



Серия «Nomadica»

ГУННЫ, ГОТЫ И САРМАТЫ МЕЖДУ ВОЛГОЙ И ДУНАЕМ

Сборник научных статей



Факультет филологии и искусств
Санкт-Петербургского государственного университета
Санкт-Петербург
2009

СОДЕРЖАНИЕ

Предисловие	3	
Список научных трудов И. П. Засецкой	5	
Раздел 1		
СОКРОВИЩА САРМАТОВ. КУЛЬТУРА И ИСКУССТВО СКИФО-САРМАТСКИХ ПЛЕМЕН		11
<i>Е. Ф. Королькова.</i> Великая Богиня, божественный всадник и загадочные энарси: попытка интерпретации		11
<i>А. С. Скрипкин.</i> Савроматы Геродота		29
<i>И. В. Сергацков.</i> Погребальный обряд среднесарматской культуры Нижнего Поволжья		41
<i>Б. А. Раев, А. В. Симошенко.</i> «Фалар» из «Давыдовского клада»		65
<i>С. В. Воронятов.</i> О функции сарматских тамг на сосудах		80
<i>М. Г. Мошкова.</i> Женское погребение в кургане 2 из Лебедевского могильного комплекса (Раскопки Г. И. Багрикова)		99
Раздел 2		
КУЛЬТУРА КОЧЕВНИКОВ ЮЖНОРУССКИХ СТЕПЕЙ В КОНЦЕ IV — V в.		114
<i>М. М. Казанский, А. В. Мاستыкова.</i> «Царские» гунны и акациры		114
<i>Н. Ю. Лимберис, И. И. Марченко.</i> Раннесредневековые погребения из могильника Старокорсунского городища № 2		127
<i>Э. Иштванович, В. Кульчар.</i> Мечи/кинжалы с боковыми вырезами в Карпатском бассейне		143
<i>И. Р. Ахмедов.</i> Новые материалы к истории престижной узды Восточной Европы гуннского и постгуннского времени		152
Раздел 3		
БОСПОР И ЮЖНЫЙ КРЫМ В ЭПОХУ ВЕЛИКОГО ПЕРЕСЕЛЕНИЯ НАРОДОВ.....		167
<i>А. П. Медведев.</i> Два позднеантичных склепа Восточного некрополя Фанагории		167
<i>D. Quast.</i> An Eagle-head Buckle with a Gemstone		183
<i>Д. Кваст.</i> Орлиноголовая пряжка с геммой. Резюме		189
<i>А. Г. Фурасьев.</i> Этнокультурные особенности населения Южного Крыма в VI — начале VII в. н. э. (По материалам женского костюма)		190
<i>Р. С. Минасян, Е. А. Шаблавина.</i> О роли технической терминологии в археологической литературе		236
Список сокращений		262

С. В. Воронятов

О ФУНКЦИИ САРМАТСКИХ ТАМГ НА СОСУДАХ

Современные исследователи, методично занимающиеся изучением знаков-тамг древних народов, неоднократно отмечали: несмотря на то, что их сбор и анализ в России ведется уже более века, четкие ответы на многие вопросы так и не даны [33, с. 100; 34, с. 295; 61, с. 4].

Одной из трудноразрешимых задач в деле изучения сарматских тамг является выяснение их функции на различных бытовых предметах, на архитектурных и природных объектах. У исследователей, посвятивших сарматским тамгам монографии, при несомненном определении их как знаков собственности возникали различные предположения относительно определения их конкретных функций: Э. И. Соломоник делала акцент на использовании тамг для таврения скота [50, с. 210–218], В. С. Драчук заострял внимание на тамгах как на метках для ценных предметов домашнего хозяйства [17, с. 56]. С. А. Яценко, отмечая эти предпочтения [61, с. 8], также считает, что тамги несут функцию, существующую у кавказских, тюркских и монгольских народов, знака собственности клана на участки земли и ценные вещи и причастности к различным акциям [61, с. 14]. В 2001 г. В. С. Ольховский посвятил отдельную статью функциональному аспекту знаков-тамг. Прделанная исследователем работа привела его к предположению о «полифункциональности сарматских знаков в рамках даже одной этнокультурной общности, но с сохранением их главной — сигнально-опознавательной — функции» [33, с. 107]. Им были перечислены следующие функции с их развернутым комментарием, собранные под понятием полифункциональности [33, с. 107–108]¹:

- 1) знак принадлежности (этнической, коллективной);
- 2) знак владения;
- 3) знак авторства;
- 4) знак присутствия (территориального);
- 5) знак удостоверения (персонификации);
- 6) знак покровительства и подчинения;
- 7) хронологический показатель;
- 8) оберег.

¹ Большинство из этих функций С. А. Яценко считает второстепенными [61, с. 15].



Рис. 1. Карта памятников:

1 — Пороги; 2 — Титчиха; 3 — Ольвия; 4 — Керчь (?); 5 — Михайловская; 6 — Бердия; 7 — Чугуно-Крепинка; 8 — Ново-Александровка; 9 — Грушка; 10 — Жутово; 11 — Владимировское; 12 — Баштечки; 13 — Почеп; 14 — Нижний Джулат; 15 — Танаис; 16 — Усть-Альминский; 17 — Городской; 18 — Ленинохаль; 19 — «у дороги в станицу Келермесскую»; 20 — Усть-Лабинская

В настоящей статье, отчасти с ориентацией на эту разработку, будет сделана попытка выяснить функцию сарматских тамг на отдельной категории находок — на металлических и керамических сосудах, обнаруженных в погребальных и поселенческих памятниках, связанных со среднесарматской культурой на территории от Днестра до Дона (рис. 1).

Из функций тамг, выделенных В. С. Ольховским, к такому предмету, как сосуд, на первый взгляд подходят три: владения, авторства и оберега. Попытаемся выявить какие-либо особенности или закономерности в нанесении тамг на сосуды (см. Каталог), чтобы понять, какая именно функция тамг подходит больше всего нанесенным на них.

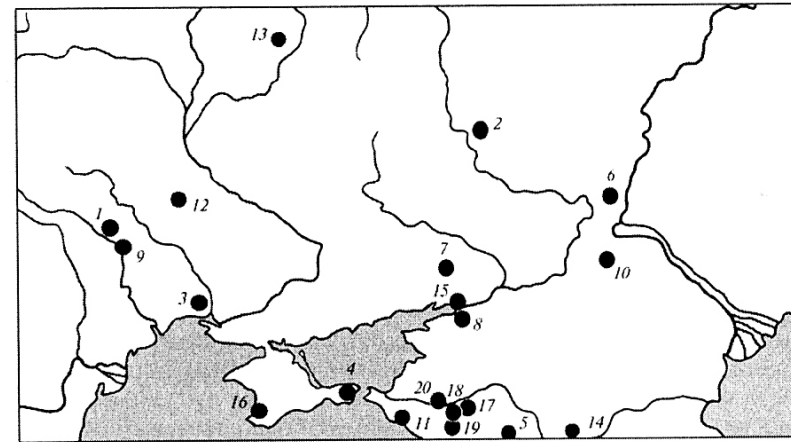
В первую очередь обращает на себя внимание то обстоятельство, что почти на половине находок (12 из 25, см. Каталог) изображены тамги, относимые исследователями к категории царских (рис. 2–5, 7). Для I в. н. э. это тамги схемы клана сарматских царей Фарзоя и Инисмея и клана боспорского царя Аспурга (11/14–37 г. н. э.), тесно связанного с варварами Прикубанья. Это простое наблюдение является важным для понимания функции тамги на сосудах, так как после него авторская функция царских тамг на сосудах отпадает. Но это очевидно только для предметов с царскими тамгами.

Функция непосредственного владения является сомнительной, хотя и возможной. С одной стороны, предположить, что всеми сосудами с царскими тамгами когда-либо владели соответствующие правители, было бы бесосновательно, поскольку они нанесены и на скромные керамические сосуды, которые вряд ли принадлежали царской казне. С другой стороны, можно представить ситуацию, когда действовала именно владельческая функция тамги. К примеру, по поводу сервиза с фиалой из кургана № 11 могильника Ново-Александровка-1 (рис. 3, 3, кат. № 8) Б. А. Раевым было сделано предположение, что знак царя Аспурга может свидетельствовать о том, «что сервиз, вероятно, был подарен представителю кочевнической знати — скептуху — именно этим боспорским правителем» [40, с. 55]. Эта гипотеза хорошо подкреплена многими аналогиями, и в частности аналогией сосуда с греческой надписью из сарматского погребения у с. Косика на Нижней Волге [16, с. 148]. Из интерпретации надписи Ю. Г. Виноградовым следует, что один из сарматских скептухов за службу был одарен армянским царем Артевасдом² [10, с. 158–161]. Если допустить справедливость гипотезы Б. А. Раева, то появляются два варианта времени нанесения тамги Аспурга на фиалу: до того, как сервиз был подарен (функция владения), или после — в память о царственном дарителе, что вероятнее. Но наличие такого комплекса, как Владимировское поселение с 13 керамическими мисками с тамгой Аспурга (рис. 4, 4, кат. № 11), ослабляет гипотезу о подарке в случае с ново-александовским сервизом, поскольку речь уже идет о непрестижных керамических сосудах, появление в обиходе которых явно не требовало непосредственного участия самого царя. Все это ставит владельческую функцию тамг на сосудах под сомнение.

Функция оберега, пожалуй, может подходить больше всего. В этом предположении никак не уйти от так называемой магической теории М. Эберта [61, с. 6]. Хотя, по мнению С. А. Яценко, эта теория в тамговедении при своей неаргументированности была и будет «психологически необычайно привлекательной», не стоит критично отбрасывать возможность наличия культовой составляющей во всех функциях тамг.

При некотором риске перейти границы допустимого попытаемся акцентировать внимание не столько на самих тамгах, сколько на местах изображения их на посуде. Нетрудно заметить, что на многих сосудах (10 из 25) тамга нанесена на внутренней стороне дна (Грушка, Михайловская, Баштетки, Владимировское, Титчиха, Усть-Альминский некрополь, Почеп). На сосудах, где тамга изображена на внешней стороне

² Альтернативное прочтение надписи см. [37, с. 286–287].

дна (Пороги, Бердия, Ольвия), нанести ее именно на внутреннюю поверхность дна было бы затруднительно³. Дело в том, что сосуды для этого слишком глубоки и неудобны или вовсе предназначены быть закрытыми (Ольвия).

Сделанное наблюдение с осторожностью можно назвать выявленной закономерностью, из которой следует, что место для нанесения тамги было и для изображающего, и для владельца предмета семантически значимым. Если предпочтение отдавалось внутренней поверхности дна, то это должно было иметь какой-либо смысл. Возможно, предполагалось, что содержимое сосудов должно было соприкасаться со знаком и наделяться положительными свойствами, отождествляемыми со свойствами царственного владельца тамги. Не исключено, что существовал некий обряд, при котором совершалось приобщение к харизме правителя через вкушение содержимого из чаш с соответствующей тамгой.

Этому гипотетическому обряду в мировой культуре существует реальная аналогия. Возможно, она покажется не всем вполне уместной, но привести ее в этом исследовании все же стоит. В раннехристианской литургической практике использовались керамические сосуды, на дне которых был изображен крест. Занимаясь исследованием белоглиняных расписных кружек и чашек с крестами или крестообразными фигурами на дне, происходящих из средневековых материалов Афин, Коринфа, Преслава и Херсонеса (IX–X вв.), В. Н. Залесская отметила, что «крест на блюде или чаше — верное свидетельство того, что данному предмету была отведена определенная роль в христианском культе» [18, с. 220]. Сопоставив данные археологии и письменных источников, исследовательница атрибутировала киликовидные чашки с крестами на внутренней поверхности дна как литургическую посуду, используемую при особом, «расширенном», крещении [18, с. 221]. После совершения обряда крещения или евхаристии новообращенному давали выпить молоко с медом, которое могло быть налито в сосуды с крестами на дне.

Хотелось бы остановиться еще на одном любопытном явлении, наблюдаемом в нумизматическом материале Древней Руси. Д. А. Мачинский акцентировал внимание на том, как эволюционируют изображения на златниках и сребрениках князя Владимира (960–1015 гг.). Монеты I типа, чеканившиеся, вероятно, сразу после его крещения и женитьбы на Анне (ок. 989–990 гг.), задуманы по образцу византийских солидов,

³ В случае с фиалой из Ново-Александровки-1 изображению тамги именно на внутренней поверхности дна, возможно, мешал медальон и поэтому тамгу изобразили изнутри на стенке (рис. 3, 3).



Рис. 2. Серебряные сосуды с тамгами:
1 — Пороги; 2 — Бердия; 3 — Грушка. По [15; 43; 45]



Рис. 3. Золотые и серебряные сосуды с тамгами:
1 — Керчь (без масштаба); 2 — Тигчиха (Давыдовский р-н Воронежской обл.; без масштаба); 3 — Ново-Александровка (без масштаба); 4 — Жутово. По [29; 49; 51]

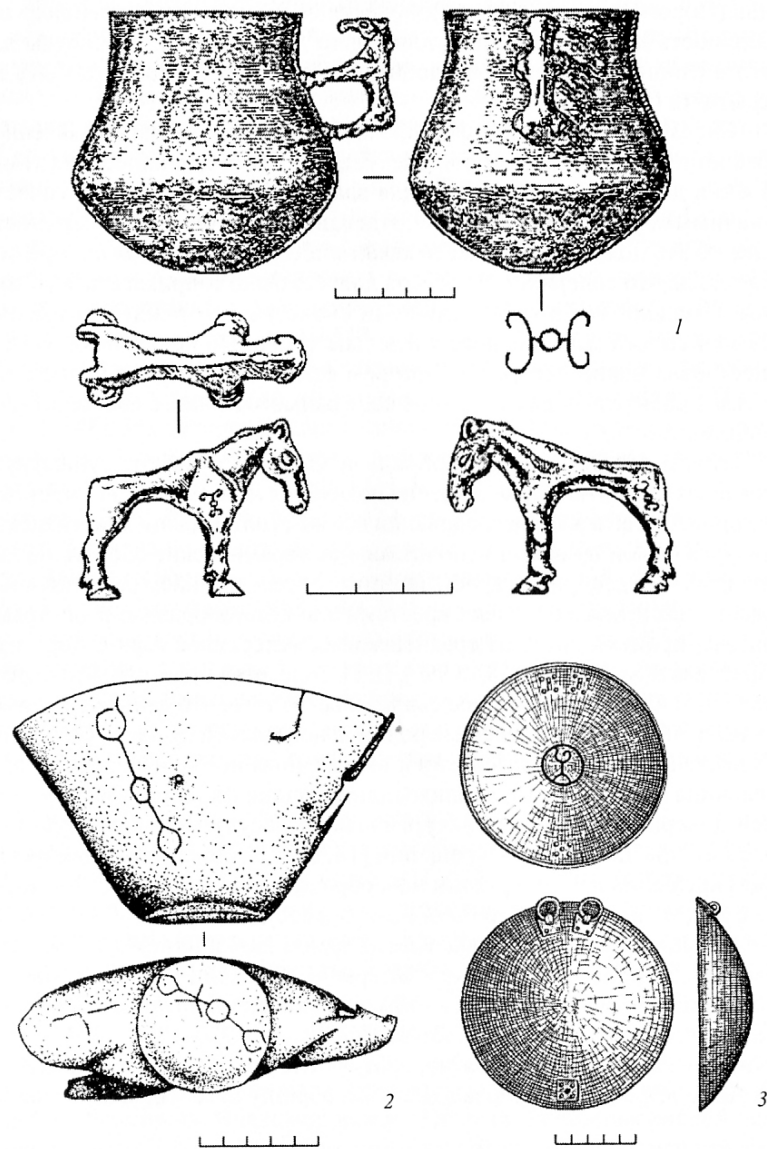

Рис. 4. Керамические и серебряные сосуды с тамгами:
1–3, 6 — Усть-Альминский некрополь; 4 — Владимировское; 5, 7 — Михайловская;
8 — Нижний Джулат; 9 — Почеп; 10 — Баштетки; 11 — Танаис

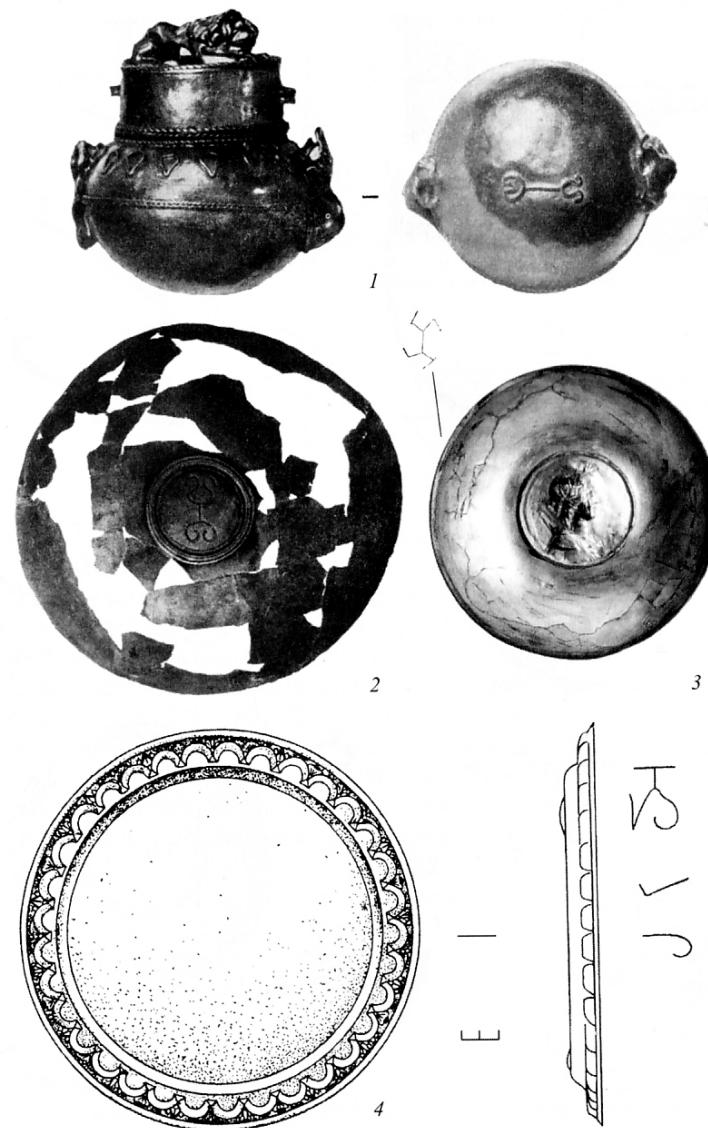

Рис. 5. Серебряные бокалы и котел с тамгами из Чугуно-Крепинки. По [64]

и на реверсе можно наблюдать погрудное изображение Христа в крещатом нимбе с надписью: «Исусь Христось» [52, с. 121–138]. В сребрениках II, III и IV типов (выпуск ок. 1011–1015 гг.?) происходит кардинальная перемена — изображение Христа на реверсе заменяется четким трезубцем [52, с. 139–180]. Д. А. Мачинский считает, «что это может говорить лишь о *сакральной равноценности обоих изображений*» (курсив мой. — С. В.) [28]. Двухзубцы, позже развившиеся в трезубцы — так называемые знаки Рюриковичей, вместе с претенциозным титулом «каган», по вполне обоснованным предположениям, были позаимствованы в Хазарии [26, с. 266; 4; 32, с. 150–159; 22, с. 108–135], в которой было хорошо развито пользование системой знаков-тамг [53, с. 81–83].

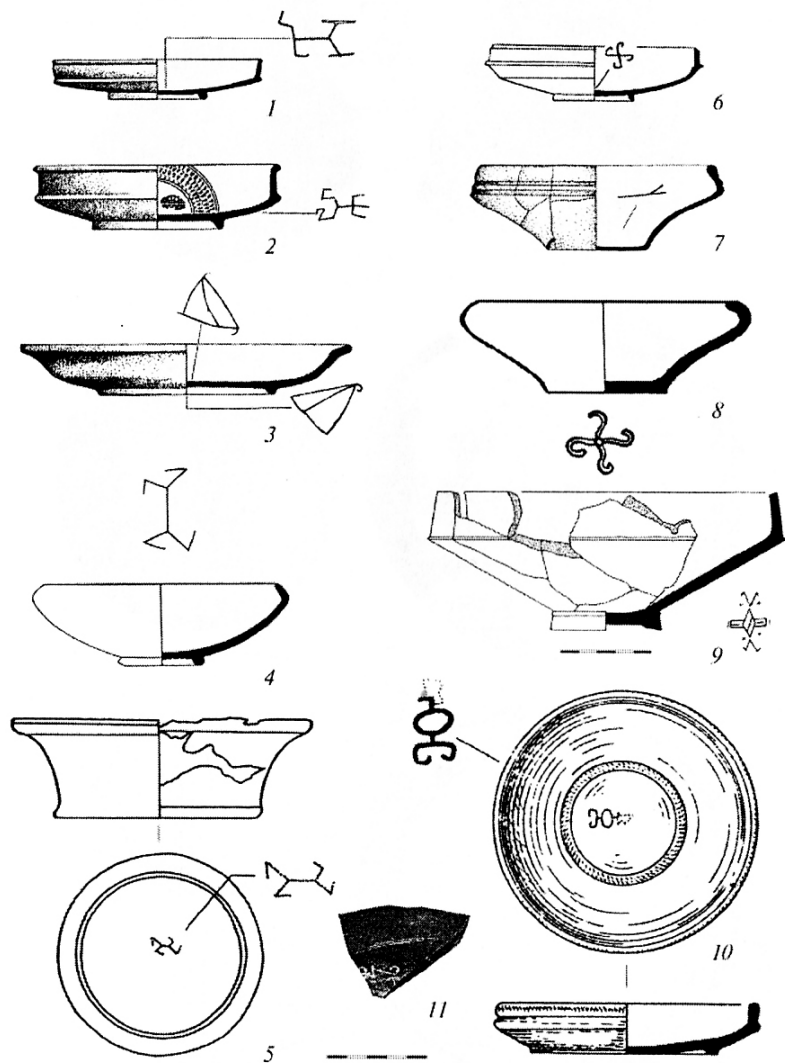
Аналогией предполагаемому назначению сарматских сосудов с тамгами также может быть и использование ритуальных чаш с зооморфным декором в культуре более ранних кочевников [24, с. 28–59]. Как питье из зооморфного сосуда могло быть «актом причастия, в котором сосуд ассоциировался с образом божества» [24, с. 29; 2, с. 63–64], так и процесс употребления напитка или пищи из сосудов с тамгами мог иметь ритуальный характер. Место образа божества или царя занимала тамга, в которой воплощались позитивные качества владельца знака — удачливость, богатство, сила, «фарн» [60, с. 66–67]. Мы не знаем, насколько были сакрализованы персоны сарматских вождей или царей, но нам достоверно известно, что еще при жизни был обожествлен боспорский

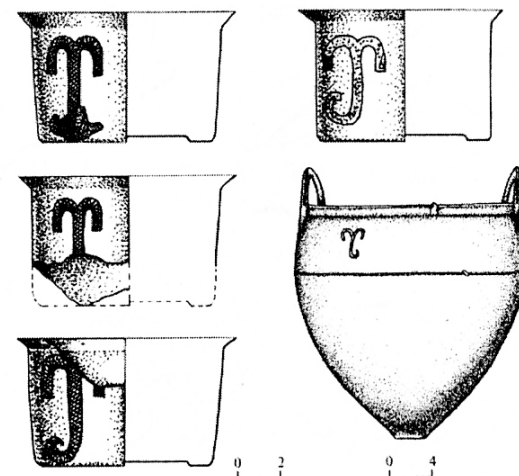

Рис. 6. Распространение сосудов с тамгами Фарзоя и Инисмея в области их «царства» и сосудов с тамгой Аспурга на территории подвластных ему племен

царь Аспург [6, с. 208]. А это событие повлекло за собой введение прижизненного культа и возведение в 23 г. н. э. по крайней мере одного известного исследователя святилища в Пантикапее [7, с. 68–71].

Напрашивается предположение об использовании фиалы из Ново-Александровки-1, двух сосудов из Михайловской и мисок из Владимировского (рис. 3, 3, рис. 4, 4, 5, кат. № 8, 5, 11) в отправлении культа боспорского царя Аспурга в его варварской форме. Возможно, находка 13 мисок с тамгой Аспурга в пифосе на Владимирском поселении является примером тиражирования культовой посуды, предназначенной для распространения вместе с насаждавшимся культом. Примечательна география находок сосудов с тамгой Аспурга: Прикубанье и Приазовье (рис. 6). Это территории, населенные племенами, связанными с Аспургом [42, с. 174–175]. Они фигурируют в его титулатуре — «царствующий над всем Боспором и Феодосией», а также местными племенами азиатской части государства — синдами, меотами, тарпитами, торетами, псессами и танаитами [65, с. 39, 40]. Выходцы из этих племен, по мнению С. Ю. Сапрыкина, под именем аспургиан становились военно-хозяйственными поселенцами на царской хоре и обеспечивали новому царю военную и политическую поддержку [42, с. 175].

Аналогичная ситуация могла существовать и в области, подвластной «царскому дому» Фарзоя и Инисмея, по некоторым предположениям,

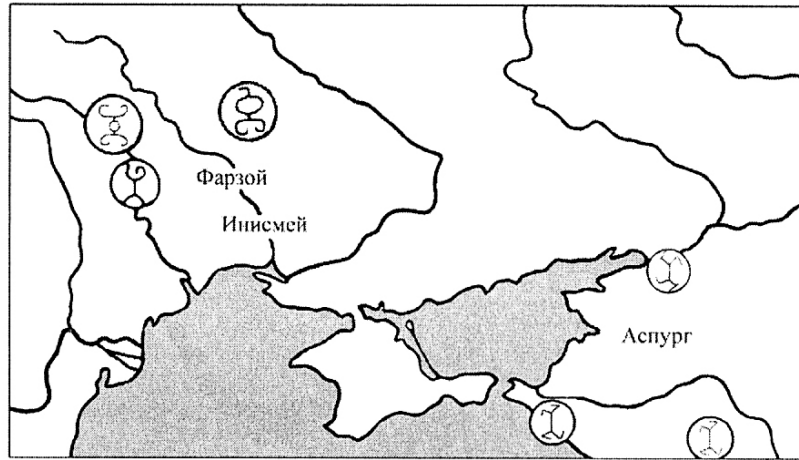
являвшихся отцом и сыном [44, с. 69; 45, с. 69; ср.: 61, с. 49]. Границы их царства П. О. Карышковский и М. Б. Щукин очертили по находкам монет с соответствующими тамгами: «самые западные находки монет — где-то „на Балканах“ и в Молдавии, самая северная — в Бердичеве, самые восточные — на левобережье Днепра» [57, с. 36; 20, с. 76–77; 63, fig. 1]. На эту же территорию (рис. 6) попадают находки сосудов с тамгами схем Фарзоя (Грушка, рис. 2, 3, кат. № 9) и Инисмея (Пороги, рис. 2, 1, кат. № 1, Баштечки, рис. 4, 10, кат. № 12).

Следует специально остановиться на сосуде из Порогов (рис. 2, 1). Его оформление, в отличие от всех остальных рассматриваемых сосудов, несет в себе повышенную семантическую нагрузку. Кроме того, что на его дне вырезана тамга клана царя Инисмея, он относится к серии кружкообразных кубков с зооморфными ручками, известных в богатых сарматских погребениях [45, с. 58, рис. 30; 24, с. 48, рис. 11]. Без рассмотрения функции тамг кубков из Порогов и ему подобные предположительно уже были отнесены к ритуальной сфере, и в ее контексте фигурка коня здесь выступает в качестве охранителя содержимого сосуда — какого-то сакрального напитка [45, с. 65–67; 24, с. 51–52, 55]. Нарезанная двойной линией тамга на дне кубка и тамги на фигурке коня, вероятно, являясь вторичными элементами оформления по отношению к самому кубку [45, с. 62], могли быть изображены в момент, когда кубок решили использовать в предполагаемом обряде, возможно, связанном с «фарном» царя Инисмея.

Сосуды с тамгами, не определяемыми как царские, могли функционировать в предполагаемом ритуале (поминальная трапеза?) почитания умерших или здравствующих глав знатных сарматских кланов, которые играли заметную роль в политической жизни Сарматии. Такой комплекс, как погребение в Чугуно-Крепинке, возможно, и содержит предметы, которые были необходимы для подобной церемонии. Богатый инвентарь погребения помимо прочего включает в себя бронзовый котел и четыре серебряных бокала с однотипной тамгой (рис. 5, кат. № 7) [64, taf. 62]. Если допустить комплектность котла с бокалами, то возможно, что они предназначались именно для употребления приготовленного в котле напитка. Этнографический материал допускает подобное использование котлов [61, с. 29]. Существует также предположение, что в сарматских котлах, так же как и в скифских, варили мясо жертвенных животных при совершении каких-либо культовых действий [8, с. 234; 13, с. 81; 47, с. 208–209].

Тамги на сарматских котлах, как и на рассматриваемых сосудах, представляют собой не менее загадочное явление [8, с. 235]. Кроме котла из Чугуно-Крепинки тамги изображены на серии сарматских



Рис. 7. Серебряные канфары и чаши с тамгами на ручках:
1 — Ленинохабль; 2 — Городской; 3 — Усть-Лабинская;
4 — Жутово (без масштаба). По [29; 62]

котлов Подонья, Поволжья и Предкавказья⁴ [13, с. 81, табл. 6; 25, с. 199, рис. 5; 27, с. 53–57, рис. 2, 3]. К сожалению, предполагаемая комплектность котла и бокалов из Чугунно-Крепинки не находит аналогий на других сарматских памятниках. Возможно, вследствие того, что большинство находок котлов случайны.

Помимо сосудов с тамгами на внутренней и внешней поверхности дна в сарматских погребениях выделяется серия серебряных канфаров и чаш [14, с. 63, 135, табл. 36; 29, рис. 3.2; 41, с. 247, рис. 2.1; 55, с. 62, рис. 1.7; 62, с. 273, abb. 1], место изображения тамг на которых представляет также значительный интерес (рис. 7). Семантически значимым местом являются ручки сосудов. Тамги и в этом материале не рядовые,

⁴ Так же как и на сосудах, на одном из котлов есть тамга, относимая к царским. Это тамга схемы царя Фарзоя на котле из кургана у аула Хатажукаевский [13, с. 104, кат. № 67, табл. VI; 58, с. 111].

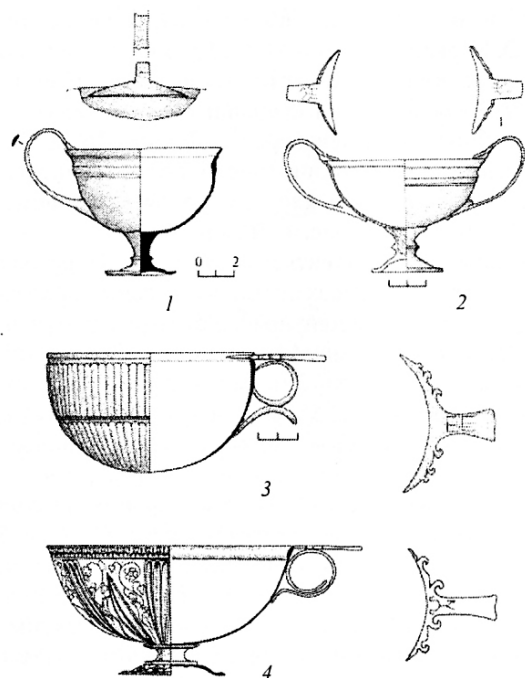
в трех случаях из пяти они принадлежат людям царского достоинства: Тиберий Юлий Риметалк (131–153 гг.), «соправитель» Тиберия Евпатора (154–170 гг.) и Рискупорид III (210–222 гг.). Если регион четырех находок — Прикубанье — совпадает с ареалом сосудов с тамгой Аспурга, то время их бытования существенно изменилось.

Допуская, что сосуды с тамгами на ручках также использовались в отправлении культов соответствующих царей, следует зафиксировать изменившуюся со временем традицию изображения тамг и форму культовой посуды — предпочтение отдается серебряным канфарам, а тамги изображаются на ручках. Эти детали канфаров несли в себе какой-то сакральный смысл. И. И. Гущина и И. П. Засецкая включили в состав набора амулетов-оберегов, характерного для погребального инвентаря Прикубанья, серебряные ручки от канфара из погребения воина в кургане «Острый» у станицы Ярославской [13, с. 79]. Ручки, по справедливому предположению исследовательниц, были подвешены к поясу погребенного, следов же самого сосуда в неграбленном погребении не обнаружено. Ситуация повторяется в погребениях курганов № 10 (пара ручек от серебряного канфара в ограбленном погребении) и № 18 (две ручки в виде птичьих фигурок от серебряной чаши на поясе погребенного при наличии самой чаши на уровне шейных позвонков костяка) у станицы Тифлисской [14, с. 24, кат. 237, 298, 293; табл. 25, 31].

Ручка канфара с тамгой Рискупорида III (кат. № 23) могла быть также отделена от сосуда. Изложенное А. А. Сазоновым сообщение П. А. Дитлера, к сожалению, слишком скупо, чтобы понять, была ли ручка намеренно отломана, или сосуд распался на детали в процессе археологизации: «Ручка с тамгой Рискупорида III и фрагмент чашечки от канфара, идентичного данному (из погр. 1 могильника близ хут. Городского. — С. В.), были найдены при раскопках разрушенного кургана в Майкопском районе, у дороги в станицу Келермесскую (раскопки П. А. Дитлера)» [41, с. 247].

Атрибутирование тамг как царских и сакральный смысл, вложенный в функциональные детали канфаров, свидетельствуют в пользу предположения об использовании сосудов в ритуальных действиях.

Таким образом, можно предположить, что тамги на посуде подпадают под понятие «особое оформление». Это один из признаков, позволяющих рассматривать посуду в погребениях «как категорию вещей чрезвычайной семантической значимости, несомненно связанных с ритуалом» [23, с. 9]. И если выбирать из функций тамг, выделенных В. С. Ольховским, то следует сказать, что ни одна из них в чистом виде не характеризует того смысла, который, по выдвинутой гипотезе, несут тамги, изображенные на сосудах. Лишь вариант «тамга-

оберег» больше других приближается к функции, которую можно было бы назвать *ритуальной*.

Предложенная гипотеза, конечно, не может претендовать на то, чтобы объяснять функцию тамг на всех как привлекаемых, так и, возможно, неучтенных сосудах, ведь не все изображенные на них тамги трактуются как царские и не все тамги находятся на внутренней поверхности дна или на ручках сосудов. Выявляемая исследователями полифункциональность сарматских знаков в рамках одной этнокультурной общности может оставаться полифункциональностью и в рамках отдельной категории находок — металлических и керамических сосудов. Безусловно, особенно в случаях с недрагоценными сосудами, следует допускать возможность действия владельческой или авторской функций тамг.

КАТАЛОГ

Сосуды из золота и серебра

1. Серебряный кубок с боковой ручкой в виде фигурки лошади из богатого захоронения у с. Пороги на Днестре (рис. 2, 1). На внешней поверхности дна сосуда, на правом плече и на левом бедре лошади нанесены тамги, относимые к семье/клану сарматского царя Инисмея (70–80-е гг. н. э.) [61, с. 49–50]. Погребение датируется авторами 80-ми гг. н. э. [45, с. 26, рис. 16].

2. Серебряная чаша (фалар ?) с тамгой на внутренней поверхности дна (рис. 3, 2) из сборов 1939 г. сотрудника музея Д. Д. Леонова у села Титчиха Давыдовского района Воронежской области⁵ (вероятно, происходит из богатого сарматского захоронения) [51, с. 127; 56, с. 149–156]. В том же году А. П. Смирновым в окрестностях находки обнаружен разрушающийся сарматский могильник, существовавший в I–II вв. н. э. [48, с. 366]. Тамгу на дне сосуда исследователи относят к тамгам схемы царя Фарзоя [45, рис. 32].

3. Золотой туалетный флакон с тамгой (или тамгами) на стенке, происходящий из Ольвии [46, с. 130, рис. 11].

4. Золотой флакон с тамгой на внешней поверхности дна из Ольвии⁶ (рис. 3, 1), точное место находки не известно [46, с. 130, рис. 11]. Тамгу исследователи относят к тамгам схемы царя Фарзоя [45, рис. 32].

5. Два серебряных сосуда из сарматского погребения у станицы Михайловской. На внутренней поверхности дна обоих сосудов кан-

фарником набиты тамгообразные знаки (рис. 4, 5), относимые к семье/клану боспорского царя Аспурга (11/14–37 г. н. э.) [61, с. 47]. Погребение датируется авторами второй половиной I в. н. э. [19, с. 232, рис. 4.2, 4.2a].

6. Серебряный кубок из погребения № 2 кургана 8 могильника Бердия Волгоградской области (рис. 2, 2). На внешнюю поверхность дна нанесен знак в виде трех черточек, сходящихся в одной точке. Этот знак перечеркнут тамгой в виде окружности, к которой с двух сторон примыкают перекладыны с разомкнутыми окружностями, у каждой из них отогнут один конец. Такой же знак прочерчен на внешней стенке кубка [43, с. 192–193, рис. 1; 30, с. 35–36, 86, рис. 17]. И. В. Сергацков считает, что этот сложный знак сочетает в себе элементы тамг семей/кланов Фарзоя и Инисмея, и датирует погребение второй половиной I в. н. э. [43, с. 192].

7. Четыре серебряных бокала с однотипной тамгой (рис. 5) на внешних стенках⁷ из могилы II в. н. э. в пос. Чугуно-Крепинка Донецкой области [64, taf. 62].

8. Серебряная фиала, входившая в состав набора серебряной посуды из кургана 11 могильника Ново-Александровка-I [49, с. 133]. Фиала (рис. 3, 3) украшена медальоном с профильным изображением женского божества и, кроме того, на внутренней поверхности стенок фиалы канфарником набиты две тамги, одна из которых относится к семье/клану царя Аспурга⁸ (11/14–37 г. н. э.) [40, с. 55].

9. Серебряная бляха с тамгой на внутренней поверхности (рис. 2, 3) из разрушенного погребения второй половины I — начала II в. н. э. у с. Грушка на Днестре [15, с. 260, рис. 1, 24]. В. И. Гросу сопоставляет эту тамгу с тамгой клана царя Фарзоя [15, с. 261]. Есть мнение, что наличие тамг на подобных изделиях может свидетельствовать об их бифункциональности, то есть о синкретической категории чаши-фалара [5, с. 182, 189; 59, с. 151].

10. Серебряная тарелка из погребения первой половины I в. н. э. кургана № 28 Жутовского могильника около пос. Октябрьский Волгоградской области (рис. 3, 4) [55, с. 62]. На внешней поверхности дна тарелки у одного из краев процарапаны тамги [29, рис. 1.2; 31, с. 103, рис. А72.4].

⁷ В моей статье «Ромб с крючками — сарматский след» [11], со ссылкой на устное сообщение С. А. Яценко, было ошибочно указано, что тамги изображены на дне бокалов. За невольное искажение ценной информации приношу свои извинения С. А. Яценко.

⁸ Вторая тамга на внутренней поверхности стенки фиалы, вероятно, является неудавшимся (?) изображением тамги, относимой к семье/клану царя Аспурга.

⁵ См. статью А. В. Симоненко и Б. А. Раева в настоящем сборнике.

⁶ По поводу места находки (Керчь или Ольвия) в литературе имеются разночтения [51, с. 125].

Керамические сосуды

11. Четырнадцать сероглиняных мисок с тамгообразными знаками с Владимировского поселения близ Новороссийска (рис. 4, 4). Тринадцать из этих знаков одинаковые, они процарапаны на доньшках мисок с их внутренней стороны. Датировка мисок — I в. до н. э. — I в. н. э. [36, с. 93–100; 35, с. 234–235, рис. 1]. Тамга связывается с семьей/кланом боспорского царя Аспурга (11/14–37 г. н. э.) [61, с. 47].

12. Мелкая краснолаковая тарелочка с вертикальным бортиком из сарматского погребения у с. Баштечки Черкасской области (рис. 4, 10). Внутри тарелочки на дне широкий кругообразный поясик из коротких насечек в два ряда. Внутри круга, немного в стороне от центра, процарапан тамгообразный знак [3, с. 145–146, рис. 1.15, 1.15а, 2]. Знак связывается с семьей/кланом сарматского царя Инисимея (70–80-е гг. н. э.) [61, с. 49–50]. Погребение датируется авторами I — рубежом I–II вв. н. э.

13. Чернolощеная миска с желобчатым бортиком из сарматского погребения у станицы Михайловской (рис. 4, 7). На донце миски с внутренней стороны процарапан знак в виде полоски с раздвоенным концом. Погребение датируется авторами второй половиной I в. н. э. [19, с. 233, рис. 6, 2, 6а]. Подобные тамги, не относящиеся к царским, известны в отдельных регионах Сарматии в середине I — II в. н. э. В частности, подобная тамга известна в материалах восточного некрополя Неаполя Скифского и материалах курганного могильника Бердия [61, с. 140–141, 155, рис. 5].

14. Чернolощеная миска с процарапанным на внутренней поверхности дна тамгообразным знаком (рис. 4, 9), происходящая из материалов Почепского селища (I в. н. э.) Брянской области [11, с. 341–366].

15. Серая лощеная миска с тамгой на внешней поверхности дна (рис. 4, 8) из погребения № 66 Нижне-Джулатского могильника в Кабардино-Балкарии [1, с. 34, 69, рис. 8]. Подобные специфические знаки встречены неоднократно на территории Сарматии в комплексах середины II — середины III в. н. э., в частности в материалах Клиньярского III и Зилгинского катакомбных могильников на Кавказе [61, с. 141–142, 156, рис. 6]. М. П. Абрамова датирует погребение с миской II–III вв. н. э.

16. Краснолаковая тарелка с тамгой из материалов исследования Танаиса (рис. 4, 11). К сожалению, из рисунка не ясно, в каком именно месте прочерчена тамга [54, с. 240].

17. Краснолаковая тарелка с граффито в виде свастики на внутренней поверхности дна из склепа № 62 Усть-Альминского некрополя (рис. 4, 6) [12, с. 75, табл. 18]. Появление таких тарелок Т. Н. Высотская, ссылаясь

на Т. Н. Книпович [21, с. 301], относит к середине I в. н. э. На территории Сарматии в середине I — середине II в. н. э. бытуют подобные тамги, но с большим количеством ответвлений [61, с. 141, 155, рис. 5].

18–20. Целая серия краснолаковых сосудов с тамгами появилась после исследований Усть-Альминского некрополя в 1993–1995 гг. [38, с. 167–180; 39, с. 452]. А. Е. Пуздровским бесспорно выделено три сосуда с сарматскими тамгами, имеющими ряд аналогий на Боспоре и в Юго-Западном Крыму. Это сосуды из склепов № 316 (тамга на внешней стороне стенки краснолаковой тарелки, рис. 4, 2), № 329 (тамга на внутренней поверхности дна краснолаковой тарелки, рис. 4, 1) и № 584 (тамга на внутренней и внешней поверхностях дна, рис. 4, 3). Хронология всех изображений на сосудах Усть-Альминского некрополя определяется автором достаточно широко — от середины I в. н. э. до начала III в. э. [38, с. 180].

Серебряные сосуды с тамгами на ручках

21. Серебряный канфар из погребения № 1 могильника близ хутора Городского [41, с. 247, рис. 2]. На сгибах ручек (рис. 7, 2) с внешней стороны канфарником набиты тамги [31, с. 103, рис. А62.1] семьи/клана Тиберия Юлия Риметалка (131–153 гг.). Погребение датируется автором второй половиной — концом II в. н. э. [41, с. 257].

22. Серебряный канфар, найденный в 70-х гг. П. А. Дитлером в разрушенном погребении у аула Ленинохабль (Адыгея). На ручку канфарником набита тамга (рис. 7, 1) «соправителя» Тиберия Евпатора (154–170 гг.) [61, с. 52; 62, s. 273, abb. 1].

23. Ручка с тамгой Рискупорида III (210–222 гг.) и фрагмент чашечки от канфара, найденные П. А. Дитлером при раскопках разрушенного кургана в Майкопском районе у дороги в станицу Келермесскую [41, с. 247].

24. Серебряная чаша полусферической формы (первая половина — середина I в. н. э.) с припаянной фигурной ручкой (рис. 7, 3) из центрального погребения кургана 29 могильника у станицы Усть-Лабинская [14, с. 63, 135, табл. 36]. На верхней площадке ручки процарапана тамга, аналогию которой можно найти на каменной стеле, происходящей с Любимовского городища Нижнего Поднепровья [9, с. 240].

25. Серебряная вазочка на высоком поддоне из погребения первой половины I в. н. э. кургана № 28 Жутовского могильника у пос. Октябрьский Волгоградской области (рис. 7, 4) [55, с. 62]. На верхней площадке боковой ручки сосуда нанесена тамга [29, рис. 3.2; 31, с. 103, рис. А72.2].

ЛИТЕРАТУРА

1. *Абрамова М. П.* Нижне-Джугатский могильник. Нальчик, 1972.
2. *Ардзинба В. Г.* Ритуалы и мифы древней Анатолии. М., 1982.
3. *Артеменко И. И., Левченко Б. М.* Сарматское погребение у с. Баштечки Черкасской области // СА. 1983. № 2.
4. *Белецкий С. В.* Еще раз о знаках Рюриковичей // Сложение русской государственности в контексте раннесредневековой истории Старого света. СПб. (В печати.)
5. *Беспалый Е. И.* Курган сарматского времени у г. Азова // СА. 1992. № 1.
6. *Блаватская Т. В.* Рескрипты царя Аспурга // СА. 1965. № 2.
7. *Блаватский В. Д.* Строительное дело Пантикапея // МИА. 1975. № 56.
8. *Боковенко Н. А.* Типология бронзовых котлов сарматского времени в Восточной Европе // СА. 1977. № 4.
9. *Былова В. П.* Нижнее Поднепровье в античную эпоху (по материалам раскопок поселений). Херсон, 2007.
10. *Виноградов Ю. Г.* Очерк военно-политической истории сарматов в I в. н. э. // ВДИ. 1994. № 2.
11. *Воронятов С. В.* Ромб с крючками — сарматский след // Лесная и лесостепная зоны Восточной Европы в эпохи римских влияний и Великого переселения народов. Тула, 2008.
12. *Высотская Т. Н.* Усть-Альминское городище и некрополь. Киев, 1994.
13. *Гуцина И. И., Засецкая И. П.* Погребения зубовско-воздвиженского типа из раскопок Н. И. Веселовского в Прикубанье (I в. до н. э. — начало II в. н. э.) // Археологические исследования на юге Восточной Европы. М., 1989.
14. *Гуцина И. И., Засецкая И. П.* «Золотое кладбище» Римской эпохи в Прикубанье. СПб., 1994.
15. *Гросу В. И.* Сарматское погребение в Поднепровье // СА. 1986. № 1.
16. *Двониченко В. В., Федоров-Давыдов Г. А.* Сарматское погребение скептуха I в. н. э. у с. Косика Астраханской области // ВДИ. 1993. № 3.
17. *Драчук В. С.* Системы знаков Северного Причерноморья. Киев, 1975.
18. *Залеская В. Н.* Византийские белоглиняные расписные кружки и киликовидные чашки // СА. 1984. № 4.
19. *Каминская И. В., Каминский В. Н., Пьянков А. В.* Сарматское погребение у станицы Михайловской (Закубанье) // СА. 1958. № 4.
20. *Карышковский П. О.* О монетах царя Фарзоя // Археологические памятники Северо-Западного Причерноморья. Киев, 1982.
21. *Книпович Т. Н.* Краснолаковая керамика первых веков нашей эры // МИА. 1952. № 25.
22. *Коновалова И. Г.* О возможных источниках заимствования титула «каган» в Древней Руси // Славяне и их соседи. М., 2001.
23. *Королькова Е. Ф.* Посуда из погребений: предмет быта или культа? // Отделу археологии Восточной Европы и Сибири 70 лет. СПб., 2001.
24. *Королькова Е. Ф.* Ритуальные чаши с зооморфным декором в культуре ранних кочевников // АСГЭ. 2003. Вып. 36.
25. *Косыненко В. М., Флеров В. С.* Бронзовые литые котлы Нижнего Подонья (к вопросу о типологии и хронологии) // СА. 1978. № 1.
26. *Лихачев Н. П.* Материалы для истории русской и византийской сфрагистики // Тр. музея палеографии. Л., 1930. Вып. II.
27. *Максимов Е. К.* Сарматские бронзовые котлы и их изготовление // СА. 1966. № 1.
28. *Мачинский Д. А.* Некоторые предпосылки, движущие силы и исторический контекст сложения Русского государства в середине VIII — середине XI в. // Сложение русской государственности в контексте раннесредневековой истории Старого света. СПб. (В печати.)
29. *Мордвинцева В. И.* Набор серебряной посуды из сарматского могильника Жутото // РА. 2000. № 1.
30. *Мордвинцева В., Трейстер М.* Произведения торевтики и ювелирного искусства в Северном Причерноморье (2 в. до н. э. — 2 в. н. э.). Симферополь; Бонн, 2007. Т. 3.
31. *Мордвинцева В., Хабарова Н.* Древнее золото Поволжья. Симферополь, 2006.
32. *Новосельцев А. П.* К вопросу об одном из древнейших титулов русского князя // История СССР. М., 1982. № 4.
33. *Ольховский В. С.* Тамга (к функции знака) // Историко-археологический альманах. Армавир; М., 2001. Вып. 7.
34. *Ольховский В. С., Яценко С. А.* О знаках из святилища Байте III на Устюрте (предварительное сообщение) // Археология, палеоэкология и палеодемография Евразии. М., 2000.
35. *Онайко Н. А.* О датировке горгиппийских кирпичей с тамгообразным клеймом // СА. 1982. № 1.
36. *Онайко Н. А., Дмитриев А. В.* Укрепленное здание в античном поселении у с. Владимировка близ Новороссийска // КСИА. 1981. Вып. 168.
37. *Перевалов С. М.* Царь Артеваз Косикской надписи // Отражение цивилизационных процессов в археологических культурах Северного Кавказа и сопредельных территорий (Юбилейные XXV «Крупновские чтения» по археологии Северного Кавказа). Владикавказ, 2008.
38. *Пуздровский А. Е.* Граффити на краснолаковой посуде из раскопок Усть-Альминского некрополя в 1993–1995 гг. // Бахчисарайский историко-археологический сб. Симферополь, 1997. Вып. I.
39. *Пуздровский А. Е.* Крымская Скифия. II в. до н. э. — III в. н. э. Погребальные памятники. Симферополь, 2007.
40. *Раев Б. А.* Итальянские и восточно-эллинистические предметы в сарматских курганах Нижнего Подонья // Сокровища сарматов: каталог выставки. СПб., 2008.
41. *Сазонов А. А.* Могильник первых веков нашей эры близ хутора Городского // Вопр. археологии Адыгеи. Майкоп, 1992.
42. *Сапрыкин С. Ю.* Боспорское царство на рубеже двух эпох. М., 2002.
43. *Сергацков И. В.* Серебряный кубок из Бердии и некоторые вопросы истории сарматов в I в. н. э. // АВ. СПб., 1999. Вып. 6.
44. *Симоненко А. В.* Из истории взаимоотношений Ольвии и варваров в I в. н. э. // Киммерийцы и скифы: тез. докл. Всесоюзного семинара, посвященного памяти А. И. Тереножкина. Кировоград, 1987. Ч. II.
45. *Симоненко А. В., Лобай Б. И.* Сарматы Северо-Западного Причерноморья в I в. н. э. (погребение знати у с. Пороги). Киев, 1991.

46. *Скалон К. М.* О культурных связях Восточного Прикаспия в позднесарматское время // АСГЭ. 1961. Вып. 2.
47. *Скрипкин А. С.* Случайные находки сарматских котлов на территории Волгоградской области // СА. 1970. № 4.
48. *Смирнов А.* Новый сарматский могильник в Воронежской области // ВДИ. 1940. Вып. 3–4.
49. Сокровища сарматов. Каталог выставки. СПб., 2008.
50. *Соломоник Э. И.* О таврении скота в Северном Причерноморье (по поводу некоторых загадочных знаков) // История и археология древнего Крыма. Киев, 1957.
51. *Соломоник Э. И.* Сарматские знаки Северного Причерноморья. Киев, 1959.
52. *Сотникова М. П., Спасский И. Г.* Тысячелетие древнейших монет России. Сводный каталог русских монет X–XI веков. Л., 1983.
53. *Флерова В. Е.* Граффити Хазарии. М., 1997.
54. *Шелов Д. Б.* Танаис и Нижний Дон в первые века н. э. М., 1972.
55. *Шилов В. П.* К проблеме взаимоотношений кочевых племен и античных городов Северного Причерноморья в сарматскую эпоху // КСИА. 1974. № 138.
56. *Шоков А. Ф.* Фрагменты сарматского блюда и фалара с берегов Дона // Тр. Воронежского областного краеведческого музея. Воронеж, 1960. Вып. I.
57. *Щукин М. Б.* Царство Фарзоя. Эпизод из истории Северного Причерноморья // СГЭ. 1982. Вып. XLVII.
58. *Щукин М. Б.* Некоторые замечания к вопросу о хронологии Зубовско-Воздвиженской группы и проблеме ранних алан // Античная цивилизация и варварский мир. Новочеркасск, 1992. Ч. I.
59. *Щукин М. Б.* О фаларах так называемого греко-бактрийского стиля (к проблеме Восток–Запад) // Ювелирное искусство и материальная культура. СПб., 2001.
60. *Щукин М. Б.* Готский путь. Готы, Рим и черняховская культура. СПб., 2005.
61. *Яценко С. А.* Знаки-тамги ираноязычных народов древности и раннего средневековья. М., 2001.
62. *Marčenko I. I., Limberis N. Ju.* Römische Importe in sarmatischen und maiotischen Denkmälern des Kubangebietes // Simonenko A., Marčenko I. I. und Limberis N. Ju. Römische Importe in sarmatischen und maiotischen Gräbern. Archäologie in Eurasien. Band 25. Mainz, 2008.
63. *Šćukin M.* Three ways of the contacts between the Baltic and the Black Sea littorals in the Roman Period // Die spätrömische Kaiserzeit und die frühe Völkerwanderungszeit in Mittel — und Osteuropa. Łódź, 2000.
64. *Simonenko A. V.* Römische Importe in sarmatischen Denkmälern des nördlichen Schwarzmeergebietes // Simonenko A., Marčenko I. I. und Limberis N. Ju. Römische Importe in sarmatischen und maiotischen Gräbern. Archäologie in Eurasien. Band 25. Mainz, 2008.
65. Corpus Inscriptionum Regni Bosporani. Moscou; Leningrad, 1965.