



А К А Д Е М И Я    Н А У К    С С С Р

---

ИНСТИТУТ ИСТОРИИ МАТЕРИАЛЬНОЙ КУЛЬТУРЫ

МАТЕРИАЛЫ И ИССЛЕДОВАНИЯ  
ПО АРХЕОЛОГИИ СССР

№ 60

ИЗДАТЕЛЬСТВО АКАДЕМИИ НАУК СССР  
МОСКВА—1959

А К А Д Е М И Я    Н А У К    С С С Р

---

МАТЕРИАЛЫ И ИССЛЕДОВАНИЯ ПО АРХЕОЛОГИИ СССР. № 60

# ДРЕВНОСТИ НИЖНЕГО ПОВОЛЖЬЯ

(Итоги работ Сталинградской археологической экспедиции)

Т о м  I

*Ответственный редактор*

*Е. И. КРУПНОВ*

ИЗДАТЕЛЬСТВО АКАДЕМИИ НАУК СССР

МОСКВА 1959

## **ПРЕДИСЛОВИЕ**

Грандиозная программа социалистического строительства, осуществляемая в Советском Союзе, предусматривает проведение и больших историко-археологических исследований с целью изучения истории и культуры народов СССР. В 1948 г. памятники материальной культуры, находящиеся на территории СССР, были объявлены всенародным достоянием, подлежащим охране. Объекты, расположенные в зонах различных строек, должны подвергаться полевому исследованию за счет соответствующих строителей. Этим созданы исключительно благоприятные условия не только для сохранения памятников материальной культуры, но и для более плодотворного историко-археологического обследования такой огромной страны, как СССР. Значительно увеличился самый объем археологических изысканий, совершенно немыслимый ни в дореволюционной России, ни за рубежом.

Планирует и руководит основной археологической работой в СССР Институт истории материальной культуры (ИИМК) Академии наук СССР — головное, ведущее археологическое учреждение страны, изучающее по памятникам материальной культуры историю народов СССР и особенности их культуры с древнейших времен.

Для сбора и полевого изучения вещественных исторических источников прошлых веков ИИМК ежегодно организует более 30 археологических экспедиций, в которых участвуют до 800 научных сотрудников и студентов — представителей более 40 научных учрежде-

ний, вузов и музеев страны. От Прибалтики и Молдавии до Дальнего Востока, от Архангельской и Вологодской областей до Крыма, Кавказа и Средней Азии — на всей этой огромной территории ежегодно работают экспедиции ИИМК. В их числе ИИМК проводит крупнейшие экспедиции и в зоне новостроек. Уже успешно осуществлены археологические исследования на территории Волго-Донского канала, в зоне Дубоссарской, Горьковской, Нарвской гидроэлектростанций. В 1955 г. завершены археологические работы в зоне строительства Куйбышевского и Сталинградского гидроузлов. Завершены или продолжаются работы на Ангарстрое, в зоне Бухтарминской, Братской, Новосибирской, Красноярской и других гидроэлектростанций.

Добытые во время этих экспедиционных исследований археологические материалы уже помогли археологам в значительной степени выяснить ряд важных вопросов древней и средневековой истории народов СССР; эти материалы позволили раскрыть новые страницы прошлого нашей Родины, осветить условия жизни и быта далеких предков многих народов СССР и своеобразие их культуры, истоки которой уходят в глубь веков.

Среди всех этих работ крупное место занимают научные результаты пятилетней (1951—1955 гг.) полевой деятельности Сталинградской археологической экспедиции ИИМК. (Руководители экспедиции: в 1951—1954 гг. — кандидат исторических наук Е. И. Крупинов, в 1955 г. — кандидат исторических наук К. Ф. Смирнов).

Кроме научных сотрудников ИИМК, в работах Сталинградской археологической экспедиции принимали участие научные сотрудники и аспиранты Института этнографии имени Н. Н. Миклухо-Маклая Академии наук СССР, Московского государственного университета имени М. В. Ломоносова, Ленинградского государственного университета имени А. А. Жданова, Государственного Эрмитажа, Государственного Исторического музея, Саратовского государственного университета имени Н. Г. Чернышевского, Ленинградского художественного института имени И. Е. Репина и Саратовского областного музея краеведения, а также лаборанты и практиканты — студенты Московского, Ленинградского, Саратовского государственных университетов, Ленинградского художественного института, Московского областного и Воронежского педагогических институтов.

Исследования проводились 4 отрядами экспедиции. Первый — Сталинградский — палеолитический отряд под руководством старшего научного сотрудника Института этнографии Академии наук СССР кандидата исторических наук С. Н. Замятнина исследовал древнейшую стоянку первобытного человека под Сталинградом, в районе поселка Рынок. Второй — Заволжский отряд (руководитель — доцент исторического факультета Саратовского государственного университета, кандидат исторических наук И. В. Синицын) работал в бассейне рр. Большой и Малый Узени, на территории левобережной Волго-Ахтубинской полосы и в междуречье Волга — Урал. Третий — Нижневолжский отряд, руководимый старшим научным сотрудником ИИМК, кандидатом исторических наук К. Ф. Смирновым, производил раскопки курганных групп на левом берегу Волги, в зоне Сталинградского водохранилища, у сс. Иловатка, Политотдельское и Быково. Четвертый — Калиновский отряд, под руководством кандидата исторических наук В. П.

Шилова, работал на левом берегу Волги у с. Калиновка и в районе между с. Быково и р. Ахтубой.

Усилиями этих 4 отрядов на указанной территории было исследовано около 20 древних поселений и 420 различных курганов, в которых вскрыто более 1500 разновременных погребений, от эпохи неолита и энеолита (V—IV тысячелетия до н. э.) и до эпохи позднего средневековья (XV—XVI вв. н. э.).

Добыт огромный вещевой материал, важный для освещения культуры прошлых веков, начиная от почти первых шагов зарождавшегося человеческого общества и бесписьменной истории древних племен до периодов, когда жизнь местного населения стала уже освещаться письменными документами (арабскими и закавказскими хрониками и русскими летописями).

В процессе исследования разновременных археологических объектов экспедицией получены разнообразные документальные источники в виде древнейших орудий труда, оружия, украшений и предметов быта, в том числе многочисленной и всевозможной посуды. Все эти предметы были сделаны из различных материалов — камня, кости, меди, бронзы, сурьмы, железа, золота, серебра, стекла, глины и т. д. Анализ приемов их изготовления позволяет проследить развитие техники и производственных навыков у местных племен с древнейших времен до того периода, когда вещественные памятники уже теряют свое ведущее значение важнейших исторических источников, уступая место показаниям письменных документов. Для восстановления же бесписьменного периода человеческой истории роль этих памятников исключительно велика, ибо вещественные находки являются часто единственными и притом наиболее убедительными историческими источниками. В отдельных случаях ими заполняется пробел в наших знаниях об истории того или иного района; главное же значение этих материалов заключается в том, что они заставляют

по-новому представить особенности хозяйственного, общественного и культурного развития местных племен в отдаленном прошлом.

Экспедиция имеет в своем распоряжении данные об уровне и своеобразии культурного развития древнего населения Нижнего Поволжья и его месте в общей истории Юго-Востока нашей страны. Если учесть, что до работ Сталинградской экспедиции не все районы Нижнего Поволжья были даже обследованы и представляли собой белые пятна на археологической карте края, а в истории Поволжья было еще много неясного и неразгаданного, то станет очевидным огромное историческое значение научных результатов экспедиции. Крупные научные открытия, например открытие Сталинградской палеолитической стоянки, позволившее выяснить условия первоначального заселения палеолитическим человеком территории Нижнего Поволжья, обогатили археологическую науку новыми источниками для суждения о возникновении местных археологических культур, о последовательности смены хозяйственных форм, о происхождении и быте самих производителей материальных благ в различные периоды местной истории.

Материалы Сталинградской экспедиции позволяют осветить культуру и социально-экономическую организацию безымянных племенных групп, населявших этот обширный край в эпоху бронзы; они значительно уточняют наши представления об экономической истории и культуре савроматов, скифов, сарматов, гуннов, аланов, хазар, печенегов, торков, половцев и татаро-монголов, некогда кратковременно или длительно обитавших в районах Нижнего Поволжья.

Ряд данных, полученных экспедицией, указывает на то, что именно здесь, на широких степных просторах Нижнего Поволжья, еще во II тысячелетии до н. э. развились скотоводство и земледелие, сыгравшие видную роль в распространении влияния культуры южных племен на северные. И лишь наше-

ствие кочевой орды гуннов в IV в. н. э. нарушило естественный процесс развития местных сарматских племен, тысячелетняя история которых теснейшим образом связана с Нижним Поволжьем.

Давая самую краткую характеристику и общую оценку результатов работы 4 отрядов Сталинградской археологической экспедиции (в данном томе публикуется только часть этих материалов), прежде всего следует сказать об итогах исследования замечательной палеолитической стоянки первобытного человека, открытой под г. Сталинградом (у поселка Рынок) воронежским геологом проф. М. Н. Грищенко в 1951 г.<sup>1</sup> Эта стоянка — первое палеолитическое стойбище в Нижнем Поволжье — памятник огромного научного значения.

Как показали раскопки этой стоянки, произведенные виднейшим в СССР специалистом по палеолиту С. Н. Замятинным, она залегала под толщей каспийских, так называемых хвалыньских, отложений, равной 20 м. Стоянка относится к среднему палеолиту, к эпохе мустье, отстоящей от наших дней почти на 70—60 тыс. лет. Ниже культурного слоя с находками залегали отложения хазарской трансгрессии Каспия.

Найденные на вскрытой площади (более 600 кв. м) орудия — скребла, остроконечники, отщепы и другие, сделанные с помощью техники скола, — были уже пригодными для разделки туш таких крупных животных, как мамонт и носорог. В остатках фауны стоянки преобладали кости бизона и сайги.

Материалы исследования Сталинградской палеолитической стоянки впервые в нашей исторической науке дают доказательства

<sup>1</sup> Это сделать тем более необходимо, что из-за незавершенности камеральной обработки и исследования всех материалов, добытых на Сталинградской палеолитической стоянке, она не освещается на страницах данного тома. Материалы этого замечательного стойбища, самого древнего на всей территории Южнорусской равнины, будут опубликованы в других томах Трудов экспедиции.

заселения человеком территории Нижнего Поволжья еще в эпоху рисского оледенения и освещают древнейшую страницу местной истории. Результаты раскопок этой стоянки являются одними из главных научных достижений экспедиции.

Если учесть сложность и спорность геологической датировки отложений Нижнего Поволжья, осложненной воздействием каспийских трансгрессий, сравнительно точная археологическая датировка погребенной почвы с культурным слоем имеет огромное практическое значение при проведении геологических работ. Датировкой Сталинградской палеолитической стоянки уточняется стратиграфия почвенных отложений края.

Настоящий том является первым опытом подведения научных итогов изучения только некоторых из важнейших археологических объектов, раскопанных экспедицией в прошлые годы. Этот том содержит и материалы и исследования. Статья В. П. Шилова, которой открывается том — «О древней металлургии и металлообработке в Нижнем Поволжье», является обстоятельным исследованием обнаруженных в подкурганых погребениях комплексов инвентаря литейщиков. На основе анализа этого инвентаря автор доказывает наличие в Нижнем Поволжье самостоятельного очага металлургии и металлообработки в эпоху бронзы (II тысячелетие до н. э.). Это важный итог и полевой, и научно-исследовательской деятельности коллектива Калиновского отряда Сталинградской экспедиции и в первую очередь его руководителя — В. П. Шилова.

В большой работе И. В. Сняицына, по существу являющейся полным научным отчетом о деятельности Заволжского отряда экспедиции за 1951—1953 гг., не только приводятся все необходимые дневниковые данные о раскопках разновременных памятников материнской культуры, но содержатся и общие исторические выводы об отдельных этапах истории Нижнего Поволжья, основанные

на анализе добытых археологических и других материалов.

Очень близка к этой статье по своему характеру работа К. Ф. Смирнова «Курганы у сел Иловатка и Политотдельское Сталинградской области». В ней также даются обстоятельное описание нескольких исследованных курганных групп и историческая характеристика общественного развития местных племен с эпохи энеолита (III тысячелетие до н. э.) до периода бытования сарматских, аланских и кочевнических племенных объединений средневекового периода.

Вторая работа В. П. Шилова посвящена монографическому изучению крупнейшего в Нижнем Поволжье Калиновского курганного могильника, который состоял из 62 курганов, содержащих 253 разновременных погребения, начиная от так называемых древнеямных (III тысячелетие до н. э.) и кончая захоронениями времени Золотой Орды (XIV—XV вв. н. э.). Наряду с дневниковыми данными автор сопроводил свою работу обстоятельным и тщательно произведенным источниковедческим и сравнительным анализом абсолютно всех категорий вещей, найденных в Калиновских курганах. Работа В. П. Шилова также заканчивается главой, содержащей интересные исторические выводы об особенностях социально-экономического развития местного населения с древнейших времен до эпохи средневековья.

Том завершается работой проф. В. В. Гинзбурга, исследовавшего антропологические материалы Калиновских курганов и сделавшего ряд важнейших выводов для истории всего Нижнего Поволжья, Предкавказья, Приуралья и даже Средней Азии о наличии в Нижнем Поволжье двух древних антропологических типов — протоевропейского и андроновского, а также об этногенетических связях древнего населения сталинградского Заволжья с соседними областями в различные периоды истории края.

В итоге, в настоящем томе дается представ-



Рис. 1. Карта археологических исследований Сталинградской археологической экспедиции  
 1 — курганы; 2 — поселения эпохи бронзы; 3 — грунтовый могильник эпохи бронзы; 4 — золотоординские городища; 5 — золотоординские или керамические мастерские; 6 — маршруты экспедиции.



ление об объеме произведенных Сталинградской археологической экспедицией работ и впервые вводятся в научный обиход новые очень ценные вещевые исторические источники. Поставлены, а в ряде случаев и освещены вопросы происхождения и развития местных археологических культур, приведены данные для характеристики производительных сил каждого периода местной истории, обрисованы взаимосвязи местных племен Нижнего Поволжья с гуннами, славянами, булгарами, хазарами, половцами, татаро-монголами и показан уровень культуры каждого отдельного этапа истории края на общем фоне культурного развития всего Юго-Востока Европейской части нашей страны. Стержнем, связывающим все публикуемые в томе работы, является мысль о непрерывности процесса исторического развития местных родо-племенных образований, завершившегося формированием савромато-сарматских племен, ставших уже достоянием письменной истории.

Таким образом, материалы Сталинградской археологической экспедиции играют решающую роль в исследовании происхождения сарматов и их культуры.

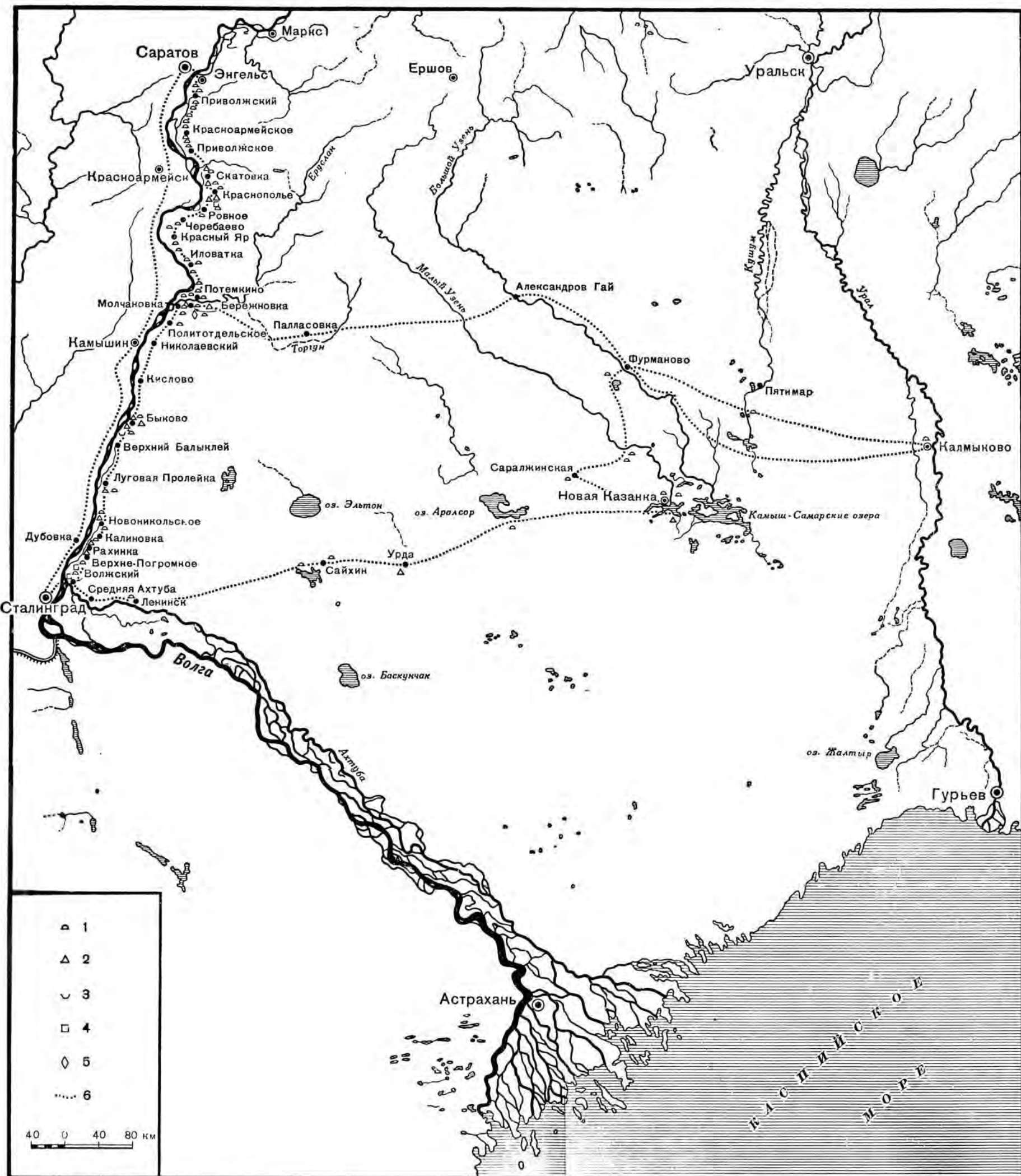
Вместе с тем нельзя не отметить отсутствие единства в трактовке некоторых вопросов у авторского коллектива тома, например по вопросу о характере местной культуры эпохи бронзы первой половины и середины II тысячелетия до н. э. Один автор — К. Ф. Смирнов, следуя за О. А. Кривцовой-Граковой, считает эту культуру самостоятельной, так называемой полтавкинской культурой, не отрицая ее генетической связи с предшествующим ей местным вариантом ямной культуры эпохи ранней бронзы. Другие авторы — И. В. Сяницын и в какой-то степени В. П. Шялов рассматривают эту культуру как ранний этап срубной культуры, не находя в ней признаков, позволяющих именовать ее самостоятельной полтавкинской культурой. Но все авторы сходятся в одном: все признают

связь этой культуры как с культурой предшествующего этапа (ямной), так и с последующей (срубной), тем самым подтверждая единую и непрерывную линию местного развития от энеолита до эпохи раннего железа.

Нет также полного единства у авторов в исторической интерпретации ряда фактов и полевых наблюдений, например по так называемым диагональным погребениям у сарматских племен, — приписывать ли их роксаланам и пр.

Но все эти разногласия находятся в рамках научных споров и расхождений, вполне допустимых и неизбежных при обсуждении научных проблем истории. В освещении же основных вопросов древней и раннесредневековой истории Нижнего Поволжья, в той степени, в какой это возможно при первой публикации новых экспедиционных материалов, авторы сохраняют полное единство взглядов.

Краткая информация о результатах работы Сталинградской археологической экспедиции и предварительные сообщения об историческом освещении добытых экспедицией материалов были сделаны в предыдущие годы в ряде изданий — Вестнике Академии наук СССР, Кратких сообщениях ИИМК, сборнике «По следам древних культур» и др.<sup>2</sup>

<sup>2</sup> И. В. Сяницын. Археологические работы в зоне строительства Сталинградской ГЭС. КСИМК, вып. 50, 1953, стр. 77; Е. И. Крупнов. Сталинградская археологическая экспедиция (работы 1952 г.). Вестник Академии наук СССР, 1953, № 6, стр. 42; К. Ф. Смирнов. Работа Первого Нижневолжского отряда Сталинградской экспедиции. КСИМК, вып. 55, 1954, стр. 64; И. В. Сяницын. Археологические исследования Заволжского отряда Сталинградской экспедиции. Там же, стр. 77; Е. И. Крупнов и И. В. Сяницын. Древнее население Нижнего Поволжья. Сб. «По следам древних культур», т. III. М., 1954, стр. 65; В. П. Шялов. Раскопки Калиновского курганного могильника. КСИМК, вып. 59, 1955, стр. 118; Е. И. Крупнов. Раскопки на дне Сталинградского моря. Журн. «Советский Союз», 1955, № 12. И. В. Сяницын. Работы Заволжского отряда Сталинградской археологической экспедиции, КСИМК, вып. 63, 1956.

В последующих — втором и третьем — томах «Древностей Нижнего Поволжья» будут опубликованы и дополнительные источники, и результаты научно-исследовательской работы над материалами, полная камеральная обработка которых была завершена позднее — Сталинградской палеолитической стоянки и других археологических объектов, раскопанных экспедицией. Только с использованием научно обработанных и опубликованных материалов Сталинградской археологической экспедиции можно будет написать сводную научную историю народов Нижнего Поволжья с древнейших времен.

Предлагаемый читателю том «Древностей Нижнего Поволжья» — это первые научные итоги деятельности коллектива Сталинградской экспедиции, протекавшей иногда в трудных полевых условиях.

Участники экспедиции считают своим долгом с благодарностью отметить действенную помощь, обеспечившую успешное завершение всех работ экспедиции, со стороны партийных, советских, хозяйственных организаций и руководства Сталинградгидростроя, постоянно проявлявшего внимание к нуждам экспедиции. Составы отдельных отрядов экспедиции также считают своим приятным долгом отметить помощь, полученную ими в процессе полевых работ со стороны председателей Пролейского горсовета Рахинского сельсовета, а также дирекции Музея обороны Царицына-Сталинграда и учителей Рахинской средней школы и многих других лиц, активно содействовавших успешной работе Сталинградской археологической экспедиции ИИМК АН СССР.

В. П. ШИЛОВ

О ДРЕВНЕЙ МЕТАЛЛУРГИИ И МЕТАЛЛООБРАБОТКЕ  
В НИЖНЕМ ПОВОЛЖЬЕ

В результате археологических исследований последних лет на территории Нижнего Поволжья накопились значительные материалы, позволяющие представить в общих чертах основные линии развития металлообработки и металлургии племен срубной культуры. Тем не менее до сего времени нет ни одной специальной работы по этому вопросу. Лишь в неопубликованной диссертации Ю. В. Подгаецкого автором посвящается интересующему нас вопросу целая глава<sup>1</sup>. Но в этой работе, в силу поставленной задачи, Ю. В. Подгаецкий касается в основном металлообработки и металлургии племен срубной культуры Среднего Подонья, а археологические материалы Нижнего Поволжья привлекает только для сравнения. Наиболее ценно в его работе установление сходства металлических изделий Южного Приуралья, Нижнего Поволжья и Среднего Подонья. Другие исследователи ограничиваются тем, что выявляют в Нижнем Поволжье изделия соседних крупных очагов металлообработки<sup>2</sup> или гипотетически связывают с изучаемым районом происхождение отдельных металлических изделий, например остросеребряных копий<sup>3</sup>.

Задачей настоящей работы является не только опубликовать 2 погребения литейщиков, обнаруженные нами в Калнинском мо-

гильнике, но и попытаться в какой-то степени заполнить отмеченный пробел в освещении одного из ведущих производств в конце эпохи бронзы на юго-востоке Европейской части СССР. Выполнение этой задачи затрудняется тем, что, несмотря на обилие в Нижнем Поволжье поселений эпохи бронзы, ни одно из них не подвергалось систематическим раскопкам. Основное внимание исследователей было направлено здесь на раскопки курганов; между тем именно на поселениях наиболее вероятно встретить остатки производственной деятельности человека и, в частности, металлообработки, в то время как в погребениях они встречаются в виде исключений<sup>4</sup>.

Из-за отсутствия достаточного количества собственных медных руд Нижнее Поволжье являлось узлом, где скрещивались древние пути распространения медных и бронзовых изделий соседних очагов металлообработки. Начиная с рубежа III и II тысячелетий до н. э., на территорию Нижнего Поволжья проникают металлические изделия с Кавказа. Наиболее ранним из изделий, созданных под влиянием соседнего кавказского очага металлообработки на территории Поволжья, является клиновидный бронзовый топор с проушиной, найденный на берегу р. Терешки в урочище Столы близ с. Труевская Маза Вольского района<sup>5</sup>. Это сравнительно небольшой, архаичной формы клиновидный то-

<sup>1</sup> Ю. В. Подгаецкий. Предскифский период на среднем Дону. Архив ИИМК, ф. 47, д. № 24, лл. 48—103.

<sup>2</sup> И. В. Снницын. Поселение эпохи бронзы степных районов Заволжья. СА, XI, 1949, стр. 222 и сл.

<sup>3</sup> О. А. Кривцова-Гракова. Бессарабский клад. «Памятники культуры» — Труды ГИМ, вып. VII, М., 1949, стр. 20 и сл.

<sup>4</sup> A. M. Tallgren. La Pontide préscythique après introduction de métaux. ESA, II, Helsinki, 1926, стр. 72.

<sup>5</sup> A. M. Tallgren. Ук. соч., стр. 169, рис. 99, 2; Саратовский музей, инв. № 559.

пор, на обухе которого с одной стороны расположены три, а на другой — 2 пары округлых выпуклостей. Длина топора — 15 см, ширина лезвия — 4,5 см. По форме он очень близок к топорам, найденным Н. И. Веселовским в дольмене № 1 станицы Новосво-

ная часть бронзовых украшений Нижнего Поволжья по форме и технике изготовления повторяет андроновские<sup>9</sup>.

Из-за отсутствия химических анализов металла невозможно пока установить, являются ли эти украшения, найденные в памят-



Рис. 1. Погребение литейщика (курган № 55, погребение 13).

бодной<sup>6</sup>. Сходство проявляется не только в форме, но и в моделировке отдельных деталей. Так, обушные части топоров из дольмена также украшены поперечными рядами параллельно расположенных выпуклостей, характерных для древних металлических изделий Кавказа. А. А. Иессен датирует топоры из станицы Новосвободной рубежом III и II тысячелетий до н. э.<sup>7</sup>

На более позднем этапе развития срубной культуры влияние кавказского очага металлообработки ослабевает и постепенно вытесняется влиянием восточного очага — андроновского, сложившегося на базе богатых медных и оловянных рудников<sup>8</sup>. Значитель-

ных срубной культуры, привозными, андроновскими, или они изготовлялись на месте, но под воздействием форм металлических изделий андроновской культуры. Возможно, что часть из них появилась в Нижнем Поволжье в результате обмена с восточными соседями, а часть изготовлялась на месте, повторяя форму андроновских украшений.

Таким образом, на металлообработку у этих племен оказывали воздействие кавказский очаг металлообработки и восточный, приуральский, связанный с андроновскими племенами.

В настоящее время накопилось значительное количество материалов, которые позволяют говорить о наличии у племен срубной

<sup>6</sup> ОАК за 1898 г., табл. III, рис. 40.

<sup>7</sup> А. А. Иессен. К хронологии больших кубанских курганов. СА, XII, 1950, стр. 199.

<sup>8</sup> С. С. Черников. Древняя металлургия и горное дело Западного Алтая. Алма-Ата, 1949.

<sup>9</sup> О. А. Кривцова-Гракова. Алексеевское поселение и могильники. Труды ГИМ, вып. XVII, М., 1948, стр. 109 и сл.

культуры Нижнего Поволжья собственного очага металлообработки. Наиболее ранним свидетельством этого является обнаруженное в 1952 г. погребение литейщика в Калиновском могильнике (курган № 55, погребение 13).

Погребение открыто в прямоугольной яме с округлыми углами длиной 3,4 м, шириной 1,5 м и глубиной 1,86 м от горизонта (рис. 1). На дне могилы лежал костяк мужчины, на спине, в скорченном положении, головой на В. Череп и стопы густо окрашены красной охрой. Кости обеих рук покоились на тазе. У правого плеча найдена прямоугольная, с выпуклыми гранями глиняная «формочка». Одна из широких плоскостей ее, на которой вдавлена продольная бороздка, — резко выпуклая. Основание плоское. Поверхность светло-коричневая. Черепок в изломе светло-серый, с обильными включениями частиц извести. Длина формочки — 5,5 см, наибольшая ширина (посередине) — 3,5 см, высота — 2,9 см. Длина суживающейся к концам бороздки — 4,7 см, наибольшая ширина ее — 0,9 см (рис. 2, 1).

Несколько западнее обнаружены точильный камень из песчаника размером 8,5 × 5,1 см (рис. 2, 2) и большое, изогнутое в виде крючка, четырехгранное в сечении бронзовое шило длиной 23,2 см и толщиной 5,5 мм (рис. 2, 3). Еще западнее, у правой тазовой кости лежало глиняное коническое сопло. Поверхность его коричневатокрасная. В изломе черепок черный, с включениями белых частиц извести. Длина сопла — 10,3 см, диаметр широкого основания — 3,7 см, узкого — 2,2 см, диаметр большого отверстия — 2 см, малого — 0,7 см (рис. 2, 4). Другое, совершенно идентичное сопло, но фрагментированное, обнаружено под правой голенью. Длина его — 9,8 см, диаметр широкого основания — 3,6 см, узкого — 2 см; диаметр большего отверстия — 2 см, меньшего — 0,7 см (рис. 2, 5).

У ног стоял плоскодонный горшок яйцевидной формы, с отчетливо выраженной шейкой. Поверхность сосуда темно-коричневая, с темными пятнами, украшена по выделенному краю треугольниками, выполненными оттисками веревочки. Корпус сосуда орнаментирован 15 круговыми неровными рядами отпечатков веревочки, а у дна — косыми параллельными линиями, нанесенными мелкозубчатым чеканом. В промежутках между бороздками — следы косого, а на внутренней

поверхности сосуда — горизонтального сглаживания мелкозубчатым чеканом. Черепок сосуда в изломе черный, с включениями толченой ракушки. Высота сосуда — 14,7 см, диаметр края — 14,7 см, наибольший диаметр — 17,4 см, диаметр дна — 10,6 см (рис. 2, 6).

Сам обряд погребения (большая прямоугольная яма, положение погребенного на спине с сильно подогнутыми ногами и руками, покоящимися на тазовых костях, восточная ориентировка, обилие красной охры под черепом и стопами) заставляет считать это погребение относящимся к захоронениям полтавской ступени и датировать его первой половиной II тысячелетия до н. э.<sup>10</sup>

Характерен для этой культуры и погребальный инвентарь. Особенно типичен горшок, украшенный оттисками веревочки. Совершенно идентичные сосуды обычны в полтавских захоронениях Нижнего Поволжья<sup>11</sup>.

«Формочка» внешне напоминает каменные парные выпрямители древков стрел катакомбной культуры, которые В. А. Городцов рассматривал как литейные формочки. Они обычно изготовлялись из песчаника. С. А. Семенов не без основания недавно высказал предположение, что каменные парные формочки употреблялись в качестве абразивного инструмента для заточки костяных и деревянных изделий. В отличие от катакомбных, описываемая нами «формочка» изготовлена из глины и поэтому не могла служить абразивным инструментом. Округлая грань с вдавленной по сырой глине бороздкой исключает парное употребление этого загадочного предмета; тем самым отпадает предположение о применении его как выпрямителя древков для стрел. Небольшие размеры этого предмета делают сомнительным использование его и в качестве литейной формочки.

Внешне калиновская «формочка» напоминает глиняные предметы пока еще неясного назначения из андроновских памятников<sup>12</sup>.

<sup>10</sup> В. П. Шилов. Раскопки Калиновского курганного могильника. КСИИМК, вып. 59, 1955, стр. 119.

<sup>11</sup> И. В. Синицын. Археологические работы в зоне строительства Сталинградской ГЭС. КСИИМК, вып. 50, 1953, стр. 81, рис. 34, 4.

<sup>12</sup> К. В. Сальников. Бронзовый век Южного Приуралья. МИА, № 21, 1951, стр. 131, рис. 17, 1.

Крупные, квадратные в сечении шилья часто встречаются и в ямных, и в полтавкинских захоронениях<sup>13</sup>. Глиняные сопла обычны в срубных захоронениях (см. ниже).

Таким образом, и обряд захоронения, и погребальный инвентарь позволяют датировать описанное погребение раннесрубным временем и, таким образом, отнести появление местного очага металлообработки в Нижнем Поволжье к первой половине II тысячелетия до н. э.

Гораздо большими данными мы располагаем о наличии местного очага металлообработки у племен срубной культуры Нижнего Поволжья во второй половине II тысячелетия до н. э. Необходимо прежде всего остановиться на другом погребении того же могильника с полным набором орудий производства литейщика-кузнеца<sup>14</sup>. Это погребение обнаружено в кургане № 8, находящемся в центральной части могильника. Здесь открыты 43 захоронения различного времени, из которых одно (№ 42), впускное, оказалось погребением литейщика<sup>15</sup>.

Захоронение 42 обнаружено под подбойным сарматским погребением 34 прохоровского этапа, на 15 см ниже его, в прямоугольной, несколько неправильных очертаний яме с округлыми углами, ориентированной с З на В (рис. 3). Длина ямы — 1,59 м, ширина — 0,69 м, глубина от горизонта — 1,35 м. Мужской костяк лежал на левом боку, в сильно скорченном положении, головой на В. Кости — плохой сохранности. Череп, носивший следы искусственной лобно-затылочной деформации, вместе с шейными позвонками несколько сдвинут вперед. Кисть левой руки, согнутой в локте под прямым углом, лежала у южной стены могилы, а кисть правой руки, слегка согнутой в локте, — на тазе. Фаланги пальцев рук частично отсутствуют — растащены грызунами. Ногги сильно согнуты в коленных суставах. Возле черепа, на расстоянии 5—6 см к Ю находилась каменная пест, под-

квадратный в сечении, с округлыми гранями. Более тонкая ручка его — овальная в сечении. Размеры: общая длина — 16 см; диаметр рабочей части песта — 7 и 6,5 см; диаметр ручки — 5 и 3,5 см, длина ее — 8,2 см.

В ногах скелета, у сильно согнутого правого коленного сустава обнаружены сложенные в кучу орудия литейного производства (рис. 4):

1. Двустворчатая форма для литья бронзовых вислобушных топоров с узким и слегка оттянутым назад обухом и широким клином (рис. 5, 1, 2). Форма изготовлена из светлорусской глины, красновато-розовой в изломе, пористой, с обильными включениями частиц мелкого песка. Форма носит следы длительного употребления и покрыта внутри серовато-белым налетом. Каждая створка представляет собой прямоугольный, несколько неправильных очертаний глиняный брусок с округлыми гранями. На одной из широких, тщательно выровненных и подогнанных плоскостей каждой створки формы отсиснута еще по сырой глине форма топора. Сбоку в обушной части соединенных вместе створок вырезаны круглые отверстия различного диаметра для глиняного вкладыша, при помощи которого получалась конически суживающаяся проушина. Кроме того, на стыке обуха створок, на месте бруска топора, вырезано овальное отверстие — летка, через которую заливался жидкий металл в форму. От тяжести земли форма распалась на много кусков, однако ее удалось склеить полностью.

Размеры первой половинки формы: длина — 15,7 см, ширина — 9,2 см, толщина — 4,8 см; диаметр отверстий для вкладыша — 3 и 2,8 см; длина отливаемого топора — 13,2 см, ширина у лезвия — 6,6 см, у обуха — 4 см. Размеры второй половинки формы: длина — 16,2 см, ширина — 9,5 см, толщина — 5,2 см; наружный диаметр отверстий для вкладыша — 3,8 и 3,2 см; длина отливаемого топора — 13,2 см, ширина у лезвия — 6,5 см, у обуха — 3,8 см. Размеры летки: длина — 6 см, ширина — 1,8 см (рис. 5, 2). Вместе с формой найден глиняный слабо обожженный конический, суживающийся вкладыш для получения проушины, со следами красной краски на поверхности. Длина вкладыша — 8,6 см, диаметр на противоположных концах — 2,5 и 4 см (рис. 5, 3).

<sup>13</sup> К. Ф. Смирнов. Работа Первого Нижне-волжского отряда Сталинградской экспедиции. КСИИМК, вып. 55, 1954, стр. 65.

<sup>14</sup> Подготовленные мной к печати таблицы рисунков, воспроизводящих погребальный инвентарь этого захоронения, впервые опубликованы А. Л. Монгайт в его книге «Археология в СССР», М., 1955, стр. 126, 127.

<sup>15</sup> См. нашу статью «Калиновский курганный могильник» в этом томе, стр. 323, рис. 11.



Рис. 2. Инвентарь погребения литейщика (курган № 55, погребение 13).  
 1 — глиняная «формочка»; 2 — точильный камень; 3 — медное шило; 4, 5 — глиняные сопла;  
 6 — глиняный сосуд.



Рис. 3. Погребение литейщика (курган № 8, погребение 42).

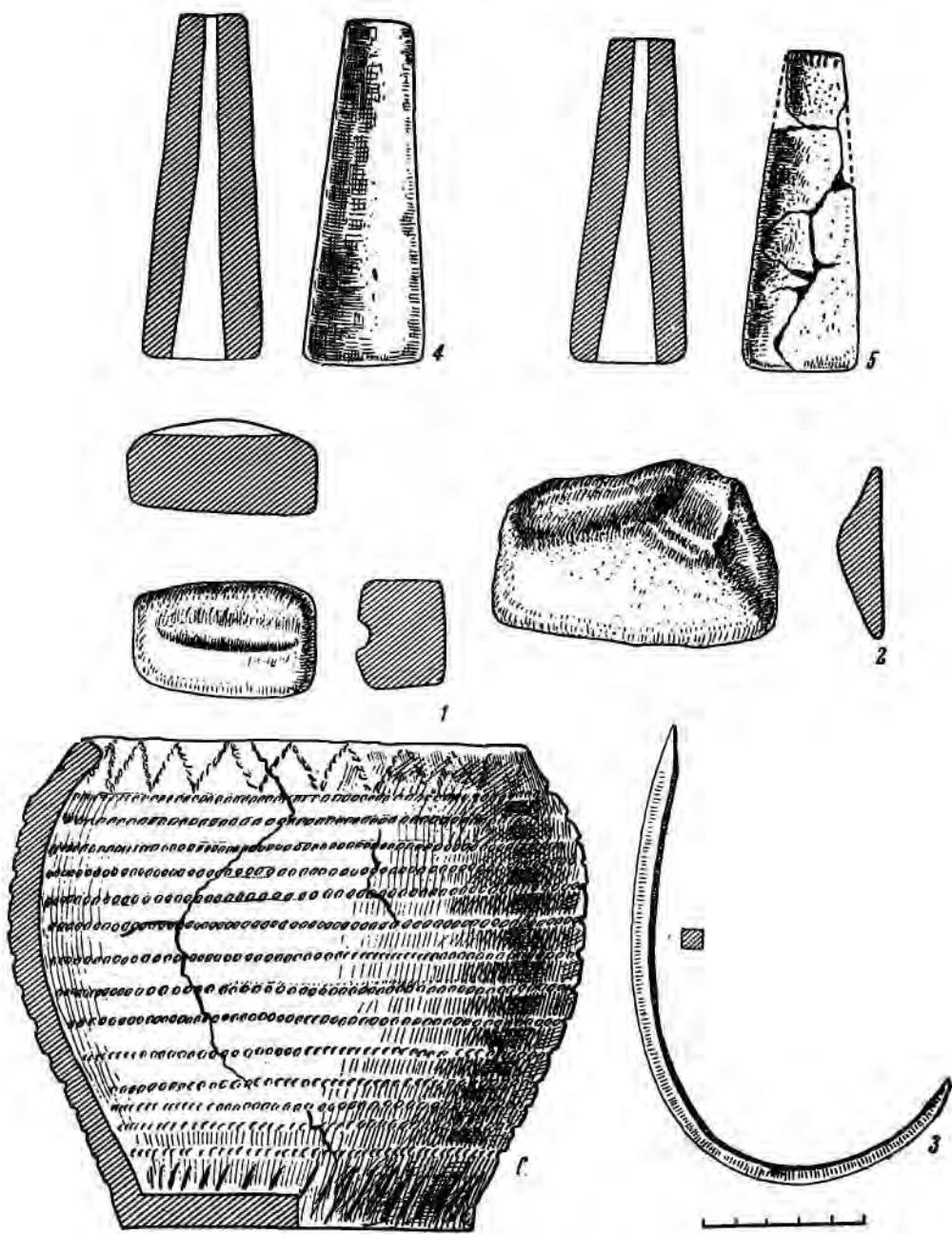

Рис. 4. Деталь погребения 42.





Рис. 5. Инвентарь погребения литейщика (курган № 8, погребение 42).  
 1, 2, 4, 5 — двусторчатые формы для литья топоров; 3 — вкладыш; 6—9 — сопла; 10 — тигелек.

2. Аналогичная литейная форма отличается от первой лишь большими размерами отливаемых топоров. Размеры первой половинки формы: длина — 18,5 см, ширина — 9 см, толщина — 4,8 см; наружный диаметр отверстий для вкладыша — 3,9 и 4,1 см; длина отливаемого топора — 15,6 см, наибольшая

метная трапециевидная в сечении форма для отливки клиновидных орудий (с одной стороны) и полуцилиндрических заготовок для долот (с другой стороны). Размеры формы: длина — 13,9 см, ширина — 4 и 6 см; размеры заготовки клиновидного орудия: длина — 12,3 см, ширина — 4,8 и 2,4 см, толщина —

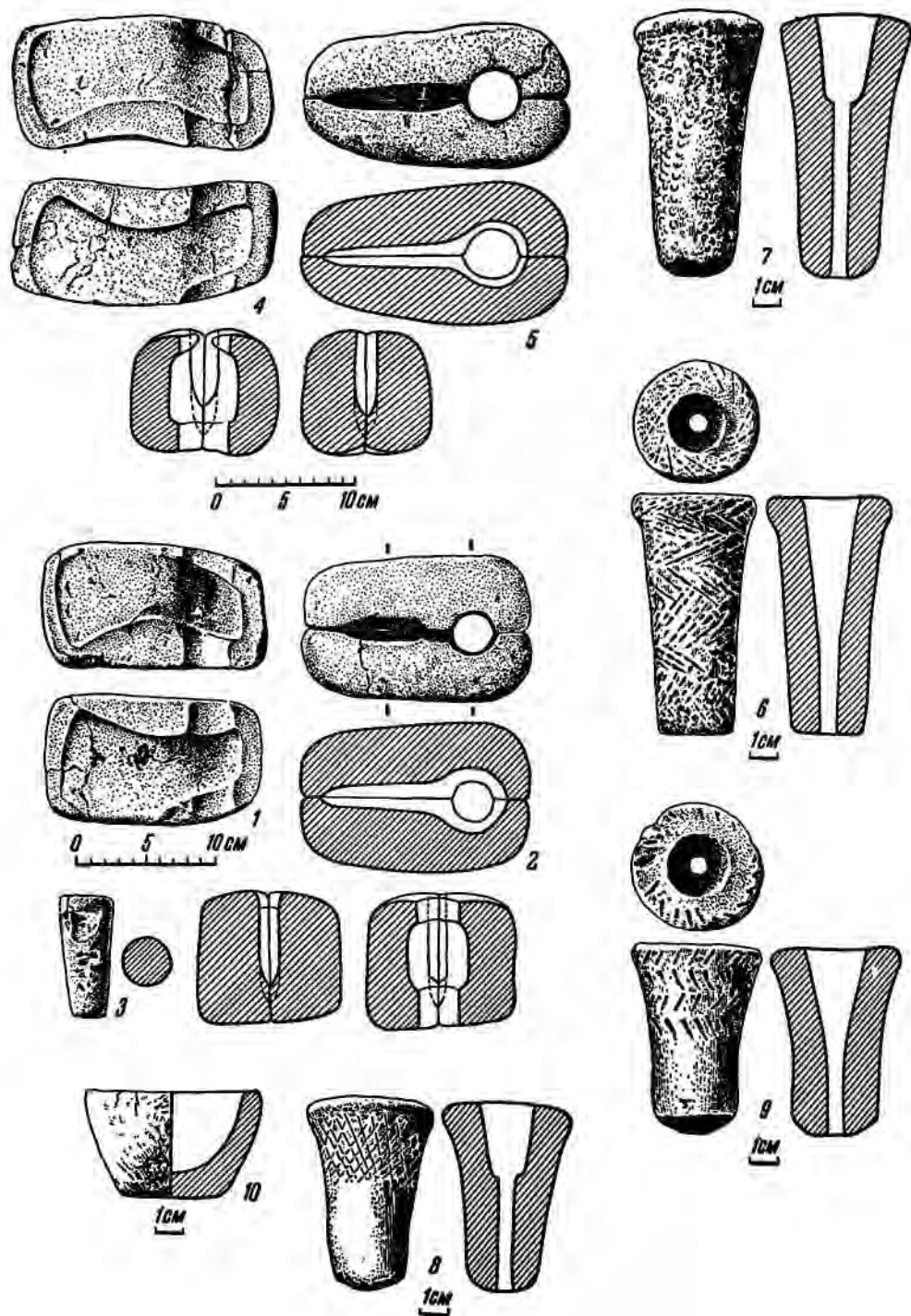

Рис. 6. Инвентарь погребения литейщика (курган № 8, погребение 42).

1 — форма для литья долот; 2, 3 — тигли; 4 — кремневый отщеп; 5 — створка раковины.

ширина у лезвия — 6,8 см, ширина обуха — 4,8 см (рис. 5, 4, 5). Размеры второй половинки формы: длина — 18,2 см, ширина — 8,6 см, толщина — 4,9 см; длина отливаемого топора — 15,7 см, наибольшая ширина у лезвия — 6,8 см, ширина у обуха (с обеих сторон проушины) — 3,8 и 4,9 см, длина летки — 10,2 см, ширина ее (наибольшая) — 2,1 см. Вместе с формой найден фрагментированный с одной стороны вкладыш. Диаметр вкладыша — 4,2 см, длина сохранившейся части — 5,1 см, длина летки — 9,8 см, ширина — 2 см.

3. Глиняная (глина — той же фактуры, что и у выше перечисленных форм) двупред-

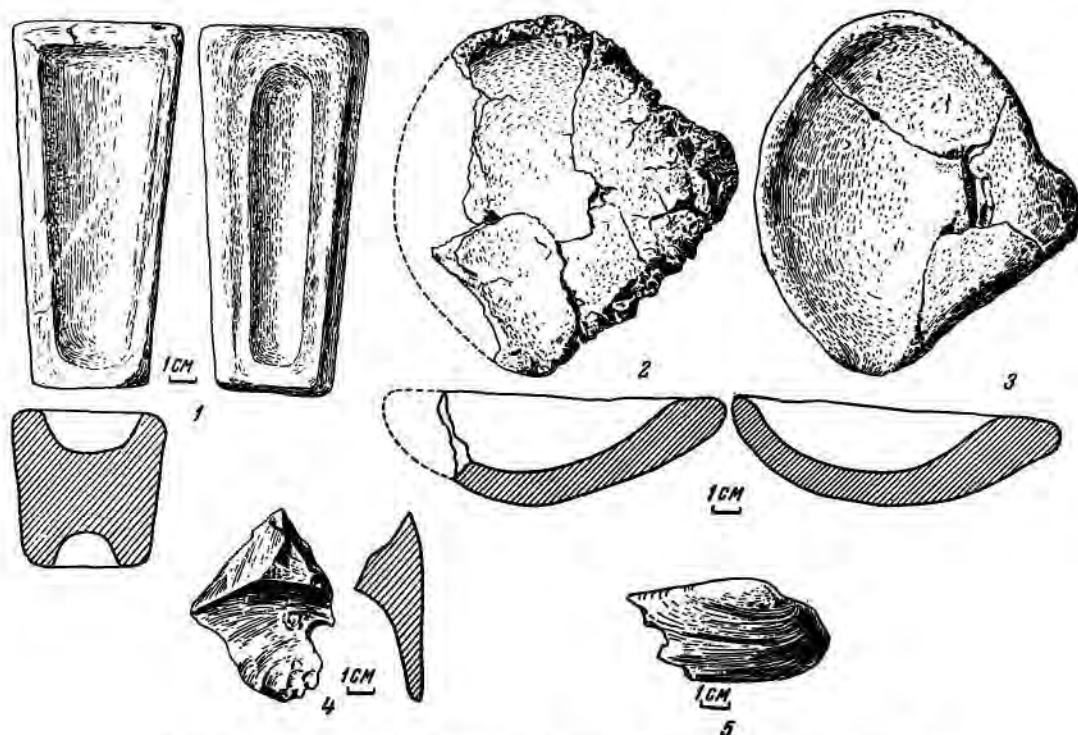
около 1,1 см; размеры заготовки долота: длина — 11,4 см, ширина в средней части 2,3 см, толщина — около 0,8 см (рис. 6, 1).

4. Четыре красноглиняных (с примесью песка) сопла от горна с конически суживающимся корпусом и продольными сквозными коническими отверстиями. Черепок в изломе коричневатокрасный. Наружная поверхность всех 4 сопел украшена различным орнаментом:

а) поверхность и оба основания орнаментированы елочным узором, выполненным мелкозубчатым штампом (рис. 5, 6); длина — 8,8 см, диаметры — 4,5 и 2,9 см, диаметры отверстий — 2 и 0,9 см; отверстие резко сужи-

вается, образуя уступ на расстоянии 4,7 см от широкого основания;

б) поверхность украшена кружковым орнаментом в виде параллельных рядов, а у широкого основания — в виде дужек, разделенных вертикальными рядами кружков; длина — 9,2 см, диаметры — 2,6 и 4,5 см, диаметры отверстий — 2,3 и 0,7 см (на расстоянии 3 см от широкого основания — уступ; рис. 5, 7);

в) нижняя часть основания сопла украшена тонкими прорезными перекрещивающимися линиями; длина — 7 см, диаметры — 2,4 и 4,5 см, диаметры отверстий — 2,1 и 0,5 см (на расстоянии 3 см от широкого основания — уступ; рис. 5, 8);

г) основание и широкая часть сопла украшены елочковидными оттисками перевитой веревочки; длина — 6,8 см, диаметры — 3 и 4,7 см, диаметры отверстий — 2,3 и 0,7 см (начиная с 4,8 см от широкого основания, отверстие резко суживается; рис. 5, 9).

5. Два одинаковых, частично фрагментированных, овальных небольших глиняных тигля со сливом и ручкой-выступом. Край одного тигля ошлакован и имеет губчатую поверхность. Нарушение поверхности края тигля является следствием плавки металла. Глина содержит значительные включения песка. В изломе черепок делится на 2 слоя: наружный — серовато-палевого цвета и внутренний — красноватого оттенка. Наружные поверхности тиглей тщательно сглажены. Длина тигля — 13,5 см, ширина — 11,9 см, высота — 3,8 см, толщина стенок — 1,2 см, толщина днища — 1,2 см (рис. 6, 2, 3).

6. Маленький красноглиняный конической формы тигелек (?). Высота его — 4,3 см, диаметр края — 6,5 см, диаметр днища — 3,4 см (рис. 5, 10). Нет никаких следов употребления этого сосуда.

7. Бесформенный обломок полуобожженной глины, по-видимому, от вкладыша.

8. Кремневый отщеп размером 5,4 × 4,6 см (рис. 6, 4).

9. Створка раковины (рис. 6, 5).

10. Обломки кальцинированных костей.

В рассматриваемом погребении скелет лежал на левом боку в сильно скорченном положении, головой на В, в прямоугольной небольшой яме с округлыми углами, т. е. обряд погребения типичен для захоронений срубной культуры. Он совершенно идентичен обряду погребения в захоронении, исследо-

ванном близ с. Харьковка Саратовской области<sup>16</sup>. Особенно характерна и здесь и там сильная скорченность костяков.

Вместе с тем наличие искусственной лобнозатылочной деформации черепа связывает второе погребение литейщика с полтавкинскими захоронениями. В этот период искусственная деформация черепов была довольно широко распространена и в Нижнем Поволжье, и в астрахано-маньчских степях<sup>17</sup>. Однако отсутствие красной краски характерно для обряда срубных<sup>18</sup>, а не полтавкинских погребений.

Если перечисленные признаки ставят публикуемое погребение в определенные хронологические рамки и выявляют характер культуры, то особенности погребального инвентаря выделяют его из ряда обычных погребений. Как отмечал еще А. М. Тальгрэн, наличие литейных форм в погребальных комплексах — чрезвычайно редкое явление. На территории СССР нам известны лишь две такие находки. Первая из них — погребение в кургане № 2 у с. Нижние Ведуги Воронежской области, исследованное в 1912 г. Н. Л. Юргенсоном. Здесь сильно скорченный костяк, ориентированный головой на Ю, лежал на левом боку в прямоугольной яме, закрытой сверху деревянными плахами. На перекрытии найдены кости крупных домашних животных. У стоп костяка стоял баночный орнаментированный сосуд, а в северо-западном углу ямы лежали костяная пряжка, большой фрагмент глиняного тигля, глиняная двустворчатая форма с вкладышем для литья вислообушных топоров и обломок точильного камня<sup>19</sup>. Вторая находка происходит из хищнически раскопанного погребения на могильнике Верхняя Рутха у сел. Кумбулта<sup>20</sup> и представляет собой обломок каменной литейной формы для отливки бронзового наконечника копья кобанской культуры.

<sup>16</sup> Известия Краеведческого института изучения Нижневолжского края, т. II. Саратов, 1927, стр. 90.

<sup>17</sup> И. В. Синицын. Археологические работы... стр. 80 и сл.

<sup>18</sup> В. А. Городцов. Результаты археологических исследований в Бахмутском уезде Екатеринославской губернии 1903 года. Труды XIII АС, т. I, М., 1907, стр. 237.

<sup>19</sup> А. М. Тальгрэн. La Pontide préscythique, стр. 72, 73, рис. 47.

<sup>20</sup> Е. И. Крупнов. Северокавказская археологическая экспедиция. КСИИМК, вып. XVII, 1947, стр. 100, 101.

Гораздо чаще встречаются погребения, инвентарь которых содержит не литейные формы, а другие предметы, связанные с металлургическим производством<sup>21</sup>. Так, тигли обнаружены в Фатьяновских могильниках<sup>22</sup>; куски медной руды, слитки меди или бронзы и бракованные предметы встречены в ряде погребений более позднего Котловского могильника<sup>23</sup>. Появление в погребениях эпохи бронзы литейных форм и других предметов и орудий, связанных с металлургическим производством, свидетельствует о наличии зачатков специализации, при которой основным занятием отдельных, наиболее квалифицированных представителей родовой организации становятся не только земледелие и скотоводство, но и литейное производство и выплавка металла. Наиболее сложными производственными процессами (разумеется, эпизодически) теперь занимаются специалисты своего дела, выделка же простых, несложных орудий по-прежнему практикуется всеми членами рода. Об этом говорят находки шлаков и других предметов, связанных с металлургией, в большинстве жилищ срубной культуры. Появление специалистов, занимающихся металлообработкой, в условиях первобытно-общинного строя отражает начальный этап процесса отделения ремесла от земледелия, завершение которого падает на более поздний период образования классового общества.

Таким образом, погребения литейщиков в Калиновском и других погребальных памятниках являются первыми свидетельствами выделения мастеров металлообработки. Это явление отражалось и в погребальном обряде: после смерти такого мастера родовой община погребала его вместе с орудиями, связанными с металлообработкой. С другой стороны, именно тем, что процесс узкой специализации общинных мастеров в эпоху бронзы проходил лишь начальные этапы своего развития, и объясняется сравнительная редкость находок в захоронениях этого

времени орудий производства литейщика, в особенности — литейных форм. Вместе с тем появление самого обряда захоронения литейщика — показатель значительного уровня развития металлообработки. Только при таких условиях и было возможно возникновение этого обряда.

Переходим к анализу погребального инвентаря по категориям.

**Вислобушные топоры.** Процесс изготовления форм для отливки вислобушных топоров представляется нам следующим образом. Круто замешивались два куска глины, из которых вылепливали две одинаковых четырехугольных призмы несколько большего размера, чем створки формы. Последнее было необходимо для того, чтобы при получении оттиска топора не происходил разрыв глины по узким бортикам створки. Затем на середину одной из призм накладывали плашмя бронзовый топор, а сверху — вторую заготовку створки. Предварительно для того, чтобы глиняные заготовки створок не склеились, соответствующие поверхности их посыпали сухим песком. Густо внадрывшиеся в поры глины песчинки хорошо прослеживаются и теперь на внутренних плоскостях створок. После этого, равномерно надавливая, соединяли вместе обе заготовки и таким образом получали на каждой створке отпечаток половинки топора. С помощью ножа или какого-нибудь другого орудия створкам формы придавали необходимые размеры и в них прорезали отверстия для глиняного вкладыша и летку. После просушки топор вынимали из створок, делали необходимые подчистки и уже готовые формы подвергали обжигу. Вместе с формами изготавливали глиняные конические вкладыши, содержавшие обильные включения песка. Глиняные вкладыши тщательно просушивали, но не обжигали.

При отливке топоров стенки створок формы посыпали порошком из толченых кальцинированных костей, чтобы к стенкам не приставал жидкий металл, и складывали вместе. Предварительно в отверстие для проушины вставляли глиняный вкладыш, покрытый красной краской для предохранения его от соприкосновения с жидким металлом. Швы между створками обмазывали глиной, а затем формы укладывали леткой сверху в небольшое углубление, вырытое в почве. Пространство между стенками углубления

<sup>21</sup> А. В. Збруева. История населения Прикамья в ананьинскую эпоху. МИА, № 30, 1952, стр. 56.

<sup>22</sup> А. Я. Брюсов. Очерки по истории племен европейской части СССР в неолитическую эпоху. М., 1952, стр. 93, рис. 10.

<sup>23</sup> Ф. Д. Нефедов. Отчет об археологических исследованиях в Прикамье, произведенных летом 1893 и 1894 гг. МАВГ, т. III, М., 1899, стр. 44 и 45.

и внешними гранями формы забивали плотно утрамбованной землей, чтобы створки не распались от давления жидкого металла. По-видимому, створки перед обмазкой глиной не связывали, так как на наружных по-

ритории Нижнего и Среднего Поволжья и Северного Причерноморья<sup>24</sup>. Происхождение формы этого типа топоров А. М. Таллгрэн связывает с районом междуречья Волги и Камы<sup>25</sup> (рис. 7, 1—4).



Рис. 7. Вислообушные топоры из Нижнего Поволжья (случайные находки).

1 — Сталинградский музей, инв. № 473 (место находки не известно); 2 — окрестности хутора Поповки Хвалынского района; Саратовский музей, инв. № 140 (?); 3 — Сталинградский музей, инв. № 1455 (место находки не известно); 4 — левый берег р. Медведицы, в 4 км на северо-запад от с. Дурасовка Аткарского района; Саратовский музей, инв. № 363; 5 — Узек, близ Саратова; Саратовский музей, инв. № 560.

верхностям их не имеется никаких следов трения веревки, несмотря на длительное употребление форм. После остывания металла клин топора подвергался проковке и шлифовке. Кроме того, отрубали и зачеканивали летку и литейные швы в месте соединения створок; на готовых изделиях швы почти незаметны.

Для памятников срубной культуры характерны вислообушные топоры 3 типов:

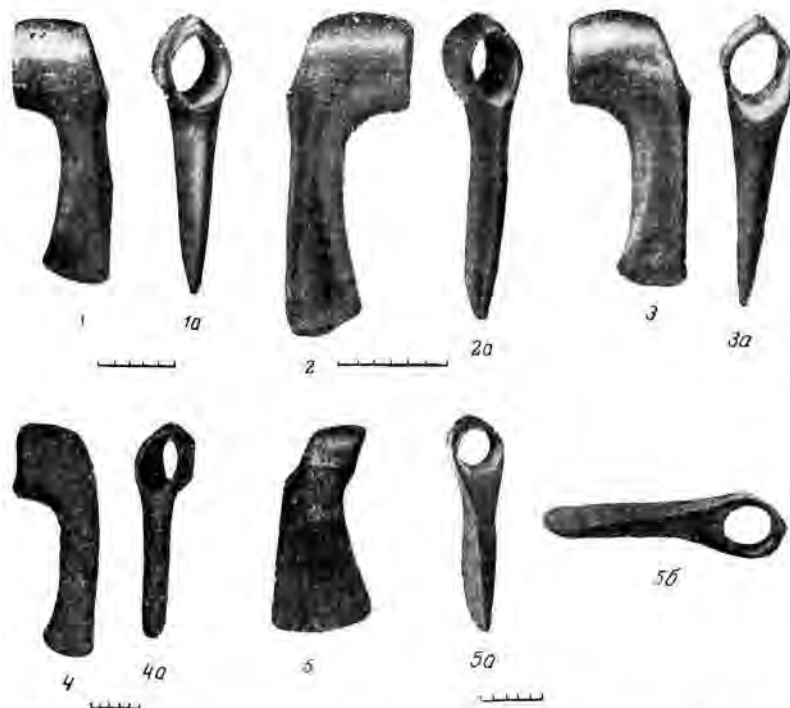
I. Боевые топоры, имеющие узкий прямой клин и хорошо выделенный обух с овальной в сечении проушиной. Передняя часть обуха слегка скошена, а иногда вогнута к лезвию. Подобные топоры известны на тер-

ритории Нижнего и Среднего Поволжья и Северного Причерноморья<sup>24</sup>. Происхождение формы этого типа топоров А. М. Таллгрэн связывает с районом междуречья Волги и Камы<sup>25</sup> (рис. 7, 1—4).

II. Крупные вислообушные топоры с длинным прямым корпусом и резко расширенным, в отличие от первого типа, клином. Обух сильно удлинен и скошен в передней части, так же как и на топорах I типа. Длина их достигает 23 см (рис. 8, 1).

Подобные топоры встречены в сравнительно небольшом количестве, и находки их локализируются в пределах Северного Причерноморья и Северного Кавказа.

<sup>24</sup> Ср. К. В. Сальников. Бронзовый век Зауралья. МИА, № 21, т. II, 1951, стр. 129, рис. 14, 5.

<sup>25</sup> А. М. Tallgren. Collection Zaoussailov au Musée Historique de Finlande à Helsingfors, I. Helsinki, 1914, стр. 18.

В Нижнем Поволжье топоры II типа нам не известны<sup>26</sup>.

III. Топоры с коротким, иногда постепенно расширяющимся к лезвию, а иногда прямым корпусом и скошенным впереди обухом. Скошенный обух часто вогнут книзу в той или иной степени, поэтому топор имеет слегка горбатую форму. Проушины этих топоров в сечении круглые и овальные.

р. Ахтубе, близ с. Царево. На одной из широких плоскостей топора имеются насечки, нанесенные каким-то острым орудием. Длина — 14,3 см<sup>28</sup>.

3. Топор, найденный в 1894 г. в б. Сызранском уезде А. В. Толстым<sup>29</sup> (рис. 9).

4. Топор, обнаруженный между дер. Юрьевка и р. Атмисом (на вершине плоскогорья) вместе с бронзовым кованым брасле-



Рис. 8. Клад из дер. Скакун Землянского района Воронежской области (таблица составлена Ю. В. Подгаецким).

1 — топор IГ типа; 2, 5 — долота; 3, 4, 7 — топоры III типа; 6 — клиновидное орудие.

Именно эта последняя форма представлена описываемыми нами топорами. Четыре топора III типа происходят из случайных находок в Нижнем и Среднем Поволжье:

1. Топор, найденный в 1894 г. С. А. Щегловым на месте золотоордынского городища Увек, близ Саратова, хранится в Саратовском областном историко-краеведческом музее<sup>27</sup>. Это наиболее близкая аналогия к топорам, отливавшимся в калиновских формах; здесь и там проушина имеет округлое сечение. Длина — 17,6 см (рис. 7, 5).

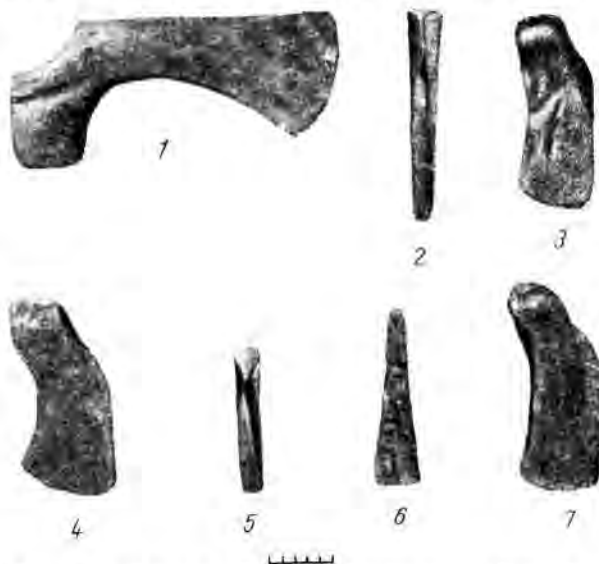
2. Топор, обнаруженный на золотоордынском городище Сарай, расположенном на

том, концы которого расширены в пластинчатые лопасти и украшены грубой насечкой<sup>30</sup>.

Наряду с находками топоров III типа близ с. Нестеровка (Саратовская область) встречен обломок обушной части красноглиняной створки для литья вислобушных топоров, имеющий совершенно идентичную форму. Условия этой находки мне не известны (рис. 10, 1).

Последние 3 бронзовых топора отли-

<sup>26</sup> Клад из дер. Скакун. Архив ИИМК, д. №170/1892; клад из с. Колонтаево. ОАК за 1890 г., стр. 123, рис. 88; Архив ИИМК, д. № 79/1890.

<sup>27</sup> Инв. № 560.

<sup>28</sup> J. R. Aspelin. Antiquités du Nord Finno-Ougrien, t. I, Helsingfors, 1887, стр. 59, рис. 235; ГИМ, инв. № 78607.

<sup>29</sup> Архив ИИМК, д. № 227/1894; Государственный Эрмитаж, инв. № 20/18.

<sup>30</sup> ЗРАО, т. XII, ч. I—II, СПб., 1901, стр. 303, рис. 99.

чаются от первого одинаковой на всем протяжении шириной клина топора, большей скошенностью передней части обуха и овальной в сечении проушиной.

Аналогичные топоры известны на территории Северного Причерноморья.

1. Три топора III типа происходят из дер. Скакун Землянского района, Воронежской области<sup>31</sup>.

Поскольку условия этой интересной находки не были полностью опубликованы, позволим себе остановиться на этом более подробно.

В 1891 г. крестьянин дер. Скакун М. В. Барков представил в Воронежский статистический комитет 4 бронзовых предмета: 2 вислобушных топора (рис. 8, 3, 4), долота с открытой втулкой (рис. 8, 5) и разломанное на 2 части клиновидное орудие (рис. 8, 6). В 1892 г. для выяснения обстоятельств находки Воронежский статистический комитет командировал в дер. Скакун С. Е. Зверева.

Согласно отчету С. Е. Зверева<sup>32</sup> местность, где М. В. Барковым были найдены бронзовые предметы, представляла собой длинный лог глубиной 20—23 м и шириной до 120 м, левый крутой берег которого являлся руслом р. Скакуна, притока р. Олыми. Примерно в 3 км от места слияния Скакуна и Олыми располагалась дер. Скакун, где и были сделаны находки.

На всем протяжении лог был заполнен торфом, перекрытым сверху слоем чернозема (мощностью 0,35 м), и использовался крестьянами под огороды. Прослойка торфа посередине лога достигала толщины 3,2 м, несколько уменьшаясь к берегам. «Торфяные наслоения в своей верхней части состоят из остатков болотных травянистых растений (камыша), на глубине же трех с половиной аршина попадаются между остатками перепревшей травы ветки, пни и целые стволы повалившихся деревьев; последние имеют в диаметре до полуаршина и более. На расстоянии 4 с половиной аршина от поверхности лога торф прекращается и начинается ил толщиной около одного аршина, за ним следует синяя глина (материковая)»<sup>33</sup>.

Сам С. Е. Зверев произвел раскопки на 3 участках, обозначив их и соответственно раскопы буквами А, Б, В.

Раскоп А был заложен на месте находок М. В. Барковым бронзовых предметов в верхней части лога, у самого конца деревни, на расстоянии 21,3 м от правого берега р. Скакуна и в 64 м вправо от дороги, которая пересекает в этом месте лог. Раскоп был доведен до материковой синей глины. Находки, по словам М. В. Баркова, залегали в той части торфа, где попадались «ветки и поваленные стволы деревьев». Здесь были найдены один из топоров и долото, выброшенные М. В. Барковым вместе с торфом. При раскопках торфа С. Е. Зверевым никаких находок не обнаружено.

Раскоп Б был заложен в 64 м выше раскопа А, на месте находки топора Ф. А. Барковым (рис. 8, 7),

обнаружившим топор не при добыче торфа, а уже при складывании его на своем дворе. По словам Ф. А. Баркова, этот топор находился в том же слое и на той же глубине, что и топор с участка А. Сам С. Е. Зверев никаких находок не обнаружил. На глубине 3,3 м здесь начинался режной ил мощностью около 1 м, и лишь на глубине 4,3 м появилась материковая синяя глина.



Рис. 9. Топор из Сызрани.

На раскопе В, заложенном на месте находки вислобушного топора (рис. 8, 1) и долота с открытой втулкой (рис. 8, 2) крестьянином А. Е. Артемьевым, С. Е. Зверев обнаружил лишь «огрызок» кости домашнего животного. Топор и долото были найдены А. Е. Артемьевым на глубине 2,4 м «при корнях толстого дерева». По словам крестьян, никаких других находок в логу не было сделано.

Близость расположения (крайние участки, на которых были сделаны находки, отстояли друг от друга на расстоянии 106—128 м) и одинаковая форма 3 топоров, а также долот позволяют отнести их к одному времени и рассматривать как один комплекс.

Все 3 топора имеют короткие, почти одинаковой ширины клинья, выгнутые спинки и слабо выделенные обуха. Передние скошенные части обухов образуют небольшие вогнутости книзу. Особенно резкая вогнутость наблюдается на топоре с участка Б, в результате чего спинка топора кажется выпуклой, как бы горбатой (рис. 8, 7). Боковые плоскости всех 3 топоров имеют продольные, неодинаково выдающиеся ребра, образованные вследствие литья в двустворчатых формах. Длина обоих топоров с участка А равна 13 см, топора с участка Б — 15,5 см.

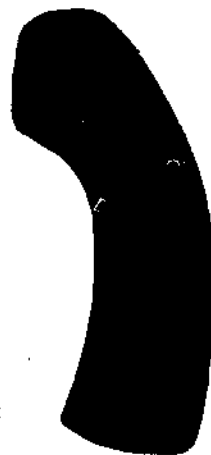
Четвертый большой топор, названный С. Е. Зверевым секирой, найденный на уча-

<sup>31</sup> Архив ИИМК, д. № 170/1892; ГИМ, инв. № 25548.

<sup>32</sup> Там же.

<sup>33</sup> Архив ИИМК, д. № 170/1892.

стке В, относится ко II типу топоров и отличается от описанных как величиной (длина — 23 см), так и формой. Совершенно ровная передняя часть топора расширяется у лезвия с задней стороны. Резко выделенный обух скошен в передней части и образует вогнутость. Примерно посередине обушной части

вам находчика, наконечник копья. Последний был утерян и не представлен в Археологическую комиссию, куда поступил клад, хранящийся теперь в ГИМ<sup>34</sup>.

В состав клада входят топоры 2 типов: а) 8 коротких вислообушных топоров с горбатой спинкой, III типа (длина — 13—14 см);



Рис. 10. Находки из Нижнего Поволжья.

- 1 — обломок глиняной формы для отливки вислообушного топора из с. Нестеровка; 2, 3 — каменные песты из Чертихьяна оврага; 4 — каменный пест из с. Аршиново; 5 — каменный пест, найденный близ с. Елань; 6 — каменный пест из с. Даниловка; 7 — топор из Труевской Мазы; 8 — обломок глиняной формы для отливки копья из с. Старая Ябловка; 9 — каменный пест из с. Золотушинское.

топора проходят 2 продольные бороздки.

Оба долота относятся к типу долот с открытой втулкой (длина первого долота 11 см, второго — 15,7 см), широко известных в памятниках Поволжья, Северного Причерноморья и Предкавказья.

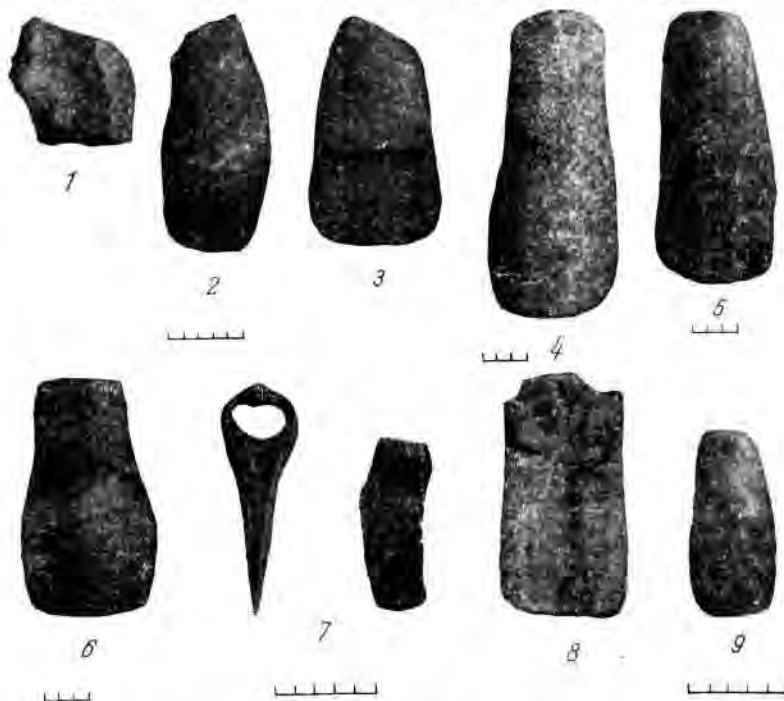
2. В песчаном, размытом весенним разливом 1889 г. бугре долины р. Мерло, протекающей в 150—200 м от с. Колонтаево Богодуховского района, Харьковской области, в мае 1890 г. крестьянин Я. Г. Собко на расстоянии 2 км от села обнаружил клад бронзовых вещей, состоявший из 12 топоров и какого-то предмета, напоминавшего, по сло-

2 топора отличались более вытянутыми пропорциями (длина — 18,5 см);

б) 4 больших топора с прямой спинкой, узким расширяющимся книзу лезвием, II типа (длина — 23,7 см).

Один топор был меньше по размерам (длина — 13,1 см). У 2 топоров отбит обух; по-видимому, это результат брака литья.

3. Топор, найденный в 1893 г. близ Куряжского монастыря поблизости от Харькова. Хранится топор в Харьковском областном

<sup>34</sup> Архив ИИМК, д. № 79/1890; ОАК за 1890 г., стр. 123, рис. 88—90; ГИМ, инв. № 24128—19131.



историко-краеведческом музее<sup>35</sup>. Целый ряд подобных топоров, происходящих из случайных находок бассейна р. Дона, хранится в Новочеркасском музее.

4. Топор, обнаруженный в юрте Нижне-Курмоярской станицы на р. Донце, в кургане б. Сарматской волости Таганрогского района, кладонскателем Иващенко в 1873 г.<sup>36</sup>

5. Топор, найденный в юрте Слащевской станицы, на левом берегу р. Хопра<sup>37</sup>.

6. Топор, обнаруженный в юрте станицы Николаевской на р. Кагальнике, между хуторами Кондаковым и Маланьным<sup>38</sup>.

7. Случайная находка в с. Веселое Запорожской области<sup>39</sup>. Это наиболее близкая аналогия к топору из Увека и калиновским формам.

8. Топор неизвестного происхождения, хранящийся в Днепропетровском музее<sup>40</sup>.

В к л а д ы ш и. Большой интерес представляют находки глиняных стержней для получения проушины в вислообушных топорах. Аналогичные стержни найдены в курганном погребении, исследованном в 1912 г. Н. Л. Юргенсоном в Воронежской области<sup>41</sup>, и на поселении Баланбаш близ станицы Ишимбаево Башкирской АССР<sup>42</sup>.

Глиняные стержни не уничтожались после каждой отливки топора, а использовались для многих отливок; перед отливкой нового топора они лишь покрывались новым слоем красной краски, чтобы к поверхности их не приставал жидкий металл.

Клиновидные орудия. Для отливки клиновидных орудий жидкий металл заливали прямо в форму; по остывании заготовка подвергалась проковке, во время которой изделие приобретало правильные прямоугольные грани и большие размеры.

Клиновидные орудия были широко рас-

пространены на большой территории в течение длительного времени. Они появились впервые еще на территории Передней Азии и Средиземноморья<sup>43</sup>. Этот тип орудия известен почти на всей территории Западной и Восточной Европы и особенно характерен, как отмечает А. М. Таллгрэн, для междуречья Дона и Днепра, бытуя здесь до периода поздней бронзы<sup>44</sup>.

В Нижнем Поволжье клиновидные орудия были обнаружены и в погребениях, и на поселениях, хронологически связанных с так называемой полтавкинской группой памятников и периодом развития срубной культуры. Такие орудия встречены в кургане, исследованном Ф. И. Черновым на Рыбинской улице г. Сталинграда<sup>45</sup>, в курганах № 12 и 35 (юго-восточная группа) близ г. Энгельса<sup>46</sup> и в кургане ДЗ7 близ с. Ровное<sup>47</sup>.

Ряд орудий происходит из случайных находок на поселениях с. Тарновское близ г. Камышина<sup>48</sup>, окрестностей слободы Даниловка<sup>49</sup> и др.

В Северном Причерноморье и Приуралье известны формы для отливки аналогичных плоских орудий. Из них следует упомянуть находки кладов литейных форм из сс. Деревяное<sup>50</sup> и Коблево<sup>51</sup>, 2 формы неизвестного местонахождения из Днепропетровского музея<sup>52</sup>, многопредметную форму из г. Стерлитамака Башкирской АССР, предназначавшуюся для литья ножа срубного типа, долота с боковыми выступами и двух плоских клиновидных орудий<sup>53</sup>, а также двухпредметную форму для литья серпов и плоского

<sup>43</sup> Н. Eliot. Excavations in Mesopotamia and Western Iran sites of 400—500 b. C. Cambridge, 1950, табл. 28, рис. 27, 28; табл. 33, справа вверху.

<sup>44</sup> А. М. Tallgren. La Pontide préscythique..., стр. 174.

<sup>45</sup> Ф. И. Чернов. Раскопки кургана в г. Царицыне. ТСУАК, вып. 24, 1908, стр. 14; см. также Ф. В. Баллод. Приволжские Помпеи. М.—Л., 1923, стр. 13, табл. 1.

<sup>46</sup> А. П. Круглов и Ю. В. Подгаецкий. Родовое общество степей Восточной Европы. Известия ГАИМК, вып. 119, 1935, стр. 73.

<sup>47</sup> Там же, стр. 74, 75, рис. 6, а

<sup>48</sup> А. А. Сплицын. Некоторые новые приобретения Саратовского музея. ИАК, вып. 53, стр. 97, рис. 2.

<sup>49</sup> Там же, стр. 99, рис. 13.

<sup>50</sup> А. М. Tallgren. La Pontide préscythique..., стр. 149, рис. 83.

<sup>51</sup> Там же, стр. 147, рис. 82, в.

<sup>52</sup> Там же, стр. 150; Днепропетровский музей, инв. № 917 и 947.

<sup>53</sup> А. М. Tallgren. Collection Zaoussaïlov..., стр. 21, рис. 18, прим. 4.

<sup>35</sup> А. С. Федоровский. Доисторические древности в бассейне р. Дона. Известия Лисичанского музея, 1920, стр. 36, рис. 1 (отд. оттиск).

<sup>36</sup> Х. И. Попов. Описание археологического отдела Донского музея. Новочеркасск, 1914, табл. V, б; см. также Труды VIII АС, т. IV, М., 1897, стр. 240, табл. LXXXIV, 21.

<sup>37</sup> Труды VIII АС, т. IV, М., 1897, стр. 240, табл. LXXXIV, 31.

<sup>38</sup> Х. И. Попов. Ук. соч., стр. 38, табл. V, 1.

<sup>39</sup> А. М. Tallgren. La Pontide préscythique..., стр. 168, рис. 98, б.

<sup>40</sup> Там же, стр. 168, рис. 98, б.

<sup>41</sup> Там же, стр. 73, рис. 47; стр. 169, рис. 99, 4.

<sup>42</sup> «Археологические исследования в РСФСР в 1934—1936 гг.», Л., 1940, стр. 137, табл. XXII, 3, 4.

топорика, найденную в песках на глубине около 1 м в Ново-Павловске близ станции Кундравинской Оренбургской области<sup>54</sup>.

Функциональное назначение клиновидных орудий пока не совсем ясно. А. П. Круглов и Ю. В. Подгаецкий, на основании изучения следов древних орудий на стенках могильных сооружений Среднего Подонья и других мест, убедительно считают, что основное назначение этих орудий — обработка земли. Указанные авторы полагают, что клиновидные орудия использовались древним населением в качестве мотыг, но что это не исключает возможности применения их также при других производственных процессах, например, в качестве рубящих орудий<sup>55</sup>.

Долота. Вторая половинка литейных форм использовалась, как отмечено выше, для отливки заготовок долот с открытой втулкой. Изготовление заготовок для долот не представляло никаких трудностей. Достаточно было залить в форму жидкий металл. Наиболее трудоемкая работа начиналась после отливки, когда нужно было расплющить заготовку в пластину, обрубить и завернуть втулку, отточить лезвие. Долота с открытой втулкой встречаются в Нижнем Поволжье и в ранних, и в более поздних погребальных комплексах.

Наиболее раннее аналогичное долото найдено в кургане, исследованном Ф. И. Черновым на Рыбинской улице в г. Сталинграде<sup>56</sup>. Такие же долота встречены на Урале в Верхне-Кизыльском кладе<sup>57</sup>, в Казахстане, на Колбинском хребте<sup>58</sup>, в Царевом кургане близ г. Куйбышева<sup>59</sup>, на левобережном поселении у с. Костенки<sup>60</sup>, у станиц Нижне-Кундрючинской и Зотовской<sup>61</sup>. Одно долото неизвестного происхождения хранится в Саратовском музее<sup>62</sup>. Пять долот происходят из

кладов: два — из упомянутого выше клада у дер. Скакун и три — из станицы Костромской<sup>63</sup> и из Привольного<sup>64</sup>.

Помимо этого, как сообщает А. М. Тальгрэн, известны находки форм для литья долот этого типа из Новогригорьевки<sup>65</sup>.

Каменные песты. Находка каменного песта в погребальном комплексе, содержащем исключительно орудия литейного производства, позволяет считать, что по основному функциональному назначению этот пест, как и многочисленные аналоги его, известные из случайных находок и с поселений, связан с литейным производством. В Нижнем Поволжье была обнаружена целая серия аналогичных пестов, составляющих в основном случайные находки. Перечислим их:

1. В с. Елань на берегу р. Старички в 1912 г. найден каменный пест с частично сколотым (вертикально) рабочим краем. Высота песта — 16,7 см (рис. 10, 5)<sup>66</sup>.

2. В с. Аршнево Кузнецкого района (селище близ городища № 2) в 1926 г. обнаружен каменный пест (раскопки П. С. Рыкова). Рабочий край песта частично сколот; высота — 18,5 см (рис. 10, 4)<sup>67</sup>.

3. В слободе Даниловка Камышинского района был найден каменный пест прекрасной сохранности, из темного песчаника; высота — 12,6 см. Случайная находка 1910 г. (рис. 10, 6)<sup>68</sup>.

4. На дюнах к В от с. Золотушинское (р. Ахтуба) Астраханской области в 1928 г. найден каменный пест хорошей сохранности, высотой 13,5 см (рис. 10, 9)<sup>69</sup>.

5, 6. В Чертихином овраге близ слободы Даниловка Камышинского района были обнаружены 2 каменных песта. Один пест, из грубого песчаника, частично фрагментирован; высота сохранившейся части — 15,6 и 14,1 см. Случайные находки (рис. 10, 2, 3.)<sup>70</sup>.

7. В Хвалынске В. Ф. Ореховым в 1914 г. найден пест из светло-серого мрамора<sup>71</sup>.

<sup>54</sup> А. М. Tallgren. Collection Zaoussailov..., стр. 21; см. также SM, 1915, стр. 70, рис. 3.

<sup>55</sup> А. П. Круглов и Ю. В. Подгаецкий. Родовое общество степей..., стр. 73 и сл.

<sup>56</sup> Ф. В. Баллод. Ук. соч., табл. I—II.

<sup>57</sup> N. N. Bortvin. The Verkhni-Kizil find. ESA, III, Helsinki, 1928, стр. 125, рис. 2, 12.

<sup>58</sup> С. С. Черников. Древняя металлургия..., стр. 105, табл. VIII, 3.

<sup>59</sup> А. В. Збруева и А. П. Смирнов. Археологические исследования на строительстве Куйбышевского гидроузла. М.—Л., 1940, стр. 195, табл. I, 10.

<sup>60</sup> В. И. Равдоникас. История первобытного общества, ч. I. Л., 1939, стр. 14.

<sup>61</sup> Х. И. Попов. Ук. соч., стр. 40, рис. 9, 10.

<sup>62</sup> А. М. Tallgren. La Pontide préscythique..., стр. 183, рис. 106, 4. Саратовский музей, инв. № 654.

<sup>63</sup> А. А. Иессен. Прикубанский очаг металлургии и металлообработки. МИА, № 23, 1951, стр. 118, рис. 54.

<sup>64</sup> А. М. Tallgren. La Pontide préscythique..., стр. 155, рис. 90.

<sup>65</sup> Там же, стр. 188.

<sup>66</sup> Саратовский музей, инв. № 2433.

<sup>67</sup> Там же, инв. № 751.

<sup>68</sup> Там же, инв. № 2000.

<sup>69</sup> Там же, инв. № 1112.

<sup>70</sup> Там же, инв. № 997.

<sup>71</sup> Там же, инв. № 1160.

8, 9. В Саратовском музее имеются еще 2 песта интересующего нас типа, неизвестного местонахождения<sup>72</sup>.

10. Между г. Серафимовичем и станицей Голубинской каменный пест найден Б. Б. Пигорским в 1934 г.<sup>73</sup>.

Целая серия аналогичных орудий происходит из Сибири и Казахстана: из дер. Серебряной Тарского округа<sup>74</sup>, с Алексеевского поселения<sup>75</sup>, из Кокпетинского района Восточно-Казахстанской области<sup>76</sup> и др. Известны эти орудия на Кавказе и в Северном Причерноморье: с Ахалтинского поселения<sup>77</sup> из могильника Фаскау<sup>78</sup>, в коллекции Днепропетровского музея<sup>79</sup> и других местах<sup>80</sup>.

Каково же функциональное назначение этих пестов?

В большой коллекции Саратовского музея обращает на себя внимание следующее любопытное обстоятельство. Боковые поверхности рабочей части пестов, как правило, носят следы продольных сколов, что свидетельствует об использовании их как ударных орудий (рис. 10, 4, 5). О. А. Кривцова-Гракова<sup>81</sup> и другие исследователи считают эти орудия пестами для дробления руды. Однако наличие такого песта в погребении литейщика вместе с формами для отливки медных орудий или бронзовых заготовок (клиновидного топорика и долота) заставляет меня вместе с Б. А. Латыниным рассматривать их и как своеобразные ручные кувалды для окончательной обработки отлитых заготовок с помощью проковки, и как песты для дробления руды.

<sup>72</sup> Там же, инв. № 1968 и 1563.

<sup>73</sup> «Археологические исследования в РСФСР в 1934—1936 гг.», Л., 1940, стр. 175, табл. XXVII, 16.

<sup>74</sup> ОАК за 1867 г., стр. 77, рис. 189; см. также Труды ГИМ, вып. XVII, М., 1947, стр. 170.

<sup>75</sup> О. А. Кривцова-Гракова. Ук. соч., стр. 96, рис. 28, 4.

<sup>76</sup> Д. И. Лев. К истории горного дела. Труды Института антропологии и этнографии, т. I, вып. II, Л., 1934, стр. 17, рис. 22; см. также С. С. Черников. Ук. соч., табл. V, 1.

<sup>77</sup> Е. И. Крупнов. Ахалтинское поселение. Труды ГИМ, вып. XII, М., 1941, стр. 193, табл. II, 3.

<sup>78</sup> Материалы и исследования по археологии Северного Кавказа. МИА, № 23, 1951, стр. 46, рис. 10.

<sup>79</sup> Каталог Екатеринославского музея им. А. И. Поля. Екатеринослав, 1905, стр. 5.

<sup>80</sup> О. А. Кривцова-Гракова. Памятники бронзовой эпохи у селений Мокшан и Пустынь. Труды ГИМ, вып. XII, М., 1941, стр. 102, рис. 9.

<sup>81</sup> О. А. Кривцова-Гракова. Алексеевское поселение..., стр. 96.

Тигли. Среди многочисленных находок подобного рода на поселениях и в могильниках эпохи бронзы калиновские ложковидные тигли со сливом и ручкой-выступом больше всего напоминают по форме тигли с Балаибашевского селища, исследованного К. В. Сальниковым в 1934 г.<sup>82</sup>, и из Балаиновского могильника<sup>83</sup>. От найденных на Воронежском поселении тиглей калиновские отличаются лишь своими меньшими размерами<sup>84</sup>. Любопытно, что некоторые обломки краев тиглей с Воронежского поселения имеют точно такую же губчатую поверхность, как и один из тиглей Калиновского могильника<sup>85</sup>, что является, несомненно, результатом воздействия огня при плавке металла. Внутренняя же поверхность тиглей, покрывавшаяся металлом, не подвергалась разрушению и оставалась гладкой<sup>86</sup>.

Сопла. Значительный интерес представляют находки глиняных сопел, которые не часто встречаются в памятниках эпохи бронзы, в особенности же — сопел орнаментированных. Последние до настоящего времени не были известны. Не следует думать, что калиновские сопла, украшенные сложными узорами, являлись парадными и не использовались по прямому назначению. Рабочие концы некоторых калиновских сопел вследствие сильного ошлакования были подрезаны. Кроме того, известны случаи, когда орнаментировались даже тигли. Так, например, Ю. В. Подгаецкий отмечает находки на Воронежском поселении<sup>87</sup> обломков тиглей, орнаментированных отрисками мелкозубчатого штампа, составленными из 2 вписанных углов. Края тиглей были ошлакованы и носили явные следы использования. По-видимому, орнаментация не связана с парадным назначением того или иного орудия, а обусловлена обычаями срубных племен украшать свои изделия и, в частности, сопла, тигли и т. д.

Несколько ниже мы специально займемся вопросом о распространении узоров, встречаемых на соплах, а сейчас отметим, что, помимо захоронения калиновского литейщика,

<sup>82</sup> «Археологические исследования в РСФСР в 1934—1936 гг.», Л., 1940, стр. 137, табл. XXII, 5—7.

<sup>83</sup> А. Я. Брюсов. Очерки по истории племен..., стр. 93, рис. 10.

<sup>84</sup> Ю. В. Подгаецкий. Предкифский период..., л. 51.

<sup>85</sup> Там же, л. 51 и сл.

<sup>86</sup> Там же.

<sup>87</sup> Там же.

неорнаментированные сопла встречены на поселении близ Бережновки, раскопанном И. В. Синицыным в 1952 г. Здесь, так же как и на описываемых соплах, отверстие было конусовидным и имело внутри уступ. Наряду с этим находки бывших в употреблении ошлакованных сопел имели место в Приуралье — на Гумешевском руднике<sup>88</sup>, на поселении мыса Толстик<sup>89</sup> и в других пунктах. Чрезвычайный интерес представляет находка 3 сопел в металлургической мастерской, ис-

Датировка публикуемого погребения представляет известные трудности. Они заключаются прежде всего в том, что подавляющее большинство вислообушных топоров с широким лезвием и слабо выделенным обухом, как мы видели выше, происходит из случайных находок, а поэтому не может быть привлечено для датировки. Ю. В. Подгаецкий, на основании анализа скакунских находок, определял время бытования их «поздним временем развития срубной культуры»<sup>91</sup>.



Рис. 11. Сопла из литейной мастерской близ с. Цагвери.

следованной в 1911 г. В. А. Городцовым в с. Цагвери близ станции Боржоми в Грузии. На полу мастерской были найдены обломки глиняных тиглей, каменные ступы для толчения руды, 3 экземпляра глиняных сопел и форма для литья кобанских топоров. Все 3 сопла изготовлены из прекрасно обожженной, кирпично-красного цвета глины с включениями мелких частиц извести. Длина сопел варьирует от 7,2 до 9,4 см. Диаметр конуса более широкого воздухоудного отверстия равен 2 см, более узкого — 0,8 см<sup>90</sup> (рис. 11).

Таким образом, приведенные аналогии не вызывают сомнений в функциональном назначении калиновских сопел.

<sup>88</sup> К. В. Сальников. Древнейшие памятники истории Урала. Свердловск, 1952, стр. 129.

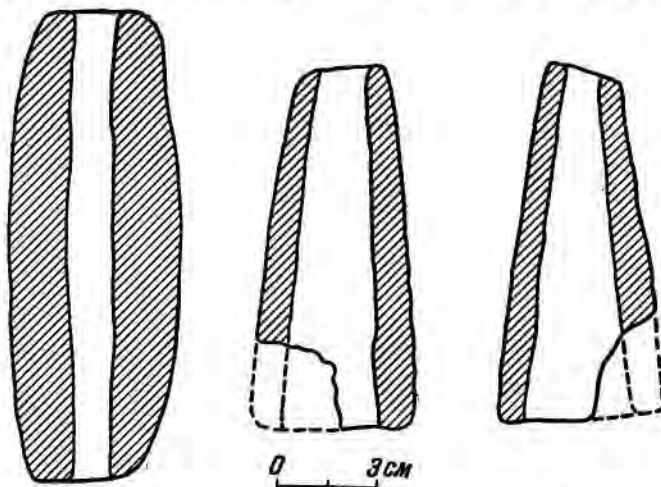
<sup>89</sup> П. А. Дмитриев. Обзор археологических исследований Свердловской области летом 1940 г. КСИИМК, вып. XII, 1946, стр. 25.

<sup>90</sup> Д. И. Лев. К истории горного дела, стр. 32, 33; ГИМ, инв. № 50995.

Однако находка погребения литейщика впервые позволяет поставить датировку топоров этого типа на более твердую основу.

Для определения даты рассматриваемых топоров прежде всего могут быть привлечены стратиграфические условия залегания погребения. Как мы отмечали выше, погребение 42 было впускным. Основное погребение (№ 43) кургана № 8 относится к типично ямным захоронениям, где мужской костяк находился в прямоугольной в плане яме с округлыми углами, ориентированной с СВ на ЮЗ, длиной 1,75 м, шириной 1,12 м и глубиной 2,21 м. Скелет лежал на спине, в скорченном положении, головой на СВ. Череп и стопы ног окрашены в красный цвет. С правой стороны у черепа найден яйцевидной формы горшок с округлым дном, украшенный по краю орнаментом, выполненных тре-

<sup>91</sup> Ю. В. Подгаецкий. Предскифский период..., л. 51.

угольными наколами<sup>92</sup>. Вместе с тем, как мы отмечали, погребение 42 было обнаружено под сарматским захоронением прохоровского типа, что указывает верхнюю хронологическую границу. Таким образом, ямное и сарматское захоронения определяют нижний и верхний хронологические рубежи, в пределах которых было совершено погребение литейщика.

Важнейший критерий для датировки погребения — орнаментация глиняных сопел. Особенно ранними являются мотивы украшений в виде кружков, выполненных срезом тростника или пера крупной птицы, и оттисков перевитой веревочки. Древнейшие образцы керамики, украшенной кружковым орнаментом, как отмечает В. А. Городцов<sup>93</sup>, появились еще в период позднего неолита как на юге (Лысая гора, коллекция Скаржинской)<sup>94</sup>, так и на востоке, в Приуралье<sup>95</sup>, и продолжали бытовать в течение ранних этапов эпохи бронзы<sup>96</sup>.

Орнаментация сосудов кружками широко практиковалась древними катакомбными племенами Северного Причерноморья. Сосуды с подобным орнаментом встречены, например, Н. Е. Бранденбургом в 2 погребениях (№№ 1 и 6) кургана № 294, расположенного между сс. Покровское и Темрюк. В погребении 6 вместе с 2 горшками, украшенными кружковым узором, обнаружены курильница, каменная булава и нож катакомбного типа<sup>97</sup>. Следует упомянуть также находку сосуда, орнаментированного кружками, из более раннего погребения Чертомлыцкого кургана.

Этот же орнаментальный мотив обычен и на керамике, происходящей из многочислен-

ных поселений раннесрубного времени в Нижнем Поволжье. Керамика с кружковым орнаментом встречена в Саратовской области на поселении у с. Успенки, близ г. Пугачева. Найденные здесь обломки сосудов украшены простым, несложным орнаментом в виде параллельных или косых перекрещивающихся линий, овальных вдавлений<sup>98</sup>, треугольников, нанесенных мелкозубчатым чеканом, и кружковым орнаментом в виде оттисков полого чекана<sup>99</sup>.

Совершенно идентичная керамика встречается на поселении в районе с. Максютново, расположенного на р. Камелике, левом притоке Большого Иргиза, в Клиновском районе Саратовской области<sup>100</sup>. Керамика с кружковым орнаментом встречена на поселениях Саратовской области (сс. Елаишь, Надеждино), относимых О. А. Кривцовой-Граковой к первой стадии развития срубной культуры<sup>101</sup>, а также на поселениях, обнаруженных Б. Б. Пиотровским и Ю. В. Подгаецким в Сталинградской области: на левом берегу р. Хопра против хутора Кривского и на песчаных выдувах левого берега р. Песковатки, ниже хутора Песковатского<sup>102</sup>.

Помимо этого, керамика с кружковым орнаментом обнаружена в ряде погребений Нижнего Поволжья (курган № 2 у с. Адоевщина<sup>103</sup>, курган № 1 на р. Чардым<sup>104</sup> и др.). Керамика с аналогичной орнаментацией встречена и на поселениях в бассейне средней Волги (Егорьевское, Державино<sup>105</sup>, Петрушинское, исследованное в 1903 г. Тарасовым<sup>106</sup>, Зимница № 2<sup>107</sup>, Лукьяновка<sup>108</sup> и др.).

Архаичным является и мотив узора, выполненный оттисками перевитой веревочки,

<sup>92</sup> См. нашу статью «Калиновский курганный могильник» в настоящем томе, стр. 323, рис. 13, 1.

<sup>93</sup> В. А. Городцов. Русская доисторическая керамика. Тр. XI АС, т. I, М., 1901, стр. 629.

<sup>94</sup> Тр. VIII АС, т. IV, М., 1897, табл. LXXVIII, нижний ряд.

<sup>95</sup> А. Е. Теплоухов. Описание коллекции черепков глиняной посуды из Чудского селища близ с. Кудыльского. Зап. Уральск. о-ва любителей естествознания, т. VII, вып. IV, Екатеринбург, 1884, стр. 179.

<sup>96</sup> О. Е. Клер и К. И. Фадеев. Гончарное производство доисторического человека. МАВГ, вып. II, М., 1896, стр. 10.

<sup>97</sup> Н. Е. Бранденбург. Журнал раскопок в 1888—1902 гг. СПб., 1908, стр. 187—189; см. также В. А. Городцов. Результаты археологических исследований в Изюмском уезде Харьковской губернии 1901 г. Тр. XII АС, с. 1, М., 1902, табл. VIII, 8 и др.

<sup>98</sup> И. В. Сяницкая. Поселение эпохи бронзы степных районов Заволжья, стр. 216, рис. 26.

<sup>99</sup> Там же, стр. 218, рис. 27; стр. 219, рис. 28.

<sup>100</sup> Там же, стр. 196 и сл.

<sup>101</sup> О. А. Кривцова-Гракова. Алексеевское поселение..., стр. 154.

<sup>102</sup> Архив ИИМК, д. №№ 187/1934, 190/12-34.

<sup>103</sup> В. Ф. Орехов. Раскопки двух курганов при с. Адоевщина Хвалынского уезда. ТСУАК, вып. 31, 1914, стр. 135, рис. 4.

<sup>104</sup> Саратовский музей, инв. № 1386.

<sup>105</sup> О. А. Кривцова-Гракова. Алексеевское поселение..., стр. 154; см. Архив ИИМК, д. № 210/1926.

<sup>106</sup> Архив ИИМК, д. № 79/1903.

<sup>107</sup> О. А. Кривцова-Гракова. Памятники бронзовой эпохи у селений Мокшан и Пустынь, стр. 97, табл. 11, 3.

<sup>108</sup> Архив ИИМК, д. № 178/1934.

В. А. Городцов отмечает появление его еще в неолите (на поселении у Лысой горы близ Лубен)<sup>109</sup>. Керамика с отпечатками оттисков перевитой веревочки обычна для катакомбных погребений Северного Причерноморья [у хутора Спорный<sup>110</sup>, Ковалевки<sup>111</sup>, у с. Каменка (Стратилатовка)<sup>112</sup>, у слободы Великая Камышеваха<sup>113</sup>, Изюмского шляха<sup>114</sup>, Шпаковки<sup>115</sup> и др.] и для памятников полтавкнских ступени (сс. Норки<sup>116</sup>, Максютото<sup>117</sup>, Терновское городище<sup>118</sup> и др.).

Орнаментация двух других сопел мелкозубчатым чеканом и перекрещивающимися врезными линиями также находит аналогии в керамике перечисленных выше памятников.

О. А. Кривцова-Гракова выделяет 2 типа сосудов, характерных для раннего этапа срубной культуры<sup>119</sup>:

1) плохо выделанные и слабо обожженные горшки баночной формы с прямыми или слегка округлыми боками;

2) правильно сформованные и хорошо обожженные горшки с острым ребром, украшенные по краю сложными узорами.

Оба типа сосудов орнаментировались с помощью крупно- и мелкозубчатого штампа, оттисков перевитой веревочки, полого штампа и простых линий в виде зигзагов, треугольников и более сложных фигур.

Начало этого этапа О. А. Кривцова-Гракова датирует второй четвертью II тысячелетия до н. э. Следовательно, орнаментация описанных нами сопел оттисками полого

штампа и перевитой веревочки заставляет относить погребенные литейщика, по О. А. Кривцовой-Граковой, ко времени первого этапа развития срубной культуры, т. е. к периоду 1750—1200 гг. до н. э.<sup>120</sup>

Важным доводом в пользу этой датировки погребення является наличие лобно-затылочной деформации черепа. Деформированные черепа у погребенных характерны для полтавкнских захоронений Нижнего Поволжья. Интересующие нас захоронения полтавкнского времени встречены в I и II Бережновских могильниках, причем здесь часто погребення с деформированными черепами лежали не в простых ямах, а в катакомбах<sup>121</sup>. Анализ погребального обряда и инвентаря позволил И. В. Синицыну датировать эти погребення катакомбным временем, т. е. считать их синхронными полтавкнским захоронениям<sup>122</sup>.

В Нижнем Поволжье, помимо Бережновских могильников, погребенные с деформированными черепами встречены в Калининском могильнике (курган № 8, погребение 28; курган № 10, погребение 6)<sup>123</sup> и в урочище «Три Брата» (курган № 1, погребение 4 в группе 1)<sup>124</sup>.

Также характерны погребення с деформированными черепами для астраханоманьчских степных районов Предкавказья. Погребенные с деформированными черепами встречены в катакомбных могилах хуторов Спорного (курган № 11, погребение 45; курган № 3, погребение 29)<sup>125</sup> и Веселого (курган № 3, погребение 8)<sup>126</sup>. Погребальный инвентарь маньчских погребенных с деформированными черепами типичен для катакомбных захоронений.

Таким образом, анализ орнаментации сопел и искусственная деформация черепа у погребенного позволяют считать нижней хроно-

<sup>109</sup> В. А. Городцов. Русская доисторическая керамика. Тр. VIII АС, т. I, М., 1892; см. также Тр. VIII АС, т. IV, М., 1897, табл. LXXIX, внизу, справа.

<sup>110</sup> М. И. Артамонов. Раскопки курганов в долине реки Маныча в 1935 г. СА, IV, 1937, стр. 111, рис. 33.

<sup>111</sup> А. М. Tallgren. La Pontide préscythique..., стр. 59, рис. 41, 4.

<sup>112</sup> В. А. Городцов. Результаты археологических исследований в Изюмском уезде..., табл. VIII, 6.

<sup>113</sup> В. А. Городцов. Результаты археологических исследований в Изюмском уезде..., табл. VIII, 1.

<sup>114</sup> А. М. Tallgren. La Pontide préscythique..., стр. 57, рис. 40, 11.

<sup>115</sup> В. А. Городцов. Результаты археологических исследований в Изюмском уезде..., табл. IX, 3.

<sup>116</sup> ОАК за 1895 г., стр. 30 и сл.

<sup>117</sup> Архив ИИМК, д. № 258/1937; P. Ra u. Hockergräber der Wolgasteppe. Pskowsk, 1928, табл. III, 2; табл. V, 2.

<sup>118</sup> ИАК, вып. 53, стр. 101, рис. 20.

<sup>119</sup> О. А. Кривцова-Гракова. Алексеевское поселение..., стр. 154, 155.

<sup>120</sup> Там же, стр. 157, 158.

<sup>121</sup> И. В. Синицын. Археологические исследования Заволжского отряда Сталинградской экспедиции. КСИИМК, вып. 55, 1954, стр. 79.

<sup>122</sup> Там же, стр. 81, 82.

<sup>123</sup> См. нашу статью «Калиновский курганный могильник» в настоящем томе, стр. 351, 358.

<sup>124</sup> П. С. Рыков. Археологические раскопки курганов в урочище «Три брата». СА, I, 1936, стр. 118, 119.

<sup>125</sup> М. И. Артамонов. Раскопка курганов в долине р. Маныч. СА, IV, 1937, стр. 102 и 121.

<sup>126</sup> М. И. Артамонов. Раскопки курганов на Маныче. СА, XI, 1949, стр. 327.

логической границей погребения вторую четверть II тысячелетия до н. э.

Важное значение для хронологии описанных нами топоров имеют 2 клада: из дер. Скакун и с. Колонтаево. Совместные находки топоров II и III типов и долот с несомкнутой втулкой позволяют установить верхний предел бытования рассматриваемых топоров. Топоры II типа встречены в Костромском кладе, относимом А. А. Иессеном к позднему этапу среднекубанского периода, т. е. к XII в. до н. э.<sup>127</sup> Особенно близки костромскому топору большие топоры из Колонтаевского клада. Наряду с этим совместная находка совершенно одинаковых долот с открытой втулкой в дер. Скакун и в станице Костромской еще раз подчеркивает синхронность этих кладов. Такие же долота найдены и в кладе из с. Привольное, относимом А. А. Иессеном к среднекубанскому периоду<sup>128</sup>.

Итак, бытование разобранных выше видов орнаментации керамики в течение всего первого периода развития срубной культуры, относимого О. А. Кривцовой-Граковой к XVII—XII вв. до н. э., и наличие топоров III типа в более поздних комплексах (Скакун, Колонтаево), датирующихся концом первого этапа развития срубной культуры, позволяют отнести рассматриваемые топоры III типа ко второй половине первого периода развития срубной культуры, т. е. к XV—XII вв. до н. э.

Среди приведенных выше находок топоров III типа, несмотря на их генетическое родство, можно наметить 3 разновидности, которым свойственны определенные признаки:

1) топоры с расширяющимся книзу лезвием и круглой проушиной (Калиновский могильник, Увек, с. Веселое, юрт станицы Николаевской, находка Иващенко в Сарматской волости);

2) топоры с расширяющимся или ровным клином и овальной проушиной (Скакун, Колонтаево, Курмоярская станица, Куряжский монастырь, юрт станицы Слащевской, топор из Днепропетровского музея);

3) топоры с узким изогнутым лезвием, частью скошенным спереди, овальной проушиной и более выделенным обухом (Царев, Юрьевка, Сызрань).

Первая разновидность топоров является

<sup>127</sup> А. А. Иессен. Прикубанский очаг металлургии и металлообработки, МИА, 23, М.-Л. 1951, стр. 119.

<sup>128</sup> Там же, стр. 116 и сл.

наиболее ранней, о чем свидетельствуют значительная ширина лезвия и совместная находка в погребении литейщика Калиновского могильника топоров этой формы и сопел с ранними мотивами орнамента. О второй разновидности топоров уже шла речь выше, что же касается третьей, то происхождение этих топоров из случайных находок пока не позволяет определить более точно их дату, хотя она и укладывается в пределах бытования топоров III типа.

Гораздо сложнее вопрос о происхождении формы рассмотренных нами топоров. Известно, что впервые вислообушные топоры появились еще в IV тысячелетии до н. э.<sup>129</sup>, в таких наиболее древних очагах металлургии, как южная Месопотамия и Элам. Например, медные трубчато-обушные топоры были найдены в погребении 135 некрополя А древнего Кица<sup>130</sup>, в царском некрополе древнего Ура<sup>131</sup> и Тепе-Хазинах<sup>132</sup>. В. А. Городцов<sup>133</sup>, Б. А. Куфтин<sup>134</sup> и другие исследователи рассматривают появление вислообушных топоров на территории СССР как результат воздействия южномесопотамских очагов металлообработки, допуская тем самым возможность моногенетического происхождения этих форм<sup>135</sup>.

Однако с этим трудно согласиться. Во-первых, даже бегло сопоставление южнорусских топоров с переднеазийскими позволяет утверждать, что они не имеют ничего общего, отличаются формой лезвий и обухов. Для переднеазийских топоров характерен хорошо выделанный обух в виде трубки, а на южнорусских топорах обух слабо выделен. Во-вторых, между упомянутыми месопотамскими и южнорусскими топорами имеется хронологический разрыв в 2500 лет. В-третьих, сравнение формы синхронных переднеазийских вислообушных топоров с фигурным обухом (Til-Barsib'a)<sup>136</sup> и формы калиновских топоров выявляет те же существен-

<sup>129</sup> Б. А. Куфтин. К вопросу о древнейших корнях грузинской культуры на Кавказе. Вестник Музея Грузии, № 21В, Тбилиси, 1944, стр. 297 и сл.

<sup>130</sup> Там же, стр. 304, рис. 7, 1.

<sup>131</sup> Там же, рис. 7, 4.

<sup>132</sup> Там же, рис. 7, 2.

<sup>133</sup> В. А. Городцов. Культура бронзовой эпохи в Средней России. ОРМ, 1914, стр. 147; см. его же. Бытовая археология. М., 1910, стр. 204, 205.

<sup>134</sup> Б. А. Куфтин. Ук. соч., стр. 304.

<sup>135</sup> Там же, стр. 297 и сл.

<sup>136</sup> G. Childe. New light on the most ancient East. London, 1952, табл. XXXIX, сверху, слева.

ные отличия, которые мы отмечали выше при сопоставлении с топорами царского некрополя Ура и др. Интересно, что даже закавказские вислообушные топоры Царцигора<sup>137</sup> и Корети<sup>138</sup> (Сачхери) невозможно вывести типологически из синхронных переднеазиатских вислообушных топоров (Til-Bagsib'a)<sup>139</sup>. Следовательно, гипотеза о месопотамском происхождении форм южнорусских вислообушных топоров вызывает ряд сомнений и не может быть принята, поскольку формы тех и других имеют резкие отличия.

О. А. Кривцова-Гракова допускает, — правда, не приводя аргументации, — что распространялись вислообушные топоры главным образом с Кавказа<sup>140</sup>. А. М. Тальгрэн отмечает, что эта группа топоров характерна для Восточной Европы<sup>141</sup>.

Вопрос о происхождении форм топоров может быть решен после рассмотрения всех металлургических изделий Нижнего Поволжья и Подонья. Однако и сейчас уже можно высказать ряд соображений. Из приведенного перечня находок совершенно очевидно, что топоры III типа были распространены на территории нижней и средней Волги, в Придонье и на левобережной Украине, т. е. в пределах расселения срубных племен.

На Урале топоры III типа не встречаются. Там преобладающее место занимают топоры I типа; центром производства их А. М. Таль-

грэн считает междуречье Волги и Камы<sup>142</sup>. Целый ряд топоров этого типа, а также формы для их литья известны и на территории Приуралья, Нижнего Поволжья<sup>143</sup>, Придонья (Воронежское<sup>144</sup> и Борковское поселения<sup>145</sup>, погребение у Кондрашевки<sup>146</sup> и др.) и Приднепровья (литейная форма из Днепропетровского музея)<sup>147</sup>. Аналогичные литейные формы имеются в Семипалатинском<sup>148</sup> и Омском<sup>149</sup> музеях. По-видимому, этот тип топоров оказал воздействие на третью разновидность рассматриваемых орудий, что сказалось здесь, в частности, в некотором сужении лезвия и сильной скошенности передней части обуха, т. е. в признаках, характерных для топоров рассмотренного нами I типа (рис. 7, 1—4).

Существенно отличаются от изучаемых нами и топоры соседних андроновских племен; для этих орудий типично прямое узкое лезвие с хорошо выделенным обухом, имеющим характерный валок<sup>150</sup>.

Таким образом, распространение рассматриваемых топоров в пределах обитания племен срубной культуры заставляет относить возникновение их формы к местному очагу металлообработки Нижнего и Среднего Поволжья и Южного Приуралья — основных районов сложения срубной культуры. Отсюда эта форма топоров распространялась на территорию Подонья и Приднепровья вместе с двинувшимися на запад племенами срубной культуры.

Находка погребенный литейщиков ярко иллюстрирует сложение нижеволжского очага металлообработки и в то же время дает возможность датировать ранний этап проникновения срубных племен на запад серединой II тысячелетия до н. э., что подтверждается наиболее ранними находками топоров III ти-

<sup>142</sup> А. М. Tallgren. Collection Zaoussaïlov..., стр. 18, 19.

<sup>143</sup> А. Н. Мних. Археологические раскопки и находки в Аткарском уезде Саратовской губернии. ТСУАК, вып. 27, Саратов, 1911, стр. 3, рисунок внизу.

<sup>144</sup> «Археологические исследования в РСФСР в 1934—1936 гг.», Л., 1940, стр. 159, рис. 5, 6, 8, 9.

<sup>145</sup> Архив ИИМК, д. № 172/1929.

<sup>146</sup> А. М. Tallgren. La Pontide préscythique..., стр. 169, рис. 99, 5.

<sup>147</sup> Там же, стр. 169, рис. 99, 4; стр. 73, рис. 47.

<sup>148</sup> А. М. Tallgren. Pronssikautisia valimia Itä-Venäjäältä ja Siperiasta. SM, 1915, стр. 75, рис. 16.

<sup>149</sup> А. М. Tallgren. Collection Zaoussaïlov..., стр. 18, рис. 14.

<sup>150</sup> С. С. Черников. Древняя металлургия..., табл. VIII, 5.

<sup>137</sup> Б. А. Куфтин. Археологическая маршрутная экспедиция в 1945 г. в Юго-Осетии и Имеретии. Тбилиси, 1949, табл. 56, 57, 66.

<sup>138</sup> Там же, табл. 68.

<sup>139</sup> Столь категорическое отрицание автором общих черт и преемственности кавказских трубочатобушных и вислообушных топоров от более древних переднеазиатских типов нельзя признать убедительным. В. П. Шилов не учитывает важное обстоятельство — возникновение и развитие подобных топоров в различных типологических вариациях в таких областях, издавна связанных с Передней Азией, как Средняя Азия, Кавказ, Восточная Европа (при отсутствии их в Малой Азии и Греции). А это не случайно. Законом конвергенции этого не объяснить. Кроме того, автор оставляет без внимания тот факт, что на Кавказе эти топоры появляются уже в III тысячелетии до н. э. (в Абхазских дольменах) и что известные образцы топоров II тысячелетия до н. э. на Кавказе и в Северном Причерноморье указывают лишь на последующую эволюцию различных местных вариантов более древних топоров, развивавшихся не без воздействия переднеазиатских типов. (Ред.)

<sup>140</sup> О. А. Кривцова-Гракова. Хронология памятников фатьяновской культуры. КСИМК, вып. XVI, 1947, стр. 32.

<sup>141</sup> А. М. Tallgren. La Pontide préscythique..., стр. 167.



па в Приднепровье (Веселое) и Подонье (юрт станицы Николаевской и находка Иващенко близ Таганрога).

Помимо калиновских, на территории Нижнего Поволжья известны другие находки, свидетельствующие о наличии здесь местного очага металлообработки. В ряде пунктов обнаружены литейные формы и бронзовые шлаки:

1. У с. Старая Яблонка Хвалынского района в 1916 г. М. А. Радищевым была найдена фрагментированная половинка от двустворчатой литейной формы для отливки втульчатого копья<sup>151</sup> (рис. 10, 8). Сохранилась лишь часть формы — для литья втулки.

Найденный обломок представляет собой прямоугольный, вылепленный из серой глины брусок длиной 12,2 см, шириной 5,5 см, толщиной приблизительно 2 см. Один из узких концов ровно срезан, а другой носит следы древнего излома. Посередине, вдоль втулки, имеется углубление для острого ребра наконечника копья, а с боковых сторон — по одному кольцевидному углублению (диаметром 1 и 1,3 см) для петель, с помощью которых наконечник копья привязывали к дереву.

Наличие 2 петель у нижнего основания втулки и острой продольной грани позволяет связать описанную нами литейную форму с наконечниками копий определенного типа, получившими в литературе название копий с ромбическим в сечении стрижнем<sup>152</sup>. Аналогичные целые наконечники копий происходят, например, из погребений курганного могильника близ г. Энгельса, исследованного в 1925 г.<sup>153</sup> Здесь в кургане № 8 был обнаружен бронзовый наконечник копья, имевший, в отличие от описанной нами формы, одну петлю для привязывания к дереву. Аналогичные наконечники копий происходят из Бородинского клада, который О. А. Кривцова-Гракова датирует XIV—XII вв. до н. э.<sup>154</sup> Она связывает происхождение этой формы, как и вильчатых копий, с территориями Нижнего и Среднего Поволжья и Западной Сибири<sup>155</sup>.

<sup>151</sup> Саратовский музей, инв. № 564.

<sup>152</sup> О. А. Кривцова-Гракова. Бессарабский клад. «Памятники культуры». Труды ГИМ, вып. VII, М., 1949, стр. 20 и сл.

<sup>153</sup> ESA, I. Helsinki, 1927, стр. 77, рис. 20, 1; см. также стр. 75, рис. 19, 1.

<sup>154</sup> О. А. Кривцова-Гракова. Бессарабский клад..., стр. 28.

<sup>155</sup> Там же, стр. 22.

2. В с. Нестеровка Аткарского района был найден обломок створки красноглиняной двустворчатой формы для литья вислобушных топоров, повторяющих форму топоров Калиновского могильника. От створки сохранился лишь угол обушной части, размером 6 × 6 см, с частью отверстия для глиняного вкладыша в проушину. Диаметр отверстия — 4,5 см. Любопытно, что по цвету и фактуре глины эта форма совершенно тождественна калиновским формам (рис. 10, 1).



Рис. 12. Каменный молот. Саратовский музей, инв. № 2842.

3. На поселении близ с. Бережновка Николаевского района (на левом берегу Еруслана), исследованном И. В. Синицыным в 1952 г., найден обломок красноглиняной двухпредметной формы для отливки заготовок в виде круглых стерженьков диаметром 0,4 и 1,3 см. Длина сохранившейся части формы — 6,5 см, наибольшая ширина — 8,5 см, толщина — 2,5 см<sup>156</sup>.

4. На этом же поселении найдено красноглиняное сопло для дутья воздуха в горн, повторяющее форму калиновских, но, в отличие от последних, не орнаментированное. Длина сопла — 4 см, диаметр оснований — 3,4 и 2 см, диаметр отверстий — 1,8 и 0,7 см.

5. В Липовом овраге, в окрестностях с. Старая Яблонка Хвалынского района<sup>157</sup>, где был найден бронзовый вислобушный топор<sup>158</sup>, обнаружены бронзовые шлаки.

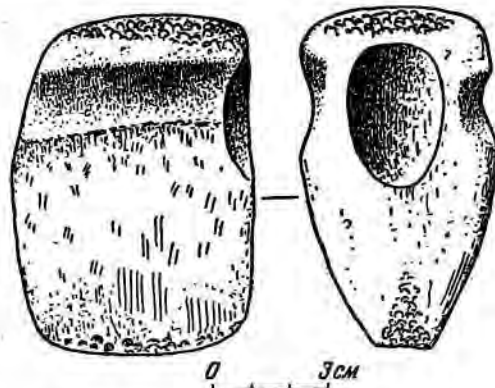
<sup>156</sup> См. статью И. В. Синицына «Археологические исследования Заволжского отряда» в настоящем томе, стр. 119, рис. 38, 4.

<sup>157</sup> Труды О-ва археологии, истории и этнографии при Саратовском университете, вып. XXXIV, ч. 1. Саратов, 1923, стр. 14 и 16.

<sup>158</sup> Там же.

6. У с. Сосновая Маза Вольского района (там же, где был открыт знаменитый Сосновомазинский клад)<sup>159</sup>, также найдены бронзовые шлаки.

7. В жилище № 3 поселения у с. Успенки<sup>160</sup> и в других пунктах обнаружены бронзовые шлаки.



Рис. 13. Пест каменный. Саратовский музей, инв. № 31572.

Помимо этого, наличие древней металлургии в Нижнем Поволжье подтверждают находки каменных молотов, у которых один из концов клиновидно оббит. Рабочие грани этих молотов часто бывают покрыты мелкими выбоинками, образованными в результате употребления молотов, а на боковых гранях наблюдаются продольные сколы. Среднюю часть молота с боков опоясывает глубокая бороздка шириной около 1—1,5 см для привязывания к деревянной рукоятке. На одной из граней имеется овальное углубление размером 5 × 3 см для упора конца рукоятки. Высота молотов — 9—12 см, длина — 10—15 см и ширина в средней части — 7—9 см. Эти молоты имели широкое распространение в степях Восточной Европы<sup>161</sup>. Из Нижнего Поволжья происходит несколько экземпля-

<sup>159</sup> Труды О-ва археологии, истории и этнографии при Саратовском университете, вып. XXXIV, ч. I. Саратов, 1923, стр. 16.

<sup>160</sup> И. В. Сивичев. Поселения эпохи бронзы степных районов Заволжья, стр. 213 и сл.

<sup>161</sup> А. В. Добровольский. Этюды з надпоризького неолиту. «Антропология», III, Київ, 1930, стр. 161—166, рис. 1 и 2; М. В. Сибилев. Старовинності з Ізюмщини, IV, Ізюм, 1930, табл. LXXVII, 1.

ров таких молотов<sup>162</sup>. Один молот был найден В. Ф. Ореховым в 1914 г. на поселении близ с. Ивановка Хвалынского района, Саратовской области<sup>163</sup>. Любопытно сообщение Б. В. Зайковского о том, что «там, где находили эти молоты, обнаруживали также и медные слитки, и шлак»<sup>164</sup>. С металлургическим или горным производством эти орудия связывают также В. А. Городцов<sup>165</sup> и Ю. В. Подгаецкий<sup>166</sup>, рассматривающие их как молоты для дробления руды (рис. 12).

По-видимому, с древним металлургическим производством следует связывать и песты цилиндрической формы, иногда с небольшим перехватом посередине. Один из концов песта имеет нависающую округлую шляпку, а другой, рабочий — слабо округлен. Шейка, т. е. та часть орудия, которая захватывалась рукой во время работы, ограничивалась сверху нависающей шляпкой, а снизу — 4 небольшими полусферическими, крестообразно расположенными по 4 сторонам выступами, которые предохраняли руку от скольжения по корпусу песта. Края пестов у рабочего края часто испещрены продольными сколами, свидетельствующими об ударном назначении этих орудий.

О. А. Кривцова-Гракова<sup>167</sup> и другие исследователи считают, что эти песты применялись для дробления руды. Размеры их в среднем: длина — 18—20 см, диаметр — 6—7 см. Целые орудия и фрагменты их широко известны на территории Восточной Европы<sup>168</sup> и в Сибири<sup>169</sup>.

В Нижнем Поволжье несколько аналогичных орудий было обнаружено на поселении

Н. В. Валукинский. Поселение Придача. Архив ИИМК, д. № 10/1937; Я. И. Гуммель. Археологическая разведка на Килик-Даге. Известия Азербайджанского филиала Академии наук СССР, Баку, 1938, № 2, стр. 19, 25, 26, табл. I, II; В. А. Городцов. Результаты археологических исследований в Изюмском уезде..., табл. XI и др.

<sup>162</sup> Саратовский музей, инв. № 2842 (дар Шебалкина в 1917 г.).

<sup>163</sup> В. Ф. Орехов. Две раскопки на церковной земле села Ивановки Хвалынского уезда Саратовской губернии. ТСУАК, вып. 33, 1916, стр. 45, фото 10.

<sup>164</sup> П. С. Рыков. Очерки по истории Нижнего Поволжья. Саратов, 1936, стр. 43.

<sup>165</sup> Я. И. Гуммель. Ук. соч., стр. 19.

<sup>166</sup> Ю. В. Подгаецкий. Предкифский период..., л. 101 и сл.

<sup>167</sup> О. А. Кривцова-Гракова. Алексеевское поселение..., стр. 122.

<sup>168</sup> М. В. Сибилев. Ук. соч., табл. LXXXIV, 9.

<sup>169</sup> Д. И. Лев. К истории горного дела, стр. 17, рис. 21.

в слободе Даниловка Камышинского района, Сталинградской области<sup>170</sup> (рис. 13).

Таким образом, находки литейных форм, тиглей, сопел, медных шлаков, каменных молотов и пестов для дробления руды или проковки отлитых изделий со всей очевидностью свидетельствуют о наличии очага металлургии и металлообработки в Нижнем Поволжье в срубное время.

Где же были источники сырья, на базе которого создавался местный очаг металлургии срубных племен? Пока не произведены химические анализы медных и бронзовых предметов, окончательно решить этот вопрос невозможно. Однако уже сейчас можно высказать ряд гипотез.

Ю. В. Подгаецкий бесспорно доказал сходство металлических изделий Среднего Подонья, Нижнего Поволжья и Южного Приуралья в срубное время. Однако в силу того, что Ю. В. Подгаецкий стоял на позициях автохтонизма, он, вопреки фактам, разделял точку зрения о преемственности катакомбной и срубной культур Подонья и не смог понять существа этого поразительного сходства, проявление которого обуславливалось движением срубных племен на запад. Поэтому Ю. В. Подгаецкий допустил ошибку, сказавшуюся в недооценке значения донецких месторождений меди в древней металлургии срубных племен Подонья, хотя здесь имеются несомненные следы древних разработок меди, как мы увидим ниже<sup>171</sup>. Вместе с тем он считал, что основным источником сырья среднедонецкой металлургии меди были рудные залежи Южного Урала и Приуралья, снабжавшие также районы Нижнего и Среднего Поволжья<sup>172</sup>. Ю. В. Подгаецкий не мог допустить использование древними металлургами Подонья местных источников сырья, так как в этом случае оказалось бы непонятным то поразительное совпадение типов металлических предметов в рассматриваемых районах, которое трудно объяснить только межплеменным обменом, как это он пытается сделать в заклю-

чении своей диссертации<sup>173</sup>. А между тем мы имеем бесспорные данные, позволяющие говорить о древней добыче медной руды и на территории Донецкого бассейна<sup>174</sup>.

Выходы медных руд в Донецком бассейне приурочены к наслоениям пермокарбонного возраста и связаны с медистым песчанником с небольшим содержанием меди. В настоящее время известны 23 месторождения меди, которые локализуются преимущественно на западной окраине Славяно-Бахмутской котловины<sup>175</sup>. Выходы руд часто встречаются между станциями Попасная, Рожн и Клиновскими хуторами в руслах рр. Выскривки, Жидовой и Горелого Пня<sup>176</sup>. В пределах указанной площади выходы медистых песчанников зарегистрированы в 14 пунктах<sup>177</sup>.

Как показали исследования, во всех случаях местонахождения содержат окисленные руды, за исключением местонахождений у Клиновских хуторов, где медная руда встречается в виде желваков сернистых соединений в глинах и сланцах<sup>178</sup>.

Древние выработки медной руды, как показывает ряд находок, велись и в других районах Донецкого бассейна, а именно в Артемовском, Славяносербском и Павлоградском районах Сталинской и Днепропетровской областей.

Наиболее известны разработки в Артемовском районе. В 1865 г. здесь при составлении географической карты Донецкого края были открыты в пермокарбонных наложениях медные руды, которые разрабатывались в древности<sup>179</sup>. Возле Клиновских хуторов, расположенных в 10 км к ЮЗ от г. Артемовска, обнаружены древние отвалы разработки и плавки медной руды, которые имели вид неправильного четырехугольника размером 360 × 250 м. Разведочными траншеями, заложеными в отвалах, были открыты куски

<sup>170</sup> Там же.

<sup>174</sup> А. С. Федоровский. Доисторические разработки медных руд и металлургия бронзового века в Донецком бассейне. Воронеж, 1921, стр. 1—13; см. также А. И. Антипов. Исторический очерк развития на Дону горного промысла. Труды Донского статистического комитета, вып. 1. Новочеркасск, 1867, стр. 45—71.

<sup>175</sup> А. С. Федоровский. Ук. соч., стр. 5.

<sup>176</sup> Н. Яковлев. Материалы по геологии Донецкого бассейна. Труды Геологического комитета, вып. 94, СПб, 1914, стр. 140.

<sup>177</sup> И. Леваковский. Ук. соч., стр. 507.

<sup>178</sup> А. С. Федоровский. Ук. соч., стр. 5.

<sup>179</sup> Там же.

<sup>170</sup> Фотоархив ИИМК, II, 31572. Саратовский музей.

<sup>171</sup> И. Леваковский. Заметки об ископаемых медных изделиях, найденных в Бахмутском и Славяносербском уездах. Труды Харьковского комитета по устройству XIII АС в Екатеринославе. Сб. Харьковского историко-филологического о-ва. Харьков, 1906, стр. 578 и сл.

<sup>172</sup> Ю. В. Подгаецкий. Ук. соч., л. 161.

руды, шлаки, куски древесного угля и каменного угля, черепки горшков и кости домашних животных, покрытые окисью меди<sup>180</sup>.

В окрестностях дер. Калиновская во время разработок медных руд, как сообщают местные жители, встречались карьеры по добыче руды, сооруженные в глубокой древности, причем медные жилы были настолько истощены древними разработками, что их пришлось оставить<sup>181</sup>. На границе владений дер. Калиновская и с. Троицкое в 1885 г. в медном руднике найдены древние шахты глубиной до 20—30 м. На дне одной из шахт обнаружены кремневые орудия, бронзовые топоры и другие предметы, направленные затем в музей Горного института в Петербурге, а в другой шахте встречены человеческие кости и череп, покрытые окисью меди<sup>182</sup>. В 1903 г. эти шахты осматривал В. А. Городцов, но они оказались залитыми водой<sup>183</sup>.

В Славяносербском (Фрунзенском) районе следы древних разработок встречены в окрестностях с. Крымское. Местный житель Лезель в 80-х годах прошлого века нашел здесь 3 лепешкообразных слитка меди, из которых два имели форму сегмента диаметром 17,5 см и толщиной 3,8 см. На округлых поверхностях сегментов имелись глубокие насечки в виде двух пересекающихся почти под прямым углом линий, нанесенных клиновидным орудием. Насечки облегчали разламывание сегмента на части, предназначенные для литья тех или иных изделий. Интересно, что на третьем куске, представляющем половину слитка, излом произведен по линии насечек.

Анализ слитков, произведенный Н. Н. Бенешовым, показал, что слитки были изготовлены из чистой меди со следами олова, свинца и железа. И. Леваковский считает, что эти слитки были выплавлены на руднике, открытом в 10,5 км от Днепропетровска<sup>184</sup>.

Вместе со слитками найдено бронзовое копье, имеющее перо в виде четырехгранной пи-

рамиды с правильными гранями и цилиндрической втулкой. По определению Н. Н. Бенешова, копье содержало 95,2% меди и 3,8% олова; количество свинца и железа, а также потери при анализе составили около 1%<sup>185</sup>.

Любопытно, что анализами шлаков из Воронежского поселения также установлено содержание железа<sup>186</sup>.

В Павлоградском районе тоже были встречены следы древних разработок. Так, в с. Новославловке (?) найдены 13 сегментовидных полусферических слитков необработанной сырой меди, общим весом 4035 г. Вес отдельных слитков колеблется от 35 до 635 г. На некоторых слитках имеются насечки в виде параллельных линий, нанесенных острым долото-видным орудием. Один из обломков представлял собой комок губчатой меди с отпечатком конца палки внутри, которой, по-видимому, размешивали жидкий металл<sup>187</sup>.

Помимо Донецкого бассейна, выходы медных руд зарегистрированы (академиком И. Лепехиным)<sup>188</sup> и на территории Среднего Поволжья, в районах южнее Сызрани, а также в горах вдоль р. Кинель и ее притоков. Однако на этих местонахождениях меди следов древних разработок не встречено. Вместе с тем на территории Среднего Поволжья известны и бесспорные следы древней добычи металла. Так, например, чудские копи (время эксплуатации которых пока не ясно) зарегистрированы на правом берегу Волги в районе г. Тетюшей, в окрестностях дер. Бакарчи, а также в Мамадышском районе<sup>189</sup>. Эти, пока еще немногочисленные, следы древних разработок позволяют утверждать, что в Поволжье древняя металлургия работала и на местном сырье. Однако поскольку упомянутые местонахождения содержат небольшое количество меди, едва ли они играли значительную роль в производственном процессе довольно крупного очага металлургии, который был создан в Нижнем и Среднем Поволжье во второй половине II тысячелетия до н. э. Во всяком слу-

<sup>180</sup> Н. Лавров. О древнейшем горном производстве в горах Кольвано-Воскресенского горного округа, в горах Нерчинского горного округа, на Урале и в Екатеринославской губернии. Записки Сибирского литературного о-ва, т. IX, СПб., 1884, стр. 124.

<sup>181</sup> А. С. Федоровский. Доисторические разработки медных руд..., стр. 6.

<sup>182</sup> Там же.

<sup>183</sup> В. А. Городцов. Результаты археологических исследований в Бахмутском уезде..., стр. 245, 325.

<sup>184</sup> Н. Леваковский. Ук. соч., стр. 579.

<sup>185</sup> А. С. Федоровский. Доисторические разработки медных руд..., стр. 6, 7.

<sup>186</sup> Ю. В. Подгаецкий. Предкифский период..., л. 50.

<sup>187</sup> А. С. Федоровский. Ук. соч., стр. 7, 8.

<sup>188</sup> И. Лепехин. Дневные записки путешествия по разным провинциям Российского государства 1768 и 1769 гг., ч. I. СПб., 1795, стр. 310, 344, 345.

<sup>189</sup> А. Ф. Лихачев. Следы бронзового века в Казанской губернии. Тр. VII АС, т. II, М., 1891, стр. 144.

чае, эти местонахождения следует учитывать при анализе металлических предметов Среднего Поволжья, тем более что из района г. Тетюшей происходит значительное количество различных бронзовых или медных орудий.

Гораздо большее значение для металлургии племен срубной культуры имели местонахождения меди, расположенные на территории у восточной границы расселения этих племен — в предгорьях Южного Урала, в пределах так называемого Общего Сырта, богатого медными рудами, где имеются бесспорные следы древних медных выработок. Сведения об этих выработках уже собраны И. А. Кастанье<sup>190</sup>, П. И. Рычковым<sup>191</sup>, Л. А. Словохотовым<sup>192</sup> и М. Чернявским<sup>193</sup>, и поэтому нет необходимости повторять их. В результате археологических исследований в послевоенные годы на территории Башкирской АССР выявлены десятки поселений и погребений срубной культуры<sup>194</sup>; именно здесь, на территории Башкирской АССР, проходила граница расселения племен срубной культуры и андроновских племен, которую некоторые исследователи связывают с р. Белой<sup>195</sup>.

Таким образом, Общий Сырт, в частности территория Башкирии, богатая медными рудами, являлся одним из основных источников сырья, удовлетворявших потребности племен срубной культуры в меди. Важным подтверждением значения этих выработок служит сходство металлических изделий Южного Приуралья, Нижнего и Среднего Поволжья и Левобережной Украины, блестяще доказанное Ю. В. Подгаецким.

По-видимому, приуральские и приволжские выработки меди были наиболее древними и являлись основой для собственной металлургии племен срубной культуры, которые, продвинувшись в середине II тысячелетия н. э.

на запад, захватили древние выработки, принадлежавшие катакомбным племенам, в Донецком бассейне<sup>196</sup>.

Находки на ряде древних рудников Южного Приуралья<sup>197</sup> и Подонья<sup>198</sup> медных слитков позволяют предполагать, что в Нижнее Поволжье металл в основном доставлялся уже в переплавленном состоянии, а не в виде медной руды. Но в то же время находки в этом районе каменных молотов и пестов для дробления руды свидетельствуют и о выплавке металла здесь из небогатых местных руд.

О значительном развитии металлургического производства на позднем этапе срубной культуры говорит факт появления медных изделий на территории таких крупных очагов металлургии, как Северный Кавказ. Здесь в настоящее время Е. И. Крупновым<sup>199</sup> и А. А. Иессеном<sup>200</sup> выделен ряд металлических изделий, происходящих из области распространения племен срубной культуры: кельты с 2 ушками и ножи типа, характерного для этой культуры.

Влияние нижневолжского очага металлообработки прослеживается и в северо-западном направлении. В этой связи интересно отметить находку вислообушного топора III типа и 2 островершинных наконечников копий из бронзы в Прибалтике<sup>201</sup>. Эти находки свидетельствуют о каких-то, пока еще неясных, связях древних племен Нижнего Поволжья с Северо-Западом. Вместе с тем прослеживается тоже еще не совсем ясное влияние нижневолжского очага металлообработки и в юго-восточном направлении — на территории Средней Азии. Так, в Чирчик-Ангреском междуречье в 1898 г. был обнаружен Чимбайлыкский клад бронзовых предметов, содержащий вислообушный топор I типа,

<sup>190</sup> И. А. Кастанье. Древности Киргизской степи и Оренбургского края. ТОУАК, вып. XXII, 1910, стр. 38 и сл.

<sup>191</sup> П. И. Рычков. Топография Оренбургской губернии. Оренбург, 1887; его же. О медных рудах и минералах, находящихся в Оренбургской губернии. Труды Вольного экономического о-ва, ч. IV, СПб., 1766.

<sup>192</sup> Л. А. Словохотов. Исторические права Оренбурга как центра целого края на высшее учебное заведение. ТОУАК, вып. XXXIV, 1917, стр. 7 и сл.

<sup>193</sup> ТОУАК, вып. VII, 1900, стр. 25.

<sup>194</sup> Р. Б. Ахмеров. Памятники срубно-хвалынской культуры в Башкирии. КСИИМК, вып. 59, 1955, стр. 81 и сл.

<sup>195</sup> Там же, стр. 89.

<sup>196</sup> В. А. Городцов. Результаты археологических исследований в Бахмутском уезде..., стр. 245, 325.

<sup>197</sup> И. А. Кастанье. Ук. соч., стр. 38.

<sup>198</sup> А. С. Федоровский. Доисторические разработки медных руд..., стр. 6—8.

<sup>199</sup> Е. И. Крупнов. Археологические памятники верховья р. Терека и бассейна р. Сунжи. Труды ГИМ, вып. XVII, М., 1948, стр. 14, рис. 6; его же. Археологические работы в Кабарде и Грозненской области. КСИИМК, вып. XXXII, 1950, стр. 27, рис. 26, 13.

<sup>200</sup> А. А. Иессен. Прикубанский очаг металлургии и металлообработки, стр. 86 и сл.

<sup>201</sup> Х. А. Моора. Памятники позднего неолита и ранней эпохи металла в Прибалтике. КСИИМК, вып. XLVIII, 1952, стр. 6, рис. 2, 1, 2.

бронзовый нож, характерный для захоронений катакомбной культуры, четырехгранный гвоздь и слиток бронзы<sup>202</sup>. Дальнейшие археологические исследования памятников эпохи бронзы помогут установить пути проникновения металлических изделий Нижнего Поволжья на территорию Средней Азии.

Таким образом, рассмотренные материалы позволяют прийти к ряду выводов. Довольно многочисленные находки орудий металлообработки, само возникновение обряда захоронения литейщика, обусловленное значительным развитием обработки металлов, а также специфические формы изученных металлических изделий со всей очевидностью говорят о создании племенами срубной культуры в Нижнем Поволжье собственного очага металлообработки в первой половине II тысяче-

летия до н. э. Этот очаг базировался на сырьевых ресурсах древних рудников Общего Сырта, на более бедных залежах медных руд Нижнего и Среднего Поволжья и, в несколько более позднее время, на месторождениях меди Донецкого бассейна.

Особой интенсивности нижеволжский очаг металлообработки у племен срубной культуры достиг во второй половине II тысячелетия до н. э., в период продвижения части этих племен к западу. В это время их металлические изделия проникали в такие крупные очаги металлообработки, как Северный Кавказ, а также на Запад и Северо-Запад, по-видимому, вплоть до Прибалтики.

Будущие раскопки поселений, данные химических анализов, а также тщательное исследование всех металлических изделий позволят уточнить наши выводы и выяснить более детально роль и связи нижеволжского очага металлообработки и металлургии с другими центрами производства металлических изделий.

<sup>202</sup> Т. Г. Оболдуева. Погребение эпохи бронзы в Ташкентской области. КСИИМК, вып. 59, 1955, стр. 147, 148, рис. 5—7.

**И. В. Синицын**

**АРХЕОЛОГИЧЕСКИЕ ИССЛЕДОВАНИЯ  
ЗАВОЛЖСКОГО ОТРЯДА**

(1951 — 1953 гг.)

Заволжский отряд был одним из первых отрядов, организованных ИИМК в составе Сталинградской археологической экспедиции. Отряд начал свою работу в 1951 г. с обследования и раскопок памятников материальной культуры на левом берегу Волги, на участке от г. Энгельса Саратовской области до низовьев р. Еруслана в Сталинградской области.

Перед отрядом стояла научная задача исследовать археологические объекты, подлежащие затоплению Сталинградским водохранилищем<sup>1</sup>.

На обследованной территории уже в 1951 г. были обнаружены многочисленные археологические памятники, представленные преимущественно курганными группами, одиночными насыпями и древними поселениями. Многие памятники были расположены на возвышенных местах береговой волжской террасы; значительная часть их находилась в зоне затопления и подтопления. В от-

дельных пунктах зоны затопления — у сс. Черебаево, Курнаевка, в низовьях р. Еруслана, у с. Бережновка — Заволжским отрядом проведены раскопки курганов и разведки на поселениях эпохи бронзы.

В 1952 г. отряд произвел раскопки и разведки в степной части Заволжья между Волгой и Уралом на участке от Осадной балки (левобережная сторона строительства Сталинградской ГЭС) до с. Калмыково на берегу р. Урала. Вся эта огромная территория степного Заволжья в археологическом отношении оставалась не изученной. Раскопки курганов в районе с. Ленинск на р. Ахтубе, у оз. Беткуль, станции Сайхин, с. Калмыково, а также исследования древних поселений в районе Урды (Западный Казахстан) позволили установить не только древние районы заселения, но и характер древних памятников степного Заволжья. В том же году были продолжены работы в низовьях Еруслана. Здесь, в районе с. Бережновка, были подвергнуты раскопкам I и II Бережновские курганные могильники.

В 1953 г. отряд экспедиции работал в левобережной приволжской полосе, между сс. Ровное и Тарлыковское Саратовской области. Основное внимание отряда было сосредоточено на раскопках большой курганной группы в районе с. Скатовка, насчитывающей до 70 курганов. Здесь же произведены разведочные раскопки поселения позднесрубной культуры. В общей сложности в разных пунктах на исследованной территории в течение 3 лет раскопано 142 кургана,

<sup>1</sup> Работа Заволжского отряда Сталинградской археологической экспедиции была организована ИИМК и проведена совместно с Саратовским государственным университетом имени Н. Г. Чернышевского и Саратовским областным музеем. В работах отряда принимали участие: И. В. Синицын (начальник отряда), Е. К. Максимов (научный сотрудник Саратовского областного музея), В. А. Филалченко (научный сотрудник Астраханского областного музея), В. П. Новичков (лаборант) и А. Н. Шляхтер, И. А. Широкова, О. Л. Лялина, В. П. Пачулия, Б. Давлетов, М. Д. Исканов, З. А. Кисель, В. Н. Андронов, В. А. Гринько, Е. В. Дудукина, Г. С. Балажирева, И. Б. Абрамова, В. С. Вецнер, В. С. Калынов, Н. Л. Солодова.

в которых вскрыто 385 разновременных погребений. Результаты работы Заволжского отряда в 1954 г. в данной работе не освещаются.

Большая группа погребений (124) относится к эпохе бронзы; одна часть их связана с ямной культурой, другая — с ранним и поздним этапами срубной культуры, а несколько погребений характерны для катакомбной культуры. Самую значительную группу составляют погребения, относящиеся к скифо-сарматскому времени, — их насчитывается 194. Небольшая группа захоронений датируется IX—XV вв. н. э. В табл. 1 показано количественное соотношение исследованных погребений (см. стр. 178).

Таким образом, изученные Заволжским отрядом памятники дали большой и разно-сторонний материал для выяснения основ-

ных этапов истории территории Заволжья от эпохи энеолита до позднего средневековья. Важно, что в итоге раскопок появилась возможность уточнить по новым материалам хронологию древнеямной и срубной культур в Поволжье, а также открыть в Заволжье погребения катакомбной культуры. Многочисленные материалы и наблюдения в процессе полевых исследований позволяют с наибольшей полнотой охарактеризовать основные этапы развития савромато-сарматской и аланской культур в период от VI в. до н. э. до VIII в. н. э. Интересные материалы получены отрядом и при исследовании памятников средневековья.

Прежде чем перейти к общей характеристике исследованных памятников в их хронологической последовательности, приведем описание раскопок.

## 1. КУРГАНЫ У СЕЛА ЧЕРЕБАЕВО

В окрестностях с. Чербаево выявлено несколько курганных групп и одиночных насыпей. Все они находятся в низменной местности, в зоне затопления. Курганы расположены небольшими группами по 5—12 насыпей. Такие группы или одиночные курганы встречаются здесь через каждые 2—3 км и тянутся непрерывной линией на СВ вплоть до с. Ровное. Здесь они примыкают к большой группе курганов, насчитывающей около 80 насыпей, сосредоточенных вокруг 2 больших курганов.

Ровненская группа начинается в юго-восточной части села и тянется вдоль древнего берега Волги по дороге на с. Чербаево. Курганы расположены по гребню узкой возвышенности. К ЮЗ от ровненской группы курганов начинается чербаевская низина, где находятся указанные небольшие группы курганов. В одной из групп, расположенной в 6 км к ЮВ от села, около молочной фермы колхоза имени Сталина, отрядом были начаты раскопки курганов, подлежащих затоплению. Группа состояла из 10 небольших земляных насыпей. Диаметр курганов — от 9 до 16 м, высота — до 0,7 м. Ранее курганы распахивались, поэтому имеют вид расплывшихся насыпей. В этой группе раскопано 5 курганов.

### Курган № 1

Расположен с северо-восточной стороны группы. Это плоская насыпь диаметром 13 м, высотой 0,7 м. Раскопки производились снятием всей насыпи. В кургане оказались 3 погребения.

Погребение 1 (впускное) обнаружено на глубине 0,5 м в центральной части насыпи. Скелет взрослого мужчины лежал на спине, с вытянутыми конечностями, головой на Ю. С правой стороны около бедра найдены железный меч с кольцевым навершием и прямым перекрестием (рис. 1, 2); рукоять его помещалась в кисти правой руки. Длина меча — 46 см. С левой стороны около бедра найдены кусок желтой массы (серы?) и небольшой обломок кремня. Рядом помещалась плоская четырехгранная кремневая пластинка длиной до 5 см. Здесь же лежали кости овцы — передняя нога с лопаткой. Под скелетом оказались темные следы подстилки. Кости — хорошей сохранности.

Погребение 2 было расположено под погребением 1. Грунтовая могила прямоугольной формы ориентирована по линии СВ — ЮЗ. Длина могилы — 2,3 м, ширина — 0,9 м, глубина — 0,9 м (в грунте). На дне ее





Рис. 1. Погребения и предметы из сарматских курганов у сс. Черebaево и Бережновка.

1, 6 — погребения; 2—4, 9 — железные мечи; 5 — каменный оселок; 7 — бусы, костяная проколка и пластинка из сланца; 8, 10, 11, 15 — глиняные кувшины; 12 — глиняная миска; 13 — железные наконечники стрел; 14 — бусы. Черebaево: 1, 2 — 1/2; 3, 15 — 2/1; 7, 8, 10 — из кургана № 4; 9 — 3/1; 14 — 5/2; Бережновка, I Бережновский могильник: 4, 13 — из кургана № 2; 5, 6, 11, 12 — из кургана № 1. (Здесь и в дальнейшем: числитель дроби обозначает номер кургана, знаменатель — номер погребения).

лежал скелет мужчины средних лет, на спине, с вытянутыми ногами и протянутыми вдоль туловища руками, головой на ЮЗ; кисть левой руки находилась на бедренной кости левой ноги (рис. 1, 1). Около правого



Рис. 2. Предметы эпохи бронзы и сарматской культуры из погребения 2 (2) и погребения 3 (1) кургана № 1 у с. Чербаево.

1 — костяные стрелы и кольцо; 2 — бронзовая пряжка.

плеча найден железный однолезвийный нож длиной до 10 см, плохой сохранности. На поясничных позвонках помещалась бронзовая восьмеркообразная пряжка с выступающими язычками на противоположных концах. Длина пряжки — 5 см, внутренний диаметр колец — 1,3 см (рис. 2, 2). Юго-вос-

точным краем могила врезалась в основную могильную яму, частично разрушив ее.

Погребение 3 (основное) также находилось под погребением 1; костяк частично нарушен при устройстве могилы для впускного погребения 2. Грунтовая могила на глубине 0,7 м от поверхности насыпи имела прямоугольную форму, длину — 2,1 м, ширину — 1,5 м и глубину — 0,9 м. Могила ориентирована по линии С — Ю. Северо-западный угол могилы был срезан погребением 2, расположенным здесь же, на одном уровне. Костяк частично нарушен: туловище сдвинуто на место тазовых костей. Непотронутой остались правое бедро, берцовые кости, ступни и вся остальная площадь могилы (рис. 3, 1). Погребенный мужчина средних лет лежал на левом боку, головой на С; ноги были согнуты в коленях так, что бедренные кости положены перпендикулярно к туловищу. Перед лицом погребенного находилась костяная полая трубочка, с тщательно срезанными и полированными концами, длиной 27 см (рис. 4, 1). В северо-восточном углу могилы оказались 3 ребра крупной птицы. Вдоль западной стенки могилы, ниже тазовых костей находились положенные в один ряд 4 круглых втульчатых костяных наконечника стрел (рис. 2, 1). Три наконечника имеют конусовидную форму, один — плоско срезанный с 2 сторон. Длина первого наконечника — 5 см, второго — 4,5 см, третьего — 4 см, четвертого — 2,5 см; диаметр втулки — до 8 мм. Среди сдвинутых костей, на месте таза обнаружены 2 костяных стерженька, которые вставлялись в конец древка стрелы. У стерженьков один конец плоско срезан на 4 грани, а на другом — глубокий вырез (рис. 2, 1). Длина одного из них — 3,5 см, другого — 2,5 см. Вместе с ними находилось костяное кольцо для натягивания тетивы лука (рис. 2, 1); внутренний диаметр кольца — 1,8 см. На дне могилы местами заметны следы перегоя темно-серого цвета — подстилки из травы.

Основное погребение 3 из кургана № 1 относится к срубной культуре, впускные погребения 1 и 2 — сарматские.

### Курган № 2

Находится к Ю от первого, на расстоянии 60 м. Диаметр насыпи — 13 м, высота — 0,6 м. Курган исследован снятием всей

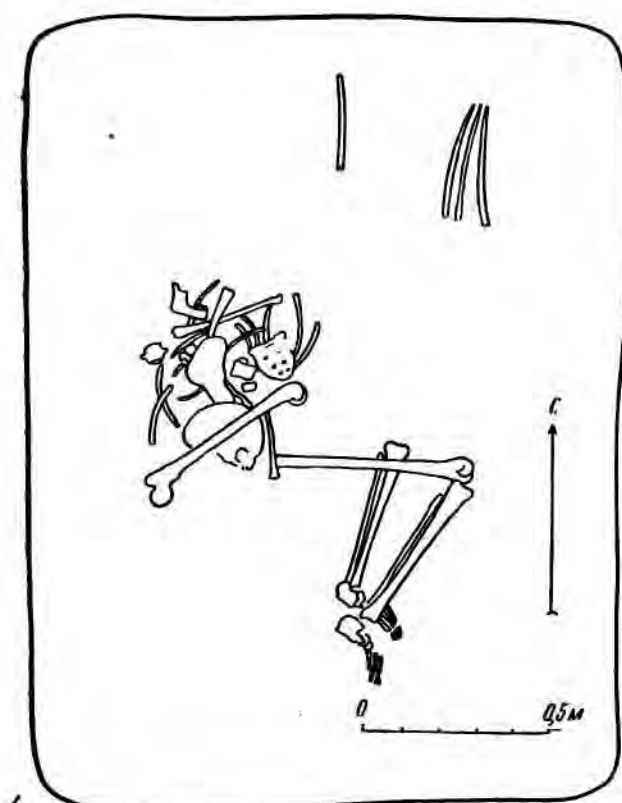

2

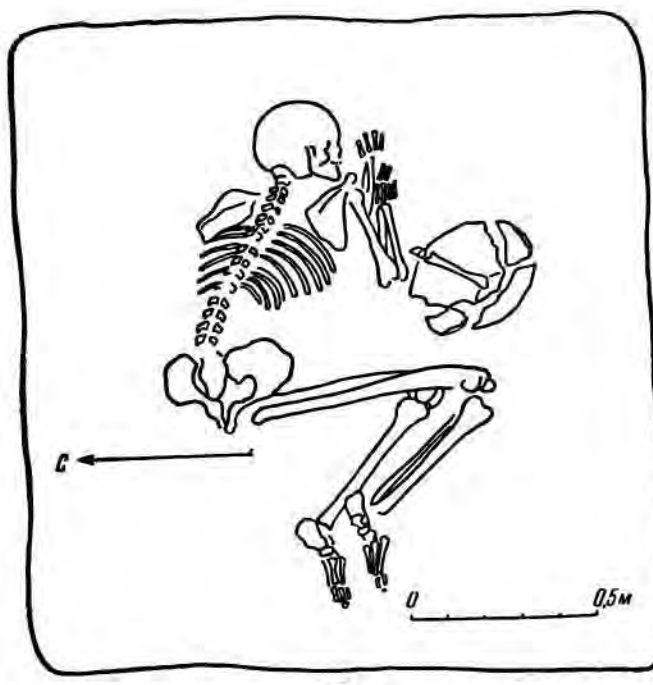

4



Рис. 3. Погребения эпохи бронзы из курганов у с. Чербаево.

1 - 1/3; 2 - 5/4; 3 - 3/2; 4 - 5/3.

насыпи. Под насыпью обнаружены 3 грунтовых могилы. В центральной части насыпи сверху до грунта прослежено скопление угля и золы. Эта зольная масса диаметром до 3 м представляла собой остатки большого костра, расположенного над впускным сарматским погребением 1.

Погребение 1 (впускное) находилось в центральной части кургана. Грунтовая могила прямоугольной формы вытянута по линии С—Ю. Над могилой и вокруг нее — большое скопление угля и зольной массы, заполнившей также значительную часть могилы. Длина могилы — 2,3 м, ширина — 0,9 м, глубина — 2,1 м (в грунте). Сверху могильная яма была перекрыта тонкими досками, положенными поперек. На глубине 1,7 м, над скелетом обнаружено деревянное перекрытие из тонких досок, расположенных поперек и вдоль могильной ямы. На перекрытии, в северо-восточном углу стоял большой чернолощенный кувшин с высоким цилиндрическим горлом, большой ручкой и широким сливом. По плечикам кувшина, между горизонтальными линиями, нанесен симметричный резной орнамент из 8 лучеобразно расположенных линий, оканчивающихся концентрическими кольцами (рис. 1, 15). Высота кувшина — 32 см; диаметр горла — 8,5 см, дна — 10 см.

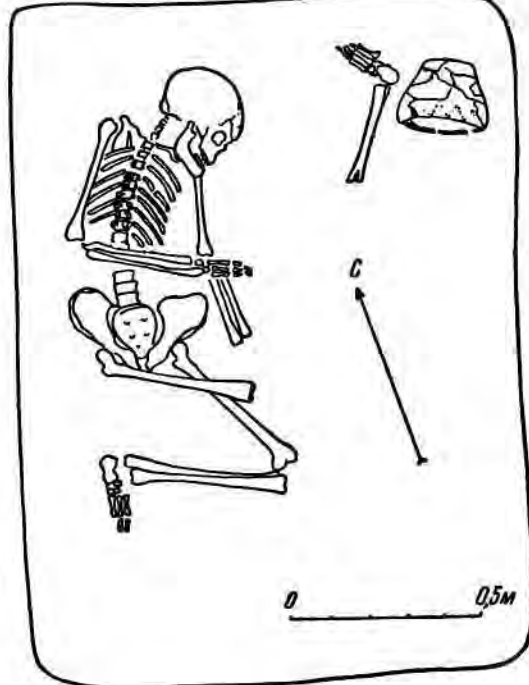
На дне могилы лежал скелет мужчины, на спине, с вытянутыми конечностями, головой на Ю с незначительным отклонением к ЮВ. У правого плеча найден однолезвийный железный нож с выступающим черешком для рукоятки. Между правой рукой и тазовой костью, вдоль правого бедра лежал железный меч с кольцевидным навершием и прямым перекрестием (рис. 1, 3). Длина его — 49 см. С правой стороны от колен до ступни лежали кости лошади — нога с лопаткой. С левой стороны около колен помещался лощеный глиняный сосуд с округлым туловом и большой овальной ручкой на одной стороне. Высота его — 13,5 см; диаметр горла — 7 см, дна — 6 см. Между ногами, ближе к берцовым костям левой ноги, находились куски реального и кремня. Под костями скелета — остатки сгнивших досок от гроба. Рост погребенного — около 175 см. Кости — хорошей сохранности.

Погребение 2 было расположено рядом с первым, с восточной стороны. Могила — прямоугольной формы. Длина ее —

1,6 м, ширина — 0,9 м, глубина — 1,1 м (в грунте). Могила ориентирована по линии СВ — ЮЗ. На дне могилы лежал скелет подростка, на левом боку, с подогнутыми ногами и согнутыми в локтях руками, кистями перед лицом, головой на СВ. В головах стоял глиняный горшок баночной формы, с несколько выпуклыми боками (рис. 4, 2). Высота его — 11 см; диаметр горла — 11 см, дна — 7,5 см. Перед лицом погребенного, ближе к северо-восточному углу находились 2 конских фаланги. Вещей не было.

Погребение 3 обнаружено рядом с погребением 1, с западной стороны. Могила — прямоугольной формы, ориентирована с ЮЗ на СВ. Длина ее — 2,3 м, ширина — 1,7 м, глубина — 1,3 м. В могильной насыпи на различной глубине встречались разрозненные кости взрослого человека, мелкие обломки бронзовых желобчатых подвесок, черепки глиняного горшка. На дне могилы оказались кости разрушенного скелета. В северо-восточном углу найдена бронзовая тонкая игла с ушком, длина ее — 11 см (рис. 4, 8), а на дне — бронзовое четырехгранное шило длиной 9 см (рис. 4, 8). Могила была разрушена до сооружения погребения 1: ритуальный костер, устроенный над погребением 1, покрывал насыпь погребения 3; следовательно, последнее было разрушено до устройства сарматской могилы.

Погребения 2 и 3 относятся к срубной культуре, погребение 1 — сарматское.

### Курган № 3

В 100 м к Ю от кургана № 2 расположен курган № 3. Диаметр насыпи — 16 м, высота — 1 м. Курган исследован снятием всей насыпи. Суглинистая насыпь сильно перемешана с почвенным слоем. Северо-западная половина насыпи нарушена грабительским раскопом. В насыпи на различной глубине встречались кости человека и мелкие черепки сосуда из разрушенного погребения. После снятия насыпи в кургане обнаружены 4 погребения.

Погребение 1 находилось на глубине 0,9 м в юго-восточной половине насыпи. Это грунтовая могила длиной 2,3 м, шириной 0,8 м и глубиной 1 м. На дне могилы лежал скелет взрослого мужчины, головой на Ю (рис. 5, 1). В правой руке он держал железный меч с кольцевидным навершием и прямым перекрестием (рис. 1, 9). Длина



Рис. 4 Предметы эпохи бронзы из курганов у с. Чербаево.  
 1 — костяная трубочка; 2—7 — глиняные сосуды; 8 — бронзовые игла и шило; 1 — 1/3; 2 — 2/2;  
 3 — 5/4; 4 — 3/2; 5, 6 — 3/3; 7 — 5/3; 8 — 2/3.

меча — 49 см. На левом плече находилась железная фибула с перевитой дужкой, в ногах — кости барана (нога с лопаткой).

гребеня 1. Могильная яма — квадратной формы, длиной 1,7 м, ориентирована по странам света. В могильной засыпи на глу-

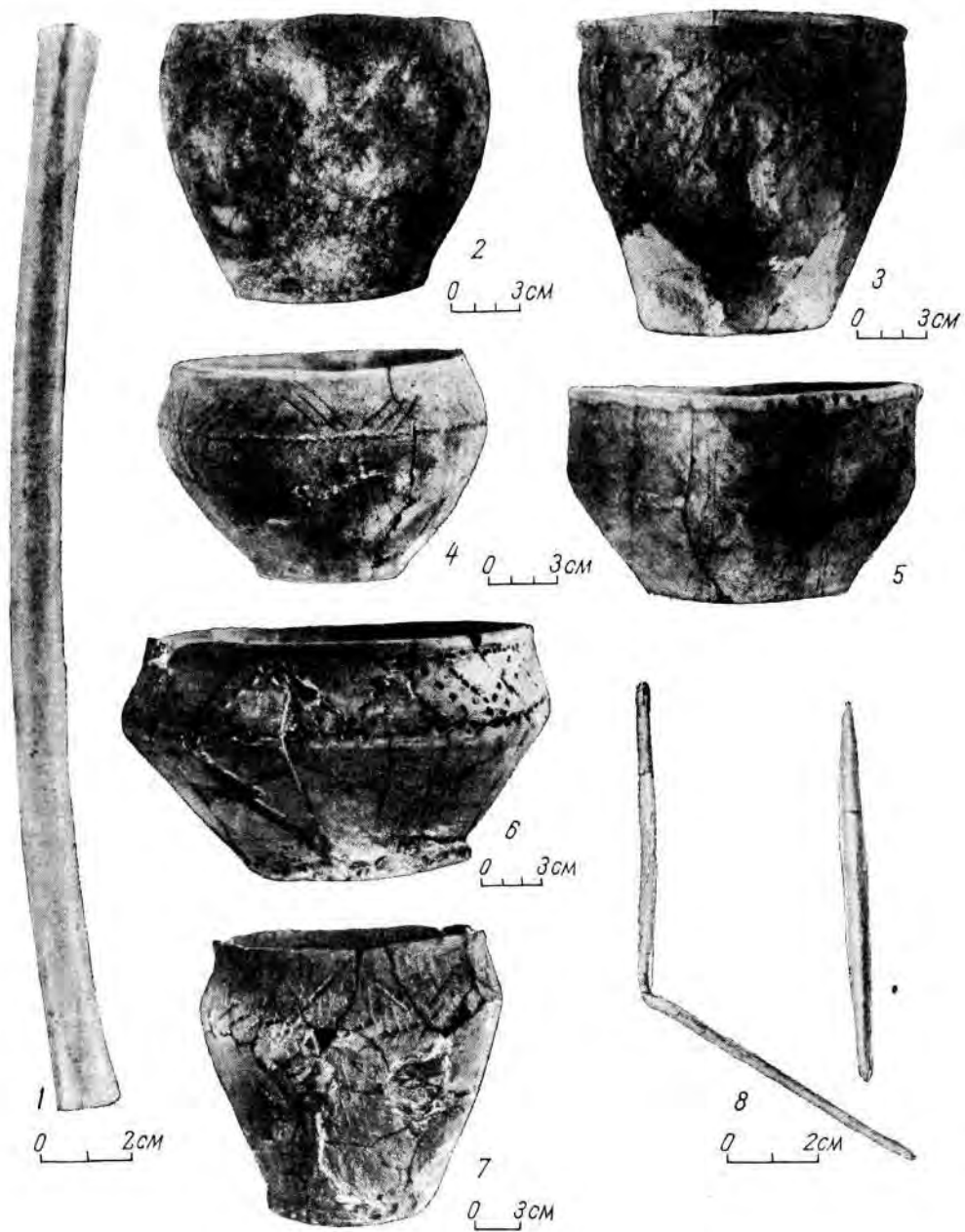

Рис. 5. Сарматские погребения из курганов у с. Чербаево.

1 — 3/1; 2 — из кургана № 4.

Здесь же найден однолезвийный железный нож.

Погребение 2 было устроено в более древней могиле, расположенной к 3 от по-

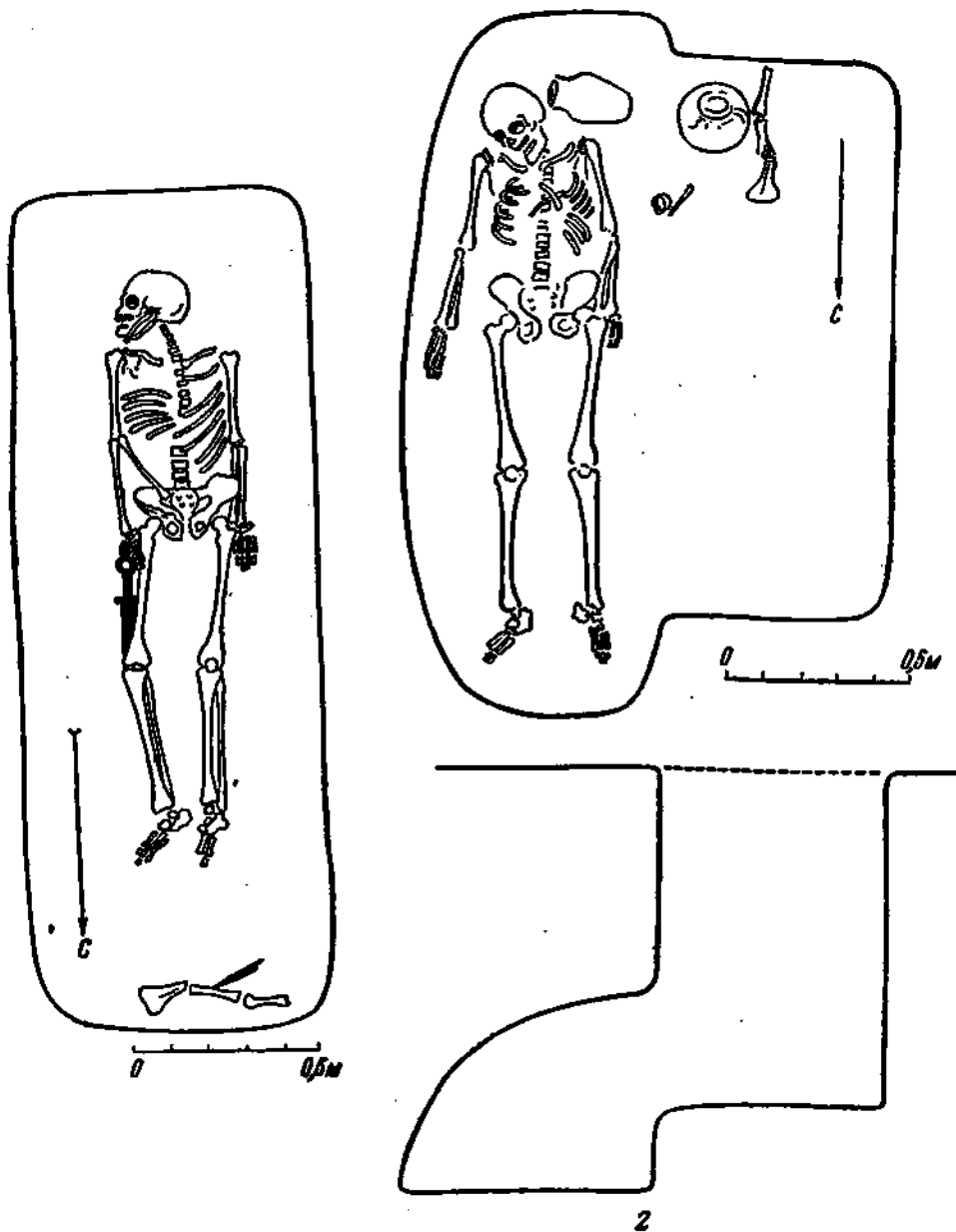
бине 0,5 м обнаружен скелет мужчины на левом боку, грудью вниз, с подогнутыми ногами и согнутыми в локтях руками (кисти — перед лицом), головой на В (рис. 3, 3).

Перед лицом, у правого локтя стоял глиняный горшок с выпуклыми боками; на ребре сосуда — небольшой выступ, по плечикам нанесен орнамент из прочерченных линий, образующих треугольники (рис. 4, 4). В горшке лежала кость ноги барана.

Погребение 3 (основное) располагалось под погребением 2 и, по-видимому, было разрушено при сооружении последнего. На дне могилы, на глубине 1 м были разбросаны кости взрослого человека и черепки от горшка, по форме близкого к острореберным. Около венчика горшка и по линии ребра проходят горизонтальные линии, нанесенные чеканом, образующим квадратные углубления. Между горизонтальными линиями расположены треугольники, нанесенные тем же чеканом. Высота горшка — 12,5 см; диаметр дна — 11 см, горла — 20 см (рис. 4, 6). На дне могилы находился другой горшок — баночной формы, с прямой шейкой. На одной стороне по венчику нанесены углубления (рис. 4, 5). Высота горшка — 9 см; диаметр горла — 15 см, дна — 10 см.

Погребение 4 обнаружено в северо-западной половине насыпи на глубине 0,9 м. Это грунтовая могила, разрушенная грабительским раскопом. В могильной засыпи найдены кости из разрушенного погребения. На различной глубине в засыпи могилы обнаружены обломки железного меча, куски зеркала, мелкие стеклянные бусы и черепок от горшка сарматского типа. Размеры могильной ямы, вследствие ее разрушения, не установлены.

Погребения 2 и 3 относятся к срубной культуре, погребения 1 и 4 — сарматские.

#### Курган № 4

Находится между курганами № 2 и 3. Диаметр земляной насыпи — 9 м, высота — до 0,5 м. В насыпи кургана на глубине 0,4 м обнаружено глиняное пряслице круглой формы. Под центральной частью насыпи расположена входная яма подбойной могилы (рис. 5, 2). Длина ее — 1,5 м, ширина — 0,6 м, глубина — 0,9 м. Могила ориентирована по линии С — Ю. Подбой устроен в восточной стенке. Длина подбоя — 1,9 м, ширина — 0,7 м. Общая высота камеры — около 0,6 м. На дне входной ямы, в южном ее конце, перед входом в катакомбу найдены кости овцы (нога с лопаткой), глиняный кувшин с округлым туловом и прямой шейкой,

края которой отогнуты. На одной стороне — небольшая округлая ручка. Поверхность горшка лощеная. Высота сосуда — 14 см, диаметр по верхнему краю — 9 см (рис. 1, 10). У края входа в подбой была поставлена глиняная курильница с округлым дном. Высота ее — 4,5 см, диаметр по верхнему краю — 5 см (рис. 6, 2). Рядом с курильницей находилась костяная проколка длиной 10,5 см (рис. 1, 7).

В подбое обнаружен скелет немолодой женщины, на спине, в вытянутом положении, головой на Ю (рис. 5, 2). Слева у черепа лежал глиняный горшок кувшинообразной формы, с высокой цилиндрической шейкой; по его плечикам с 4 сторон расположены небольшие выпуклости (рис. 1, 8). Высота сосуда — 24 см; диаметр горла — 8,5 см; дна — 6,5 см. У правого плеча обнаружена тонкая сланцевая пластинка овальной формы, с дырочкой в середине (рис. 1, 7). Около черепа, с левой стороны найдены бронзовая подвеска, согнутая в кольцо, и несколько стеклянных бус.

#### Курган № 5

Расположен в восточной части группы. Диаметр земляной насыпи — 13 м, высота — 0,8 м. После снятия насыпи в кургане обнаружены 4 погребения: одно — в насыпи и три грунтовых.

Погребение 1 находилось на глубине 0,4 м в насыпи кургана. В самом центре лежал скелет мужчины средних лет на спине, с вытянутыми ногами и протянутыми вдоль туловища руками, головой на Ю. С правой стороны был положен железный меч (рукоять его была в руке) с кольцевидным навершием и прямым перекрестием (рис. 6, 3). Длина меча — 53 см. Кости скелета плохо сохранились.

Погребение 2 располагалось под погребением 1. Подбойная могила имела входную яму длиной 2,2 м, шириной 0,6 м и глубиной 0,9 м, ориентированную с СВ на ЮЗ. Подбой устроен в северо-западной стенке. Длина его — 2 м, глубина — 0,6 м; высота не определена вследствие обвала потолка камеры. Дно подбоя ниже входной ямы на 15 см.

На дне входной ямы, в юго-западном конце ее, были разбросаны кости человека. Юго-западный конец могилы оказался разрушенным грабителями. Череп и грудные



Рис. 6. Предметы эпохи бронзы и сарматской культуры из курганов у сс. Черebaево, Потемкино и Бережновка.

1, 2 — глиняные курильницы; 3, 8 — железные мечи; 4 — бронзовый браслет; 5 — бронзовая височная подвеска; 6 — бронзовые пластинки браслета; 7 — глиняный сосуд. Черebaево: 1 — 5/2; 2 — из кургана № 4; 3 — 5/1; Потемкино: 4, 5 — 3/1; 7 — из кургана № 11; Бережновка, I Бережновский могильник: 6 — 5/9; 8 — 4/5.

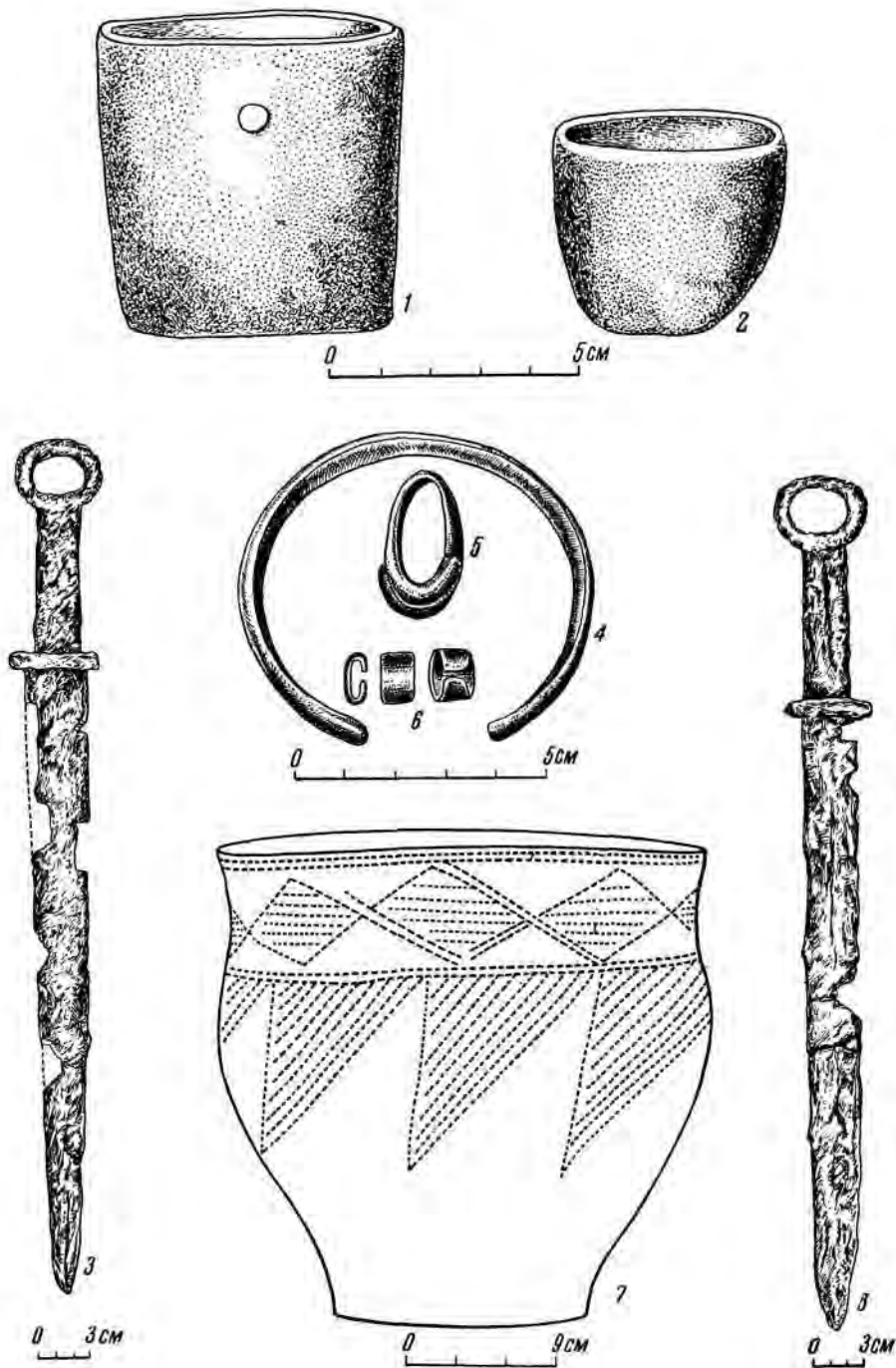

позвонки сдвинуты на живот; остальная часть скелета сохранилась полностью. Скелет лежал на спине, вытянуто, головой на ЮЗ. Около плеча левой руки найдены черепки горшка и небольшая курильница с прямыми стенками; высота ее — 6 см; диаметр по верхнему краю — 6 см, дна — 5,5 см (рис. 6, 1). Вокруг кисти левой руки — бусы из бисера (рис. 1, 14). Такой же бисер обнаружен в большом количестве около берцовых костей левой ноги. Здесь же, среди бисера находились обломки бронзового зеркала, а около левого плеча — проволочная бронзовая привеска с заходящими друг за друга концами. В ногах лежали кости барана (нога с лопаткой) и однолезвийный железный нож.

Погребение 3 обнаружено рядом с могилой 2, с юго-западной стороны. Могильная яма — прямоугольной формы, ориентирована с СВ на ЮЗ. Длина могилы — 1,8 м, ширина — 1,3 м, глубина — 0,8 м. На горизонте у краев ямы — остаток плаха от перекрытия. Мелкие кусочки гнилушек встречались и в засыпи могилы. На дне находился скелет взрослого человека, на спине, головой на СВ; левая рука была изогнута в локте так, что плечевая кость лежала вдоль туловища, а кости предплечья — параллельно согнутым бедренным костям; правая рука была согнута в локте и положена на живот, а кисть ее — на левый локоть. Ноги согну-

ты в коленях. Правая нога отрублена у колена и положена перед лицом погребенного рядом с горшком, сильно раздавленным землей (рис. 3, 4). Горшок — баночной формы, с несколько выступающим ребром в верхней части (рис. 4, 7). По плечикам крупным чеканом нанесен орнамент — линии, образующие треугольники. Высота горшка — 19 см; диаметр горла — 17 см, дна — 12 см.

Погребение 4 было расположено в восточной половине кургана. Могила — прямоугольной формы, ориентирована по линии С — Ю. Длина ее — 2,1 м, ширина — 1,4 м, глубина — 0,8 м. На дне могилы обнаружен скелет женщины средних лет, положенный на левом боку, головой на СВ. Ноги были скорчены, руки согнуты в локтях и кистями помещались перед лицом (рис. 3, 2). С правой стороны под нижней челюстью обнаружена (в мелких обломках) бронзовая височная подвеска с согнутыми желобчатыми концами, перед лицом — раздавленный глиняный сосуд баночной формы, с несколько выпуклыми стенками. По краю венчика нанесен нарезной орнамент из косых линий. Высота горшка — 15 см; диаметр горла — 15 см, дна — 9 см. Поверхность стенок грубо сглажена пучком травы (рис. 4, 3).

Погребения 3 и 4 относятся к срубной культуре, погребения 1 и 2 — сарматские. Основным являлось погребение 3.

## II. КУРГАНЫ У СЕЛА КУРНАЕВКА

Курганы в окрестностях села (к ЮВ от его центра) расположены небольшими группами и одиночными насыпями. К В от села по возвышениям всюду заметны распаханые курганы. Непосредственно около села, рядом с современными кладбищами расположена группа мелких курганов. Некоторые из них подвергались распашке и в настоящее время едва заметны на поверхности. По внешнему виду они относятся к типу кочевнических курганов.

В этой группе вскрыты 2 кургана, оказавшихся позднекочевническими (XII—XIV вв.).

### Курган № 1

Диаметр кургана — 8 м, высота — 0,5 м. В насыпи кургана ничего не обнаружено. На

глубине 0,55 м в центре, под насыпью находилась грунтовая могильная яма прямоугольной формы, с закругленными углами, ориентированная по линии В — З. Длина могилы — 2,7 м, ширина — 1 м (восточной части — 0,7 м), глубина — 0,9 м. В засыпи могильной ямы на глубине 0,7 м обнаружено втульчатое железное долото длиной 19 см с диаметром втулки до 3 см. На дне могилы лежал скелет мужчины средних лет, на спине, с вытянутыми конечностями, головой на З (рис. 7, 1). С правой стороны около черепа найдены 2 кусочка кремня и железное кресало с загнутыми концами (рис. 7, 3); около правого плеча — 3 плоских железных наконечника стрел, длиной до 12 см (рис. 7, 2, 5). Наконечники стрел помещались в кожаном колчане, от которого остались едва



Рис. 7. Погребение и предметы поздних кочевников из кургана № 1 у с. Курнаевка.

1 — погребение; 2, 5 — железные наконечники стрел; 3 — железное кресало и бронзовое ведро (?);  
4 — железные удила.

заметные следы. Здесь находились железный предмет неопределенного назначения (по-видимому, — от колчана) и небольшая железная пряжка. Между колчаном и правым плечом оказалась костяная пластинка от верхней накладки лука. В ногах, у восточного конца могилы помещалось седло, от которого остались следы перегнившего дерева и кожи, а также 2 железных стремена с высокой дужкой и широкой подножкой. Здесь же, у правой ступни обнаружены железные удила с перегибом (рис. 7, 4) и предмет в виде маленького ведерка с дужкой, согнутый из тонкого листа бронзы (рис. 7, 3). Под костями скелета — темно-коричневые следы от подстилки.

#### Курган № 2

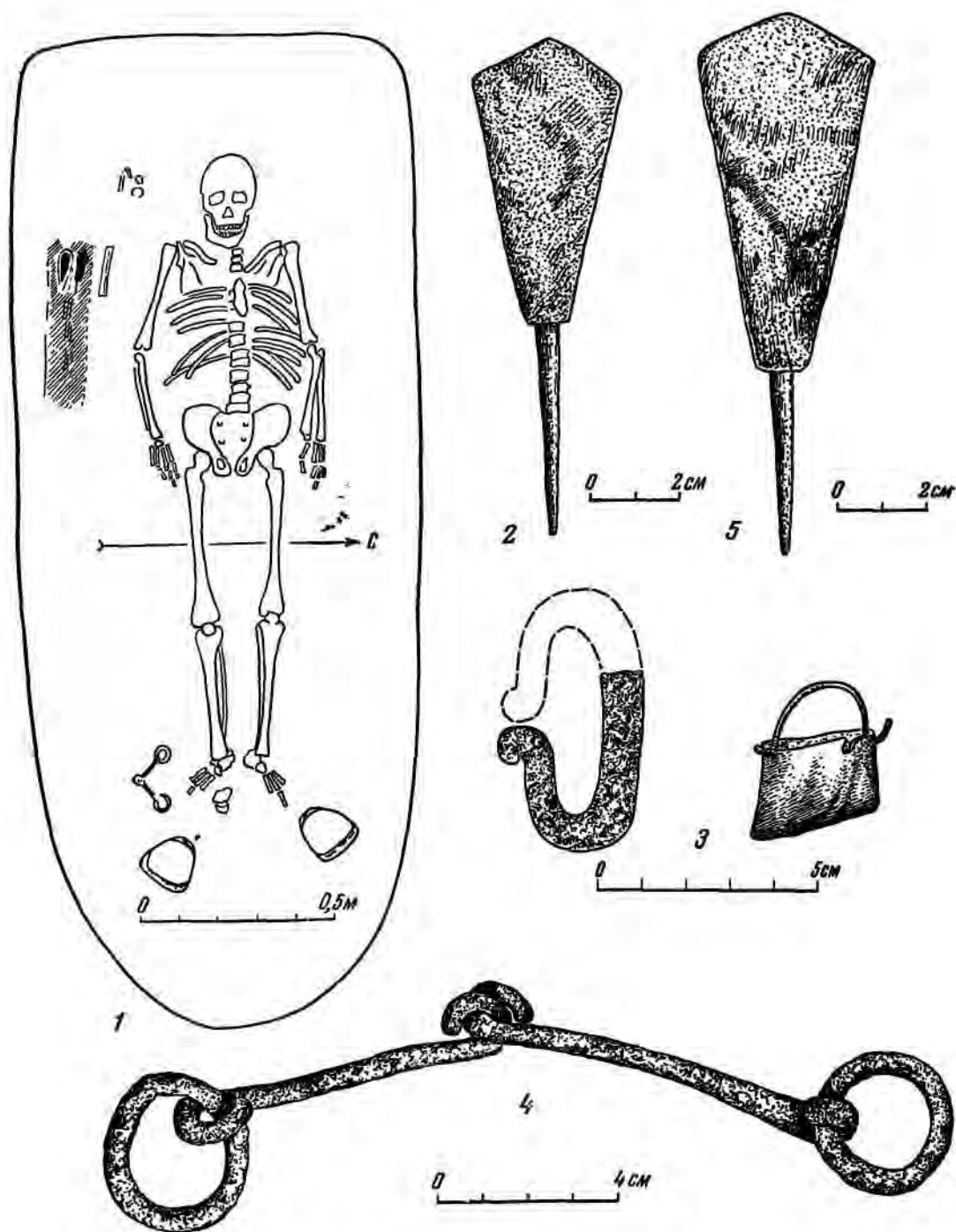
Расположен рядом с первым. Диаметр земляной насыпи — 9 м, высота — 0,5 м. Под

центральной частью и на глубине 0,6 м обнаружена грунтовая могильная яма прямоугольной формы, ориентированная по линии В — З. Длина ее — 2,45 м, ширина — 0,9 м, глубина — 1 м. Вдоль северной стенки устроен подбой, по длине равный входной яме; дно — на уровне входной ямы. На дне подбоя находился скелет мужчины, положенный на спине, с вытянутыми конечностями, головой на З. Около лучевой кости левой руки — следы кожаной сумки, в которой помещались двустороннее железное кресало овальной формы с прорезью в середине и кусочки кремня. В ногах найдены остатки седла — следы перегнившей кожи, войлока, дерева. Здесь же оказались 2 железных пряжки от подпруги и железные стремена с высокой дужкой и широкой подножкой.

### III. КУРГАНЫ У СЕЛА ПОТЕМКИНО

На правом берегу р. Еруслана, к С от с. Потемкино, беспорядочно разбросана большая группа курганов (до 40 насыпей). Некоторые из них — небольшого размера (диаметр — 8—10 м при высоте 0,4—0,6 м). Большая часть их имеет расплывшиеся насыпи диаметром 15—17 м. Один курган, расположенный с южной стороны, крайний от села, выделяется своими сравнительно крупными размерами: диаметр его — около 40 м, высота — до 3,5 м. На вершине кургана — большая грабительская яма. В этой группе было раскопано 12 курганов.

#### Курган № 1

У дороги, ведущей в с. Потемкино, недалеко от берега р. Еруслана расположен курган № 1. Диаметр насыпи — 14 м, высота — 0,8 м. Курган исследован круглым раскопом (диаметр — 11 м). На всей площади раскопа, особенно в центральной части, начиная от вершины кургана, встречались куски обожженной земли, остатки угля, золы, отдельные кости человека. Местами зольная масса и обожженная земля покрывали значительную площадь над горизонтом.

В центре кургана на глубине 0,9 м обнаружена грунтовая могильная яма почти квадратной формы; длина стенок по линии В—З равна 3,5 м, по линии С—Ю — 3,1 м;

глубина могилы от горизонта — 2,1 м. Могильная насыпь, так же как и насыпь кургана, заполнена зольной массой, докрасна обожженной землей и разрозненными костями человека.

На разной глубине в могильной насыпи встречались мелкие обломки железного меча, осколки бронзового зеркала. На дне могилы в беспорядке разбросаны кости человека и череп барана. На черепе человека — яркие следы от окисления бронзовых предметов. Могилка полностью разрушена грабителями. Судя по характеру устройства могилы и ритуалу, погребение — по-видимому, савроматского времени.

#### Курган № 2

Находятся в северной части группы. Диаметр кургана — 8 м, высота — 0,4 м. Раскопан снятием всей насыпи. Под насыпью, на глубине 0,5 м обнаружена грунтовая могилка прямоугольной формы, ориентированная по линии В—З. Длина могилы — 2 м, ширина — 0,7 м, глубина — 1,1 м. Стенки могилы от дна и на высоту 0,5 м побелены мелом. На дне могилы оказался скелет молодой женщины, сверху покрытый тонкими досками вдоль могилы; он лежал на спине, с вытянутыми ногами и протянутыми вдоль туловища руками, головой на З. На голове

обнаружены остатки шапочки — бокки. Берестяная трубочка бокки покрыта тонкой шелковой тканью; такая же ткань была и на лице погребенной. У правого плеча лежали железные ножницы и плохо сохранившийся железный нож. Вокруг шейных позвонков — мелкий бисер из стеклянных бус. На груди находилось бронзовое зеркало в кожаном чехле. На одной стороне его изображены фигуры бегущих лисиц и кисти винограда (рис. 8, 5). Кости скелета плохо сохранились.

Погребение относится к золотоордынскому времени.

### Курган № 3

Расположен с восточной стороны группы. Диаметр земляной насыпи — 13 м, высота — 0,7 м. Раскоп был заложен в центре кургана, диаметром 9 × 8 м; снятие насыпи производилось по квадратам. В насыпи кургана на различной глубине встречались кости человека из разрушенных могил, черепки от горшка грубой выделки. В кургане обнаружены 4 погребения.

Погребение 1 находилось на глубине 0,5 м в северо-восточной части кургана. В насыпи обнаружен скорченный скелет взрослого человека, на левом боку, головой на С. Правая рука согнута в локте и положена кистью на живот; левая согнута так, что кисть находилась перед лицом. На правой руке — тонкий выпукло-вогнутый бронзовый браслет (рис. 6, 4); около черепа, с правой стороны — спиральная выпукло-вогнутая бронзовая височная подвеска (рис. 6, 5). Перед лицом стоял глиняный горшок баночной формы, с выступающими плечиками. Поверхность горшка орнаментирована мелкими косыми линиями. Высота горшка — 9 см; диаметр горла — 11 см, дна — 8,5 см (рис. 9, 1). Часть туловища, тазовые кости и ноги скелета были срезаны при устройстве сарматского погребения 4.

Погребение 2 открыто в центре кургана, на глубине 0,8 м от поверхности насыпи. Неполный скелет взрослой женщины лежал на горизонте (с углублением могильной ямы в грунт на 10—15 см), на спине, головой на З. Ноги и часть туловища (до поясничных позвонков и локтей) срезаны при устройстве сарматской могилы 4, расположенной с северо-восточной стороны. Никаких предметов в сохранившейся части могилы не было.

Погребение 3 являлось основным в кургане и находилось ниже погребения 2. Могила имела почти квадратную форму (длина ее — 1,6 м, ширина — 1,3 м, глубина — 0,4 м); длинными сторонами она ориентирована с СВ на ЮЗ. Скелет срезан при сооружении сарматского погребения 4. На месте сохранилась часть скелета: левая сторона тазовой кости, левая нога и ступня, локтевые кости и кисть правой руки. Судя по этим костям, скелет лежал на левом боку, головой на СВ; ноги были сильно скорчены, кисть правой руки находилась около колен. Вещи не обнаружены.

Погребение 4 врезалось в 3 описанных выше могилы, частично разрушив их. Могила — прямоугольной формы; длина ее — 2,2 м, ширина — 0,8 м, глубина — 1,2 м. На дне могилы лежал скелет мужчины, на спине, головой на ЮВ; руки вытянуты вдоль туловища. Около черепа, с правой стороны обнаружен глиняный сосудик шаровидной формы, высотой 10,5 см, с диаметром горла, равным 6 см (рис. 8, 2). С левой стороны, у плеча стоял красный глиняный кувшин станковой работы с ручкой и трехсторонним сливом (рис. 8, 1). Высота кувшина — 22 см; диаметр горла — 7 см, дна — 8 см. С правой стороны, вдоль северо-восточной стенки на уровне колен лежал на уровне колен лежал нога с лопаткой барана и однолезвийный железный нож длиной 12 см. На дне могилы заметны следы подстилки темно-коричневого цвета. Сохранность костей хорошая.

Стратиграфические данные, ритуал и инвентарь погребений позволяют определить последовательность их захоронений. Основным было погребение 3, относящееся к срубной культуре. Тем же временем датируется впускное погребение 1. Второе впускное погребение не содержало погребального инвентаря, но по стратиграфическим данным (срезано сарматским погребением 4 и располагалось над основным погребением срубной культуры) и ритуалу можно отнести его к известным в Нижнем Поволжье сарматским бедным захоронениям. Погребение 4 — сарматское.

### Курган № 4

В 10 м восточнее кургана № 1, около дороги расположен курган № 4. Диаметр насыпи — 13 м, высота — 0,6 м. Курган исследован круглым раскопом (диаметр — 9 м).



Рис. 8. Предметы из сарматских курганов и курганов поздних кочевников у с. Потемкино.  
 1, 4 — глиняные кувшины; 2 — глиняный сосуд; 3 — глиняная курильница; 5, 6 — бронзовые зеркала;  
 1, 2 — 3/4; 3, 4 — из кургана № 5; 5 — из кургана № 2; 6 — из кургана № 10.

В насыпи на различной глубине встречались отдельные кости человека, кость ноги барана, небольшой черепок от горшка сарматского типа. На глубине 0,65 м в центральной части кургана обнаружена грунтовая могила прямоугольной формы, ориентированная по линии Ю—С. Длина ее — 2,2 м, ширина — 0,9 м, глубина — 1,2 м. В могильной насыпи на различной глубине, а также на дне найдены разрозненные кости человека, а в южном конце могилы — небольшой обломок бронзового зеркала сарматского типа. Погребение, полностью разрушенное грабителями, датируется среднесарматским временем.

### Курган № 5

Находится в юго-восточной стороне группы и имеет правильно округлую насыпь. Диаметр — 18 м, высота — 1,5 м. Курган исследован 3 параллельными раскопами, продолженными с С на Ю, общей площадью 225 кв. м. В насыпи попадались в разных местах и на различной глубине черепки сосудов и кости человека. Под центром насыпи, на глубине 1,5 м расположена грунтовая могила квадратной формы. Длина могилы по линии С—Ю — 3,6 м, по линии В—З — 3,4 м; глубина — 2,3 м. На некотором расстоянии от краев могилы заметны яркие следы выкида красновато-желтой глины.

В могильной насыпи всюду встречались обожженные куски земли, отдельные кости человека, черепки разных сосудов, кусочки бронзового зеркала и мелкие обломки железа. На дне могилы в полном беспорядке лежали кости человека, у западной стенки — череп человека средних лет. На черепе и других костях — яркие следы от окисления меди. Погребение полностью разрушено грабителями. Из разбитых черепков, найденных в различных местах и на дне могилы, целиком восстановлена небольшая чернолощенная чашка — курительница с отогнутым краем и округлым дном. Внутри чашечки имеется полукруглое отделение. Край курительницы с внутренней и внешней сторон украшен разными линиями, образующими треугольники (рис. 8, 3). Из остальных черепков реставрирован большой лошечный глиняный кувшин с цилиндрическим горлом, массивной плоской ручкой и нарезным орнаментом из коротких вертикальных линий по

плечикам. Высота кувшина — 36 см; диаметр горла — 10 см, дна — 10 см (рис. 8, 4). Погребение относится к сарматскому времени.

### Курган № 6

Расположен к С от предыдущего кургана. Диаметр насыпи — 11 м, высота — до 0,5 м. Южная половина кургана сильно расплылась. В насыпи кургана на разной глубине встречались отдельные кости человека. Под центральной частью насыпи — грунтовая могила, которая, вследствие разрушения, представляла собой воронкообразную яму. В разных местах этой ямы разбросаны кости взрослого скелета и черепки сероглиняного горшка грубой выделки. Могила целиком разрушена. Погребение — сарматского времени.

### Курган № 7

В северной части могильника находится курган № 7 диаметром 11 м, высотой 0,8 м. Исследован снятием всей насыпи. В центре под насыпью находилась грунтовая могила, ориентированная по линии В—З; длина ее — 2,1 м, ширина — 0,8 м, глубина — 1,6 м. В насыпи могильной ямы на разной глубине встречались кости человека, железные предметы в виде четырехгранного гвоздя с загнутыми в одну сторону утолщенными концами, кости барана (ноги). На дне могилы оказалось разрушенное погребение. Вместе с костями в разных местах находились железные гвоздевидные предметы, наконечники стрел плоской формы (3 экземпляра), кресало, железное втульчатое долото, полый конусовидный железный предмет, железная чашечка с подвижной дужкой. Могила полностью разрушена грабителями. Погребение относится к золотоордынскому времени.

### Курган № 8

Находится рядом с курганом № 7. Диаметр — 8 м, высота — 0,4 м. Исследован снятием всей насыпи. На глубине 0,4 м в центре обнаружена грунтовая прямоугольная могильная яма, ориентированная по линии СВ—ЮЗ. Длина ее — 2,3 м, ширина — 0,85 м, глубина — 1,3 м. Скелет женщины старческого возраста лежал на дне ямы, на спине, с вытянутыми ногами; руки были протянуты



Рис. 9. Предметы эпохи бронзы из курганов у сс. Потемкино и Бережновка.  
 1, 2, 4-7 — глиняные сосуды; 3 — бронзовые дротик и шило. Потемкино: 1 — 3/1; Бережновка,  
 I Бережновский могильник: 2 — 4/1; 3, 6 — 3/6; 4 — 4/3; 5, 7 — 3/9.

вдоль туловища, голова обращена на СВ. Около колен, с правой стороны найдены железные ножницы, а с левой — железная чашечка. Ниже колен, около берцовой кости левой ноги лежало бронзовое зеркало. Под скелетом — следы перегной от подстилки.

#### Курган № 9

Расположен севернее курганов № 7 и 8. Диаметр кургана — 8 м, высота — 0,5 м. Исследован снятием всей насыпи. В центре — грунтовая могильная яма длиной 2,2 м, шириной 0,8 м и глубиной 1 м. Могила ориентирована по линии СВ—ЮЗ. На дне в полном беспорядке были разбросаны кости взрослого человека. Там же обнаружен обломок от какого-то железного предмета. Погребение полностью разрушено грабительским раскопом; датируется позднекочевническим временем (XI—XIV вв.).

#### Курган № 10

Находится к С от кургана № 9. Диаметр насыпи — 8 м, высота — 0,4 м. Курган раскопан полностью. В центре вскрыта грунтовая могила прямоугольной формы, ориентированная по линии В—З. На дне лежал скелет женщины зрелого возраста, на спине, головой на З; ноги вытянуты, руки положены вдоль туловища. Сверху скелет был покрыт тонкими досками, положенными вдоль могилы. На костях — следы грубой ткани; на правом бедре лежало бронзовое зеркало, ориентированное с одной стороны (рис. 8, 6).

Кости скелета хорошо сохранились. Погребение — позднекочевнического времени.

#### Курган № 11

В южной части могильника находится курган № 11. Диаметр насыпи — 13 м, высота — 0,7 м. Курган исследован раскопом (диаметр — 10 м). В центре обнаружена воронкообразная яма разрушенной могилы, глубиной до 1,2 м. В разных местах насыпи кургана и в разрушенной могиле встречались кости взрослого человека и черепки крупного горшка, орнаментированного ромбовидными фигурами, расположенными между горизонтальными линиями на прямых стенках горла сосуда. Ниже, по плечикам сосуд украшен линиями, образующими длинные треугольники. Орнамент нанесен мелкозубчатым чеканом (рис. 6, 7). Могила полностью разрушена грабителями. Погребение относится к эпохе бронзы.

#### Курган № 12

Расположен между курганами № 1 и 4. Диаметр — 12 м, высота — 0,6 м. После снятия насыпи в центре открыта прямоугольная грунтовая могильная яма, ориентированная по линии СВ—ЮЗ. Длина ее — 2,2 м, ширина — 0,9 м, глубина — 1,3 м. В насыпи могильной ямы на дне оказались кости из разрушенного погребения и мелкие обломки от горшка сарматского типа. Могила полностью разрушена грабителями. Погребение относится к сарматской культуре.

### IV. КУРГАННЫЕ ГРУППЫ И ПОСЕЛЕНИЕ В РАЙОНЕ СЕЛА БЕРЕЖНОВКИ

Село Бережновка расположено на левом берегу р. Еруслана, в широкой древней пойменной долине Волги. Окрестности села — от современной поймы Еруслана до древней береговой террасы Волги — находятся в зоне затопления и подтопления. В южной и юго-западной частях этой территории всюду встречаются курганы — группами и в одиночку. Непосредственно около села расположены следующие группы курганов:

Группа I находится у юго-восточной окраины села, у берега Еруслана. Состоит из 50 курганов, различных по размерам и внешнему виду (рис. 10). Курганы, содержащие погребения эпохи бронзы, как правило, име-

ют сильно оплывшие насыпи, диаметром от 12 до 20 м, высотой от 0,5 до 1 м; курганы поздних кочевников — небольшого размера: диаметр насыпи — от 6 до 8 м, высота — до 0,7 м. В основном курганы расположены 2 цепочками по гребню незначительного возвышения, идущего с СВ на ЮЗ. Волжские воды во время половодья затопляют в этом месте пойму Еруслана и размывают береговую линию у места расположения курганов. Один из больших курганов (№ 5), находящийся около берега, частично уже был размыт с восточной стороны. Эта группа курганов названа I Бережновским могильником.

Группа II расположена у юго-западной



окранны села, между садами, частью под застройками села и старым кладбищем. Установить количество курганов этой группы, вследствие ее застройки, невозможно. Определению отмечены 4 кургана; из них один выделяется своими размерами: диа-

метричный бугор». В группе насчитывается около 200 курганов, расположенных вдоль береговой линии на протяжении 2 км. Основная масса их сосредоточена около большого кургана, насыпь которого имеет около 40 м в диаметре и до 3 м в высоту. Рядом с этим



Рис. 10. План I Бережновского могильника.

1 — курганы, раскопанные в 1951 г.; 2 — курганы, раскопанные в 1952 г.

метр его — 26 м, высота — 2,1 м. Этот курган был раскопан отрядом в 1951 г.

Группа III, находящаяся на расстоянии 2 км к Ю от села, у дороги в с. Политотдельское, состоит из 12 небольших, сильно распаханных и расплывшихся курганов. Среди группы выделяются 2 кургана диаметром до 22 м и высотой до 1,5 м.

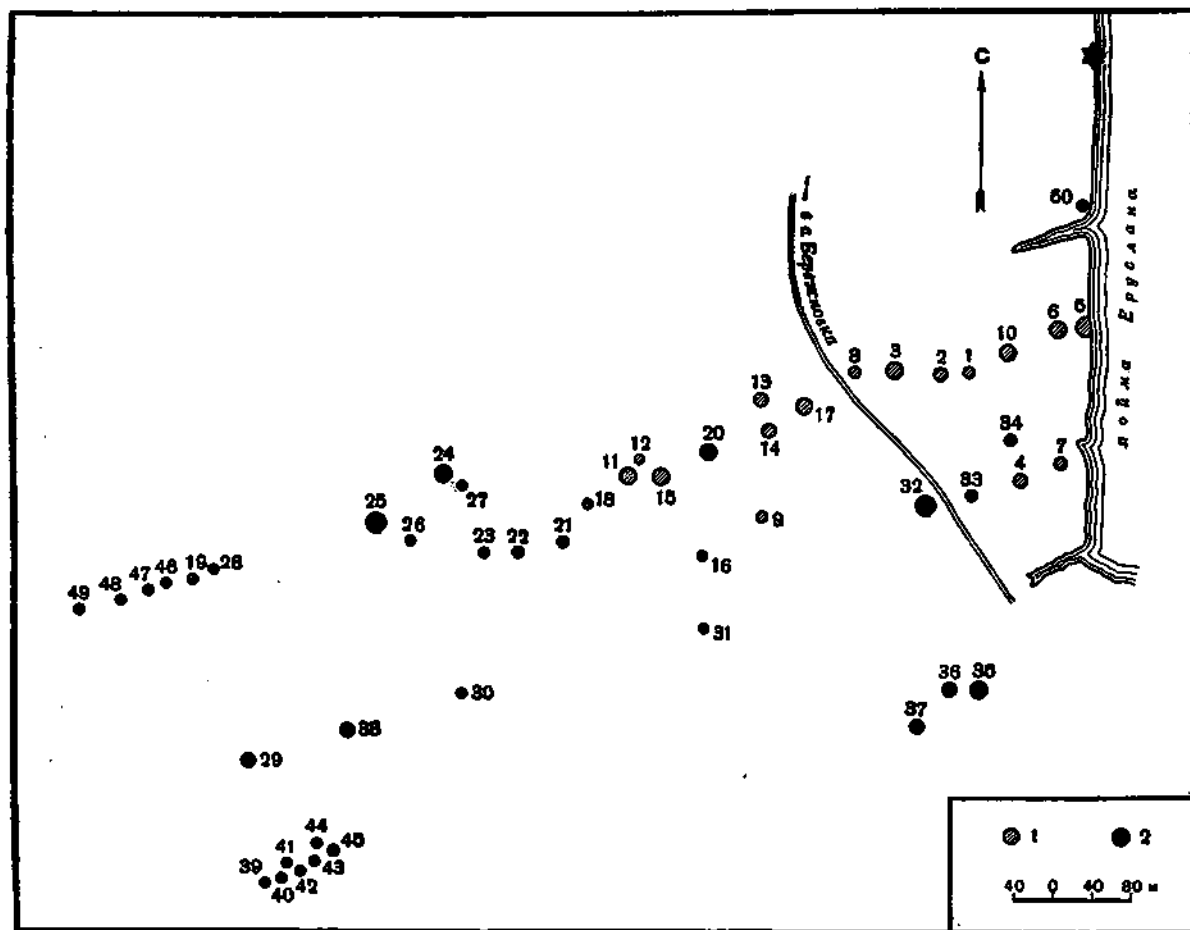
Группа IV находится в 5 км к Ю от села, на высокой коренной береговой волжской террасе, в местности, называемой «Кир-

пичный бугор». В группе расположены остатки 2 кирпичных построек. В течение многих лет жители окрестных сел для своих хозяйственных нужд выбирали кирпичи из этих развалин, поэтому местность и получила название «Кирпичный бугор». В связи с переселением из зоны затопления место расположения курганного могильника будет занято Новой Бережновкой. Эту большую группу курганов мы называем II Бережновским могильником. Раскопки его были начаты в 1952 г.

## 1. I БЕРЕЖНОВСКИЙ МОГИЛЬНИК

Раскопки I Бережновского могильника начались в 1951 г.; тогда было раскопано 19 курганов, а в 1952 г. — 31 курган. Таким образом, могильник исследован полностью.

## Курган № 1

Расположен в центре могильника. Хорошо выраженная насыпь имеет диаметр 10 м и высоту 0,5 м. Курган исследован круглым раскопом (диаметр — 7 м). На глубине 0,5 м под центром насыпи обнаружена грунтовая могила, ориентированная по линии С—Ю; длина ее — 2,3 м, ширина — 0,8 м, глубина — 0,6 м. В могильной засыпи на глубине 0,2 м, в северо-восточном углу лежала вверх дном лощеная миска темно-серого цвета. Диаметр ее по верхнему краю — 31 см, дна — 12 см, высота — 11 см (рис. 1, 12). Под миской находились ножная кость барана, однолезвийный железный нож и оселок округлой формы из серого камня, длиной 16 см и толщиной 3,5 см (рис. 1, 5). Миска помещалась на перекрытии из тонких досок, сооруженном над погребением.

На дне могилы лежал скелет мужчины, вытянуто, на спине, головой на Ю (рис. 1, 6). Кисть левой руки — на бедре левой ноги. Вдоль правой руки был положен железный меч с кольцевым навершием. Длина меча — 75 см. У ступни левой ноги помещался лощеный сосудик станковой работы, из серой глины, шаровидной формы, с отогнутым наружу венчиком (рис. 1, 11); высота сосуда — 9 см; диаметр горла по верхнему краю — 4 см, дна — 5 см. Кости хорошо сохранились. Погребение относится к сарматской культуре.

## Курган № 2

Находится в 20 м западнее кургана № 1. Диаметр его — 12 м, высота — 0,7 м. Курган исследован снятием всей насыпи. В центре на глубине 0,75 м обнаружена квадратная могильная яма в грунте. Длина ее стороны — 1,7 м, глубина — 1,5 м. На дне могилы оказались 2 скелета — женщины и ребенка 3—5 лет. Скелет женщины, имевшей сильно искривленный позвоночник и, по-видимому, укороченную левую ногу, лежал на спине, как бы со сгорбленным туловищем. Ноги были согнуты в коленях и по-

вернуты направо; правая нога согнута под тупым углом, левая — слегка. Руки протянуты вдоль туловища. С правой стороны, вдоль руки женщины лежал скелет ребенка, также на спине, с вытянутыми конечностями. Скелеты обращены головой на Ю. Около левого плеча и черепа женского скелета стояли 2 глиняных сосуда.

Первый сосуд — лощеный сероглиняный кувшин (ручка утрачена в древности) с округлым корпусом, цилиндрическим горлом и плоским дном. Средняя часть горшка ornamentирована горизонтальными бороздками, расположенными параллельно в 3 ряда. Высота сосуда — 18 см; диаметр горла по верхнему краю — 8 см, диаметр дна — 7 см. Второй сосуд — с округлым корпусом и прямым горлом (верхняя часть отбита). Лощеная темно-серая поверхность ornamentирована по плечикам 2 горизонтальными бороздками. Сосуд сделан на гончарном круге. Его высота — 22 см; диаметр горла — 8,5 см, дна — 8 см.

Вдоль левой руки, ниже плеча помещался кожаный колчан, от которого сохранились едва заметные следы. В колчане находились 63 трехгранных черешковых железных наконечника стрел (рис. 1, 13). Ниже кисти левой руки обнаружены ноги и лопатка барана; здесь же лежал железный ножик. На шее покойницы найдена одна небольшая стеклянная бусина темного цвета, круглая в сечении. Между правой рукой и тазом, заходя нижним концом под бедро правой ноги, находился массивный железный меч с кольцевым навершием и прямым перекрестием. Навершие распалось. Общая длина меча — 42 см (рис. 1, 4). На груди ребенка, около нижней челюсти найдены 3 бусины: плоская из сердолика, круглая из янтаря и круглая из камня. Под костями — темно-коричневый слой от какой-то подстилки. Кости сохранились плохо. Могила относится к типу сарматских диагональных погребений.

## Курган № 3

В 50 м к 3 от кургана № 2 расположен курган № 3. Земляная насыпь — округлой формы, южная полая распылчатая. Диаметр кургана — 19 м, высота — 1 м. Курган исследован 3 параллельными раскопами, продолженными с Ю на С, каждый длиной 16 м.

В насыпи кургана, кроме впускных погребений, встречены разрозненные кости человека, кости ног барана, крупная, сероватого цвета бусина. В кургане обнаружено 11 погребений (рис. 11, 2).

Погребение 1 находилось в насыпи, на глубине 0,6 м, в центре кургана. Детский скелет очень плохой сохранности лежал, судя по расположению костей, на спине, с вытянутыми конечностями, головой на ЮЗ. При скелете никаких предметов не оказалось.

Погребение 2 обнаружено на глубине 0,9 м в восточной части насыпи, на древнем горизонте. Скелет молодого человека лежал на спине, головой на Ю, с вытянутыми ногами и положенными вдоль туловища руками. Сохранность костей хорошая. Вещей нет.

Погребение 3 располагалось почти в центре раскопа, на глубине 0,9 м, на древнем горизонте. Над погребенным был сожжен костер; куски обожженной земли, угля и зольная масса покрывали значительную площадь над погребенным. Под этой обожженной массой лежал скелет мужчины пожилого возраста, в вытянутом положении, на спине, головой на ЮЗ; руки были вытянуты вдоль туловища. Голова и часть туловища несколько опустившись в засыпь грунтовой могилы, расположенной под этим погребением. В правую руку был вложен однолезвийный нож длиной 13 см. Около берцовой кости правой ноги обнаружены кости барана — нога с лопаткой. С левой стороны на уровне плеча находился череп коня. Около кисти левой руки лежали кусок серы и кремневая пластинка. Ниже, на уровне колен найдены трехгранные черешковые железные наконечники стрел (8 экземпляров), обращенные острием к ступням. Кости скелета — удовлетворительной сохранности.

Погребение 4 находилось рядом с погребением 3, южнее его. На древнем горизонте обнаружен наполовину разрушенный скелет взрослого человека. От костяка сохранились тазовые кости, поясничные позвонки и кости ног в скорченном положении. Остальная часть скелета, по-видимому, была разрушена дважды: при совершении погребения 3 и при сооружении могилы 5, расположенной здесь же. Судя по положению ног и таза, скелет лежал скорченно, на левом боку, головой на СВ.

Погребение 5 было расположено под погребением 3, рядом с погребением 4 и час-

тично срезало последнее. Могила в плане имела продолговато-овальную форму. Длина могилы — 2,2 м, ширина — 1,3 м, глубина — 0,6 м. На дне находился скелет взрослого человека, на спине, головой на З; ноги вытянуты, руки положены вдоль туловища. Отдельные кости были смещены сурками. С правой стороны, около колен помещались ножные кости и челюсть барана. Никаких находок при скелете не было.

Погребение 6 открыто рядом с погребением 5 и ниже погребения 4. Это грунтовая могила прямоугольной формы, ориентированная по линии СВ—ЮЗ; длина ее — 1,6 м, ширина — 1,2 м, глубина — 0,85 м. Сверху могила была перекрыта плахами, остатки которых сохранились по краям ее и в засыпи. На дне лежал скелет взрослого человека, головой на СВ, на левом боку, с подогнутыми ногами и руками, вытянутыми вдоль туловища, так что фаланги пальцев находились около колен правой ноги (рис. 12, 6). Западный угол могильной ямы заходил на край более древней могилы 8, расположенной здесь же. Вследствие этого весь западный угол могилы, берцовые кости, ступни ног опустившись и оказались на 20 см ниже остальных костей. Такое положение костей свидетельствует о том, что захоронение было совершено в то время, когда перекрытие могилы, расположенной ниже, обрушилось, яму завалило землей, но засыпь в яме не получила окончательной осадки.

Перед лицом погребенного стоял глиняный горшок с округлыми боками, широким устьем и плоским дном. Шейка прямая, украшена горизонтальными линиями мелкозубчатого чекана. Вся поверхность сосуда орнаментирована мелкозубчатым чеканом, образующим елочку. Высота сосуда — 16,5 см; диаметр устья — 14,5 см, дна — 8,6 см (рис. 9, 6). Около нижней челюсти лежал плоский бронзовый дротик с характерным округленно расширяющимся черешком. Длина дротика — 8,4 см. Здесь же находилось четырехгранное бронзовое шило с остатками деревянной ручки. Длина стержня — 4,5 см (рис. 9, 3). Под черепом и перед лицом погребенного дно могилы было густо посыпано красной краской. Все дно покрыто темно-серым слоем от подстилки. Кости — средней сохранности.

Погребение 7 было расположено рядом с погребением 6, к З от него. Могильная

яма вре́залась в засыпь более древнего погребения 8. Могила — прямоугольной формы, длиной 2,2 м, шириной 0,9 м, глубиной 1,1 м; ориентирована по линии ЮВ—СЗ. В засыпи могильной ямы на разной глубине находились отдельные кости взрослого человека.

от костяка *in situ* сохранились кости ступни левой ноги. Судя по ним, погребенный лежал вытянуто, головой на ЮВ.

Погребение 8 находилось ниже впускного погребения 7. Могила прямоугольная, с округлыми углами, ориентированная по ли-



Рис. 11. Планы курганов  
I — курган М.

Погребение оказалось полностью разрушенным. На дне могилы вдоль юго-западной стенки сохранились *in situ* бараньи ноги с лопаткой. Здесь же лежал однолезвийный железный нож (плохой сохранности) сарматского типа. В северо-западном конце могилы

нии СВ — ЮЗ. Длина могилы — 1,75 м, ширина — 1,1 м, глубина — 1,8 м. Вокруг ямы прослежены концы толстых поперечных плах от перекрытия. В засыпи ямы, — почти над костями, — также находились упавшие поперечные стволы от перекрытия. На дне могилы

лежал скелет мужчины пожилого возраста, головой на СВ, на левом боку, с подогнутыми ногами и вытянутыми перед животом руками. Кисти рук помещались почти около колен (рис. 12, 2). Около кистей находились кусочки красной охры. Ступни посыпаны красной краской. Дно могилы покрыто слоем темно-серого перегноя от травы. Рост погребенного — около 1,7 м. Кости — средней сохранности.

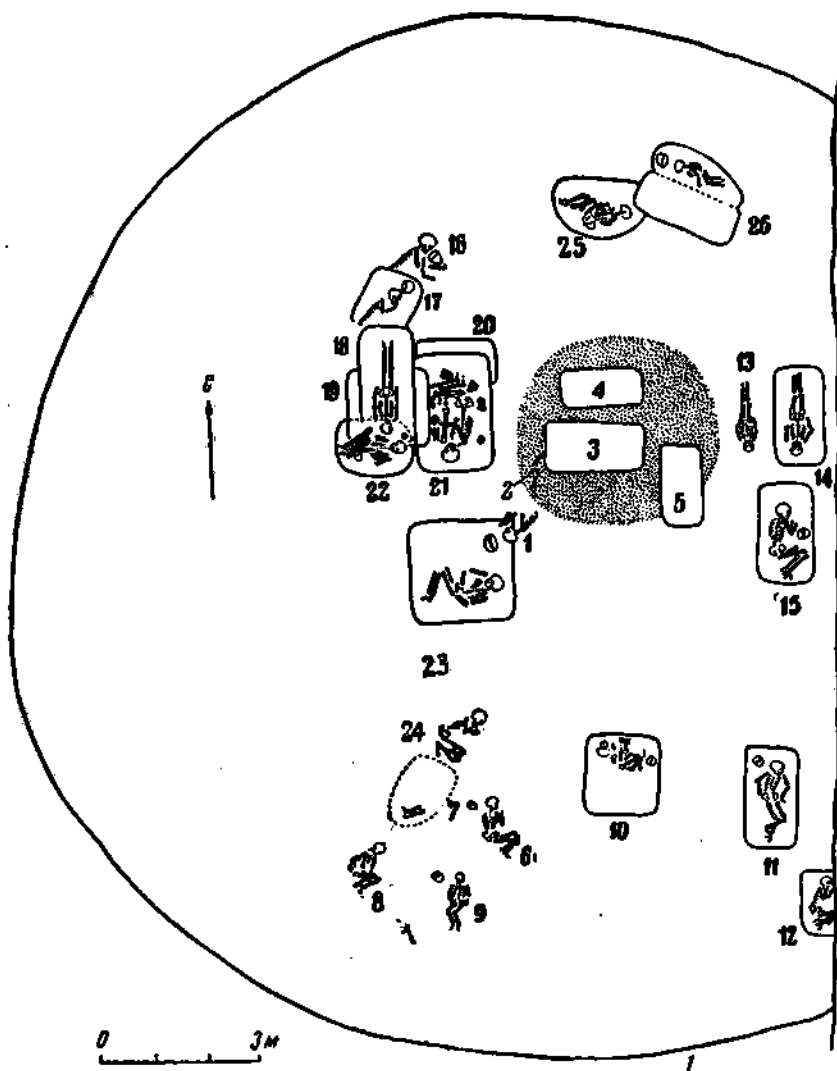
Погребение 9 располагалось почти параллельно погребениям 6 и 8, с южной стороны. Могила — прямоугольной формы, с округлыми концами, ориентированная по ли-

кой. На плечиках — 4 горизонтальных полосы ногтевого орнамента, ниже, на стенках — елочный рисунок, нанесенный мелкозубчатым чеканом. Около дна стенки покрыты тем же ногтевым орнаментом. Высота горшка — 15 см; диаметр по верхнему краю — 14 см, дна — 9,5 см (рис. 9, 5).

На дне могилы лежал скелет подростка, на спине, головой на В; ноги были согнуты и коленями положены налево, руки вытянуты вдоль туловища. Около черепа, в юго-восточном углу стоял глиняный горшок с прямыми, расширяющимися кверху стенками и невысокой прямой шейкой. Стенки горшка сплошь

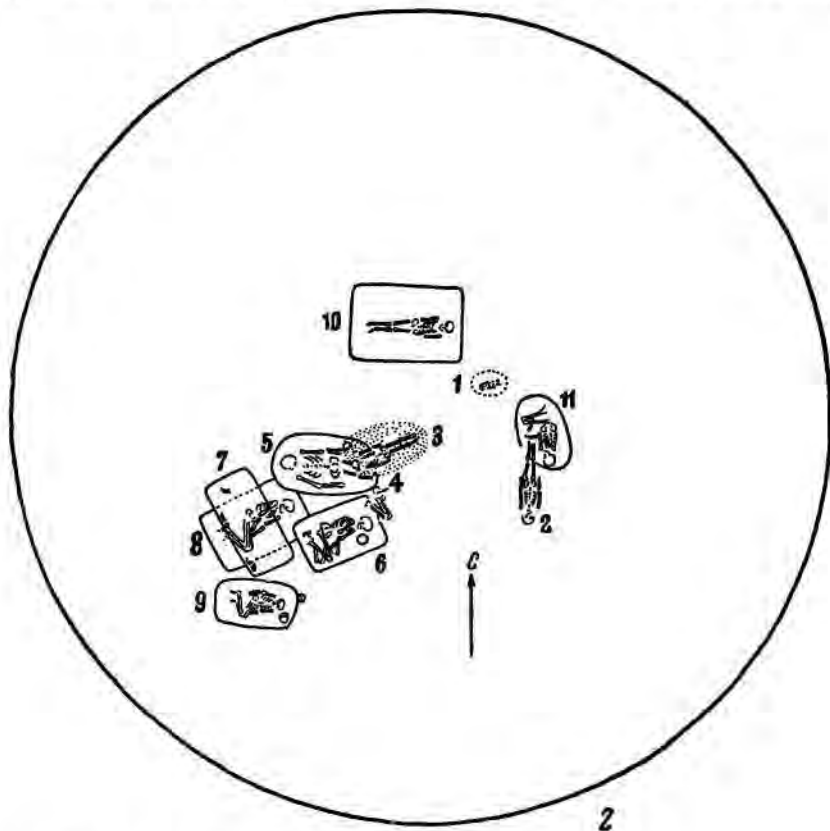

Новского могильника  
— курган № 3.

нии В—З. Сверху она была перекрыта плахами, концы которых прослежены по краям могилы. Длина ее — 1,3 м, ширина — 0,9 м, глубина — 1,35 м. У северо-восточного угла, на краю могилы стоял глиняный горшок ба-  
ночной формы, с несколько изогнутой шей-

покрыты орнаментом, нанесенным мелким (квадратной формы) чеканом (рис. 9, 7). Высота горшка — 12,5 см; диаметр горла — 13,5 см, дна — 6,5 см. Под скелетом заметны темные слои от травянистой подстилки. Кости плохо сохранились.

Погребение 10 (основная могила) находилось на расстоянии 2 м от погребений 3 и 5, с северной стороны. Могила — прямоугольно-удлиненной формы, с округлыми углами; ориентирована по линии В—З. По краям могильной ямы сохранились следы толстых плах от перекрытия. Куски дерева от перекрытия встречались и в могильной насыпи. Вокруг ямы на 2—2,5 м в окружности древний горизонт почвы был покрыт толстым слоем (до 25 см) материковой земли — выкидом из могилы. Этот выкид показывает, что могила устроена до сооружения курганной насыпи и является основной в кургане. Длина могилы — 2,3 м, ширина — 1,5 м, глубина — 1,55 м. На дне ямы лежал скелет человека молодого возраста, вытянуто, на спине, головой на В. Кости правого предплечья и ребра потревожены сурками и находились на левой руке. Все кости скелета были сплошь густо покрыты красной краской, но на дне могилы и вокруг скелета следы краски не отмечены. Это свидетельствует о том, что тело погребенного было натерто краской, а не посыпано, как это наблюдается в других погребениях. С правой стороны, на уровне локтя лежал кусок красной краски, причем одна сторона его сильно сглажена. Можно предполагать, что этим куском краски и был натерт погребенный.

Погребение 11 было обнаружено в восточной половине кургана, под погребением 2. Могила, небрежно вырытая на глубине 0,2 м, имела продолговатую, овальную форму. Длина могилы — 1,5 м, ширина в средней части — 1 м. Скелет мужчины средних лет лежал на левом боку, головой на ЮВ; ноги подогнуты. Правая рука вытянута перед животом, левая — протянута вдоль туловища, кисть ее находилась под левым бедром. Никаких предметов в могиле не было.

Погребение 10, древнейшее и основное в кургане № 3, относится к ямной культуре, погребения 6, 8 и 9 — к раннему этапу срубной культуры; к той же культуре принадлежат погребения 4 и 11; погребение 5 — сарматское, 3 могилы (№ 2, 3 и 7) — сарматские. Впускная детская могила предположительно также может быть отнесена к сарматской культуре.

#### Курган № 4

Находится во второй линии курганов, вторым по счету от береговой линии р. Ерусла-

на. Земляная насыпь — округлой формы; южная сторона более расплывчатая. Диаметр насыпи — 11 м, высота — 0,6 м. Курган исследован круглым раскопом (диаметр — 9 м). В процессе раскопок насыпи в различных местах и на разной глубине встречены отдельные кости человека. В кургане обнаружено 5 погребений.

Погребение 1 открыто на глубине 0,3 м в восточной части насыпи кургана. Обнаружены остатки детского скелета. От костяка сохранились на месте череп, шейные и грудные позвонки, плечевая кость левой руки; остальная часть скелета разрушена при совершении впускного кочевнического погребения 4. Судя по остаткам, скелет лежал на левом боку, скорченно, головой на В; кисти рук находились около черепа. Перед лицом стоял глиняный сосуд баночной формы; по плечикам его крупнозубчатым чеканом нанесен орнамент, образующий треугольники (рис. 9, 2). Высота горшка — 7 см; диаметр устья — 9 см, дна — 6 см.

Погребение 2 находилось в центре насыпи кургана. Грунтовая могильная яма была срезана при устройстве подбойной могилы 3, расположенной здесь же. Могильная яма прямоугольной формы, ориентирована по линии В—З. Длина ее не установлена, так как восточный конец могилы срезан. Ширина могилы — 0,7 м, глубина — 0,6 м. От костяка взрослого человека сохранились лишь берцовые кости и ступни; остальная часть скелета разрушена при совершении погребения 3. Судя по положению ног, погребенный лежал на левом боку, скорченно, головой на В. Раздробленный череп был выброшен, и его обломки оказались на краю могилы с северной стороны, над погребением 3. Вдоль южной стенки на краю могилы находились черепки, по-видимому, тоже выброшенные из разрушенной могилы. Сосуд имел выпуклые бока и отогнутый венчик. Высота сосуда — 15 см, диаметр горла — 9 см; дно округлое.

Погребение 3 врезалось в могилу 2. Катакомбная могила имела удлиненную входную яму (длиной 1,5 м, шириной 0,7 м и глубиной 1,2 м), ориентированную по линии В—З. Подбой — катакомба — был сделан в северной стенке, параллельно входной яме (длина его — 1,45 м, глубина — 0,7 м, высота — 0,55 м). Дно катакомбы — на одном уровне с входной ямой. Засыпь ямы — сыпучая, сухая глина. В восточном конце



Рис. 12. Планы погребений эпохи бронзы из курганов I Бережновского могильника.

1 — 5/21; 2 — 3/8; 3 — 5/26; 4 — 5/9; 5 — 5/15; 6 — 3/6; 7 — 5/23.

могилы, перед входом в катакомбу, в небольшом углублении стоял плоскодонный глиняный горшок с толстыми стенками, выпуклыми боками и отогнутым наружу краем. Высота сосуда — 23 см; диаметр горла — 14,5 см, дна — 12 см (рис. 9, 4). Около горшка помещалась кость барана — передняя нога без лопатки. На дне подбоя лежал в скорченном положении, на левом боку скелет взрослого мужчины, головой к В. Правая рука была согнута, и кисть положена перед лицом; левая согнута в локте, и кисть ее находилась под локтем правой руки (рис. 13, 1; рис. 14, 1). Правая височная кость покрыта окисью меди. Кости хорошо сохранились. Других вещей не обнаружено.

Погребение 4 было расположено на 1 м восточнее погребения 3. Это грунтовая могила прямоугольной формы, ориентированная по линии С—Ю. Длина могилы — 2,4 м, ширина — 0,9 м, глубина — 1 м. Вдоль восточной стенки вырезана ступенька шириной 0,45 м и глубиной 0,55 м от древнего горизонта. Ступенька была выше дна могилы на 0,45 м; на ней лежали кости лошади в таком порядке: в южном конце — череп, обращенный к Ю, далее — передние ноги и в северном конце — задние. Спальная часть полностью вырублена, и на ее месте находились остатки седла, 2 стремени, железная пряжка от подпруги. Кости были расположены так, как будто конь лежал с поджатыми ногами. В зубах его черепа — двухкольчатые железные удила от узды, с перегибом посередине.

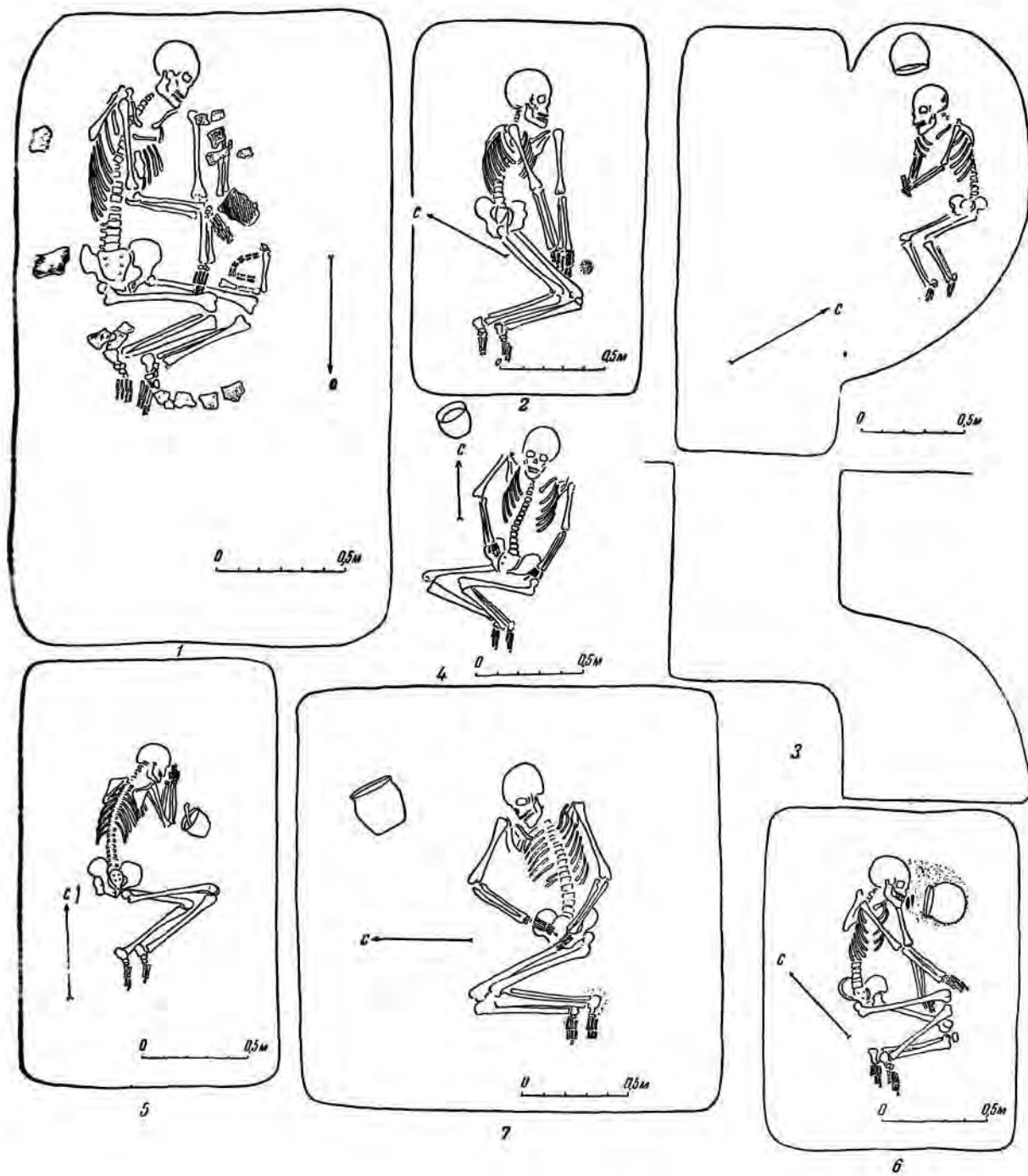
На дне могилы обнаружен скелет мужчины средних лет, лежавший вытянуто, на спине, головой на С (рис. 15). Погребенный был положен в деревянную колоду, сверху покрытую досками (вдоль). Дерево от колоды плохо сохранилось. С правой стороны параллельно берцовым костям лежал колчан из бересты и кожи, а около верхнего конца его, вдоль края, — фигурная костяная пластинка с 6 дырочками, через которые пластинка прикреплялась к колчану, а большим отверстием колчан подвешивался к поясу (рис. 16, 3). На большом отверстии пластинки заметны следы стертости от ремня — результат длительного употребления предмета. Длина пластинки — 12 см. В колчане находились плоские железные наконечники стрел. Между ногами, около правой берцовой кости, несколько ниже колена помещалась массивная круглая костяная бляшка (рис. 16, 1). Одна

сторона ее плоская, другая — выпуклая, с широким ободком по краю и вокруг отверстия в середине. Ниже кисти правой руки лежал конусовидный костяной втулчатый наконечник стрелы, длиной 7 см (рис. 16, 2). Вдоль правого бока между тазовой костью и предплечьем находилась тонкая костяная пластинка — верхняя накладка лука. Длина ее — 17,5 см, ширина — 1,5 см. Здесь же, под нижним ребром найден кусок мела пирамидальной формы. Кости скелета — хорошей сохранности.

Погребение 5 своим северным концом находилось под погребением 4. Могильная яма — прямоугольной формы, ориентированная по линии С—Ю; длина ее — 2,1 м, ширина — 0,9 м, глубина — 1,4 м (в грунте). Сверху могила была покрыта тонкими досками, положенными поперек ямы. На дне ямы лежал скелет мужчины, на спине, головой на Ю; руки вытянуты вдоль туловища. С правой стороны, вдоль ног находился железный меч с кольцевым навершием и прямым перекрестием (рис. 6, 8). Длина меча с ручкой — 42 см. Между ногами были положены кости барана и железный однолезвийный нож. Кости — средней сохранности.

Погребения 1—3 относятся к эпохе бронзы, погребение 5 — сарматское, впускное погребение 4 — кочевническое (IX—XII вв. н. э.).

### Курган № 5

Расположен около обрывистого берега р. Еруслана и по своим размерам является самым большим в группе: диаметр его — 21 м, высота — 1,5 м. К моменту раскопок восточный край насыпи был разрушен обвалом берега реки (рис. 11, 1). На вершине кургана имеются следы грабительского раскопа в виде залпывшей воронкообразной ямы диаметром до 4 м и глубиной до 0,6 м. Курган исследован снятием всей насыпи, с удалением земли на обрыв берега и за пределы насыпи. При снятии последней на различной глубине встречены впускные погребения, разрозненные кости человека, барана, череп коня. Всего в кургане обнаружено 26 погребений; из них 9 погребений находилось в насыпи кургана и на горизонте и 17 — в грунтовых ямах. Несомненно, некоторые погребения в восточной половине кургана разрушены вследствие обвала береговой линии. Под обрывом найдено несколько костей человека из разрушенных могил этого кургана.





Рис. 13. Планы погребений эпохи бронзы из курганов I Бережновского могильника.

1 — 4/3; 2 — 5/8; 3 — 10/4; 4 — 14/2; 5 — 2Е/4.

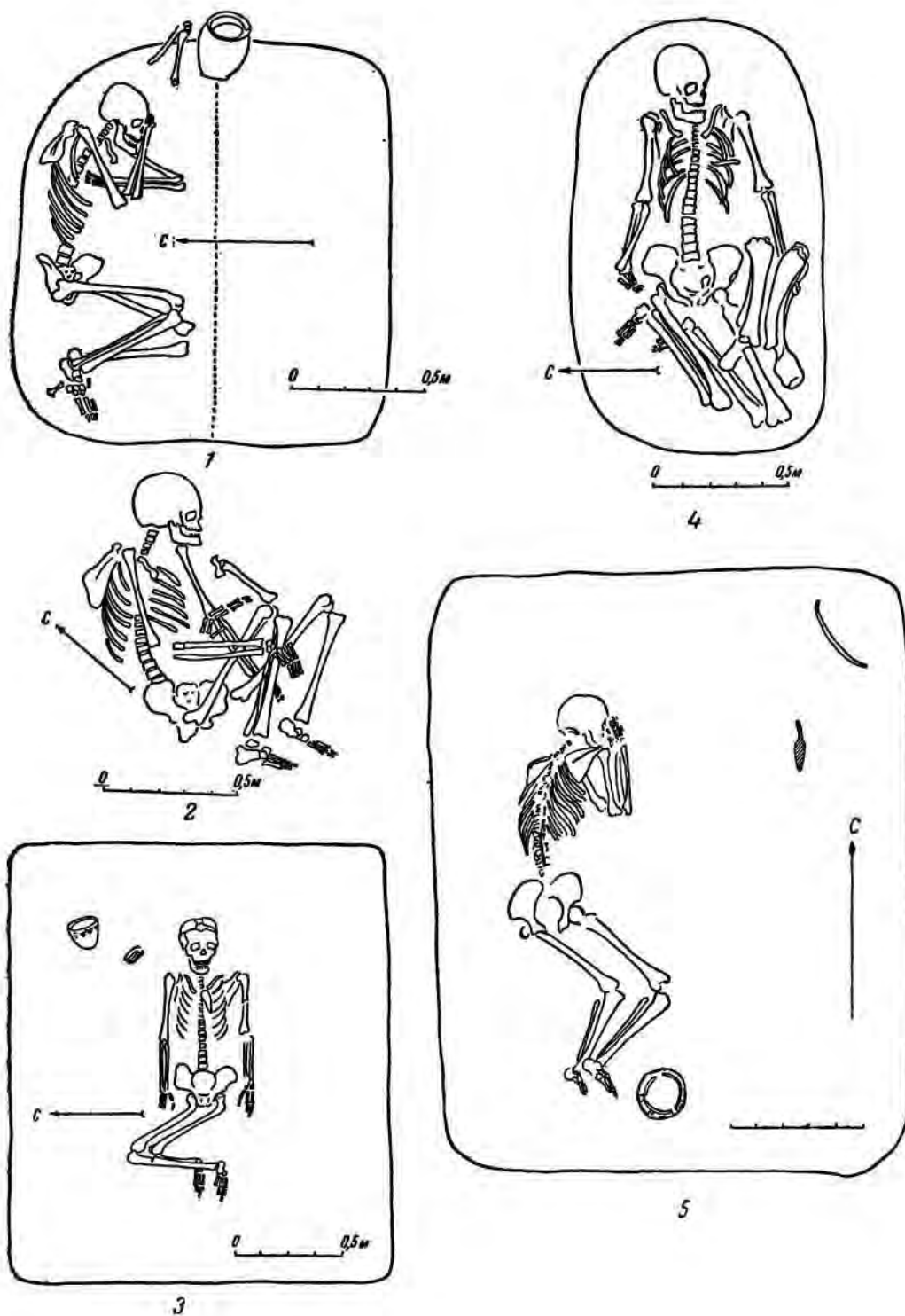

Рис. 14. Погребения эпохи бронзы из курганов I Березновского могильника.  
1 — 4/3; 2 — 5/11; 3 — 5/22; 4 — 5/25.

Расположение погребений в большинстве случаев позволило установить четкую их стратиграфию и выявить последовательность совершения захоронений. Погребение 22 является основным, для которого и был сооружен курган. Вначале насыпь кургана не пре-

кургана. Дополнительная подсыпка закрыла не только выкид из этих могил, но и всю поверхность кургана, а также древний ровик вокруг него. Последующие захоронения совершались уже в то время, когда насыпь кургана имела современные размеры, а груп-

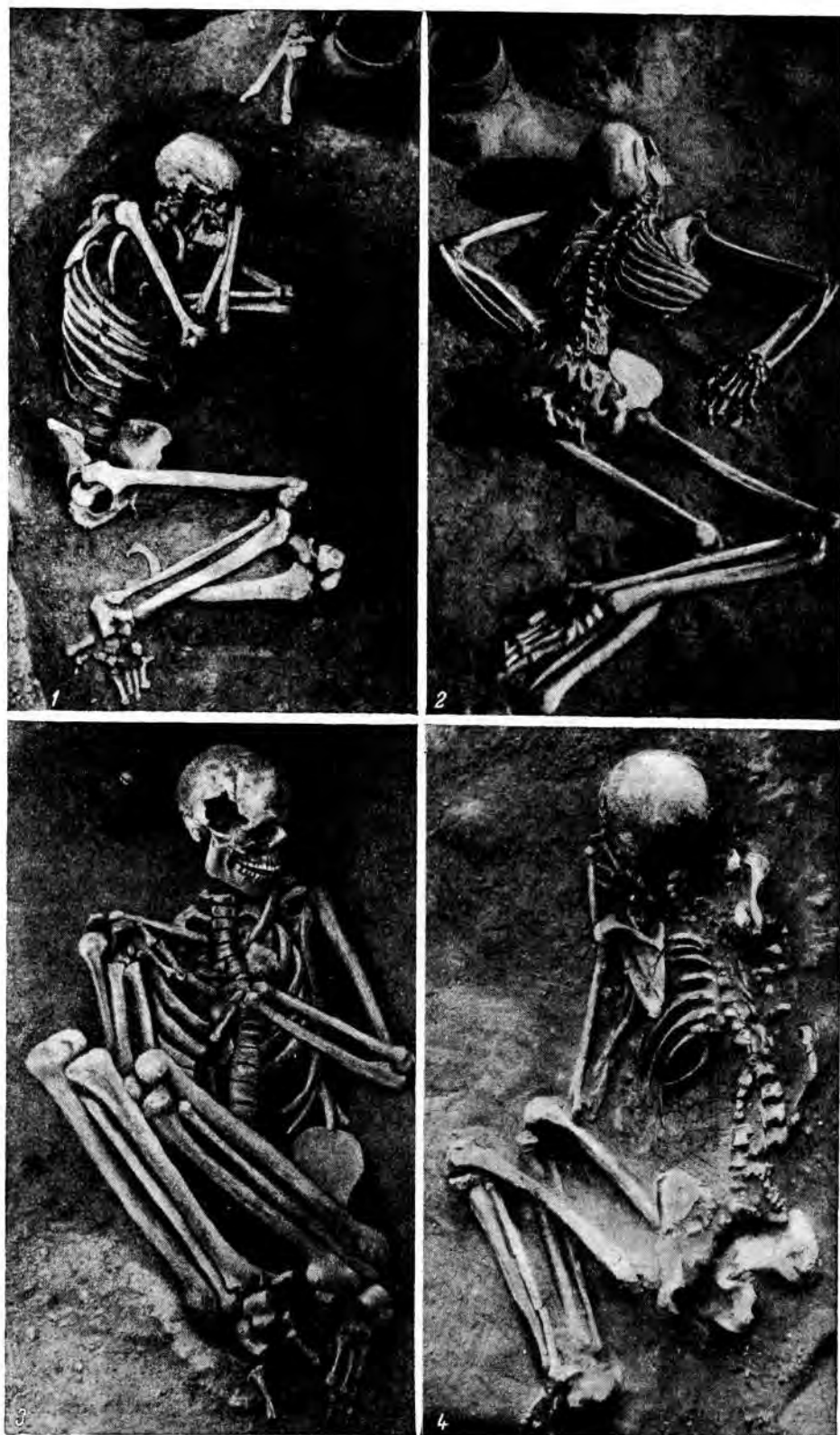

Рис. 15. Погребение 4 поздних кочевников из кургана № 4 I Бережновского могильника.



Рис. 16. Костяные предметы из погребения 4 кургана № 4 I Бережновского могильника.

1 — бляшка; 2 — наконечник стрелы  
3 — пластинка от колчана.

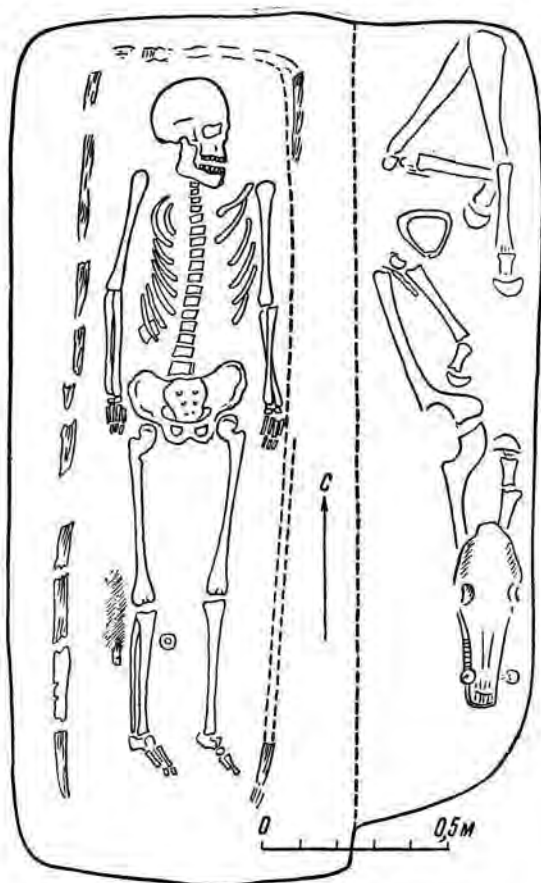
вышала 12—13 м в диаметре. Вокруг первоначальной насыпи прослежен пологий ровик шириной до 2 м и глубиной до 0,6 м. Погребения 20 и 25 с окрашенными костяками были первыми, впущенными в готовый курган, и не изменили его первоначальных размеров. Увеличение насыпи, как это выяснилось в процессе раскопок, произошло в связи с устройством погребения 23. Выкид из этой могилы покрывал первоначальную насыпь

па погребений, устроенных в насыпи и на горизонте (погребения 6—12), расположена за пределами первоначальной насыпи или непосредственно над древним ровиком кургана. Впускные погребения скифо-сарматского времени (3, 4, 13, 14 и 18) также не изменили размеры насыпи кургана.

При раскопках в насыпи кургана с самого начала встречались погребения и отдельные кости человека и животных из разрушенных

могил. На вершине кургана, по всей площади грабительского раскопа, образовавшаяся воронкообразная яма была заполнена почвой, перемешанной с жжеными кусками земли, углями и костями животных (кости барана, брошенный череп коня и др.). Грабительским раскопом три погребения (3—5) были полностью разрушены и два погребения (1 и 2) — частично.

Описание погребений дается в порядке их открытия.

Погребение 1 расположено в центре кургана, в насыпи, на глубине 1,3 м от поверхности. Оно было частично разрушено грабительским раскопом; кости скелета ниже поясничных позвонков срезаны. Сохранившаяся часть скелета показывает, что погребенный лежал скорченно, на левом боку, головой на ЮЗ; руки согнуты в локтях и кистями положены перед лицом. Кости сохранились плохо. Никаких вещей в погребении не найдено.

Погребение 2 было устроено на древнем горизонте с незначительным углублением в материк (на 10—15 см). Могила дважды разрушалась: при устройстве впускного погребения 3, срезавшего северо-восточный угол могилы и часть скелета (череп, правое плечо, руки и часть туловища), и при ограблении погребений 3, 4 и 5. Сохранились только кости левой ноги, таз и часть спинных позвонков. Судя по положению костей ног и таза, скелет ребенка был положен на левом боку, головой на СВ. Ноги согнуты в коленях. Никаких вещей не обнаружено.

Погребение 3 находилось рядом с погребением 2, к В от него, и частично срезало его северо-восточный край. Могила помещалась под центром грабительского раскопа и была полностью разрушена. В могильной насыпи, а также в раскопе грабителей всюду встречались обожженные куски земли, угля, обломки костей скелетов из разрушенных в этом месте погребений. Могила прямоугольной формы была ориентирована по линии В—З. Длина ее — 2 м, ширина — 1 м, глубина — 1,1 м. На дне также обнаружены обломки костей скелета.

Погребение 4 было расположено рядом с погребением 3, с северной стороны. Это грунтовая могила прямоугольной формы, ориентированная по линии В—З; длина ее — 1,5 м, ширина — 0,9 м, глубина — 1,7 м. В насыпи могилы встречены кости из разру-

шенного погребения и черепок от горшка с отогнутым краем. Могила разрушена грабителями.

Погребение 5 обнаружено рядом с погребением 3, к В от него. Могила ориентирована по линии С—Ю; длина ее — 1,5 м, ширина — 0,9 м, глубина — до 1,3 м. В могильной насыпи на различной глубине встречались кости подростка. Погребение также разрушено грабителями. Никаких вещей не найдено. Разрушены могилы 3, 4 и 5 одновременно.

Погребение 6 открыто на глубине 0,8 м в южной половине насыпи кургана. Обнаружен скелет подростка 10—12 лет, положенного в насыпь древнего ровника. Лежал он на левом боку, грудью и лицом вниз, головой на С; ноги были согнуты так, что бедренные кости находились под прямым углом к туловищу, а руки согнуты в локтях и кистями помещены перед лицом погребенного. С левой стороны, около черепа стоял глиняный горшок баночной формы. Верхняя часть горшка отбита в древности, диаметр дна — 9 см. Сохранность костей плохая.

Погребение 7 расположено рядом с погребением 6, к З от него, в насыпи кургана на глубине 0,6 м. От скелета сохранились берцовые кости; остальная часть скелета разрушена, по-видимому, при сооружении погребения 24, расположенного здесь же. Судя по положению костей ног, скелет взрослого человека лежал на левом боку, скорченно, головой на СВ.

Погребение 8 находилось на 0,5 м к ЮЗ от погребения 7, на глубине 0,8 м от поверхности насыпи. В насыпи первоначального ровика обнаружен скелет человека юношеского возраста (рис. 13, 2), лежавший на левом боку, головой на СВ. Ноги согнуты так, что бедра были прижаты к животу, пятки — возле таза, а ступни вытянуты параллельно друг другу. Левая рука была вытянута вниз и пальцами касалась середины берцовых костей левой ноги; правая, несколько согнутая в локте, кистью охватывала середину берцовых костей правой ноги. Перед животом, вдоль плеча и на левом локте помещались кости овцы — 2 ноги с фалангами. Скелет плохо сохранился. Никаких вещей не обнаружено. Создается впечатление, что погребенный был положен связанным.

Погребение 9 располагалось на одной линии с погребением 8, на 1,5 м к В от него,

на глубине 1,1 м в засыпи древнего ровика. Скелет подростка 10—13 лет лежал на спине, головой на С. Ноги согнуты в коленях и несколько свалились вправо; руки вытянуты вдоль туловища, кисти их помещались у таза. На правой руке, у кисти найден бронзовый браслет из мелких желобчатых колец (рис. 6, б). С правой стороны, выше черепа стоял глиняный горшок баночной формы с несколько выпуклыми боками; по обрезу его венчика сделаны поперечные вдавления (рис. 17, 1). В верхней части горшка расположен орнамент из 4 горизонтальных линий шнурового оттиска, а ниже — треугольники, заполненные зигзагообразными линиями или отпечатками, образующими острые углы. Высота горшка — 14 см; диаметр по верхнему краю — 13 см, дна — 7 см. У ступней ног погребенного найдены мелкие кусочки красной охры. Кости скелета плохо сохранились.

Погребение 10 было открыто на расстоянии 1,5 м к СВ от погребения 6. Могила — квадратной формы, ориентирована по странам света. Могила углублена в грунт на 0,5 м; дно ее было на глубине 1,6 м от верхнего горизонта насыпи кургана. На дне могилы, около северной стенки находился скелет взрослого человека. Умерший погребен в сидячем положении: спиной он был прислонен к северной стенке могильной ямы, колени подняты вверх так, что пятки находились у тазовых костей (колени свалились налево). Поясничные и часть грудных позвонков сохранили вертикальное положение; остальные кости сдвинулись на таз и ноги. Череп с нижней челюстью в естественном сочленении упал направо и лежал челюстью вверх. Судя по положению костей, а также по остаткам дерева, погребенный находился в могиле, перекрытой бревнами и травой. Труп разложился, и отдельные кости свалились до того, как перекрытие могилы обрушилось и засыпало погребенного. Около восточной стенки стоял глиняный горшок баночной формы, с несколько выпуклыми боками и невысокой, прямой, чуть отогнутой шейкой. Высота горшка — 16 см; диаметр горла — 15 см, дна — 8,5 см (рис. 17, 2). Рядом с горшком находилась истлевшая деревянная чаша. Сохранилась медная заплата края чаши: пластинка согнута вдвое и представляет собой сегментовидную обойму; по краю дуги обоймы пробиты не-

большие отверстия, а внутри обоймы уцелели остатки дерева.

Погребение 11 было обнаружено на расстоянии 1,8 м от погребения 10, к В от него, на глубине 1,2 м от поверхности насыпи кургана. В грунт могила была углублена лишь на 0,3 м. Могильная яма ориентирована по линии С—Ю. Длина ее — 1,7 м, ширина — 1,1 м. На дне могилы лежал скелет женщины, ничком, на животе, головой на С. Руки согнуты в локтях, и кисти находились у таза (рис. 14, 2); по-видимому, они были связаны при похоронах. Ноги согнуты, берцовые кости правой ноги перекрещивали кости левой. С левой стороны, около черепа стоял глиняный плоскодонный горшок с прямой невысокой шейкой и прямым срезом венчика. Стенки слегка выпуклые и по плечикам орнаментированы косыми линиями восьмизубчатого чекана. Этим же чеканом сглажены стенки сосуда. Высота сосуда — 17 см; диаметр горла — 15 см, дна — 9 см (рис. 17, 3).

Погребение 12 было расположено на расстоянии 1 м к Ю от погребения 11, у самого обрыва берега реки. Могила — прямоугольно-удлиненной формы, ориентирована по линии С—Ю. Длина ее — 1,2 м, ширина — около 0,8 м (восточный край могилы обвалился в обрыв), глубина — 0,4 м (в грунте). На дне обнаружен скелет мужчины средних лет, на левом боку, головой на С. Кости хорошо сохранились. Никаких вещей при погребенном не оказалось.

Погребение 13 находилось к востоку от грабительской ямы. Скелет подростка лежал в насыпи, на древнем горизонте, на спине, с вытянутыми конечностями, головой на Ю. С левой стороны, у кисти руки найдено круглое глиняное пряслице сарматского типа. Кости скелета — средней сохранности.

Погребение 14 обнаружено рядом с погребением 13, восточнее его, на краю обрыва. Это грунтовая могила прямоугольной формы, ориентированная по линии С—Ю. Длина могилы — 2 м, ширина — 0,7 м, глубина — 0,4 м. На дне находился скелет молодой женщины, на спине, головой на Ю; правая рука была согнута в локте, кисть ее лежала на тазовых костях, а левая — вытянута вдоль туловища. Вещей в погребении не было. Кости скелета сохранились хорошо.

Погребение 15 было расположено также на краю обрыва, южнее погребений 13 и 14. Могила прямоугольная, длина ее — 1,8 м, ширина — 1,2 м, глубина — 0,8 м (в грунте). На дне лежал скелет взрослого человека, на левом боку, грудью и лицом вниз, головой на С; руки были согнуты в локтях, и кисти их помещались перед лицом покойника; ноги согнуты в коленях. Около локтей стоял глиняный сосуд на высоком поддоне; стенки его несколько выпуклые, шейка невысокая, прямая. Вся поверхность сосуда сглажена пучком травы (горизонтальные и косые линии). Высота сосуда — 15 см; диаметр горла — 14,5 см, дна — 7 см (рис. 17, 4). Кости — средней сохранности.

Погребение 16 находилось в северо-западной части кургана, в насыпи, на глубине 0,6 м от ее поверхности. Скелет взрослого человека лежал на левом боку, головой на СВ; руки были вытянуты вперед и как бы держали глиняный сосуд, поставленный перед лицом покойника. Нижняя часть скелета, начиная от поясничных позвонков, срезана при устройстве погребения 17; расположенного здесь же. Сосуд — яйцевидной формы, с округлым дном и невысокой прямой шейкой. Вся поверхность его покрыта ногтевым орнаментом, нанесенным параллельными горизонтальными линиями. Край плоско срезан. Слабо выраженные плечики орнаментированы косыми линиями мелкозубчатого штампа (рис. 17, 5). Высота сосуда — 17 см, диаметр горла — 15 см. Кроме сосуда, других вещей не обнаружено. Под скелетом — темно-серая прослойка от подстилки из травы. Сохранность костей средняя.

Погребение 17 врззалось в юго-западный конец погребения 16, расположенного здесь же, и по сохранности и положению скелета подобно ему. Скелет лежал на глубине 0,9 м от поверхности насыпи, на древнем горизонте, с углублением могильной ямы в грунт на 0,1 м. Сохранилась лишь часть скелета; ноги и тазовые кости уничтожены при сооружении сарматского погребения 18, расположенного с юго-западной стороны. Судя по сохранившейся части могилы, погребенный лежал на левом боку, скорченно, головой к СВ. В головах, около черепа стоял глиняный сосуд с перегибом в верхней части стенок, образующим овальное ребро. Край плоско срезан и чуть отогнут наружу. Вся

поверхность сосуда покрыта расположенным в елочку орнаментом, нанесенным мелкозубчатым чеканом. Высота сосуда — 15 см; диаметр горла — 16 см, дна — 7 см (рис. 17, 6). Кости плохо сохранились, череп сильно раздавлен. Других вещей не обнаружено.

Погребение 18 врззалось в юго-западный конец погребения 17 и в погребение 19, расположенное здесь же. Прямоугольная грунтовая могила ориентирована по линии С—Ю. Длина ее — 2,2 м, ширина — 0,9 м, глубина — 1,4 м. В могильной засыпи найдено много костей человека из разрушенного погребения 19. В могиле лежал скелет мужчины зрелого возраста, на спине, с вытянутыми конечностями, головой на Ю. На дне — темно-коричневый слой от подстилки. Кости — хорошей сохранности. Никаких предметов не найдено.

Погребение 19 расположено здесь же. Оно было дважды разрушено: при сооружении погребения 21, срезавшего восточный край могилы без нарушения, однако, костей скелета, и при сооружении погребения 18, когда скелет был полностью нарушен и кости оказались в засыпи могилы на различной глубине. Могила — квадратной формы (1,7 × 1,7 м), глубина ее — 0,8 м; ориентирована она по странам света. В могильной засыпи вместе с костями человека на глубине 0,6 м найден бронзовый нож-копье листовидной формы, с характерным черешком (рис. 17, 7), длиной 13 см. Череп и другие кости отличаются хорошей сохранностью.

Погребение 20 находилось рядом с погребениями 18 и 19, восточнее их. Оно было дважды разрушено: при сооружении погребения 19 был срезан юго-западный угол, а при сооружении погребения 21 разрушены весь скелет и стенки могилы. Вследствие такого разрушения размеры могилы полностью не восстанавливаются. В могильной засыпи встречались разрозненные кости мужчины, покрытые красной краской. Здесь же найдены череп и нижняя челюсть скелета. Череп покрыт красной краской. Судя по сохранившимся восточной и северной стенкам, могила была прямоугольной формы, шириной до 1,2 м, длиной около 1,4 м и глубиной 0,7 м. Это погребение было первым впускным в курган после сооружения основного погребения 22.

Погребение 21, как уже отмечалось, врззалось в погребения 19 и 20 и полностью



Рис. 17. Предметы эпохи бронзы из I Бережновского могильника.

1—6, 8—15 — глиняные сосуды; 7 — бронзовый нож; 16 — каменные и бронзовые бусы; 17 — бронзовые спиральные кольца-подвески; 1 — 5/9; 2 — 5/10; 3 — 5/11; 4 — 5/15; 5 — 5/16; 6 — 5/17; 7 — 5/19; 8 — 5/22; 9 — 5/23; 10 — 5/26; 11 — 10/4; 12 — 20/3; 13 — 32/2; 14 — 32/4; 15—17 — 32/5.

разрушило их. Могила — продолговатой формы, с закругленными углами, длиной 2,2 м, шириной 1,5 м, глубиной 0,9 м, ориентированная по линии С—Ю. На дне находился скелет мужчины зрелого возраста, большого роста (около 1,85 м). Он лежал на боку, головой на Ю; ноги были согнуты, левая рука вытянута вдоль туловища, и кисть ее помещалась между бедрами; правая рука была согнута, причем кисть ее лежала на локте левой руки (рис. 12, 1). С левой стороны, около плеча обнаружены кости барана — 2 пары ног с копытами, без лопаток. Вокруг скелета оказались черепки от разбитого большого сосуда андроновского типа. При реставрации восстанавливается лишь нижняя часть сосуда. Кости скелета — средней сохранности.

Погребение 22 (основное) находилось под погребениями 18 и 19. Могильная яма — продолговато-овальной формы, длиной 1,5 м, шириной (в средней части) 0,9 м и глубиной 1,5 м. Могила ориентирована по линии В—З. С южной и юго-западной сторон хорошо прослеживается глинистый слой выкида из могилы, покрывавший древний горизонт. Вдоль южного края могилы сохранились остатки деревянного перекрытия — бревна, положенные поперек могилы. На дне лежал скелет мужчины, на спине, головой на В (рис. 14, 3). В отличие от других погребений этого кургана, здесь обращает на себя внимание очень сильная скорченность ног: кости ног были прижаты к животу и помещались на ребрах и правом локте, пятки касались тазовых костей. Правая рука была согнута так, что кости предплечья помещались на плечевой кости, а кисть руки — на правом плече. Левая рука была согнута под прямым углом, и кисть ее лежала на груди. Весь скелет был засыпан красной охрой. По всему дну могилы прослеживается слой краски. С правой стороны, около черепа стоял вверх дном круглодонный сосуд с яйцевидным туловом и невысоким отогнутым венчиком (рис. 17, 8). Поверхность сосуда сплошь покрыта орнаментом из 4 зигзагообразных линий, расположенных горизонтально, на одинаковом расстоянии друг от друга. Пространство между ними заполнено мелкими ногтевыми вдавлениями — ямками. Ниже ко дну спускаются 2 вертикальных полосы, по 4 линии ногтевого орнамента в каждой. Они пересекаются на дне сосуда. Высота сосуда —

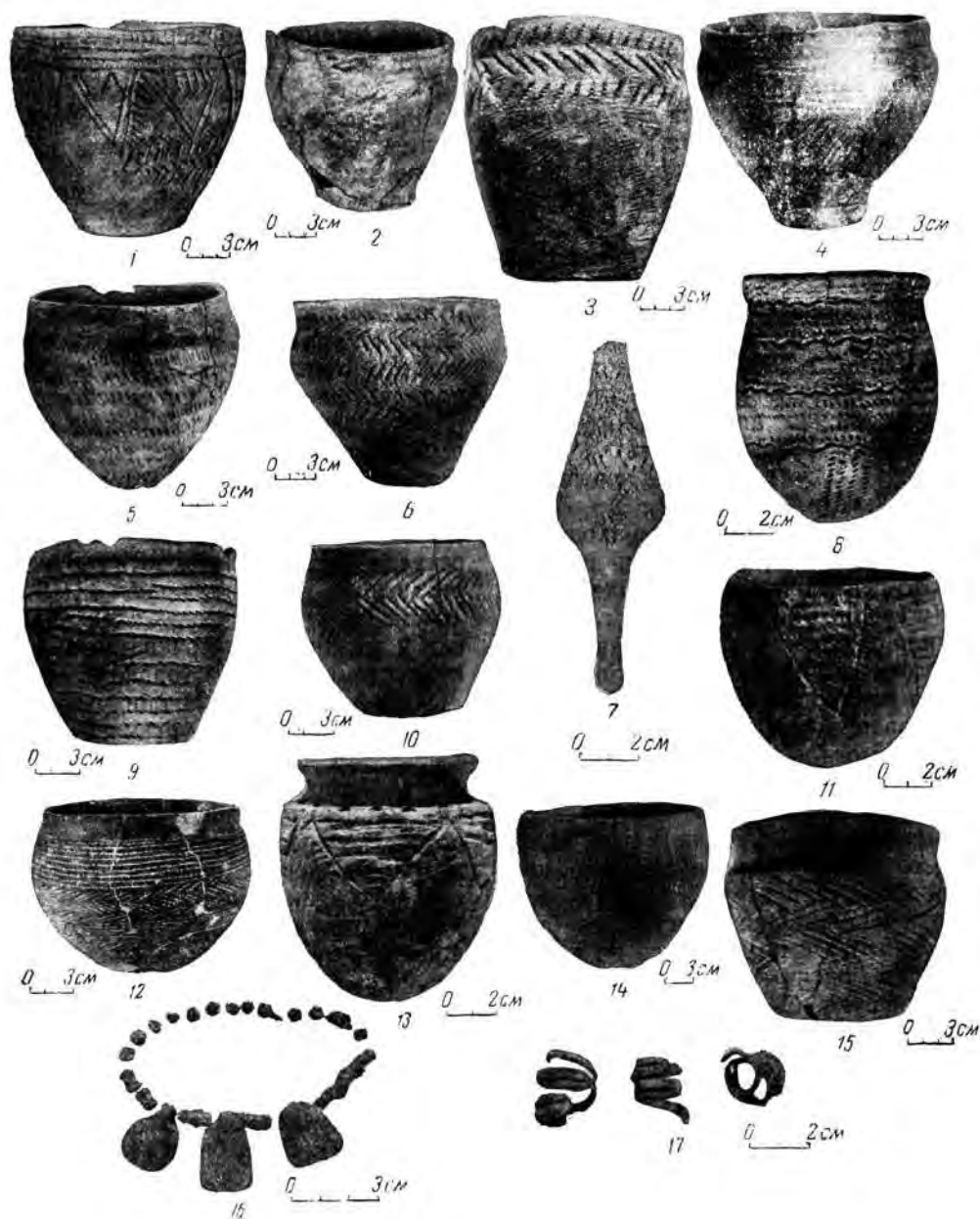
11 см, диаметр по верхнему краю — 7 см. Кости скелета сохранились хорошо.

Погребение 23 было расположено на расстоянии 1 м к Ю от погребений 21 и 22, под впускным погребением 1. Могила — квадратной формы (2 × 2 м), ориентирована по странам света; глубина ее — 1,5 м. Сверху могила была перекрыта толстыми бревнами, положенными поперек ее по линии С—Ю. Могильная засыпь состояла из мягкой, сыпучей земли. На дне лежал скелет мужчины, на спине; головой на В, с согнутыми ногами, коленями вверх (позже они упали направо; рис. 12, 7). С правой стороны у черепа, ближе к северной стенке стоял глиняный горшок с прямыми, слегка выпуклыми боками и несколько отогнутым наружу краем. Вся поверхность горшка орнаментирована горизонтальными линиями шнурового оттиска (рис. 17, 9). Высота горшка — 16 см; диаметр по верхнему краю — 16,5 см, дна — 10 см. На ступнях ног — следы красной краски и мелкие ее кусочки. Дно могилы покрыто темным слоем травянистой подстилки.

Погребение 24 обнаружено на глубине 0,6 м в насыпи кургана, на 1,5 м к Ю от погребения 23. Скелет взрослого человека лежал на левом боку, скорченно, головой на СВ. Руки были согнуты в локтях и кистями помещены перед лицом погребенного. Сохранность костей средняя. Никаких вещей при погребенном не было.

Погребение 25 открыто в северной половине кургана. Могильная яма, ориентированная по линии В—З, — почти квадратной формы; длина ее — 1,7 м, ширина — 1,5 м, глубина — 0,8 м. Южная стена имела сильно закругленные углы. На дне лежал скелет мужчины старческого возраста, головой на В, на правом боку, грудью и лицом вниз (рис. 14, 4). Ноги были согнуты так, что коленями касались левого локтя. Руки тоже были согнуты и помещались под грудью, а кисти — под черепом. Скелет густо посыпан красной краской. В юго-восточном углу найдены кости барана (2 ноги, отрубленные в коленях). Кости — средней сохранности. Никаких вещей в могиле не оказалось.

Погребение 26 располагалось рядом с погребением 25, восточнее его. Входная яма катакомбной могилы врезалась в восточный конец погребения 25, не нарушив, однако, костяка; она была прямоугольно-удлиненной формы, ориентирована с СЗ на



ЮВ. Длина могилы — 2 м, ширина — 0,8 м, глубина — 1,1 м. Катакомба устроена под северо-восточной стеной и углублена ниже уровня входной ямы на 0,6 м. Длина ее — 1,5 м, высота — 0,9 м, глубина — 0,9 м. На дне катакомбы лежал скелет ребенка 6—7 лет, на правом боку, головой на СЗ; ноги были согнуты в коленях, руки протянуты перед коленями, и в ладонях помещалась полая костяная трубочка длиной 20 см (рис. 12, 3). В головах лежал на боку глиняный горшок с выпуклыми боками и чуть отогнутым венчиком (рис. 17, 10). По венчику нанесены косые линии зубчатого штампа. Плечки и большая часть стенок сосуда орнаментированы в елочку зубчатым чеканом. Такой же орнамент покрывает и нижний край около доньшка. Высота горшка — 12,5 см; диаметр горла — 12 см, дна — 8 см. Под скелетом — следы темно-серого глина от подстилки. Кости плохой сохранности.

Обнаруженные в кургане № 5 26 погребений относятся к различным эпохам. Основным погребением является, как уже указывалось, погребение 22 — ямной культуры. Тем же временем датируются впускные погребения 20 и 25. К разным этапам срубной культуры относятся 16 погребений: 1, 2, 6—12, 15—17, 19, 21, 23 и 24. Погребение 26 представляет тип катакомбных захоронений. Впускные погребения 3 и 4, хотя и разрушены, но по обряду могильных сооружений, видимо, относятся к савроматскому времени. Погребения 5, 13, 14 и 18 — сарматские.

### Курган № 6

Расположен рядом с курганом № 5, к 3 от него. Диаметр земляной насыпи — 13 м, высота — до 0,7 м. На вершине заметна сильно заплывшая грабительская яма воронкообразной формы, диаметром до 3 м и глубиной до 0,4 м. В завале этой ямы сосредоточены большое количество угля, обожженной земли и разрозненные кости человека. В кургане обнаружено 5 погребений: из них два — в насыпи кургана и три — грунтовые.

Погребение 1 открыто в насыпи кургана. На глубине 0,5 м от поверхности обнаружен скелет взрослой женщины, частично потревоженный грабительской ямой. Сохранилось туловище до поясничных позвонков; остальная часть скелета была смещена и

находилась здесь же, а бедро правой ноги и тазовые кости найдены в разных местах грабительского раскопа. Скелет лежал на левом боку, головой на СВ, грудью вниз; руки были согнуты в локтях, и кисти их помещались перед лицом. Вещей нет.

Погребение 2 находилось на глубине 0,75 м от поверхности насыпи, на древнем горизонте в юго-западной части кургана. Скелет взрослого человека лежал на спине, головой на ЮЗ. Правая рука была несколько согнута в локте, кисть ее находилась около тазовой кости, а левая — протянута вдоль скелета. Правая нога вытянута, левая — согнута в колене под тупым углом. Между ребрами и левым локтем обнаружена половинка раковины. Кости скелета — хорошей сохранности. Вещей не найдено.

Погребение 3 было расположено рядом с погребением 2, восточнее его. Это грунтовая могильная яма прямоугольной формы, ориентированная по линии ЮВ—СЗ. Длина могильной ямы — 2,15 м, ширина — 0,9 м, глубина — 1,5 м. Над могилой было перекрытие из 2 поперечных и 4 продольных брусков, имевших в поперечнике до 10 см. На дне могилы обнаружен скелет взрослого мужчины, лежавший на спине, вытянуто, головой на ЮВ; правая рука была чуть согнута в локте, кисть ее лежала на тазовых костях, а левая — вытянута вдоль туловища. С правой стороны, возле предплечья найдено бронзовое кольцо. Около кисти левой руки лежал плохо сохранившийся втульчатый железный наконечник копья, длиной 25 см, с диаметром втулки до 4 см. Между стеной и берцовыми костями левой ноги найдены кости барана — нога с лопаткой. На дне — темные следы от какой-то подстилки. Кости скелета сохранились хорошо.

Погребение 4 обнаружено рядом с погребением 1, к ЮВ от него, на глубине 0,75 м от поверхности насыпи, на древнем горизонте. Могила углублена в грунт на 0,1 м. Длина ее — 2 м, ширина — 0,8 м. Скелет женщины лежал на спине, головой на СЗ; кисть правой руки, согнутой в локте, покоилась на тазовых костях, а левая была вытянута вдоль туловища. Кости — хорошей сохранности. Никаких вещей при погребении не оказалось.

Погребение 5 — катакомбная могила с входной ямой, расположенная между погребениями 1 и 3. Длина входной ямы —

1,8 м, ширина — 0,9 м, глубина — 1,2 м; ориентирована она по линии СВ—ЮЗ. Вдоль северной стенки устроен подбой-катакомба длиной 1,6 м, глубиной 1 м и высотой около 0,7 м. Дно катакомбы ниже дна входной ямы на 0,2 м. В катакомбе лежали в беспорядке кости мужчины зрелого возраста. Погребение оказалось разрушенным. Часть костей находилась и во входной яме. На месте уцелели кости левой руки — плечо и часть предплечья. Судя по положению костей руки, скелет лежал на левом боку, скорченно, головой на СВ. У стенки, в восточном углу найдены непотревоженные кости барана — 2 ноги с копытами.

Погребения из кургана № 6 относятся к разному времени: погребение 5 — катакомбной культуры, погребение 1 — срубной культуры, погребения 2, 3 и 4 — сарматские.

#### Курган № 7

Находится во второй линии курганов. Это крайний от береговой линии курган. Диаметр насыпи — 9 м, высота — 0,5 м. Курган исследован снятием всей насыпи. В центре обнаружена грунтовая могила, ориентированная по линии СВ—ЮЗ. Длина ее — 2,2 м, ширина — 0,6 м, глубина — 0,8 м. На дне лежал скелет взрослого мужчины, на спине, вытянуто, головой на СВ. Руки были протянуты вдоль туловища, ноги скрещены у ступней. Вещей не оказалось. Погребение — сарматское.

#### Курган № 8

Рядом с курганом № 3, к СЗ от него, около дороги на Бережновку расположен курган № 8. Диаметр насыпи — 9 м, высота — 0,6 м. Курган исследован 2 раскопами общей площадью 7 × 8 м. В кургане обнаружены 2 погребения.

Погребение 1 открыто в насыпи кургана на глубине 0,45 м. Скелет женщины средних лет лежал на спине, вытянуто, головой на Ю. У правого колена найдено глиняное пряслице круглой формы. Под костями — темные следы от подстилки.

Погребение 2 находилось рядом с погребением 1, с западной стороны. Грунтовая могила прямоугольной формы была ориентирована по линии С—Ю с незначительным отклонением на СЗ—ЮВ. Длина могилы —

2,1 м, ширина — 0,8 м, глубина — 1,1 м. На дне лежал скелет мужчины старческого возраста, на спине, вытянуто, головой на ЮЮВ. Череп потревожен сурками и находился на груди скелета. В головах с правой стороны стоял глиняный сосуд, лощеный, с выпуклыми стенками и отогнутым наружу венчиком. По плечикам нанесен резной орнамент из горизонтальных линий, над которыми расположены волнистые линии: ниже пояса — линии, образующие треугольники (рис. 18, 1). Высота сосуда — 13 см; диаметр горла — 6 см, дна — 8 см. С правой стороны, ниже колен лежали кости барана (нога с лопаткой) и железный нож длиной 11 см. Оба погребения — сарматской культуры.

#### Курган № 9

Расположен во второй линии цепи курганов в 3 км от дороги на Бережновку. Диаметр насыпи — 10 м, высота — 0,6 м. Курган исследован снятием всей насыпи. По всей центральной площади в насыпи встречались на различной глубине кости человека. В центре обнаружена грунтовая могила, ориентированная по линии С—Ю. Длина ее — 2,1 м, ширина — 0,8 м, глубина — 0,9 м. В могильной насыпи — разрозненные человеческие кости. На дне могилы вместе с разрушенными костями скелета найдено донышко от горшка серого цвета — сарматского типа. Могила полностью разрушена.

#### Курган № 10

Находится между курганами № 1 и 6. Земляная насыпь сильно расплылась. Диаметр ее — 13 м, высота — до 0,7 м. На вершине кургана — воронкообразное углубление грабительского раскопа. Насыпь исследована раскопом диаметром 11 м. На месте грабительского раскопа в центральной части насыпи кургана имеется большое скопление угля, золы, разрушенных человеческих костей. В кургане обнаружено 5 погребений, из которых три оказались разрушенными грабителями, а два сохранились полностью.

Расположение могил позволяет установить последовательность их сооружения. Основным погребением кургана было большое грунтовое погребение 5, расположенное в центре и разрушенное грабительским раскопом. Затем было совершено захоронение



Рис. 18. Глиняные сосуды из сарматских курганов I Бережновского могильника.

1 — 8/2; 2 — из кургана № 11; 3 — 12/1; 4, 6 — 13/1; 5, 7 — 13/2; 8, 9 — 17/3; 10 — 17/4; 11 — 21/2; 12 — из кургана № 22; 13 — из кургана № 23.

ребенка — погребение 4 древне-ямного типа, еще позже — савроматское погребение 3; потом были последовательно впущены погребения сарматского времени: погребение 2, частично нарушившее юго-восточный конец погребения 3, и погребение 1. Описание погребений дается в порядке их открытия.

Погребение 1, расположенное в центре кургана на глубине 0,75 м, представляло собой грунтовую могилу, ориентированную по линии С—Ю. Длина ее — 2 м, ширина — 0,6 м, глубина — 0,55 м. На дне лежал скелет взрослого человека, на спине, вытянуто, головой на Ю. С правой стороны, у колен обнаружены кости барана (нога с лопаткой). Вещей не было. Кости — хорошей сохранности.

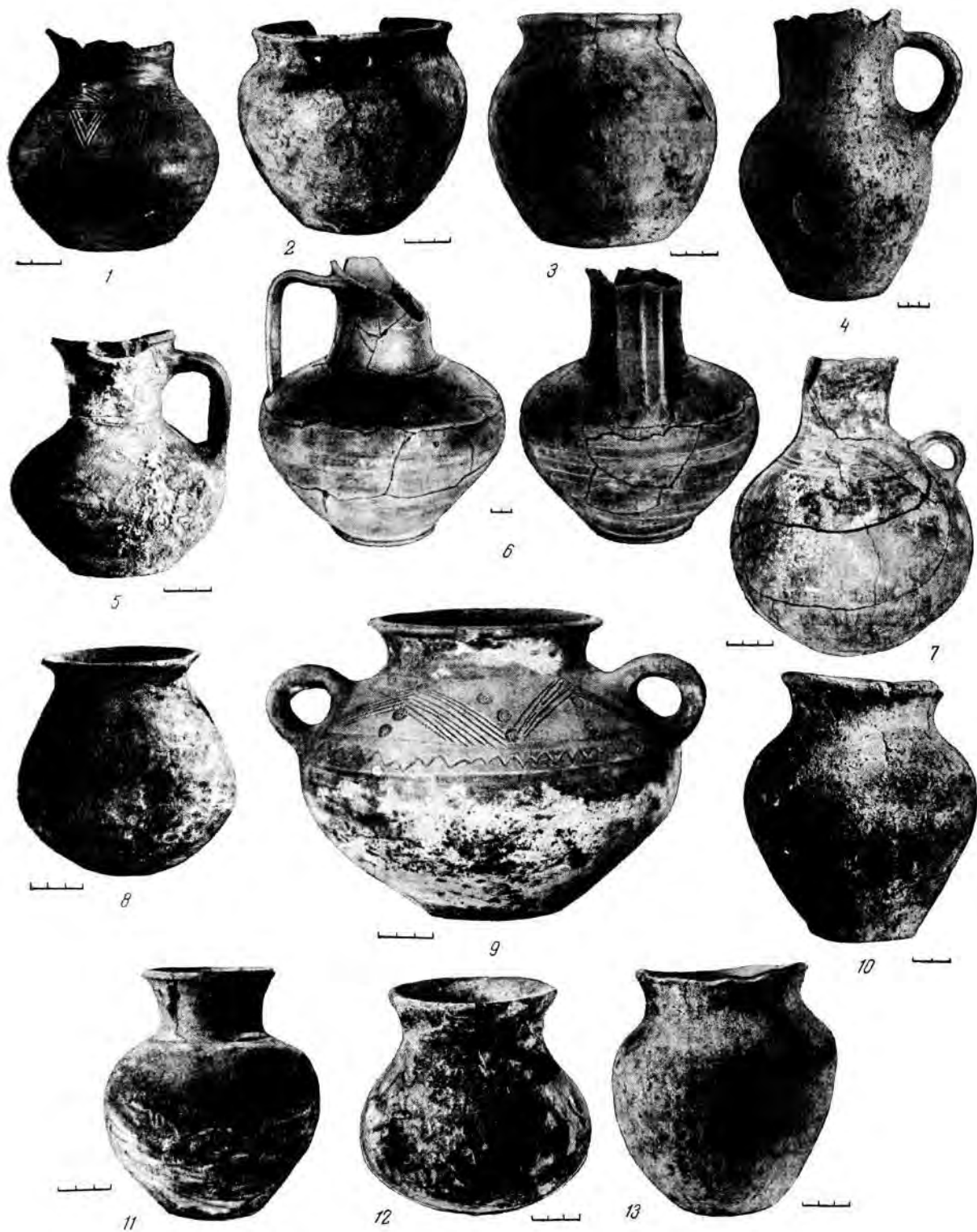
Погребение 2 находилось на 0,6 м западнее погребения 1. Могила — прямоугольной формы, ориентирована по линии С—Ю; длина ее — 2,2 м, ширина — 0,8 м, глубина — 0,9 м. Юго-западный угол срезан грабительской ямой, поэтому могила полностью разрушена. В насыпи и на дне могилы находились разрозненные кости взрослого мужчины, обломки меча, фрагменты бронзового зеркала с широким ободком. Диаметр зеркала — до 13 см. В северном конце могилы сохранились пальцы ступни левой ноги. Это позволяет установить, что скелет лежал вытянуто, головой на Ю.

Погребение 3 располагалось рядом с погребением 2, к 3 от него. Юго-восточный конец могилы был срезан погребением 2. Грунтовая могила имела прямоугольную форму с округлыми концами. Длина ее не определена вследствие разрушения юго-восточного конца; ширина — до 0,85 м, глубина — 0,4 м (в грунте). От скелета сохранились череп, туловище и плечевые кости; остальная часть скелета разрушена грабительским раскопом. Костяк лежал на спине, головой на ЮЗЗ. Вещей не было.

Погребение 4 обнаружено под погребением 1. Грунтовая могила была почти квадратной формы; длина ее по линии В—З — 0,8 м, по линии С—Ю — 0,7 м, глубина — 1 м. Могильная насыпь состояла из мягкой почвы. На дне лежал скелет подростка, на спине, головой на В; ноги были согнуты коленями вверх и позже упали направо (рис. 13, 3). На костях — следы красной краски. С правой стороны, у черепа помещался глиняный сосуд с округлым туловом и

круглым дном (рис. 17, 11). На плечиках нанесен орнамент из треугольников, оттиснутых веревочкой по сырой глине, а сверху, по венчику — прямые, вертикальные насечки. Высота горшка — 10 см, диаметр горла — 11 см. Около правого плеча лежал кусок красной краски.

Погребение 5 находилось под погребениями 2 и 3. Могила разрушена грабительской ямой. Вся могильная насыпь заполнена костями из разрушенных погребений и зольной массой от костров, разведившихся в разрушенных могилах грабителями. Могила имела до 2,5 м в диаметре и до 1,5 м в глубину; она была основной в данном кургане.

Погребения 4 и 5 этого кургана относятся к ямной культуре, погребение 3 — савроматское, погребения 1 и 2 — сарматское.

#### Курган № 11

Расположен в центре группы. Диаметр его — 12 м, высота — 0,8 м. Курган исследован круглым раскопом (диаметр — 9 м). Под насыпью в центре кургана открыто подбойное погребение. Узкая входная яма имела длину 2,3 м, ширину 0,6 м и глубину 1,5 м. Подбой устроен в западной стене. Длина его равна длине входной ямы, глубина в средней части — 0,6 м, высота — около 0,7 м. Дно подбоя ниже дна входной ямы на 0,35 м.

На дне находился скелет взрослого человека, на спине, в вытянутом положении, головой на С. Правая рука была несколько согнута и кистью лежала около тазовых костей, левая — вытянута прямо. Череп деформирован.

Около колен, у берцовых костей найдена бронзовая пряжка с округлой обоймой. Аналогичная пряжка оказалась в насыпи (смешана суркамн). Около ног обнаружена также обойма от наконечника ремня. В ногах стоял глиняный горшок с широким горлом, невысокой прямой шейкой и чуть отогнутым венчиком. Высота сосуда — 15 см; диаметр по краю горшка — 13 см, диаметр дна — 7 см (рис. 18, 2). Под костями местами прослеживается темный слой от подстилки. Кости хорошо сохранились. Погребение — сарматского времени.

#### Курган № 12

В 10 м к СВ от кургана № 11 находится курган № 12. Диаметр насыпи — 2 м, высо-

та — 0,6 м. В кургане обнаружены 2 погребения.

Погребение 1 открыто на глубине 0,6 м от поверхности насыпи кургана, на древнем горизонте. Скелет мужчины средних лет лежал на спине, головой на ЮВ. Руки были протянуты вдоль туловища. Около правой ноги находились кости барана — нога с лопаткой. У правой ступни стоял толсто-стенный глиняный горшок ручной лепки, с выпуклыми боками, невысокой шейкой, отогнутым наружу венчиком и плоским дном (рис. 18, 3). Высота его — 15 см; диаметр горла — 9 см, дна — 7 см. Кости скелета — средней сохранности.

Погребение 2 находилось под погребением 1. Это грунтовая могила прямоугольной формы, ориентированная по линии В—З, длиной 2,3 м, шириной 1 м и глубиной 1,2 м. В могильной засыпи на различной глубине встречались кости взрослого человека. На глубине 1 м в юго-восточном углу найден трехгранный втульчатый бронзовый наконечник стрелы. На дне могилы были разбросаны кости человека; здесь же оказался черепок от горшка, имевшего невысокую шейку и отогнутый наружу венчик. Могила полностью разрушена до совершения погребения 1.

Второе погребение — савроматское; первое — сарматское.

### Курган № 13

Расположен в центре группы, к СВ от кургана № 12. Диаметр земляной насыпи — 11 м, высота ее — 0,6 м. Курган исследован снятием всей насыпи. В центре его на глубине 0,4 м найдена нога барана. В кургане обнаружены 2 погребения, расположенных рядом.

Погребение 1 представляло собой удлиненную яму (длиной 2 м, шириной 1 м и глубиной 0,5 м), ориентированную по линии ССЗ—ЮЮВ. На дне лежал скелет женщины, на спине, вытянуто, головой на Ю, с незначительным отклонением на ЮВ. На левом плече помещался сероглиняный кувшин с высоким цилиндрическим горлом и ручкой на одной стороне. Высота его — 15 см; диаметр горла — 5,5 см, дна — 5 см (рис. 18, 4). Под кувшином находилась кость барана — лопатка. С правой стороны, между восточной стеной и кистью руки лежала передняя нога барана. С той же стороны, у берцовых костей найден покрытый лаком тонкостенный

красноглиняный кувшин станковой работы, с высоким цилиндрическим горлом и плоской, согнутой под углом ручкой (рис. 18, 6). Высота сосуда — 25 см; диаметр горла — 7 см, дна — 9 см; высота ручки — 9 см, ширина — 4 см. На дне могилы обнаружены темно-коричневые прослойки от подстилки.

Погребение 2 было расположено восточнее погребения 1. Это подбойная могила с входной ямой длиной 2,4 м, шириной 1 м и глубиной 1,4 м, ориентированная с С на Ю с незначительным отклонением к СЗ и ЮВ. Подбой устроен в западной стене. Длина его равна длине входной ямы, глубина — 0,9 м. Дно подбоя ниже входной ямы на 0,15—0,2 м, высота — 0,7 м. Устье подбоя было закрыто досками, положенными вертикально и вдоль входа в устье. На дне подбоя лежал скелет женщины средних лет, на спине, с вытянутыми конечностями, головой на Ю с незначительным отклонением к ЮВ. Череп, тазовые кости и ступни ног смещены сурками. На месте шейных позвонков и около нижней челюсти обнаружены стеклянные и пастовые бусы. Около правого плеча и шейных позвонков находилась золотая серьга в виде спирали, с концами, заходящими один за другой. Слева на ребрах лежал кусок серы, на руках, чуть выше кистей — мелкие стеклянные бусы. Такие же бусы найдены и на ногах, выше ступней. В ногах, в северо-восточном углу лежал на боку лощеный сероглиняный кувшин с шаровидным корпусом, высоким цилиндрическим горлом и маленькой круглой ручкой (рис. 18, 7). По плечикам нанесены 2 пояса горизонтальных линий по три в ряд, а по корпусу, ниже этих линий, прочерчены вертикальные линии по три в ряд. Высота сосуда — 24 см; диаметр горла — 6 см, дна — 9 см. Около левой ноги, ближе к ступне, лежали каменное пряслице и однолезвийный железный нож. Ниже ступней ног находились кости барана (передняя нога с лопаткой) и маленький лощеный сероглиняный кувшин с толстой ручкой (рис. 18, 5). Высота его — 13,5 см, диаметр горла — 4 см.

Оба погребения из этого кургана относятся к сарматской культуре.

### Курган № 14

Рядом с курганом № 13 и между курганами № 15 и 17 расположен курган № 14. Диаметр земляной насыпи — 11 м, высота — до

0,7 м. Курган исследован снятием всей насыпи.

В нем обнаружены 4 погребения: одно — в насыпи кургана и три грунтовых.

Погребение 1 находилось почти в центре кургана, на глубине 0,6 м от поверхности насыпи, на древнем горизонте. Скелет взрослого человека лежал на левом боку, скорченно, головой на В. Руки были согнуты в локтях, и кисти находились перед лицом. Вещей не найдено.

Погребение 2 открыто на 1 м южнее погребения 1. Могила продолговато-овальной формы имела 1,5 м в длину, 1 м в ширину и 1,2 м в глубину. Сверху, над могилкой было перекрытие из толстых плах. На дне могилы лежал скелет взрослого мужчины, на спине, головой на В. Руки были вытянуты вдоль туловища, ноги сильно скорчены (рис. 13, 4). Привлекает внимание необычная скорченность ног: берцовые и бедренные кости находились параллельно, пятки помещались у тазовых костей. На кисть левой руки и на бедро левой ноги были положены 2 ноги коровы. Рост погребенного — 1,8 м. Никаких вещей при погребении не было.

Погребение 3 найдено рядом с погребением 2 с восточной стороны. Прямоугольная удлиненная грунтовая могила была длиной 2,2 м, шириной 1 м и глубиной 1,1 м. Над могилкой обнаружено перекрытие из 5 поперечных и 4 продольных плах. Куски обвалившихся плах встречались на различной глубине в могильной насыпи. Там же найдены кости барана, опустившиеся в могильную яму вместе с перекрытием. На дне лежал скелет взрослого человека, на спине, с вытянутыми конечностями, головой на Ю. Череп и кости предплечья смещены сурками. Справа, около черепа и плеча лежал красноглиняный кувшин с ручкой (рис. 19, 1). Высота кувшина — 11 см; диаметр устья — 4,5 см, дна — 5 см. На стенках сосуда — прочерченные тонкие горизонтальные линии. Вдоль правого бедра лежал железный кинжал с кольцевидным навершием и прямым перекрестием. Длина кинжала — 40 см, клинка — 25 см (рис. 19, 6). Слева, около берцовой кости стоял красноглиняный кувшин станковой работы с цилиндрическим высоким горлом и округлым туловом. Плоская ручка согнута под углом. Высота кувшина — 18 см; диаметр горла — 6 см, дна — 7,5 см (рис. 19, 4). Под скелетом заметны темные слои от

подстилки или сгнившей одежды. Кости — средней сохранности.

Погребение 4 было расположено к СВ от погребения 3. Это грунтовая могила прямоугольной формы, длиной 2 м, шириной 0,7 м и глубиной 0,9 м, ориентированная с СЗ на ЮВ. Скелет женщины лежал вытянуто, на спине, головой на ЮВ. С правой стороны, около черепа и плеча лежали костяная проколка и трубчатая кость барана. Под правым плечом помещалась свиновая игла с ушком (рис. 19, 7), длиной 9,5 см. Ниже кисти правой руки, у восточной стены найдены кувшин с уплощенным дном и ручкой (рис. 19, 8) и мраморное шаровидное пряслице диаметром 3,5 см. Около ног — кости барана (нога с лопаткой). С левой стороны, около бедра лежал небольшой сероглиняный сосуд с шаровидным туловом, невысокой шейкой и отогнутым венчиком (рис. 19, 3). Скелет — хорошей сохранности.

Расположение погребений позволило установить хронологическую последовательность их устройства. Основным является погребение 2 эпохи бронзы, затем было введено погребение 1 (в насыпь на горизонте), позже были устроены погребения сарматского времени — третье и четвертое.

### Курган № 15

Находятся рядом с курганами № 12 и 14. Диаметр насыпи — 12 м, высота — 0,85 м. Курган исследован снятием всей насыпи. В нем обнаружены 2 могилы и 2 ямы, заполненные костями, золой и черепками посуды золотоордынского времени.

Погребение 1 обнаружено ближе к северо-западной части насыпи кургана на глубине 0,8 м, на древнем горизонте. Скелет ребенка 2—3 лет лежал на спине, вытянуто, головой на Ю. В ногах стоял глиняный горшок с плоским дном, слегка выпуклыми боками, невысокой шейкой и отогнутым наружу краем. На стенках горшка — своеобразный орнамент из прочерченных линий, изображающих непонятные знаки, и горизонтальных линий, пересеченных одной вертикальной полосой. В целом это как бы изображение дерева (рис. 19, 2). Высота горшка — 15 см; диаметр горла — 6 см, дна — 6,5 см.

Погребение 2 открыто в центре кургана. Это грунтовая могила прямоугольной формы, имевшая 2,1 м в длину, 0,9 м в



Рис. 19. Предметы из сарматских курганов I Бережновского могильника.

1—5, 9, 11—13 — глиняные сосуды; 6 — железный кинжал; 7 — свинцовая игла и костяная проколка; 8 — глиняный кувшин; 10 — глиняные курильницы; 1, 4, 6 — 14/3; 2 — 15/1; 3, 7, 8 — 14/4; 5 — 15/2; 9 — 35/ 11; 10 — из кургана № 34; 11—13 — 35/13.

ширину и 0,5 м в глубину. На дне могилы обнаружен скелет мужчины, лежавший на спине, головой на Ю. Правая рука согнута в локте и направлена к тазовым костям. Под кистью правой руки и вдоль правого бедра лежал железный кинжал (сильно разложившийся) с кольцевидным навершием и прямым перекрестием, длиной 42 см. У правого плеча помещался лощеный кувшин (ручка утрачена в древности) с широким плоским дном и постепенно суживающимся цилиндрическим горлом. Горло и часть тулова покрыты орнаментом из прочерченных горизонтальных линий, между которыми нанесены концентрические кружки (рис. 19, 5). Высота горшка — 17 см; диаметр горла — 8 см, дна — 9 см. С левой стороны, ниже кисти руки обнаружены 2 черепа барана, положенные вдоль стены. Между ногами ниже колен находились кости барана (нога с лопаткой) и однолезвийный железный нож.

#### Курган № 16

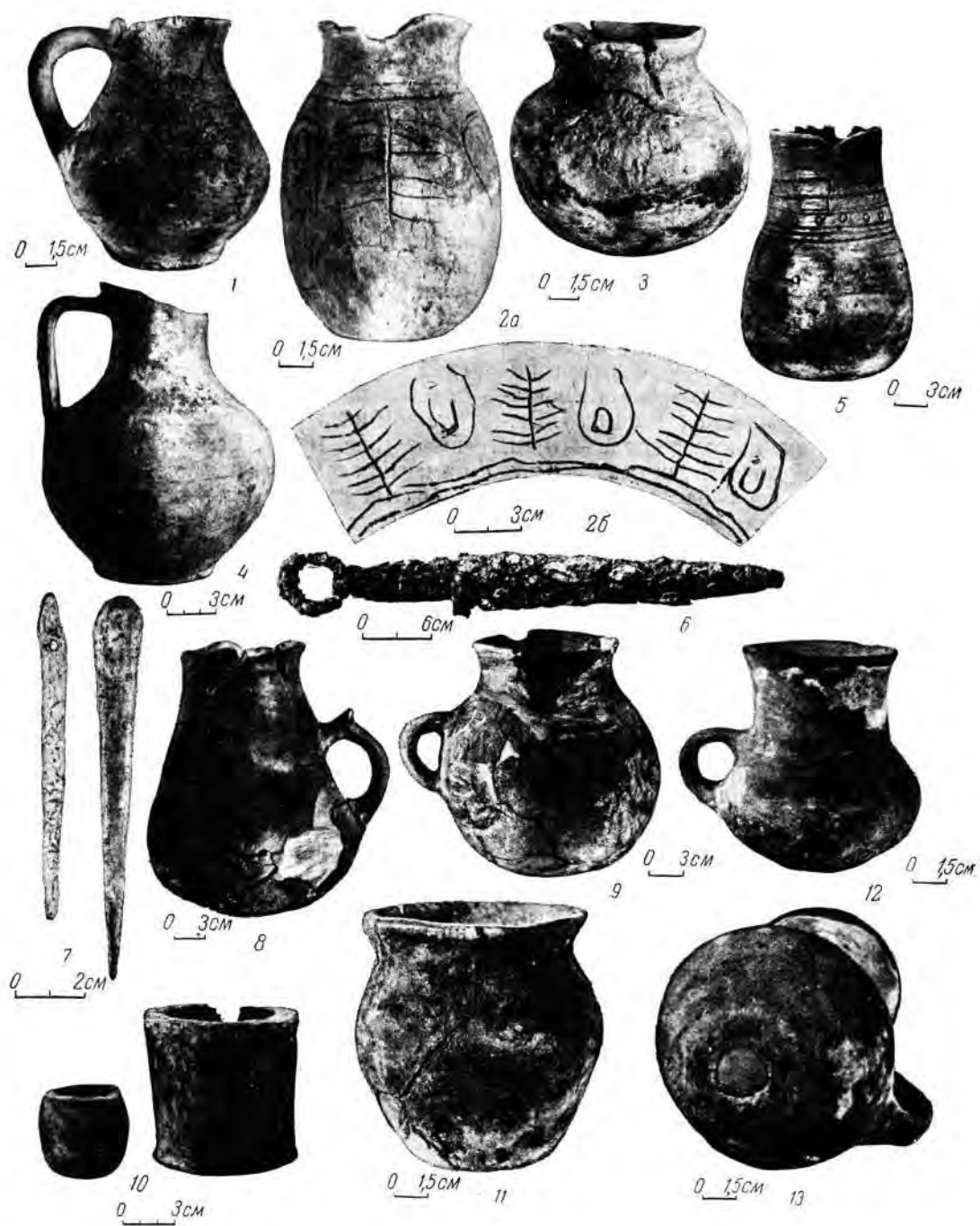
Расположен во второй линии курганов. Диаметр земляной насыпи — 9 м, высота — 0,6 м. Курган исследован снятием всей насыпи. В центре его вскрыта грунтовая яма прямоугольной формы, длиной 2,3 м, шириной 1 м и глубиной 0,8 м. На дне лежал скелет мужчины, на спине, головой на Ю. Правая рука была откинута в сторону, согнута в локте и кистью направлена к тазовым костям; левая — протянута вдоль туловища. Правая нога согнута в колене под тупым углом. Вещей не было. По обряду захоронения погребение относится к сарматской культуре.

#### Курган № 17

Этот курган находится между курганами № 8 и 14, около дороги на Бережновку. Диаметр его — 13 м, высота — 0,7 м. Насыпь исследована круглым раскопом (диаметр — 10 м). В кургане обнаружены 4 погребения.

Погребение 1 располагалось в центральной части кургана, на глубине 0,5 м. В насыпи вскрыто погребение ребенка младенческого возраста. Скелет был положен на спине, вытянуто, головой на Ю. Около левой ноги найден трехгранный черешковый железный наконечник стрелы.

Погребение 2 обнаружено на глубине 0,7 м к Ю от погребения 1. Могильная яма имела округлые углы; длина ее по линии

В—З — 2,7 м, ширина по линии С—Ю — 2,2 м, глубина — 1,1 м. В могильной насыпи были разбросаны кости взрослого человека. Погребение полностью разрушено при устройстве в этой же могиле двух погребений (женщины и подростка) — 3 и 4.

Погребение 3 врезалось в западный конец погребения 2. Длина этого погребения не превышала ширины могильной ямы 2, т. е. равнялась 2,2 м; ширина ее составляла 1 м, глубина — 1,35 м, ниже дна погребения 2 на 0,25 м. На дне лежал скелет женщины, на спине, головой на Ю. В головах погребенной стоял лощеный глиняный сосуд с округлым туловом и 2 кольцевидными ручками на плечиках (рис. 18, 9). Верхняя часть сосуда орнаментирована пояском, состоящим из 2 желобчатых горизонтальных линий, между которыми прочерчена зигзагообразно-волнистая линия. На плечиках сосуда параллельные полосы образуют треугольники, внутри которых расположены концентрические кружочки, выполненные штампом. Высота сосуда — 15 см; диаметр горла — 8,5 см, дна — 8 см. С правой стороны, у черепа помещались костяная ложечка (рис. 20, 1) и небольшой серый лощеный сосудик с округлым туловом. Высота сосудика — 9,5 см; диаметр горла — 5 см, дна — 4 см (рис. 18, 8). Здесь же, у правого плеча и на шейных позвонках лежали различные бусы: крупные шаровидные из стекла, граненые из гешира и др.; на ребрах справа найден обломок бронзового зеркала с широким ободком (рис. 20, 2). Около ступни правой ноги лежал железный нож с черешком для насадки (длина ножа — 17 см, ширина лезвия — 2 см) и глиняное пряслице. Справа, около черепа находилось алебастровое пряслице, а ниже правого колена — кости барана (передняя нога с лопаткой). На берцовых костях, около ступней обнаружены мелкие бусы.

Погребение 4 также было впущено в могильную яму погребения 2, в восточный конец ее. Длина погребения — 1,8 м, ширина — 0,9 м; глубина на 25 см превышает глубину погребения 2. В могиле лежал скелет человека юношеского возраста, на спине, вытянуто, головой на Ю. Ниже кисти левой руки стоял глиняный горшок с плоским дном, выпуклыми боками и отогнутой наружу шейкой. Высота горшка — 13 см; диаметр горла — 6,5 см, дна — 5,5 см (рис. 18, 10). Под костями — темный слой от подстилки.



Погребения 1, 3 и 4 этого кургана относятся к сарматской культуре. Погребение 2, являвшееся основным, вследствие полного разрушения, не определено.

### Курган № 18

Расположен к ЮЗ от кургана № 11. Диаметр насыпи — 9 м, высота — 0,55 м. Исследован снятием всей насыпи. В центре кургана оказалась могильная яма удлинненной



Рис. 20. Костяная ложечка (1) и обломок бронзового зеркала (2) из сарматского погребения 3 кургана № 17 I Бережновского могильника.

формы (длина — 2,5 м, ширина — 1,2 м, глубина — 2,1 м), ориентированная по линии С—Ю с незначительным отклонением на СЗ—ЮВ.

Вдоль длинных стенок, на глубине 1,1 м, ступеньки шириной 10—15 см.

В могиле обнаружен скелет мужчины, лежащий на спине, с вытянутыми конечностями, головой на Ю с незначительным отклонением к ЮВ. С правой стороны, около черепа стоял лощеный кувшин станковой работы, изготовленный из хорошо отмученной глины. Высота кувшина — 13 см, диаметр горла — 7 см. Вдоль бедра справа лежал железный кинжал с кольцевидным навершием и прямым перекрестием (длина кинжала — 42 см); рукоять кинжала помещалась в руке погребенного. В ногах скелета были положены передняя нога барана с лопаткой и железный нож.

6 МИА, т. 60

### Курган № 19

Находится в юго-западной части могильника. По внешнему виду отличается от обычных насыпей курганов эпохи бронзы и является характерным для курганов золотоордынского времени. Диаметр насыпи — 8 м, высота — 0,8 м; на вершине — воронкообразная яма. В заплывшей яме на различной глубине встречались разрозненные кости скелета взрослого человека.

В центре расположена могильная яма (длина — 2,2 м, ширина — 1,2 м, глубина — 1 м), ориентированная по линии В—З. На дне лежали кости из разрушенного погребения. Среди них найден небольшой железный обломок какого-то предмета. Погребение полностью разрушено грабительским раскопом. По типу могилы оно относится к золотоордынскому времени.

### Курган № 20<sup>2</sup>

Расположен в центральной части могильника. Диаметр насыпи — 12 м, высота — 0,6 м. Курган исследован снятием всей насыпи. В юго-восточной части его на древнем

<sup>2</sup> В 1952 г. отряд продолжил раскопки I Бережновского могильника, начиная с кургана № 20. Порядковая нумерация курганов является продолжением нумерации, установленной в 1951 г.

горизонте обнаружен скелет собаки, положенной на правый бок. На расстоянии 1,5 м в центре кургана обнаружена могильная грунтовая яма, обозначавшаяся темным пятном на фоне светлого глинистого выклада вокруг могилы. Могила имела округлую форму (диаметр — 2,5 м). В могильной засыпи обнаружены 2 впускных погребения; основное погребение было на дне могилы. Общая глубина могилы — 2,2 м. На глубине 1,4 м были сделаны ступеньки, а на них — перекрытие над основным погребением. Впускные погребения, устроенные в могильной засыпи, не нарушили перекрытия основной могилы. Описание впускных погребений приводим в порядке их последовательного открытия.

Погребение 1 находилось в могильной засыпи на глубине 0,2 м. Скелет ребенка 6—8 лет лежал около южной стенки могилы на левом боку, головой на В. Ноги были скорчены и сильно прижаты к животу, руки положены между ног. В ногах, около ступеней найдена ножная кость коровы. Вещей не было.

Погребение 2 также было открыто в насыпи могилы на глубине 0,6 м, ближе к северной стенке. Скелет ребенка 5—6 лет лежал на левом боку, головой на В. Ноги были согнуты в коленях и прижаты к животу; руки согнуты в локтях, кисти их лежали перед лицом погребенного. Вещи не обнаружены.

Впускные погребения были совершены в разное время.

Погребение 3 (основное) было расположено под скелетами детей на глубине 2,2 м от древнего горизонта. Ниже ступенек диаметр могильной ямы сократился до 1,7 м, и могила приняла овально-продолговатую форму. На дне могилы находился скелет женщины — на спине, с согнутыми ногами, коленями вверх (позднее они свалились влево), головой на В. Руки кистями положены на таз. Череп сильно деформирован. Ступни посыпаны красной краской. Около черепа на дне могилы — следы красной краски. У правого плеча стоял горшок шаровидной формы, с невысоким прямым горлом. Стенки горшка сплошь покрыты орнаментом в виде зигзагообразных или параллельных линий, нанесенных мелкозубчатым чеканом (рис. 17, 12). Высота горшка — 13 см; диаметр горла — 17 см, дна — 9 см. С левой стороны, около руки лежал скелет ребенка младенческого возраста. Кости ребенка плохо сохра-

нились. На дне могилы попадались мелкие кусочки краски (мумии), а также остатки подстилки темного и серого цвета.

Впускные погребения 1 и 2 кургана № 20 относятся, по-видимому, к срубной культуре, основное погребение 3 — к катакомбной культуре.

### Курган № 21

Курган имел плоскую насыпь диаметром 9 м, высотой 0,4 м. Исследован снятием всей насыпи. В центре кургана на различной глубине встречались прослойки угля и обожженной земли. На площади около 1 м в диаметре был разведен мощный костер, остатки которого прослежены в виде обожженной докрасна земли, перемешанной с углями. В этом месте расположены рядом 2 грунтовых могилы.

Погребение 1 представляло собой прямоугольную могильную яму длиной 2,2 м, шириной 0,7 м и глубиной 0,5 м. В засыпи попадались куски угля. На дне находился скелет мужчины (?), на спине, головой на ЮВ. Около черепа найдены кости крупной птицы. Кости скелета хорошо сохранились. Вещи не обнаружены.

Погребение 2 находилось рядом с погребением 1, с западной стороны. Могила, сверху перекрытая остатками костра, имела прямоугольную форму; длина ее — 1,9 м, ширина — 0,7 м, глубина — 1,2 м. На дне лежал скелет женщины преклонного возраста, на спине, головой на ЮВ. Руки были протянуты вдоль туловища, кисть правой руки — под бедром; ноги слабо согнуты в коленях и наклонены вправо. Выше правого плеча в могильной засыпи обнаружено глиняное пряслице двускатной формы. В разных местах находились мелкие бусинки (бисер), растащенные сурками. Вдоль восточной стенки, около ног лежал горшок с округлыми боками и прямым цилиндрическим горлом. Поверхность горшка слабо лощеная, серого цвета. Высота горшка — 20 см; диаметр горла — 11 см, дна — 9 см (рис. 18, 11).

### Курган № 22

Находится около кургана № 21. Диаметр насыпи — 10 м, высота — 0,5 м. Исследован раскопом площадью 6 × 7 м. В центре, под насыпью была открыта могильная яма удли-

Погребение 2 обнаружено в юго-западном секторе кургана, на расстоянии 9 м от погребения 1. Могила представляла собой грунтовую яму длиной 1,7 м, шириной 1 м и глубиной 0,4 м, ориентированную с С на Ю. На дне могилы находился скелет человека молодого возраста, в скорченном положении, на левом боку, головой на С. Ноги были по-

расположено рядом с погребением 2, в юго-западном секторе кургана. Длина могилы — 0,9 м, ширина — 0,5 м, глубина 0,6 м. На дне могилы скелет ребенка лежал на левом боку, скорченно, головой на С. Ноги были подогнуты под прямым углом; руки согнуты в локтях, кисти их помещались перед лицом. У колен стоял горшок баночной формы, орнамен-



Рис. 21. Планы кургана № 25 (1) и курган

догнуты под прямым углом к туловищу; руки согнуты в локтях и кистями положены перед лицом. В северо-восточном углу могилы, перед черепом стоял горшок с прямой шейкой и несколько выпуклыми боками. Высота горшка — 15,5 см; диаметр горла — 15,5 см, дна — 9,5 см. Плечики горшка украшены орнаментом из 2 горизонтальных полос и треугольников, отгиснутых зубчатым чеканом (рис. 24, 1).

Погребение 3 — детское. Оно было

тированный по плечикам и вокруг дна чеканом в виде треугольных вдавлений (рис. 24, 2). Высота горшка — 9,5 см; диаметр горла — 14 см, дна — 7 см. Дно могилы покрыто темно-серым слоем от подстилки.

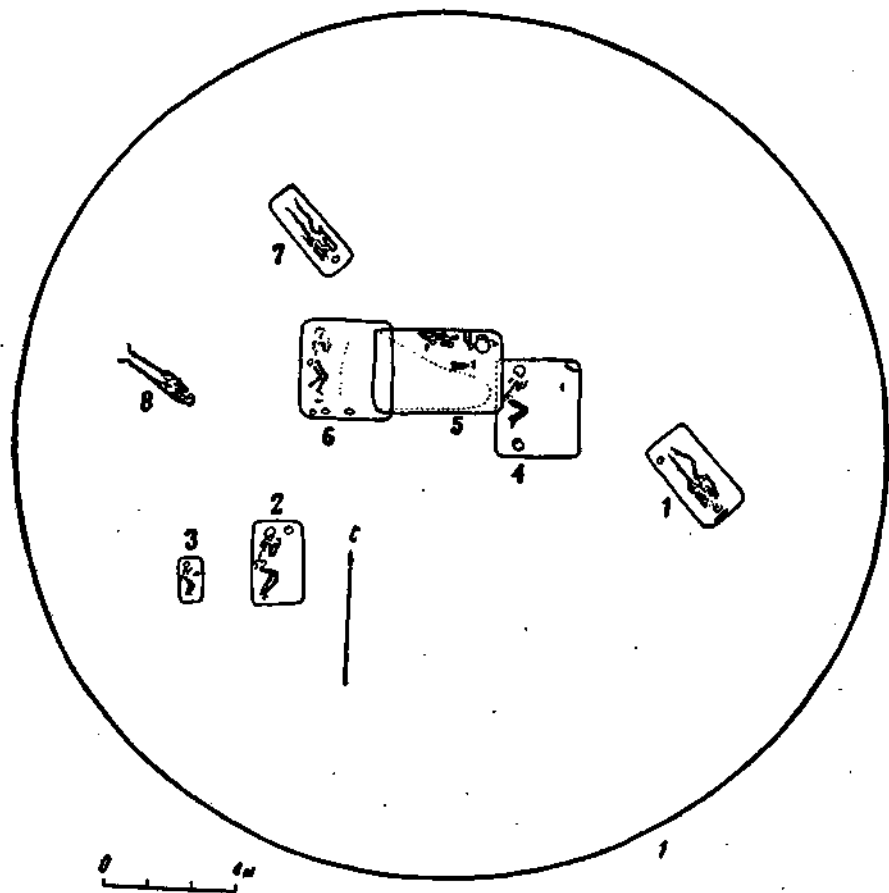
Погребение 4 находилось в центре кургана. Выкид из этой могилы показывает, что она была основной в кургане. Это прямоугольная яма длиной 2,2 м, шириной 1,8 м и глубиной 1 м, ориентированная с С на Ю. На дне лежал скелет мужчины на левом боку,

ненно-прямоугольной формы, ориентированная с С на Ю; длина ее — 2,2 м, ширина сверху — 1,4 м, глубина — 2,7 (в грунте). На глубине 1,8 м вдоль восточной и западной стенок были устроены ступеньки шириной до 0,3 м. На ступеньках и ниже в могильной яме имеются следы деревянных плах от перекрытия.

На дне могилы обнаружен скелет женщины, лежавший на спине, головой на Ю. Вдоль правого плеча были положены трехгранные черешковые железные наконечники стрел (около 50 экземпляров), а около левого плеча, на груди — бронзовое гладкое зеркало (диаметр его диска — 7 см); на груди оказался также мелкий голубоватый бисер. Около правой ступени стоял чернолощенный глиняный горшочек с раздутыми боками (рис. 18, 12). Высота горшка — 13 см; диаметр горла — 9,5 см, дна — 5 см. С левой стороны, ниже колен были положены кости овцы (передняя нога с лопаткой) и однолезвийный железный нож.

#### Курган № 23

Расположен рядом с предыдущим курганом. Диаметр насыпи — 9 м. Исследован круглым раскопом (диаметр — 7 м). В центре кургана оказалась подбойная могила с продолговатой входной ямой (длина — 2,2 м, ширина — 0,7 м, глубина — 1,3 м), ориентированная по линии СЗ—ЮВ. Подбой был устроен вдоль северо-западной стенки и имел в длину 2,25 м, в ширину — до 0,8 м. Дно подбоя ниже входной ямы на 0,5 м. В подбое лежал скелет женщины с деформированным черепом, на спине, вытянуто, головой на СЗ. Правая рука кистью находилась под тазом, левая — на бедре. В головах стоял горшок ручной лепки, с выпуклыми боками, невысокой шейкой и отогнутым венчиком (рис. 18, 13). Высота горшка — 14 см; диаметр горла — 10,5 см, дна — 7 см. На дне могилы заметны следы подстилки — кошмы или кожи.

#### Курган № 24

Северо-западнее кургана № 23 находится курган № 24. Диаметр его насыпи — 12 м, высота — 0,6 м. Курган исследован снятием всей насыпи. В центральной части насыпи заметно небольшое понижение. Вся насыпь

перемешана с прослойками угля и обожженной земли. В отдельных местах встречались кости человека, ребра, позвонки. В центре кургана обнаружена подбойная могила с продолговатой входной ямой длиной 2,2 м, шириной 0,8 м и глубиной 0,9 м; яма ориентирована по линии С—Ю с незначительным отклонением на ЮВ—СЗ. Вдоль восточной стенки был устроен подбой, длина которого равна длине входной ямы, а ширина достигала 0,6 м; высота не определена, так как потолок камеры обрушен. Дно подбоя ниже дна входной ямы на 0,2 м.

В могильной засыпи входной ямы и в подбое обнаружены разрозненные кости человека. Погребение оказалось разрушенным грабителями. В подбое *in situ* сохранились правая рука, ребра правой стороны груди, часть позвоночника, берцовые кости и стопа правой ноги. Остальная часть скелета разрушена. Судя по уцелевшей части костей, погребенный лежал на спине, в вытянутом положении, головой на Ю. В могильной засыпи найдено несколько черепков от горшка сарматского типа.

#### Курган № 25

Насыпь кургана сильно распахана. Общие очертания насыпи позволяют установить ее размеры: диаметр — 20 м, высота — 1,1 м. Курган исследован снятием всей насыпи. В центре его насыпь была перемешана с обожженной почвой. Кое-где слои угля лежали сплошной массой; это свидетельствует о том, что здесь был разведен костер. От костра во многих местах земля прокалилась докрасна. В кургане обнаружено 8 погребений, из них семь — в грунтовых могилах и одно — в насыпи. Описание погребений дается в порядке их последовательного открытия (рис. 21, 1).

Погребение 1 находилось в юго-восточном секторе кургана. Удлиненная яма имела 2,2 м в длину, 0,9 м в ширину и 0,65 м в глубину. На дне лежал скелет мужчины в вытянутом положении, на спине, головой на ЮВ. Правая нога была согнута в колене и несколько приподнята. Рост погребенного — 1,6 м. Около черепа, ближе к стенке находилась костяная проколка длиной 20 см, с тщательно отполированной поверхностью (рис. 22, 1). С левой стороны, рядом с голенью стоял лощеный сероглиняный сосуд с раздутыми боками (рис. 23, 1). Высота его — 15,5 см; диаметр горла — 10 см, дна — 10,5 см.

грудью и лицом вниз, головой на С. Ноги были подогнуты под тупым углом. Кисти рук, согнутых в локтях, находились перед лицом (рис. 13, 5). В северо-восточном углу найдено ребро коровы. Вдоль стенки, перед лицом погребенного лежал бронзовый нож листовидной формы (рис. 24, 7). Длина ножа — 17,5 см, ширина лезвия — 3,7 см. В ногах, около южной стенки стоял глиняный горшок

этими предметами найдены: 3 четырехгранных втульчатых костяных наконечника стрел; 1 четырехгранный черешковый наконечник, костяные заостренные с одного конца стерженьки с 2 ушками — концевое яблочко стрелы (рис. 25, 1). Кости погребенного сохранились плохо.

Погребение 5 обнаружено на глубине 1,15 м от поверхности кургана, в центре, к 3

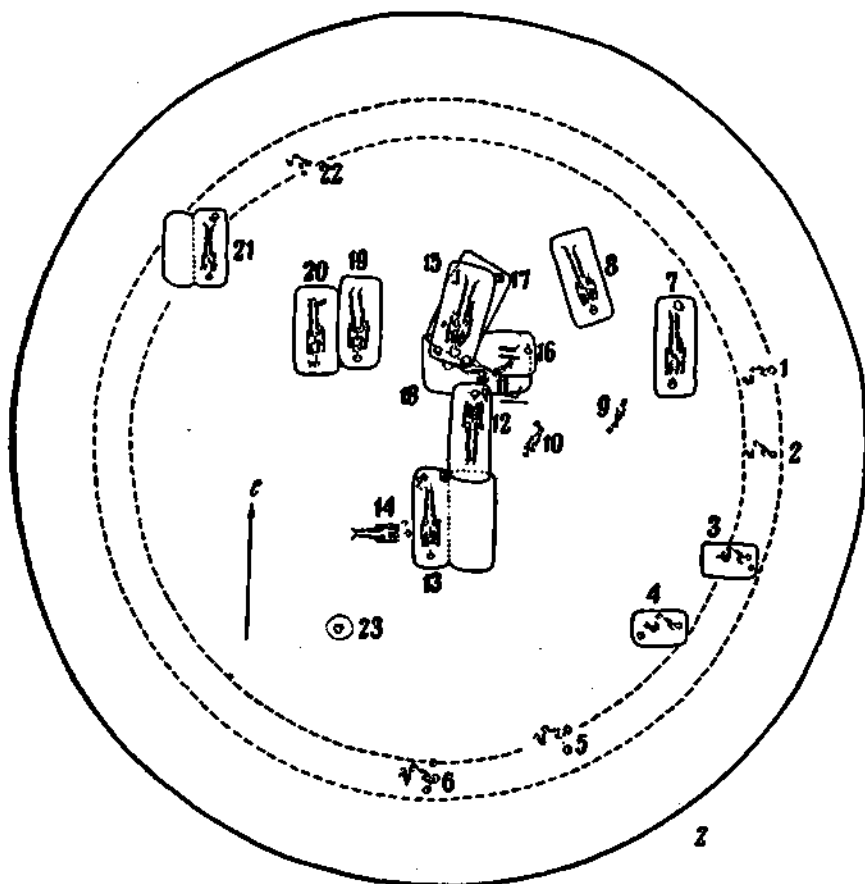

35 (2) I Бережновского могильника.

баночной формы, с несколько выпуклыми стенками и отогнутой наружу шейкой. По плечикам — орнамент в виде линий, оттиснутых зубчатым чеканом и образующих треугольники. Высота горшка — 14 см, диаметр горла — 18,5 см, дна — 12 см (рис. 24, 3). Вдоль спины и около таза найдены 6 костяных пластиночек, тонко орнаментированных; одна их сторона плоская, другая — овальная (рис. 25, 1). Конец одной пластинки украшен орнаментом в косую клеточку. Вместе с

от погребения 4. Большая прямоугольная могила ориентирована по линии В—З. Восточным концом могила врзалась в северо-западный угол погребения 4, не нарушив его. Длина могилы — 2,8 м, ширина — 1,9 м, глубина — 1 м. Могильная засыпь состояла из перемешанной обожженной почвы, углей и зольной массы. Завалы этой массы образовались вследствие разрушения могилы грабителями. На дне не затронутыми грабителями оказались площадь вдоль северной стенки

и весь северо-восточный угол. В этой части могилы *in situ* сохранились кости лошади — ноги и часть хребта, положенного отдельным



Рис. 22. Костяные проколки (1—4) из сарматских погребений у сс. Калмыково и Бережновка.

Бережновка, I Бережновский могильник:  
1 — 25/1; 2 — 35/17; южная группа: 4 — 4/1;  
с. Калмыково: 3 — 1/1.

куском. Здесь же стоял большой горшок, орнаментированный по плечикам вокруг шейки глубокими ямками (рис. 23, 4). На одной стороне его имеется слив в виде цилиндриче-

ской трубки. Высота сосуда — 29,5 см; диаметр горла — 19 см, дна — 13 см. Около костей лошади лежали непо потревоженные берцовые кости и ступня левой ноги погребенного. Положение непо потревоженных костей левой ноги в этой части могилы позволяет установить, что погребенный лежал на спине, вытянуто, головой на З. В могильной насыпи обнаружен трехгранный бронзовый наконечник стрелы с выступающей втулкой.

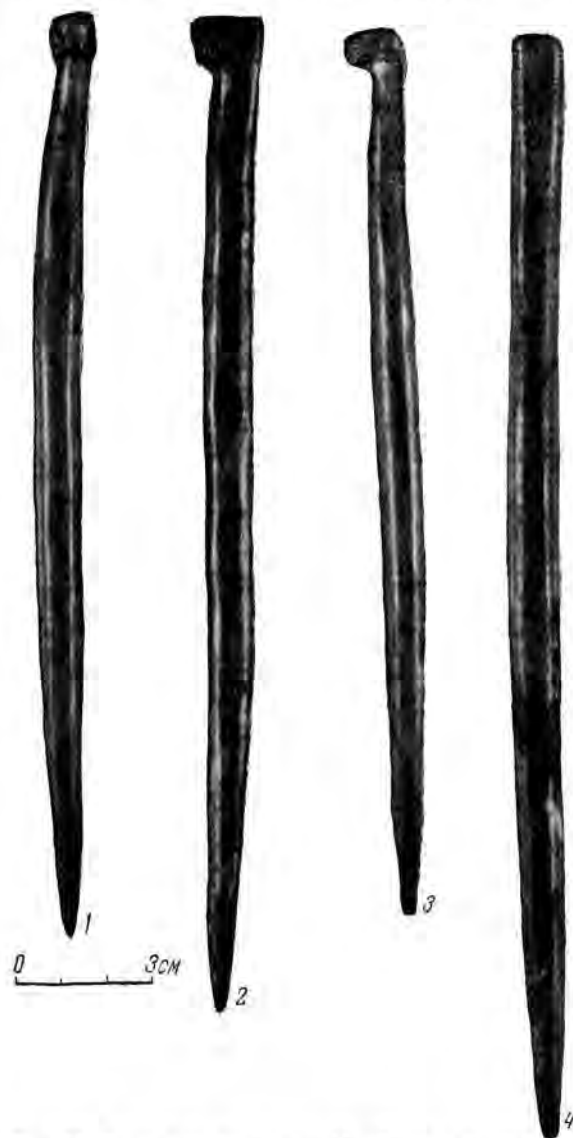
Погребение 6 расположено к З от погребения 5. Могила — прямоугольно-удлиненной формы, длиной 2,4 м, шириной 2 м и глубиной 1 м. Ориентирована точно по линии С—Ю. Восточная половина могилы была разрушена при устройстве погребения 5. Западный конец погребения 5 врзался в восточный край погребения 6, разрушив взрослый скелет. В могиле было коллективное захоронение — скелет взрослого и подростка. Костяк взрослого разрушен, сохранились лишь ступни ног. Положение их, а также скелета подростка и могильного инвентаря позволяют установить, что погребенный лежал скорченно, на правом боку, головой на С. Костяк подростка 12—15 лет находился на левом боку, в скорченном положении, грудью вниз, головой также к С; ноги были согнуты под тупым углом, руки — в локтях, и кисти их положены перед лицом.

Около затылочной части черепа найдена круглая бронзовая бляха диаметром 4 см. Наружная поверхность ее орнаментирована выпуклыми линиями, образующими шестиконечную звезду (рис. 25, 4). По краям бляхи пробиты дырочки — 4 пары, расположенные крестообразно. Около черепа находились пронизки — трубочки, согнутые из листовой бронзы с поперечными рубчиками у концов. Длина трубочек — до 4 см (рис. 25, 5). Между черепом и северной стенкой в насыпи найдены 2 бронзовых браслета, согнутых из гладкого, круглого в сечении стержня (рис. 25, 6). Ниже ступней подростка лежал бронзовый нож листовидной формы (рис. 24, 6), длиной 16 см. В ногах погребенных стояли 2 горшка, один — баночного, другой — двускатного типа. Первый орнаментирован желобчатыми, параллельно расположенными четырёхугольными вдавлениями, нанесенные чеканом (рис. 24, 4). Высота горшка — 14,5 см; диаметр горла — 19 см, дна — 12 см. Второй горшок украшен по плечикам вертикальными,



Рис. 23. Предметы из сарматских курганов I Бережновского могильника.

4, 6, 9, 12-16 — глиняные сосуды; 5, 10 — железные мечи; 7 — алебастровый сосудик; 8 — глиняная курьльница; 11 — глиняный кувшин; 1 — 25/1; 2, 3, 7 — из кургана № 26; 4 — 25/5; 5, 6, 14 — из кургана № 27; 8, 15 — из кургана № 33; 9 — из кургана № 34; 10 — из кургана № 29; 11 — из кургана № 30; 12 — 35/9; 13 — 35/10; 16 — 35/7.

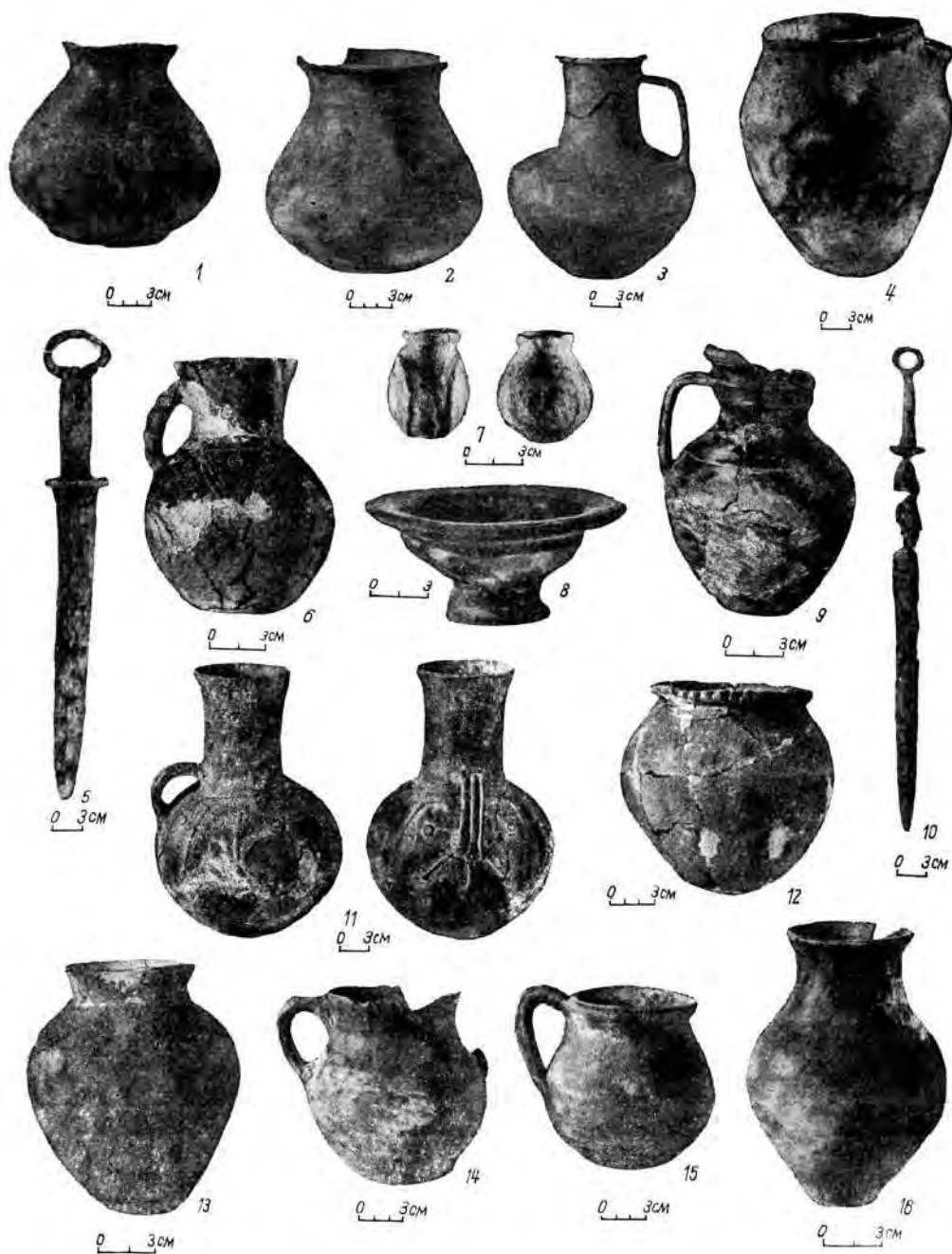

Рис. 24. Предметы эпохи бронзы из курганов у с. Березновка.

1—5, 8—16 — глиняные сосуды; 6, 7 — бронзовые ножи. I Березновский могильник: 1 — 25/2; 2 — 25/3; 3, 7 — 25/4; 4—6 — 25/6; 8, 9 — 32/1; 10, 11 — 32/3; 12 — 35/3; 13 — 35/4; 14, 15 — 35/6; юго-западная группа: 16 — 1/12.

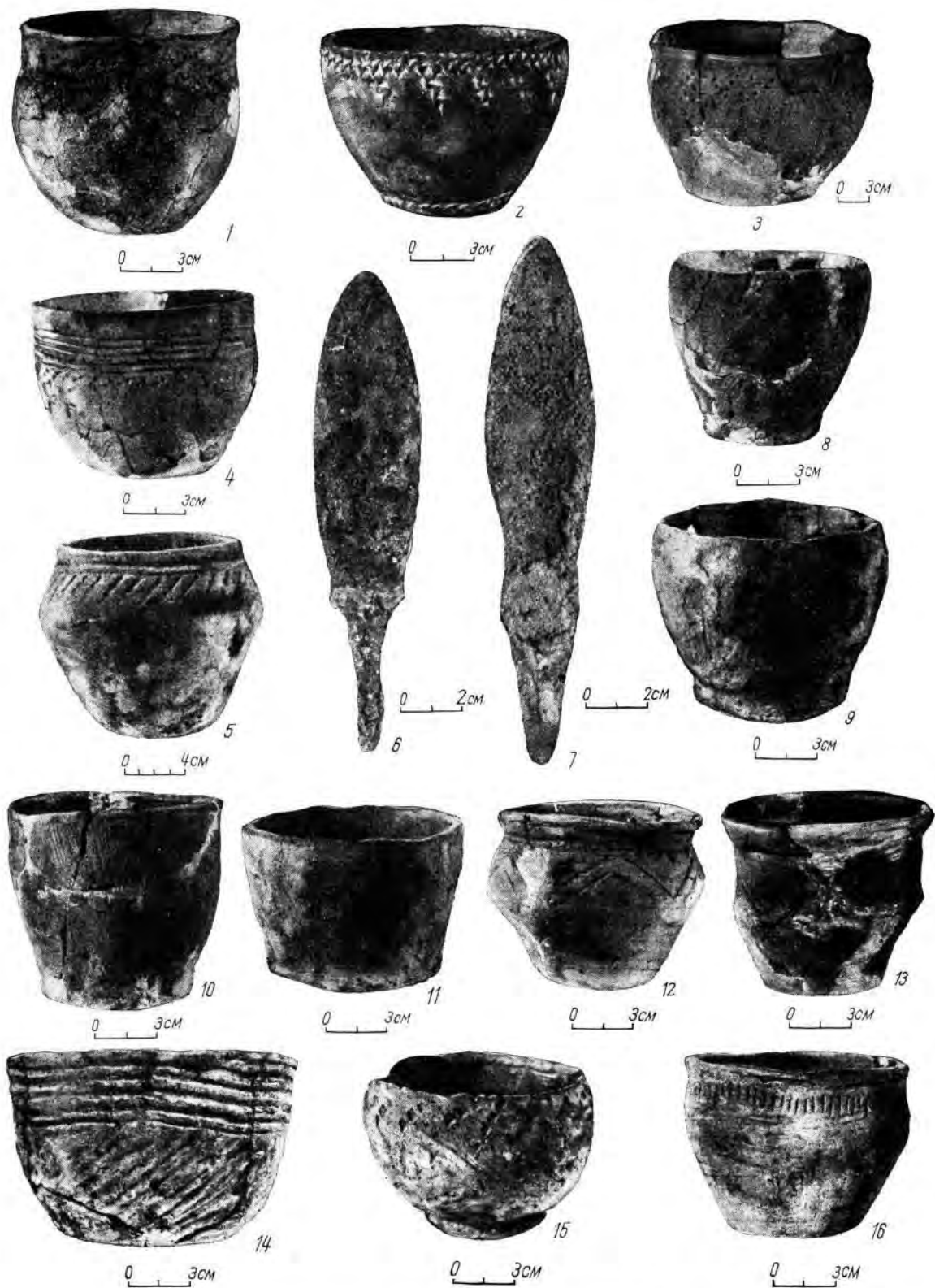

косо расположенными полосами зубчатого чекана. Высота этого горшка — 12,5 см; диаметр горла — 12,5 см, дна — 8 см (рис. 24, 5). Непосредственно на дне и в насыпи встречались остатки деревянного перекрытия могилы.

и несколько приподнятая, имела характерную «танцующую» позу. Ниже кисти левой руки оказался обломок железного предмета (кинжала или большого ножа); длина пластинки — 15 см.

Погребение 8 находилось в насыпи



Рис. 25. Предметы эпохи бронзы и сарматской культуры из курганов I Бережновского могильника.

1 — костяные пластинки и наконечники стрел; 2, 3 — бронзовые пряжки; 4 — бронзовая бляха; 5 — бронзовые пронзки; 6 — бронзовый браслет; 7 — бронзовая застёжка; 1 — 25/4; 2 — 35/7; 3, 7 — 35/13; 4-6 — 25/6.

Погребение 7 обнаружено на глубине 1,2 м к С от погребения 6. Могильная яма ориентирована по линии ЮВ—СЗ. Длина могилы — 2,1 м, ширина — 0,7 м, глубина — 0,4 м. На дне лежал скелет мужчины, на спине, головой на ЮВ. Руки были вытянуты вдоль тела. Правая нога, согнутая в колене

кургана. На глубине 0,35 м от поверхности насыпи и на расстоянии 2,5 м к З от основного погребения 6 обнаружен скелет мужчины средних лет, положенный на спине, вытянуто, головой на ЮВ. Кисти рук лежали на бедрах. Никаких вещей не оказалось. Кости скелета — плохой сохранности.

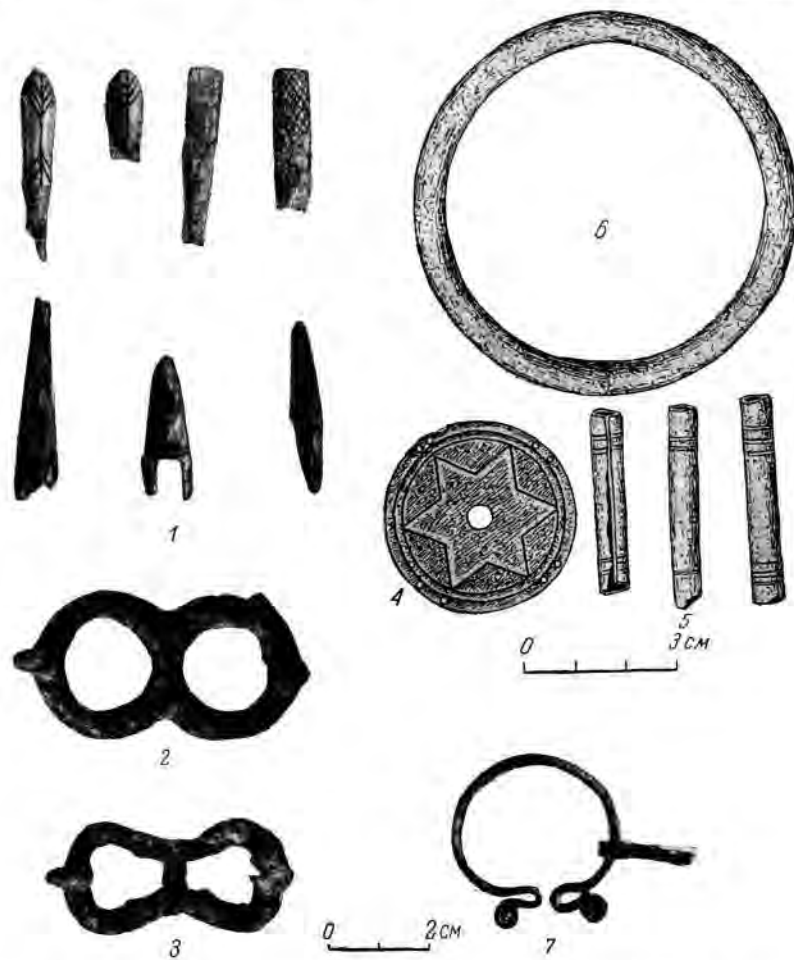
Открытые в кургане № 25 погребения относятся к разному времени. Погребения 2, 3, 4 и 6 — срубной культуры, погребение 5 — савроматского времени, погребения 1, 7 и 8 — сарматские.

#### Курган № 26

Расположен рядом с курганом № 25, к ЮВ от него. Диаметр насыпи — 9 м, высота — 0,5 м. Курган исследован снятием всей насыпи. В центре его вскрыта удлиненная могильная яма длиной 2,15 м, шириной 1 м и глубиной 0,8 м, ориентированная по линии С—Ю.

На дне могилы находился скелет мужчины, головой на Ю. Руки были вытянуты вдоль тела. Около правого плеча, перед лицом лежал на боку красноглиняный сосуд с выпуклыми боками. Поверхность сосуда слегка покрыта лаком (рис. 23, 2). Высота его — 13,5 см; диаметр горла — 9,5 см, дна — 7 см. Между правым плечом и ребрами найден маленький алебастровый сосудик с плоскими боками (рис. 23, 7). В северо-восточном углу ямы, около ступни правой ноги стоял лощеный сероглиняный кувшин с высоким цилиндрическим горлом и широкой ручкой (рис. 23, 3). Высота кувшина — 22 см; диаметр горла — 9 см, дна — 9,5 см. Выше кисти левой руки оказалась кучка трехгранных черешковых железных наконечников стрел (около 15 штук). На дне заметны остатки дерева от гроба и подстилки.

#### Курган № 27

Насыпь кургана плоская, диаметр — 10 м, высота — 0,4 м. Исследован курган круглым раскопом (диаметр — 7 м). В центре кургана обнаружена удлиненная могила (длиной 2,1 м, шириной 1 м и глубиной 2,6 м). На глубине 1,9 м могильная яма суживалась — вдоль восточной и западной стенок выступали заплечики, на которых было устроено перекрытие из круглых бревен.

На дне могилы в деревянном гробу лежал скелет мужчины, вытянуто, головой на Ю. В правой его руке был железный кинжал с прямым перекрестием и кольцевидным навершием. Длина кинжала — 40 см (рис. 23, 5). Между ног, у колен стоял кувшин с массивной ребристой ручкой (рис. 23, 6). Высота его — 22 см; диаметр горла — 11 см,

дна — 9 см. В юго-восточном углу гроба, около черепа стоял второй кувшин — невысокий, с двумя ручками и лощеной поверхностью (рис. 23, 14); одна ручка была отбита в древности. Высота кувшина — 10,5 см, диаметр его — 8 см, диаметр дна — 6,5 см. За черепом, между гробом и южной стеной могилы лежали кости овцы — передняя нога с лопаткой. Здесь же находился однолезвийный железный нож. Гроб имел форму прямоугольного ящика и состоял из продольных боковых и поперечных концевых досок. Способ скрепления досок на концах не прослежен, так как в этих местах доски сильно истлели. Под скелетом отмечены темные прослойки от одежды. Погребение — сарматской культуры.

#### Курган № 28

Находится в юго-западной части могильника, в группе позднекочевнических курганов. Диаметр насыпи — 7 м, высота — 0,7 м. На поверхности насыпи — воронкообразная запыленная яма. В центре открыта могильная яма длиной 2,2 м, шириной 1 м и глубиной 1,2 м, ориентированная по линии В—З. В могильной насыпи встречались кости человека, обломки каких-то железных предметов. На дне в разных местах находились кости из разрушенного погребения. Среди костей найден обломок железного ножа. Погребение разрушено грабителями. Судя по ритуалу, его следует отнести к золотоордынскому времени.

#### Курган № 29

В юго-западной части могильника, несколько в стороне от основной группы расположен курган № 29. Диаметр насыпи — 11 м, высота — 0,75 м. Курган исследован снятием всей насыпи. В центре его на глубине 0,7 м от поверхности расположена удлиненная могила с закругленными концами, длиной 2,5 м, шириной 1 м и глубиной 1,3 м.

На дне ямы лежал скелет мужчины, на спине, с вытянутыми конечностями, головой на ЮЮВ. Около правого плеча находился оселок из темного камня, четырехгранной формы, с круглым отверстием на конце. Длина оселка — 11 см. У кисти правой руки обнаружено около 50 трехгранных черешковых железных наконечников стрел. Все они располагались параллельно друг другу, острием к ногам. Здесь же, на правой стороне таза и

на правом бедре лежал железный меч с прямым перекрестием и кольцевидным навершием (рис. 23, 10). Длина меча — 55 см. Около левой ноги, на уровне колен находились кости овцы (передняя нога с лопаткой) и однолезвийный железный нож.

### Курган № 30

Расположен во второй линии цепи курганов. Диаметр насыпи — 8 м, высота — 0,45 м. Курган исследован снятием всей насыпи. В центре его на глубине 0,5 м обнаружена удлиненная могила длиной 2,2 м, шириной 1,3 м и глубиной 0,9 м, ориентированная по линии С—Ю с незначительным отклонением на СЗ—ЮВ.

В насыпи кургана и в могильной засыпи встречались разрозненные кости человека. На дне могилы в полном беспорядке находились кости из разрушенного погребения. Около восточной стенки лежал (в черепках) кувшин шаровидной формы, с высоким цилиндрическим горлом и широкой ручкой (рис. 23, 11). Стенки кувшина украшены на лепными кружками и мелкой насечкой. Высота кувшина — 26 см; диаметр горла — 9,5 см, дна — 10 см. Северный конец могилы затронут грабителями; на месте сохранились берцовые кости и ступни человека. Вдоль западной стенки и около левой ноги погребенного, ниже колен лежали черепки разрушенного горшка. Судя по сохранившейся части костей, скелет лежал вытянуто, на спине, головой на ЮВ. Погребение относится к сарматской культуре.

### Курган № 31

Находится также во второй линии курганов могильника. Диаметр насыпи — 8 м, высота — 0,4 м. Исследован раскопом (площадь — 6 × 5 м). В центре, под насыпью обнаружена яма длиной 2,2 м, шириной 0,9 м и глубиной 0,5 м. На дне лежал скелет женщины (?), на спине, вытянуто, головой на Ю. Кисть правой руки помещалась на бедре. Около левого колена найдены однолезвийный железный нож сарматского типа и обрубленная до колена нога овцы.

### Курган № 32

Расположен у дороги на Бережновку, во второй линии цепи курганов. Диаметр насы-

пи — 23 м, высота — 1 м. Курган исследован параллельными раскопами, общей площадью 17 × 18 м. На исследованной площади обнаружено 6 погребений, находившихся в центральной части кургана. Основным являлось погребение 4, расположенное под центром насыпи кургана; остальные были устроены уже в готовом кургане, причем два погребения (1 и 2) — в насыпи. В юго-западном секторе кургана, в насыпи на разной глубине найдены черепки горшка, орнаментированного зубчатым чеканом в елочку.

Погребение 1 находилось в северо-восточном секторе кургана, ближе к центральной части насыпи. Оно было расположено на древнем горизонте, на глубине 0,9 м от поверхности кургана. Скелет ребенка 8—10 лет лежал на левом боку, скорченно, головой на С. Ноги были согнуты под прямым углом к туловищу, а руки — в локтях и кистями положены перед лицом. Около черепа, перед лицом стояли два горшка баночного типа, без орнамента. Высота одного — 11 см; диаметр горла — 12,5 см, дна — 8 см (рис. 24, 8). Второй горшок — такого же типа, немного меньше размерами (рис. 24, 9). Кости — плохой сохранности; череп раздавлен на мелкие куски.

Погребение 2 обнаружено в 2 м к СВ от первого. Скелет ребенка младенческого возраста лежал на древнем горизонте, на глубине 1 м от поверхности насыпи кургана. Кости плохо сохранились, поэтому точное положение скелета определить невозможно. Судя по отдельным костям, ребенок, вероятно, был положен головой на В или СВ. Рядом с костями стоял оригинальный горшочек яйцевидной формы, с низкой шейкой и резко отогнутым венчиком. Плечики украшены ямочным орнаментом в одну горизонтальную линию, ниже которой нанесены треугольники, заполненные горизонтальными желобчатыми линиями (рис. 17, 13). Высота сосудика — 10 см, диаметр горла — 6 см.

Погребение 3 было расположено на глубине 0,85 м и на 2,7 м к В от погребения 1. Могила — прямоугольно-удлиненной формы, длиной 1,6 м, шириной 1,1 м и глубиной 0,45 м; ориентирована по линии С—Ю. На дне лежал скелет взрослого человека (вероятно, женщины), на левом боку, скорченно, головой на С. Ноги согнуты в коленях, руки — в локтях и кистями положены перед лицом. У живота оказались 2 горшка баноч-

ного типа, с прямыми стенками, без орнамента (рис. 24, 10, 11). Сохранность костей скелета плохая.

Погребение 4 — основное. На глубине 1 м от поверхности кургана, в центре, на расстоянии 2,5 м к ЮЗ от погребения 1 расположена основная могила. В плане она — овально-удлиненной формы. Размеры ее полностью установить не удалось вследствие разрушения юго-западной и южной сторон при сооружении погребения 5, расположенного здесь же, с южной стороны. Глубина могилы — 0,8 м. От скелета взрослого человека сохранились только правая сторона таза и ноги, находившиеся в западном конце могилы. Судя по этим костям, погребенный лежал на спине, головой на В. Ноги были согнуты коленями вверх (позднее свалились на левую сторону). На дне могилы и на костях — следы красной краски. Отдельные кости и половина сосуда оказались в засыпи могилы 5. Черепки от горшка также найдены в могильной засыпи погребения 5. Горшок круглодонный, плечики орнаментированы короткими линиями чекана, образующими елочный рисунок (рис. 17, 14).

Погребение 5 располагалось рядом с погребением 4 и частично срезало его южный край. В плане могила имела овальную форму; диаметр (сверху) — 2,6 м. По мере углубления размеры могилы сокращались; на глубине 0,3 м были устроены заплечики, на которых помещалось перекрытие нижней части могилы. Высота заплечиков — 0,7 м. Общая глубина могилы — 1,5 м.

На дне могилы лежал скелет женщины, на спине, головой на СВ. Ноги были согнуты коленями вверх и позднее свалились на правую сторону. Правая рука была протянута вдоль тела, левая согнута в локте и кистью помещалась на животе. Череп резко деформирован. Ступни ног посыпаны красной краской, следы которой прослежены и на дне могилы. Особенно густо посыпано место вокруг черепа. Около черепа, с левой стороны лежал продолговато-округлый пест из красного плотного камня. У черепа с обеих сторон найдено по два височных кольца, спирально согнутых по овалу в 3 оборота; один конец каждого кольца загнут вдвое (рис. 17, 17). Кольца сделаны из тонкой бронзовой проволоки, овальной с внешней стороны и плоской — с внутренней. На груди и вокруг шеи лежало ожерелье из мелких медных бус,

нанизанных на тонкий ремешок; среди них — три крупных из белого камня с просверленными ушками (рис. 17, 16). У правого плеча стоял горшок с широким горлом, орнаментированный зубчатым чеканом в елочку. Наружные стенки горшка покрыты красной краской (рис. 17, 15). Внутри горшка находилась нога овцы. Кости скелета плохо сохранились и при разборе превращались в труху.

Погребение 6 обнаружено рядом с погребением 4, с северо-западной стороны. Удлиненная грунтовая могильная яма длиной 2,2 м, шириной 1 м и глубиной 1,65 м ориентирована по линии СЗ—ЮВ. В могильной засыпи на различной глубине встречались кости взрослого человека, на дне — также разрозненные кости и местами угольки. Погребение оказалось полностью разрушенным.

Из 6 погребений, вскрытых в кургане № 32, два — ямной культуры (2 и 4), одно — катакомбной (5), два — срубной (1 и 3). Впускное погребение 6 —, вероятно, сарматского времени.

### Курган № 33

Находится рядом с курганом № 32. Диаметр насыпи — 10 м, высота — 0,5 м. Раскопки произведены снятием всей насыпи кургана. В восточной половине его обнаружены 3 круглых ямы, расположенных в одну линию на расстоянии 1 м друг от друга. Сверху ямы имели от 0,8 до 1 м в диаметре; книзу стенки расширялись, и ямы принимали куполообразную форму; на дне диаметр их достигал 1,2 — 1,3 м, глубина ям — 1—1,2 м. В двух ямах, кроме зольной массы и незначительного числа костей овцы, ничего не обнаружено. В одной яме, помимо расколотых костей животных, находились черепки посуды золотоордынского типа и красные кирпичи (один — с голубой поливой). Такие ямы хозяйственного назначения относятся к золотоордынскому времени.

В центре кургана находилась грунтовая яма длиной 2,2 м, шириной 1 м и глубиной 1,6 м. Сверху яма была перекрыта круглыми бревнами, положенными поперек могилы. На дне обнаружен скелет женщины, лежавший вытянуто, головой на Ю (рис. 26, 1). С левой стороны, у черепа найдена бронзовая подвеска из тонкого, круглого в сечении прута

(концы обломаны), а на груди и вокруг — разнообразные бусы и мелкий голубой бисер. Бусы и бисер находились также около кистей

Около горшка лежало глиняное пряслице. Здесь же находились нога овцы и железный нож. На дне могилы — следы от подстилки



Рис. 26. План сарматского погребения и предметы эпохи бронзы из курганов I Бережновского могильника.

1 — план погребения; 2 — бронзовый нож; 3 — глиняный сосуд; 1 — из кургана № 33; 2, 3 — 36/1.

рук и у ступней. На пальце левой руки был надет массивный железный перстень. На берцовых костях правой ноги стоял красноглиняный сосудик с ручкой (рис. 23, 15). Высота его — 9,5 см; диаметр горла — 8 см, дна — 5,5 см. Рядом найдена лощеная сероглиняная курильница на высокой подножке (рис. 23, 8); высота ее — 5,5 см, диаметр сверху — 11,5 см, диаметр поддона — 5 см.

в виде глена темно-коричневого цвета. Погребение — сарматской культуры.

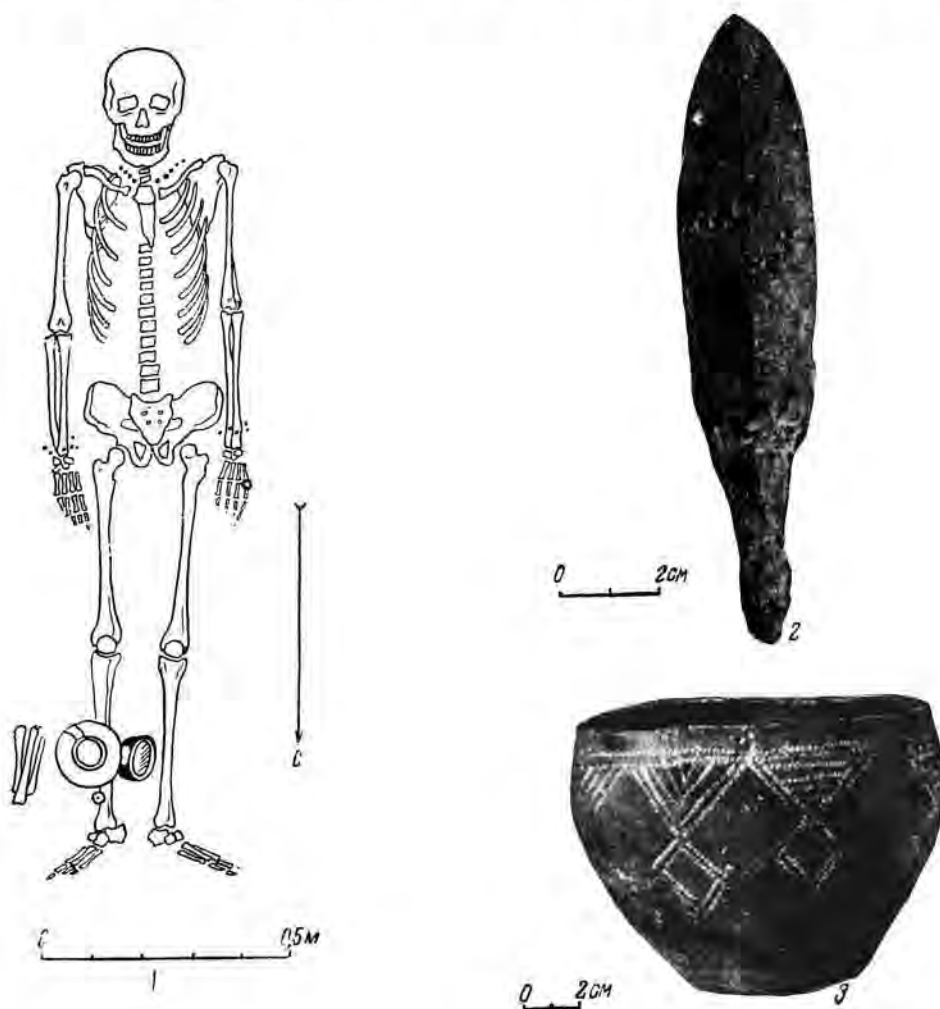
#### Курган № 34

Диаметр кургана — 9 м, высота — 0,6 м. В насыпи найдены черепки от крупного сосуда. В центре, под насыпью вскрыта квадратная могила, ориентированная по странам света. Длина сторон — 2,2 м, глубина

могилы — 1,5 м. На дне могилы лежал скелет женщины, на спине, в вытянутом положении, по диагонали, головой на ЮЗ. Правая рука была протянута в сторону, левая — чуть согнута в локте (рис. 27, 1). Возле локтя левой руки найден чернолощенный кувшин с ручкой (высота его — 21 см; диаметр горла — 10 см, дна — 7 см; рис. 23, 9), а рядом — разбитое бронзовое зеркало в берестинном футляре, алебастровое пряслице и костяная туалетная ложечка (конец обломан). Выше ступней находились разнообразные бусы — рубчатые, гладкие из стекла и пасты. С правой стороны, около берцовых костей лежали кости овцы (нога с лопаткой), а слева, возле ступни стояла курильница цилиндрической формы, с широким краем; высота ее — 9 см; диаметр горла по внешнему краю — 10 см, дна — 10 см. Внутри ее стояла другая курильница, также цилиндрической формы; высота ее — 5 см; диаметр горла — 5,5 см, дна — 4,5 см (рис. 19, 10). На дне могилы отмечены следы мела.

### Курган № 35

Расположен на возвышении, в третьей линии цепи курганов. Насыпь хорошо выражена; диаметр ее — 20 м, высота — 1,1 м. Курган раскопан снятием всей насыпи по секторам.

Всего в кургане обнаружено 23 погребения. Из них основным является погребение 18; 7 впускных погребений (1—6 и 22) — эпохи бронзы, все остальные относятся к сарматской культуре. В процессе раскопок установлено, что впускные погребения эпохи бронзы расположены по кругу в полах кургана, над заплывшим древним ровом в восточном и юго-восточном секторах кургана (рис. 21, 2).

Погребение 1 было расположено на глубине 0,65 м в восточном секторе, на месте заплывшего древнего рва. Это детская могила. Скелет ребенка 5—6 лет лежал на левом боку, скорченно, головой на В. Руки были согнуты в локтях, и кисти их помещались перед лицом. Никаких предметов в могиле не найдено.

Погребение 2 обнаружено на расстоянии 2 м к Ю от первого. В насыпи лежал скелет ребенка 2—3 лет на левом боку, головой на В, с подогнутыми ногами. Кисти рук, согнутых в локтях, находились перед

лицом. Кости — плохой сохранности. Никаких вещей в погребении не оказалось.

Погребение 3 открыто в 2 м к Ю от погребения 2. Могила врезалась в грунт и восточным концом — в древний ров на глубину 0,4 м. Длина могилы — 1,2 м, ширина — 0,7 м. Скелет ребенка 6—8 лет лежал на левом боку, скорченно, головой на В. Ноги были подогнуты, а руки согнуты в локтях; кисти их были положены перед лицом. Около черепа стоял горшок остроредерного типа, орнаментированный по плечикам прочерченными линиями, образующими треугольники. Высота горшка — 12,5 см; диаметр горла — 15,5 см, дна — 9 см (рис. 24, 12).

Погребение 4 находилось в 1,2 м к Ю от погребения 3. Могила также врезалась западным концом в материковую почву, а восточным — на 0,3 м в древний ров. Продолговатая яма, ориентированная по линии В—З, имела 1,1 м в длину и 0,7 м в ширину. Скелет ребенка лежал на левом боку, в скорченном положении, головой на В; кисти рук — перед лицом. В ногах стоял горшок такого же типа, как в погребении 3. Высота горшка — 14 см; диаметр горла — 16,5 см, дна — 10,5 см (рис. 24, 13). Перед лицом ребенка были положены 2 астрагала.

Погребение 5 обнаружено на расстоянии около 3 м к ЮЗ от погребения 4. Скелет ребенка 3—4 лет находился в насыпи кургана в скорченном положении, на левом боку, головой на В. Перед лицом, около кистей рук лежали 2 астрагала. Здесь же стоял горшок баночного типа с горизонтальными линиями на плечиках, а ниже были прочерчены линии, образующие треугольник. Высота горшка — 11,5 см; диаметр горла — 14 см, дна — 8 см.

Погребение 6 было расположено прямо на Ю от центра кургана, на расстоянии 2 м от погребения 5. Скелет ребенка был похоронен в насыпи кургана на глубине 0,6 м, в скорченном положении, на левом боку, головой на В. Перед лицом, у кистей рук стоял горшок в виде чаши. Поверхность горшка орнаментирована желобчатыми полосами, параллельно расположенными от края до половины корпуса (рис. 24, 14). За спиной ребенка стоял второй горшок с выпуклыми боками, орнаментированный крупнозубчатым чеканом (рис. 24, 15). Высота этого горшка — 6,5 см; диаметр горла — 9,5 см, дна — 5,5 см.



Рис. 27. Планы сарматских погребений из курганов I Бережновского могильника.  
 1 — из кургана № 34; 2 — 35/16; 3 — 35/13; 4 — 35/17.

Погребение 7 находилось на расстоянии 1 м к З от погребения 1. Удлиненная яма длиной 2,3 м, шириной 0,8 м и глубиной 0,5 м ориентирована по линии С—Ю с незначительным отклонением на СЗ—ЮВ. В могиле лежал скелет мужчины в вытянутом положении, головой на Ю (рис. 28). Около черепа,

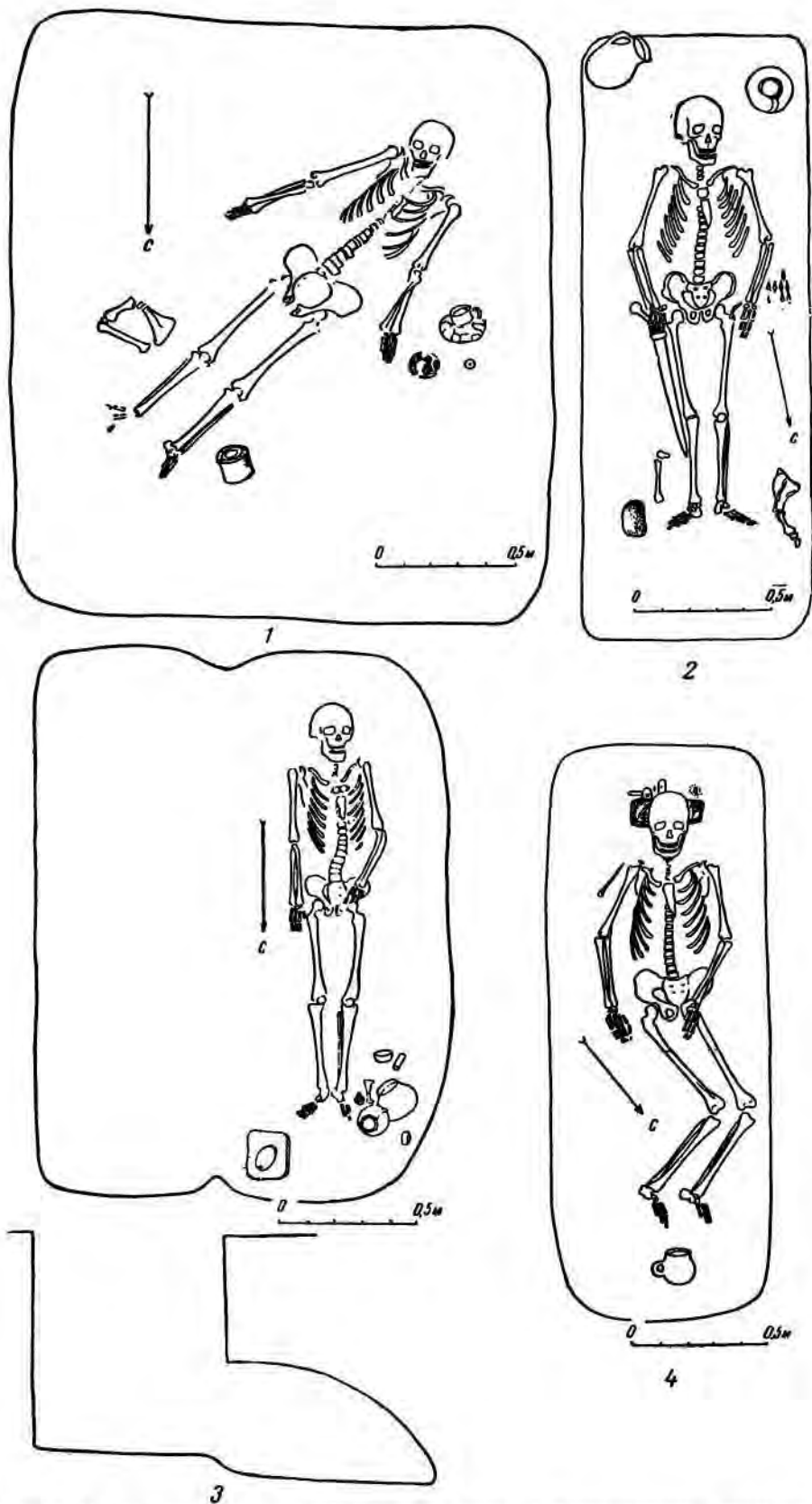

Рис. 28. План сарматского погребения 7 из кургана № 35 I Бережновского могильника.

выше левого плеча найдено разбитое зеркало (2 куса) с полукруглым в сечении бортиком по краю (диаметр диска — 13 см); на правом плече, около челюсти — железный стержень неопределенного назначения. В правой руке и вдоль бедра лежал железный кинжал с прямым перекрестием и серповидным навершием длиной 40 см. Здесь же оказалась костяная проколка с продольным отверстием на утолщенном конце, длиной 20 см (рис. 29, 1). Под кинжалом и проколкой, у кисти руки находились трехгранные, с длинными черешками железные наконечники стрел (рис. 29, 2), кусок желтой массы и кремь. На поясничных позвонках лежала бронзовая пряжка

в форме восьмерки с носком на одном конце (рис. 25, 2; рис. 29, 4). На правой стороне таза находился оселок из серого камня, круглый в сечении. На одном конце оселка просверлена дырочка, а ближе к нижнему концу сделана бронзовая обойма из тонкой пластинки с дырочками по краям (рис. 29, 3). В ногах стоял серолощенный горшок станковой работы, высотой 21 см; диаметр горла равен 10 см, дна — 8,5 см (рис. 23, 16). Выше ступней между берцовыми костями были положены нога овцы и однолезвийный железный нож, около левой стопы — обломок зеркала. Дно покрыто темно-коричневым слоем от подстилки.

Погребение 8 открыто на расстоянии 0,8 м к СЗ от погребения 7. Удлиненная могильная яма (длинной 1,9 м, шириной 0,8 м и глубиной 0,8 м) ориентирована по линии СЗ—ЮВ. На дне могилы обнаружен скелет взрослого человека, вытянутый на спине, головой на ЮВ. Никаких вещей не оказалось.

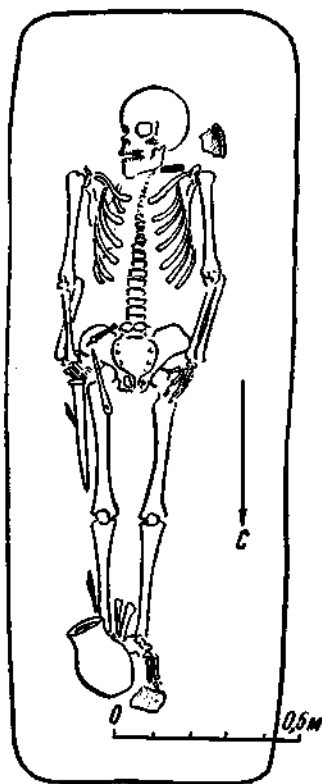
Погребение 9 находилось рядом с погребением 7, с юго-западной стороны. Скелет ребенка в возрасте 3—4 лет лежал на древнем горизонте, на глубине 0,9 м от поверхности насыпи кургана, на спине, вытянуто, головой на Ю с отклонением к ЮЗ. В головах стоял горшок с округлыми боками, с защипом по венчику (рис. 23, 12). Высота горшка — 14 см; диаметр горла — 11,5 см, дна — 6,5 см. Скелет — плохой сохранности, череп раздавлен.

Погребение 10 обнаружено на глубине 1 м от поверхности насыпи кургана, на древнем горизонте, в 1 м к ЮЗ от погребения 9. Скелет подростка 10—12 лет лежал вытянуто, на спине, головой на ЮЗ. Кости плохо сохранились. В ногах с северо-западной стороны стоял горшок с выпуклыми боками, невысокой шейкой и отогнутым наружу венчиком (рис. 23, 13). Высота горшка — 22 см; диаметр горла — 12 см, дна — 8 см.

Погребение 11 было расположено СЗ от погребения 10, на расстоянии 0,8 м от него. От скелета уцелели только ступни ног; остальная часть скелета срезана погребением 12, расположенным здесь же. Ступни находились на глубине 1,2 м от поверхности насыпи кургана, в засыпи могилы 18. Судя по положению ступней, скелет лежал вытянуто, головой на Ю. У ступней стоял глиняный горшок с округлой ручкой и невысоким горлом; дно — тоже округлой формы (рис. 19, 9).





Рис. 29. Предметы из сарматских курганов у с. Бережновка.

1 — костяная проколка; 2 — железный наконечник стрелы; 3 — каменный оселок; 4 — бронзовая пряжка; 5, 7 — железные мечи; 6 — бронзовый наконечник стрелы. I Бережновский могильник: 1—4 — 35/7; юго-западная группа: 5 — 1/11; 6 — 1/14; южная группа: 7 — 3/1.

Погребение 12 располагалось в центральной части насыпи, к 3 от погребения 10, на расстоянии 0,4 м. Удлиненная могила ориентирована по линии С—Ю. Южным концом могила врзалась в северный конец погребения

13, расположенного к Ю, а северным концом — в край основного погребения 18. Длина могильной ямы — до 2 м, ширина — 0,7 м, глубина — 0,6 м. На дне могилы обнаружен скелет женщины в вытянутом положении,

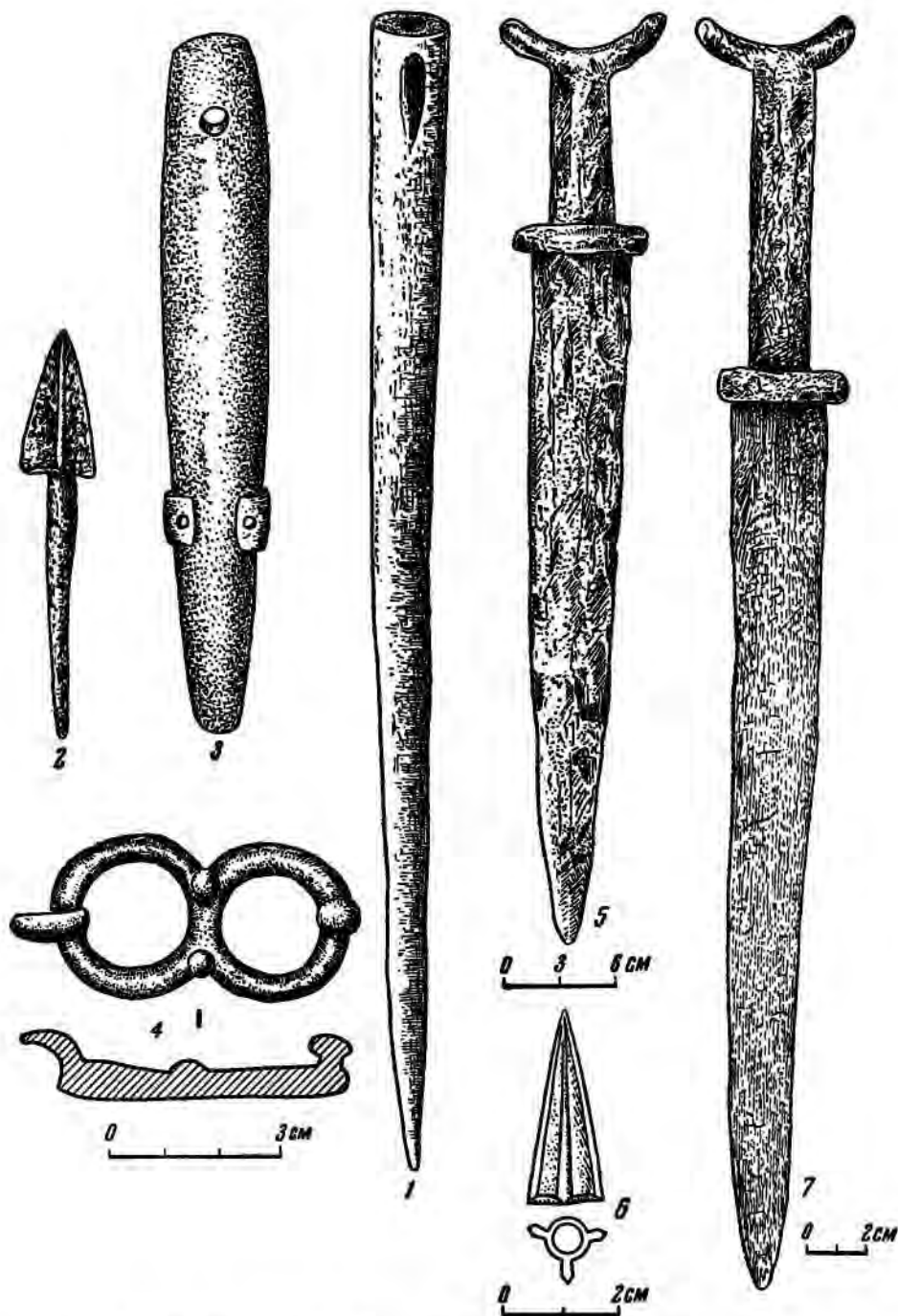
головой на С. Вдоль плеча лежали кости овцы — передние ноги с лопатками. У кисти левой руки находилось алебастровое пряслице; одна сторона его плоская, другая — округлая. Под скелетом заметны темные слои от подстилки.

Погребение 13 находилось на одной линии с погребением 12, к Ю от него. Подбойная могила имела прямоугольно-удлиненную входную яму, ориентированную по линии С—Ю. Длина входной ямы — 2 м, ширина — 0,8 м, глубина — 0,85 м. Подбой вырыт в западной стене, параллельно входной яме. Длина его равна длине входной ямы, ширина — 0,7 м, высота — приблизительно 0,7 м. Дно подбоя ниже дна входной ямы на 5—10 см.

В подбое лежал скелет женщины, вытянуто, на спине, головой на Ю (рис. 27, 3). Правая рука была протянута вдоль тела, левая кистью лежала на тазовой кости. У левого плеча, почти на груди находилась бронзовая пряжка в форме восьмерки (рис. 25, 3), а в ногах, у входа в подбой — большая каменная плита с терочником (рис. 30а, 1). В северо-западном углу, около ступни левой ноги стоял 2 сосуда. Один из них — с ручкой, выпуклыми боками, высоким цилиндрическим горлом; в дно вставлен плоский просвечивающий камень, похожий на мутное стекло<sup>3</sup>; поверхность сосуда — серого цвета, лощеная. Высота сосуда — 12,5 см; диаметр горла — 8 см, дна — 5,5 см (рис. 19, 12, 13). Второй сосуд — ручного изготовления; обжиг неравномерный; высота — 12,5 см; диаметр горла — 10 см, дна — 8 см (рис. 19, 11). Около сосуда помещались: каменная чашечка (из красного песчаника); каменный, продолговато-округлый, полый внутри предмет неопределенного назначения; костяная ложечка с резной ручкой (конец ручки обломан); предмет в виде лопаточки, сделанный из кости; бронзовая застежка, согнутая из тонкого, круглого в сечении стержня. Концы застежки согнуты спирально в противоположные стороны (рис. 25, 7). Рядом с горшком находились куски мела и большая морская раковина. Между ступнями и северной стенкой подбоя лежали нога и лопатка овцы, а также однолезвийный железный нож. Под костями погребенного и на дне подбоя — темные слои от подстилки.

<sup>3</sup> Сосуд опубликован в КСИМК, вып. 55, 1954, стр. 91, рис. 36, 1.

Погребение 14 открыто в насыпи кургана на глубине 0,6 м от ее поверхности, рядом с погребением 13, к З от него. Скелет взрослого человека лежал на спине, с вытянутыми конечностями, головой на В. Около черепа и правого плеча стоял небольшой сосуд шаровидной формы с узким, высоким горлом (рис. 30а, 2). Сосудик — серого цвета, сделан из тонко отмученной глины; поверхность его лощеная. Кости сохранились плохо, часть их растащена сурками.

Погребение 15 обнаружено в центральной части кургана на 0,5 м к С от погребения 12. Могила врезалась в расположенные в этом месте погребения 11, 16 и 17. Форма могилы удлиненная; длина — 2,2 м, ширина — 0,8 м, глубина — 0,3 м. Расположена по линии СВ—ЮЗ. Юго-восточный край могилы заходил в засыпь могильной ямы погребения 16, расположенной ниже.

В могиле находился скелет мужчины, лежавший на спине, с протянутыми вдоль тела руками, головой на ЮЗ (рис. 27, 2). С правой стороны, около черепа стоял кувшин из серой глины, лощеный; на плечиках его — овальная ручка (рис. 30а, 9). Высота кувшина — 20,5 см; диаметр горла — 10 см, дна — 10,5 см. С левой стороны, у черепа стоял второй кувшин станковой работы, с ручкой и трехсторонним сливом — форма ойнохов. Высота кувшина — 26 см; диаметр горла — 9 см, дна — 11 см. В правой руке и вдоль бедра лежал железный меч с прямым перекрестием и кольцевидным навершием; длина меча — 65 см (рис. 30а, 11). С левой стороны, у локтевых костей найдены трехгранные черепшковые железные наконечники стрел (8 штук), обращенные остриями к плечу. У левой ступни лежала передняя нога овцы (с лопаткой), а с правой стороны, у берцовой кости — нога овцы, обрубленная до колена. Ниже, в засыпи ямы погребения 17, расположенной под описываемым погребением 15, найдена песчаниковая плита размером 9×10 см и толщиной до 4 см. Рабочая сторона плиты тщательно сглажена. Кости скелета хорошо сохранились.

Погребение 16 находилось частично под погребением 15 и дважды было разрушено: первый раз при устройстве погребения 17, второй раз — погребения 15. Сохранился лишь восточный конец могилы, позволяющий определить ширину и глубину ее



Рис. 30а. Предметы из сарматских курганов у с. Бережновка.

1 — каменная зернотерка; 2—4, 8, 9, 12, 13, 17 — глиняные сосуды; 5 — деревянная «подушка»; 6 — костяная игельник; 7, 14 — бронзовые зеркала; 10 — глиняная курильница; 11 — железный меч; 15 — железный нож; 16 — бусы. I Бережновский могильник: 1— 35/13; 2 — 35/14; 3 — 35/16; 4—6, 10, 14—35/17; 7, 13, 15, 16 — из кургана № 37; 8, 12 — 35/21; 9, 11— 35/15; юго-западная группа: 17 — 1/5.

а также положение скелета. Могила была ориентирована по линии В—З. Восточный конец могилы имел ширину 0,9 м и глубину 0,4 м. В этом конце могилы находились берцовые кости и ступни. В ногах погребенного, у края могилы стоял горшок шаровидной формы, орнаментированный по плечикам параллельными полосами, которые были заполнены линиями, образующими треугольники. На одной стороне горшка — массивная стилизованная ручка (рис. 30а, 3). Высота горшка — 15 см; диаметр горла — 11 см, дна — 7,5 см. Положение сохранившихся берцовых костей показывает, что скелет лежал вытянуто, головой на З и был срезан при устройстве погребений 15 и 17.

Погребение 17 располагалось под погребением 15. Могила — прямоугольной формы, длиной 2,3 м, шириной 0,9 м и глубиной 1,1 м. В могильной засыпи находились кости из разрушенного погребения 16. На дне могилы обнаружен скелет женщины, на спине, головой на ЮЗ. Правая рука была согнута в локте и кистью помещалась около таза, левая — кистью на бедре. Ноги были согнуты под тупым углом и коленями направлены к северо-западной стенке (рис. 27, 4). Череп погребенной лежал на 2 кусках дерева, тщательно отпиленных (рис. 30а, 5).

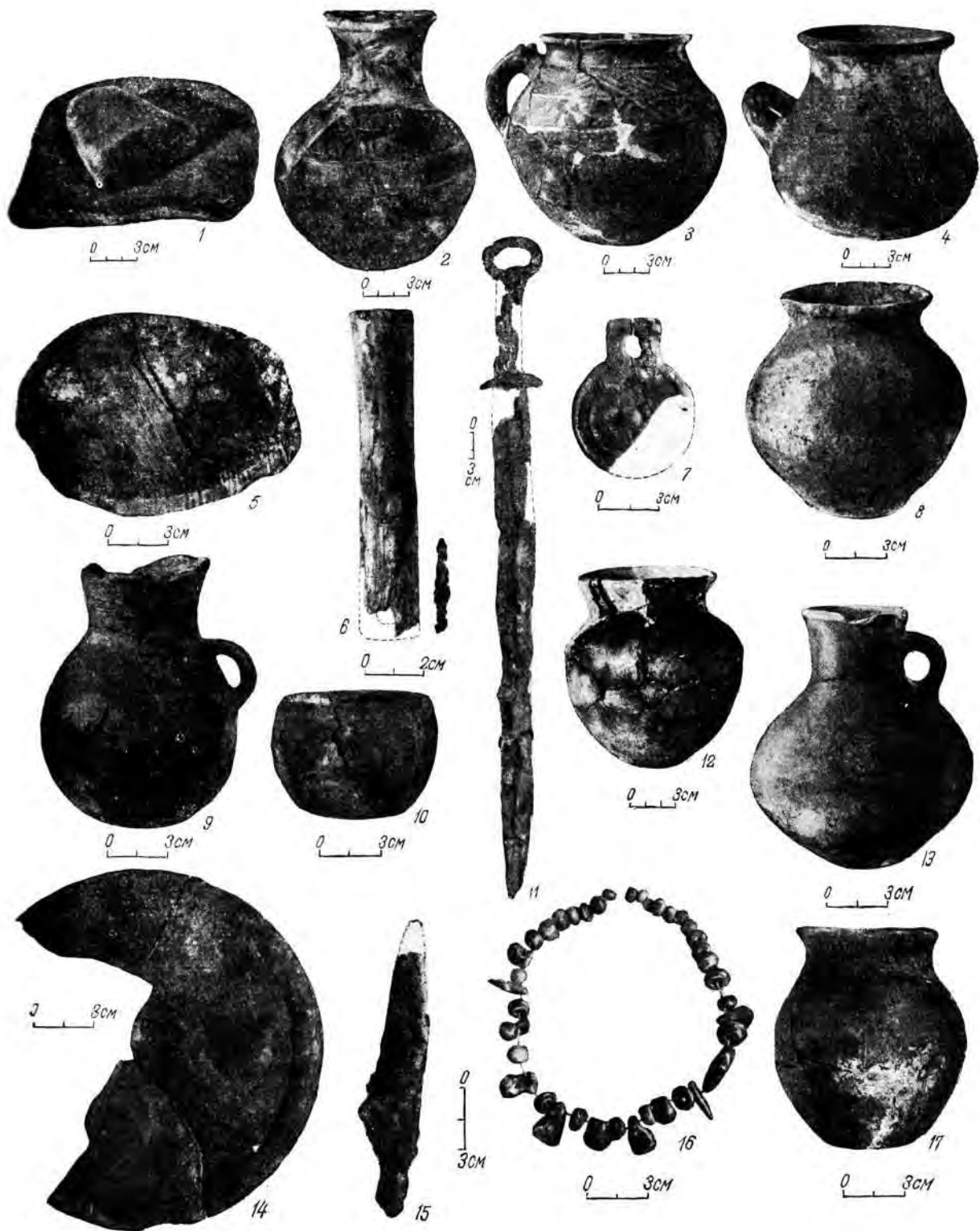
Около черепа, ближе к правой стороне найдены предметы, сделанные из сланцевых камней; один тщательно обработан и имеет форму двустороннего молоточка с просверленной дырочкой в середине, второй — продолговато-овальной формы, также с дырочкой в середине и третий — квадратной формы, с дырочкой в середине. С левой стороны черепа находилось разбитое зеркало с широким овальным ободком по краю одной стороны (рис. 30а, 14). Диаметр зеркала — 16 см. Здесь же находились трехгранный черешковый железный наконечник стрелы с согнутым концом, порошкообразная желтая масса (видимо, — сера), кусок кремния и костяной игольник четырехгранной формы (рис. 30а, б). Внутри игольника была железная игла. Рядом с игольником найдены бронзовый двулопастный наконечник стрелы и пряслице из красноватого песчаника. Вдоль правого плеча лежала костяная проколка с зарубкой на толстом конце (рис. 22, 2). Длина проколки — 22 см. В ногах погребенного стоял красноглиняный кувшин с массивной боковой ручкой (рис. 30а, 4). Высота кувшина —

12 см; диаметр горла — 10 см, дна — 6,5 см. Около черепа среди других предметов была глиняная курнльница высотой 4 см, диаметром (по краю) 5 см (рис. 30а, 10).

Погребение 18 (основное) находилось ниже впускных погребений 11, 15, 16 и 17. В южный край его заходил также северный конец погребения 12. Могила имела прямоугольно-удлиненную форму и была ориентирована по линии В—З. Длина могилы — 2,4 м, ширина — 1,3 м, глубина — 1,4 м. На дне лежал скелет взрослого человека, на правом боку, головой на З. Ноги были согнуты в коленях под тупым углом, руки протянуты вдоль тела, и кисти их находились между бедрами. На дне могилы прослежен слой темно-коричневого цвета от подстилки. Кости скелета плохо сохранились. Вещей нет.

Погребение 19 обнаружено в 2 м к З от погребения 15. Прямоугольная яма имела 2 м в длину, 1,1 м в ширину и 0,9 м в глубину. Ориентирована она по линии С—Ю. В могиле лежал скелет взрослого человека, на спине, головой на Ю. Руки были вытянуты, кисть левой руки — на бедре. Никаких предметов не обнаружено.

Погребение 20 было расположено рядом с погребением 19, с западной стороны. Могила — удлиненной формы, длиной 1,9 м, шириной 1,15 м и глубиной 0,5 м; ориентирована по линии С—Ю. На дне могилы обнаружен скелет молодой женщины, лежавший на спине, вытянуто, головой на Ю. С левой стороны черепа найдены обломки разбитого зеркала с широким овальным ободком по краю (диаметр зеркала — 17 см), а у кисти правой руки — глиняное пряслице двускатной формы. Здесь же лежал тонкий однолезвийный железный нож длиной 14,5 см. Ниже колен, около берцовых костей находились разнообразные бусы. Между берцовыми костями оказались второе глиняное пряслице, полая костяная трубочка, орнаментированная параллельными линиями на концах и косыми — в середине. С правой стороны, около колен лежали кости овцы (нога с лопаткой).

Погребение 21 открыто к З от погребения 20, на расстоянии 1,5 м. Подбойная могила с входной ямой длиной 1,5 м, шириной 0,55 м и глубиной 0,6 м была ориентирована по линии С—Ю. Подбой выкопан в восточной стене и располагался параллельно входной яме. Длина подбоя — 1,55 м, ширина — 1 м. От дна ямы, с глубины 0,6 м шел

Взлогий спуск ко дну подбоя. Дно подбоя было расположено ниже дна входной ямы на 0,4 м. На дне подбоя лежал скелет девочки 7—8 лет, на спине, вытянуто, головой на Ю. На груди и вокруг шеи — разнообразные бусы: темно-синие с белыми кружками (2 штуки), пирамидальные, круглые стеклянные. В ногах находились 2 горшка ручной работы: один с выпуклыми боками и низкой шейкой (высота его — 12,5 см; диаметр горла — 9 см, дна — 6 см; рис. 30а, 12); другой горшок, близкий первому по форме, имел высоту 17 см, диаметр горла 13 см; дно округлое (рис. 30а, 8).

Погребение 22 — детское. Обнаружено в северо-западном секторе кургана, в насыпи, на глубине 0,4 м, на расстоянии 3 м к С от погребения 20. Скелет ребенка плохо сохранился. По отдельным костям можно судить, что он, очевидно, лежал на левом боку, скорченно, головой на В. Около скелета стоял небольшой горшок округлой формы.

Погребение 23 находилось в юго-западном секторе кургана, в 2 м к Ю от погребения 14, на глубине 0,5 м в насыпи кургана. Найдены разрозненные кости детского погребения и черепки от горшка. Вследствие полного разрушения могилы положение погребения восстановить было невозможно. Обнаруженный горшок — сарматского типа, ручной работы, без орнамента; высота его — 15,5 см; диаметр горла — 8,5 см, дна — 5 см.

Из 23 погребений кургана № 35, как мы уже отметили, 8 могил относятся к эпохе бронзы (1—6, 18, 22), все остальные — сарматской культуры. Помимо описанных погребений, в юго-восточном секторе на расстоянии 2 м к В от погребения 13, на глубине 0,3 м, в насыпи кургана найден горшок баночного типа, высотой 12 см; диаметр горла — 13 см, дна — 6 см.

### Курган № 36

Этот курган расположен около кургана № 35. Диаметр насыпи — 12 м, высота — 0,6 м. Курган исследован снятием всей насыпи; в центре его обнаружены 4 погребения.

Погребение 1 обнаружено на глубине 0,6 м от поверхности насыпи, в центре кургана. Могила — прямоугольно-удлиненной формы, ориентирована по линии В—З. Длина могилы — 1 м, ширина — 0,6 м, глубина — 0,2 м (в грунте). Северный край срезан впускной сарматской могилой, расположенной

здесь же, с северной стороны (погребение 2). В могиле находился скелет ребенка 6—7 лет; на левом боку, головой на В. Ноги были согнуты в коленях (позвоночник и тазовые кости срезаны). Перед лицом лежал бронзовый нож листовидной формы, длиной 13 см (рис. 26, 2). В юго-западном углу помещался глиняный горшок баночного типа. Стенки его орнаментированы мелкозубчатым чеканом. Высота горшка — 11,5 см, диаметр горла — 15,5 см, дна — 8,5 см (рис. 26, 3).

Погребение 2 северным концом врезалось в первое погребение. Удлиненная могила имела 2,1 м в длину, 1 м в ширину и 1,5 м в глубину и была ориентирована по линии С—Ю. На дне обнаружен скелет взрослого человека на спине, вытянуто, головой на Ю с незначительным отклонением на ЮВ. Вдоль берцовой кости ноги лежал красноглиняный кувшин с ручкой и трехсторонним сливом (типа ойнохой). Высота кувшина — 25 см; диаметр горла — 11 см, дна — 9,5 см. Ниже колен, между ногами оказался кусок мела. С левой стороны, вдоль западной стены обнаружены кости овцы (передняя нога с лопаткой) и однолезвийный железный нож длиной 12,5 см. На костях скелета и на дне могилы находились куски дерева от перекрытия могилы.

Погребения 3 и 4 открыты рядом с погребением 2, с западной стороны. Могильная яма — прямоугольно-округлой формы, длиной 1,7 м и шириной 1,5 м. В могильной насыпи встречались кости взрослого человека из разрушенного погребения. В этой же могильной яме лежал скелет взрослого человека (погребение 3) на правом боку, скорченно, головой на ЮВ. Правая рука была вытянута вдоль тела, левая — согнута, и кисть ее находилась перед лицом. При захоронении этого погребения было разрушено основное погребение кургана. Никаких предметов в могилах не найдено.

Из 4 погребений кургана № 36 три относятся к срубной культуре, погребение 2 — сарматское.

### Курган № 37

Находится рядом с курганом № 36. Диаметр насыпи — 11 м, высота — 0,5 м. Исследован двумя раскопами общей площадью 7×9 м. Под насыпью в центре кургана обнаружена входная яма подбойной могилы, имевшая 2 м в длину, 0,6 м в ширину,

1,4 м в глубину и ориентированная по линии ЮВ — СЗ. Подбой устроен в западной стенке; длина его — 2,2 м, ширина — 0,8 м, высота — до 0,7 м. Дно подбоя — на одном уровне с входной ямой. На дне лежал скелет

и однолезвийный железный нож (рис. 30а, 15), под черепом — кусочки бересты.

#### Курган № 38

Во второй цепи к СВ от кургана № 29 расположен курган № 38. Диаметр насыпи — 12 м, высота — 0,7 м. В центре, под насыпью кургана находилась грунтовая могильная яма прямоугольно-удлиненной формы, ориентированная по линии ЮВ—СЗ, длиной 2,2 м, шириной 1 м и глубиной 2 м. В могильной насыпи на различной глубине встречались мелкие бусы, обломок тонкого бронзового зеркала, глиняное пряслице сарматского типа, кости взрослого человека. На дне могилы в северо-западном конце *in situ* находились берцовые кости и ступня левой ноги, а также ступня правой ноги. Остальные кости были разбросаны по всей могиле. Судя по положению ног, скелет лежал на спине, головой на ЮВ. Погребение относится к сарматскому времени.

#### Курган № 39

Расположен в юго-западном конце могильника. Диаметр насыпи — 8 м, высота — 0,5 м. Курган раскопан квадратом — 6×6 м. В центре, под насыпью — могила прямоугольной формы, ориентированная по линии В—З. Длина ее — 2 м, ширина — 0,9 м, глубина — 0,8 м. В могильной насыпи и на дне могилы в разрушенном состоянии обнаружены кости взрослого человека. В северо-восточном углу находились обломки железных пластинок неопределенной формы. Погребение полностью разрушено. Никаких других предметов не найдено. Погребение — позднекочевнического времени.

#### Курган № 40

Находится около кургана № 39. Диаметр насыпи — 8 м, высота — 0,4 м. Под насыпью в центре кургана находилась могильная яма прямоугольной формы, ориентированная по линии СВ—ЮЗ. Длина ямы — 2,4 м, ширина — 0,6 м, глубина — 1,2 м. Вдоль восточной стенки устроен подбой длиной 2,2 м, шириной до 0,7 м и высотой около 0,6 м. Подбой был закрыт деревянными плахами, поставленными одним концом на дно — ступеньку входной ямы, другим — на стенку, под которой устроен подбой.

В подбое стоял деревянный гроб, сделанный из широких досок. На крышке гроба



Рис. 30б. Предметы из погребений поздних кочевников I Бережновского могильника.

1 — костяные обкладки седла; 2, 3 — железные наконечники стрел; 4, 5 — из кургана № 40; 6 — из кургана № 49.

женщины, вытянуто, головой на ЮВ. У правого плеча найден лощеный кувшин с округлой массивной ручкой; высота кувшина — 21,5 см; диаметр горла — 9,5 см, дна — 8,5 см (рис. 30а, 13). На шее обнаружены разные бусы, ниже кисти правой руки — кусок мела, разбитое бронзовое зеркало с ушком (рис. 30а, 7), железный наконечник стрелы с черешком. Около левого колена находилось глиняное пряслице грушевидной формы. На левой ноге выше ступни, вокруг берцовых костей были бусы (рис. 30а, 16). В ногах лежали кости овцы (нога с лопаткой)

найжены втульчатое железное копье, распавшиеся железные стремена и берестяной колчан. В гробу лежал скелет мужчины, вытянуто, на спине, головой на СВ. Руки были костяни положены на таз. Ниже таза, между ногам находился каменный оселок в виде небольшой плоской плитки, у которой одна сторона сильно сточена. В ногах обнаружены костяные пластинки — обкладки седла, два плоских железных наконечника стрел (рис. 306. 1, 2), точеный костяной кружок с просверленной дырочкой и гвоздеобразный железный стержень со шляпкой; на животе — плохо сохранившиеся куски ремennого пояса с шашивными круглыми бронзовыми бляшками; у ступней — остатки кожи от обуви.

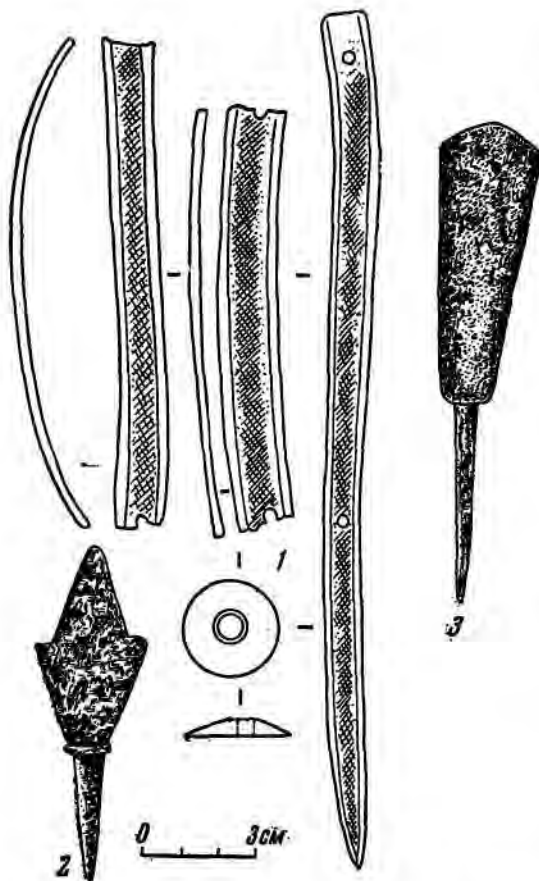
Погребение относится к позднекочевническому времени.

#### Курган № 41

Расположен в этой же группе. Диаметр насыпи — 6 м, высота — до 0,4 м. В центре кургана вскрыта могильная яма прямоугольно-удлиненной формы, ориентированная по линии СВ — ЮЗ. Длина могилы — 2,1 м, ширина — 0,7 м, глубина — 1 м. В могильной засыпи встречались на разной глубине разрозненные кости взрослого человека. На дне могилы обнаружен обломок железных стремян, а в юго-западном конце ее — кости разрушенного погребения. Погребение относится к позднекочевническому времени.

#### Курган № 42

Диаметр насыпи кургана — 8 м, высота — 0,6 м. Под насыпью обнаружена грунтовая могила удлиненно-прямоугольной формы, ориентированная по линии СВ — ЮЗ, длиной 2,8 м, шириной 0,9 м и глубиной 1,4 м. В могиле обнаружены кости из разрушенного погребения взрослого человека, обломки железных стремян, берестяная кора и костяные обкладки от колчана, кусочки кожи, обломок железного кольца. Погребение полностью разрушено. Оно относится к позднекочевническому времени.

#### Курган № 43

Находится рядом с курганом № 42. Диаметр насыпи — 7 м, высота — 0,45 м. В центре, под насыпью обнаружена грунтовая могила удлиненно-прямоугольной формы, ориентированная по линии В — З. Длина

могилы по верхнему краю — 2 м, ширина — 0,8 м, глубина — 0,6 м. Рядом с ней, вдоль южной стенки была могила с конским захоронением. Конская могила имела незначительное углубление в грунт — до 20 см. Оседланный и взнузданный конь был положен параллельно могильной яме покойника, с вытянутой шеей, головой на В. На спине коня прослежены истлевшие деревянные и войлочные остатки седла, а по бокам лежали железные стремена с широким овальным подножием. Во рту коня — двукольчатые удила с перегибом. В могиле — в засыпи и на дне — обнаружены разрозненные кости мужчины, сдвинутые в западный конец могилы. На дне найдена серебряная монета Узбека, чеканенная в Сарае в 1317 — 1318 гг. Погребение полностью разрушено; относится оно к позднекочевническому времени.

#### Курган № 44

Рядом с курганом № 43 расположен курган № 44. Диаметр насыпи — 6 м, высота — 0,4 м. На глубине 0,45 м от поверхности насыпи, в центре кургана обнаружена грунтовая могила длиной 2,2 м, шириной 0,8 м и глубиной 1,2 м, ориентированная по линии СВ — ЮЗ. В могильной засыпи и на дне найдены кости взрослого человека, берцовая кость лошади, мелкие обломки от железных стремян. Погребение полностью разрушено.

#### Курган № 45

Расположен рядом с курганом № 44. Диаметр насыпи — 8 м, высота — 0,7 м. Курган исследован снятием всей насыпи. В насыпи на различной глубине встречались кости человека и мелкие кусочки железа. Под насыпью — в центре и в восточной половине кургана — обнаружены 3 могилы.

Погребение 1 находилось в северо-восточной половине кургана. Могила — удлиненной формы, ориентирована по линии СЗ — ЮВ. Длина могилы — 2,4 м, ширина — 1,2 м, глубина — 1,2 м. В могильной засыпи и на дне разбросаны кости взрослого человека. В северо-западном конце могилы найдены обломки трехгранных железных наконечников стрел сарматского типа. Погребение полностью разрушено.

Погребение 2 обнаружено на расстоянии 1,6 м к ЮЗ от погребения 1. Грунтовая могила — удлиненной формы, длиной 2,6 м,

шириной 1 м и глубиной 1,6 м. Ориентирована она по линии СВ — ЮЗ. В могильной насыпи на различной глубине встречались кости взрослого человека. На дне в полном беспорядке находились кости погребенного. В мо-

гилье найдены костяные обкладки колчана в виде широких и тонких пластинок, украшенных разнообразным орнаментом. На двух пластинках изображены олени с ветвистыми рогами (рис. 31, 1). Обнаружены также об-

рывки кожи, бересты, обломки втульчатого копья. Могила полностью ограблена. Погребение 3 было расположено рядом, параллельно погребению 2, на 0,7 м к З. Длина могилы — 2 м, ширина — 0,7 м, глу-



Рис. 31. Предметы из погребений поздних кочевников I Бережновского могильника.  
1, 2 — костяные обкладки колчанов; 3 — деревянный гребень; 1 — 45/2; 2 — из кургана № 49;  
3 — из кургана № 50.

гилье найдены костяные обкладки колчана в виде широких и тонких пластинок, украшенных разнообразным орнаментом. На двух пластинках изображены олени с ветвистыми рогами (рис. 31, 1). Обнаружены также об-

рывки кожи, бересты, обломки втульчатого копья. Могила полностью ограблена. Погребение 3 было расположено рядом, параллельно погребению 2, на 0,7 м к З. Длина могилы — 2 м, ширина — 0,7 м, глу-

бина — 0,8 м. На дне могилы в гробу лежал скелет подростка 12—15 лет, на спине, с протянутыми руками, головой на СВ. Гроб плохо сохранился, поэтому детали его устройства не восстановлены. В ногах скелета

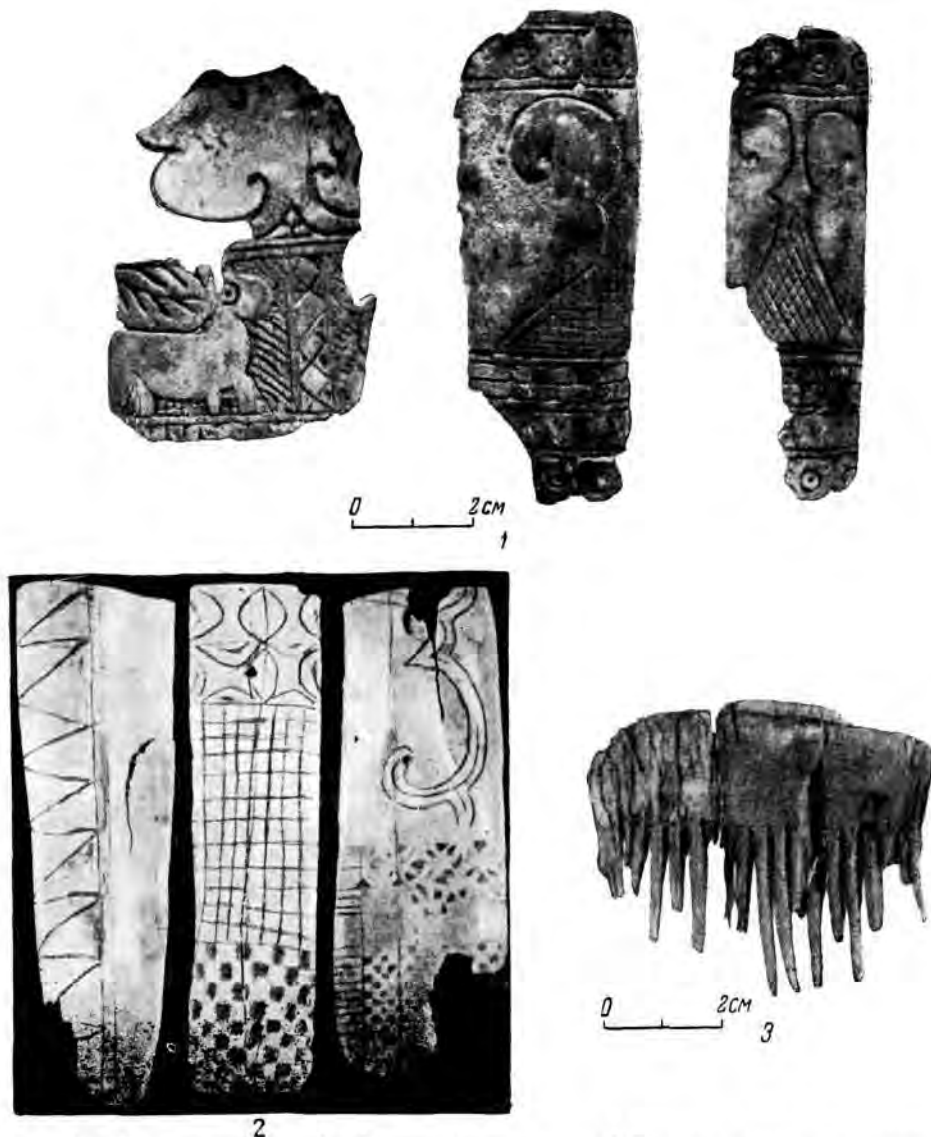

Найдено железное стремя, тоже плохо сохранившееся, около таза — кремень и железное кресало. У левого колена лежала нога овцы, обрубленная до колена. Кости погребенного сохранились плохо.

Основное погребение 1 кургана № 45 относится к сарматской культуре, два впускных (2 и 3) — золотоордынского времени.

#### Курган № 46

Расположен в юго-западном конце первой линии могильника. Диаметр насыпи — 7 м, высота — 0,6 м. Курган исследован раскопом площадью 4 × 5 м. В центре, под насыпью — грунтовая могила удлиненной формы, длиной 2,4 м, шириной 0,7 м и глубиной 0,75 м (в грунте). В насыпи кургана, в могильной засыпи и на дне могилы встречены разрозненные кости взрослого человека, кусочки железа, два черепка и плоское пряслице из черепка. Могила полностью ограблена. Погребение относится к золотоордынскому времени.

#### Курган № 47

Расположен около кургана № 46. Диаметр насыпи — 7 м, высота — 0,5 м. Курган исследован снятием всей насыпи. В центре, под насыпью находилась грунтовая могильная яма, ориентированная длинными сторонами по линии СВ — ЮЗ. Длина могилы — 2 м, ширина — 1 м, глубина — 0,9 м. В могильной засыпи и на дне были разбросаны кости взрослого человека. В могиле найдены обломки втульчатого железного копья и бронзовая чашечка. Погребение разрушено грабителями. Рядом с могилой, вдоль юго-восточной стенки находилась конская могила. Как и в кургане № 43, конь лежал в неглубокой яме (до 0,2 м в грунте); головой на СВ. Во рту коня были кольчатые двусоставные железные удила. Кости коня плохо сохранились. Погребение датируется позднекочевническим временем.

#### Курган № 48

Находится около кургана № 47. Диаметр насыпи — 6 м, высота — 0,4 м. В центре расположена грунтовая могила длиной 2,3 м, шириной 1 м и глубиной 1,1 м. Могила ориентирована по линии СВ — ЮЗ. На дне могилы находилось полностью разрушенное женское погребение; кости были сдвинуты в юго-западный конец могилы. В засыпи ее найдены

мелкие железные обломки неопределенного назначения. Погребение относится к позднекочевническому времени.



Рис. 32. Погребение поздних кочевников из кургана № 49 I Бережновского могильника.

#### Курган № 49

Расположен на краю могильника, около кургана № 48. Диаметр насыпи — 8 м, высота — 0,4 м. На глубине 0,45 м от поверхности насыпи, в центре кургана обнаружена грунтовая могила прямоугольной формы,

длинными сторонами ориентированная по линии СВ — ЮЗ. Длина ее — 2,2 м, ширина — 1 м, глубина — 0,9 м. Могильная засыпь состояла из мягкой, сыпучей почвы.

На дне лежал скелет мужчины, на спине, вытянуто, головой на ЮЗ. Кисть левой руки находилась на бедре, правая была протянута вдоль туловища (рис. 32). Между черепом и юго-западной стенкой обнаружены железные стремена с прямой, широкой подножкой и продолговатым прорезом для ремня. Вдоль правого бока, от середины плечевой кости до берцовой, лежал берестяной колчан, украшенный богато орнаментированными костяными пластинками (рис. 31, 2). Длина колчана — 70 см, ширина внизу — до 20 см,верху — 13 см. Верхняя часть (карман) была обтянута кожей и по краям обрамлена тонкими, узкими костяными пластинками. В колчане помещался плоский железный наконечник стрелы с расширяющимся кверху острием, стороны которого сходятся под углом (рис. 30б, 3). Общая длина наконечника (с черешком) — 13 см. Под верхним концом колчана находились железная пряжка и круглая бляшка (диаметром 4 см) с конусовидным выступом в середине. Здесь же, около колчана стояла чашечка из тонкого листа бронзы. Диаметр ее по верхнему краю — 7,5 см, дна — 4 см, высота — 2,5 см. Ниже таза, у кисти левой руки обнаружены железное кресало (плохо сохранилось) и кусок

кремня, в ногах, ниже ступней — двучленные железные удила с круглыми в сечении кольцами и стержнем. Погребение позднекочевнического времени.

### Курган № 50

Курган расположен около берега р. Еруслана, между могильником и поселением эпохи бронзы. Диаметр насыпи — 8 м, высота — 0,5 м. Курган исследован снятием всей насыпи. В ней на различной глубине обнаружены кости взрослого человека — ребра, позвонки. В центре кургана, под насыпью оказалась грунтовая могила удлиненной формы, ориентированная по линии В — З. Длина могилы — 2,4 м, ширина — 0,8 м, глубина — 1,5 м. В могильной засыпи встречались отдельные кости человека. На дне могилы обнаружены кости разрушенного погребения. В разных местах находились клочки шелковой ткани, куски бересты от колчана, обломки железных удил, железные конусовидные предметы воронкообразной формы (5 штук), плоские железные наконечники стрел, деревянный однорядный гребень (рис. 31, 3) и обломок золотой подвески из тонкой пластинки с рубчатым орнаментом на лицевой стороне. Во всей могиле встречались мелкие кусочки от разложившегося железа. Погребение полностью разрушено; оно относится к позднекочевническому времени.

## 2. ЮГО-ЗАПАДНАЯ ГРУППА (КУРГАН № 1)

Юго-западная группа, как отмечалось выше, расположена в конце с. Бережновки. Здесь раскопан самый большой в группе курган № 1. Диаметр насыпи кургана — 26 м, высота — 2,3 м. На вершине, в центре насыпи кургана имеется сильно заплывшая грабительская яма (диаметр — до 3,5 м, глубина — до 0,5 м). Курган исследован снятием всей насыпи. В нем вскрыто 15 погребений (см. план раскопа — рис. 33, 1), из которых шесть совершены в насыпи кургана и девять — имели грунтовые могильные ямы. Кроме того, в юго-восточной половине насыпи обнаружено жертвенное место — захоронение частей животных (коровы).

В процессе раскопок кургана удалось установить первоначальные размеры насыпи и проследить последующее ее увеличение.

Первоначально курган состоял из насыпи, устроенной над основным древнейшим погребением 15.

Размеры первоначальной насыпи определяются наличием кольцевидного рва, который резко выделяется в светлоглинистой грунтовой почве темным слоем заплывшей земли. Сверху ров имел от 1 до 1,5 м в ширину и до 0,7 м в глубину. Стенки рва, постепенно суживаясь сверху вниз, были покаты. Вначале высота насыпи не превышала 1 м, диаметр ее был около 15 м. Она увеличилась после того, как было впущено погребение 13, для которого соорудили большую могильную яму. Насыпь была увеличена настолько, что перекрыла первоначальный ров и достигла современных размеров. Последующие захоронения — погребения эпохи

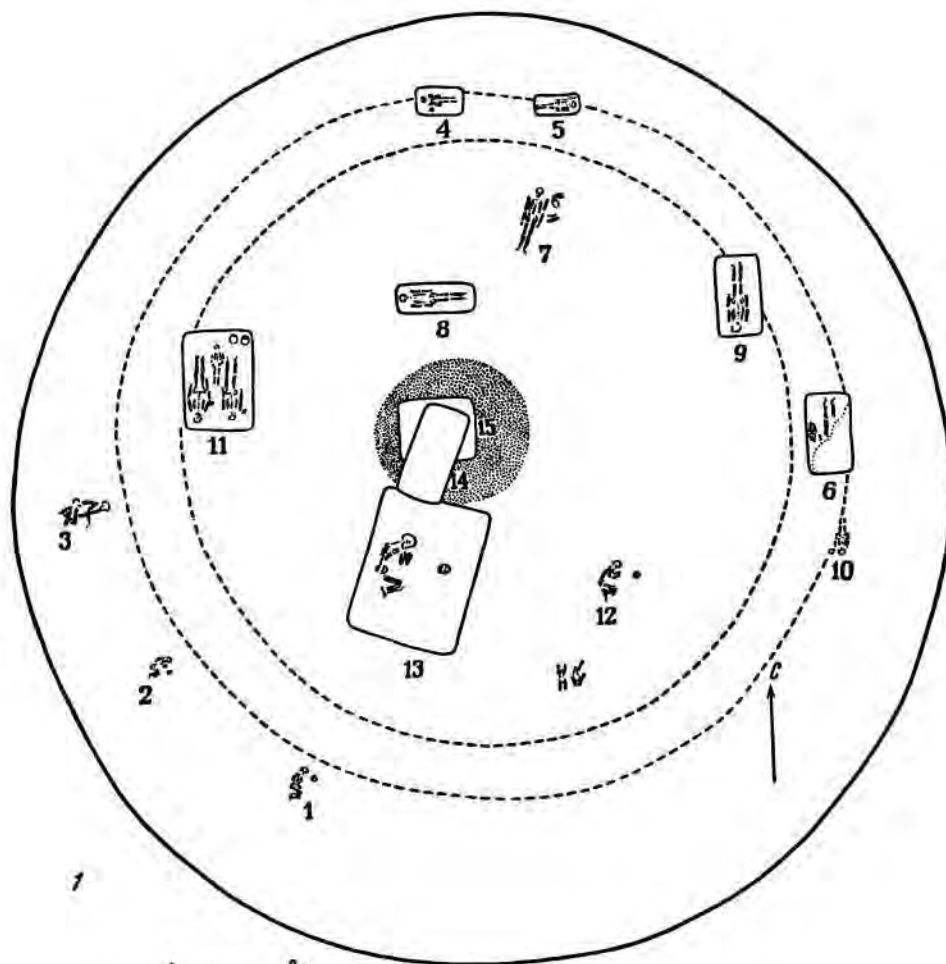

1

0 3м

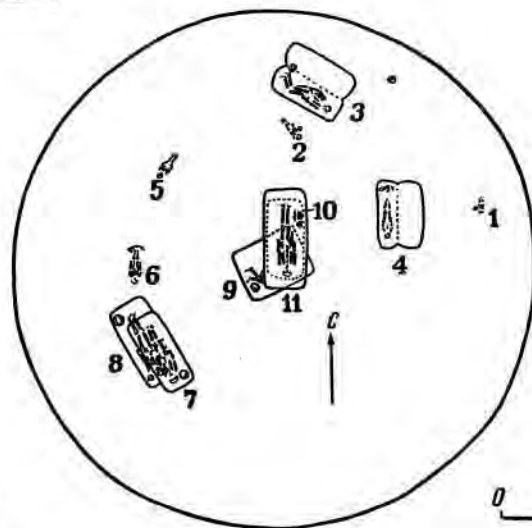

2

0 3м

Рис. 33. Планы курганов у с. Березновка.  
 1 — курган №1, юго-западная группа; 2 — курган №2, южная группа.

бронзы (1—3 и 12) совершались уже в насыпи кургана и за пределами первоначального рва; следовательно, с этими захоронениями увеличение насыпи кургана не было связано. Не внесли существенных изменений в размеры насыпи и последующие захоронения скифо-сарматского времени (погребения 4—11). Они были впущены через насыпь вторичной подсыпки.

В насыпи кургана, помимо впускных погребений и жертвенного места, встречались кости людей из разрушенных погребений в центре кургана. Описание погребений приводится в порядке их последовательного вскрытия в процессе раскопок.

Погребение 1 было расположено в юго-западной половине насыпи кургана на глубине 1,1 м. Скелет ребенка 2—3 лет лежал на левом боку, в скорченном положении, головой на СВ. Правая рука была согнута в локте, кисть ее помещалась на животе; левая — вытянута вдоль туловища. Перед лицом ребенка находился глиняный горшок баночной формы, с несколько выпуклыми боками, невысокой шейкой и отогнутым наружу краем. Стенки горшка сглажены зубчатым чеканом, оставившим глубокие горизонтальные бороздки. Высота горшка — 11 см; диаметр горла — 12 см, дна — 5,5 см.

Погребение 2 обнаружено в насыпи кургана, на глубине 1 м, в 3 м к СЗ от первого погребения. Оно также находилось за пределами древнего рва. Скелет ребенка около 5 лет лежал на левом боку, скорченно, головой на СВ. Руки были согнуты и положены кистями перед лицом, возле которого стоял глиняный горшок баночной формы. Стенки горшка слегка выпуклые, дно плоское; верхняя часть горшка распалась, и высота его не определена. Скелет ребенка сохранился плохо.

Погребение 3 находилось в западной поле кургана, также за пределами первоначальной насыпи, за рвом; оно было совершено в насыпи, на глубине 0,8 м от поверхности, на древнем горизонте. Скелет подростка 13—15 лет лежал на левом боку, скорченно, головой на СВВ. Правая рука была согнута в локте, левая — вытянута вдоль туловища, и кисть ее находилась на бедре левой ноги. Вещей не обнаружено.

Погребение 4 открыто в северной половине кургана. Грунтовая яма была на глубине 1 м от поверхности насыпи, над древ-

ним рвом. Могила прямоугольной формы имела 1,2 м в длину, 0,75 м в ширину и 0,2 м в глубину (в грунте); ориентирована она по линии В—З. В могиле обнаружен скелет ребенка 7—8 лет, на спине, с вытянутыми руками и ногами, головой на З. С правой стороны стоял глиняный горшок ручной лепки, с несколько выпуклыми боками, невысокой шейкой и отогнутым краем. Высота горшка — 10 см, диаметр дна — 4 см. Под скелетом — темные слои от подстилки из травы.

Погребение 5 было расположено на одной линии с погребением 4, на расстоянии 2,5 м к В от него. Грунтовая прямоугольная могила имела в длину 1,1 м, в ширину 0,4 м и в глубину 1,2 м (в грунте). Юго-западный конец могилы врзался в древний ров первоначального кургана. На дне лежал скелет ребенка около 2 лет, на спине, головой на В. Руки были вытянуты, кисти — на тазовых костях. С правой стороны, около черепа найдены кости передней ноги барана. В ногах стоял толстостенный глиняный сосуд ручной лепки, с выпуклыми боками, плоским дном и отогнутым краем (рис. 30а, 17). Высота горшка — 12 см; диаметр горла — 6 см, дна — 6 см.

Погребение 6 обнаружено в восточной половине кургана, на глубине 1,4 м от поверхности насыпи. Грунтовая могильная яма удлиненно-прямоугольной формы имела 2,1 м в длину, 0,9 м в ширину и 1 м в глубину и была ориентирована по линии С—Ю. Могила врзалась в насыпь древнего рва. В восточной насыпи на различной глубине встречались разрозненные кости взрослого человека (череп, кости рук, ребра), черепки горшка с лощеной поверхностью, курильницы и толстостенного сосуда. На дне могилы находились кости человека, бусы (стеклянные круглые и плоские из гешира), обломок железного ножа. Северо-западный угол могилы не затронут грабителями: на месте сохранились кисть левой руки, левая нога (полностью) и берцовые кости правой. Около кисти обнаружены кости барана — плечо и лопатка, положенные вдоль западной стенки; здесь же находился железный нож. Остальная часть скелета разрушена грабителями. Погребенный лежал на спине, вытянуто, головой на Ю. В разрушенной части могилы найден глиняный горшок округлой формы, с узким горлом и выступающим наружу венчиком, с круглой небольшой ручкой; на

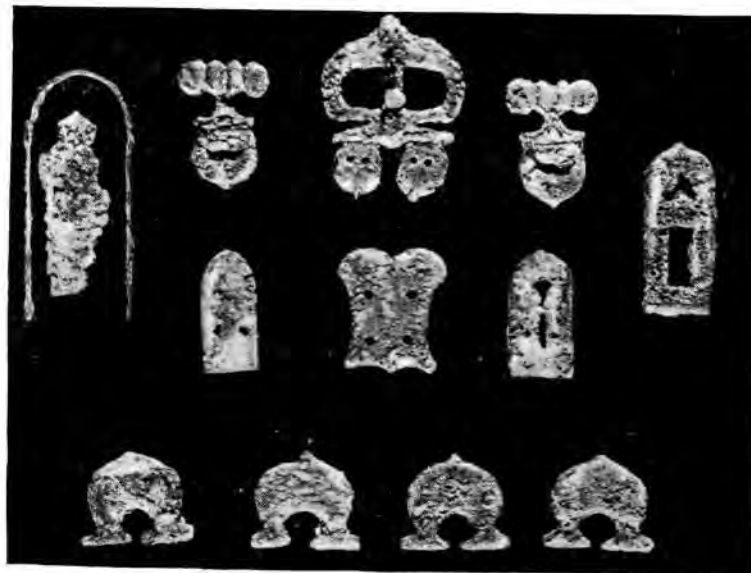

0 2 см 1



2

0 6 см



3



4

0 2 см



5

0 3 см



6

0 3 см

Рис. 34. Предметы из сарматских погребений. Курган № 1, юго-западная группа у с. Бережновка.

1 — части поясного набора; 2, 5 — глиняные сосуды; 3 — костяная трубочка; 4 — бронзовый наконечник стрелы; 6 — глиняная курильница; 1, 2 — из погребения 7; 3 — из погребения 10; 4 — из погребения 11; 5, 6 — из погребения 6.

плечиках — орнамент из 2 горизонтальных линий, ниже которых по стенкам расположены по три в ряд вертикальные бороздки. Высота сосуда — 14,5 см, диаметр горла — 8 см; дно округлое (рис. 34, 5). Там же най-

дены лощеная плашка — курильница из серой глины, с ручкой на одной стороне и широким верхним краем (рис. 34, 6); высота ее — 4,5 см; диаметр по верхнему краю — 9,5 см, дна — 4 см и части (бок и дно)

лощенного серого сосуда, сделанного из прекрасно отмученной глины.

Погребение 7 находилось в северо-восточной части насыпи кургана, на расстоянии 3 м к Ю от могилы 5, на глубине 1,2 м в насыпи кургана. Скелет мужчины лежал на спине, головой на СВ. Ноги и руки были вытянуты вдоль туловища (рис. 35, 1). С левой стороны, около черепа стоял лепной глиняный кувшин с ручкой, невысоким горлом и отогнутым наружу краем (рис. 34, 2). Рядом с кувшином помещались кости барана — череп и 2 ноги с копытами, без лопаток. С левой стороны, около кисти руки найдены еще 2 ноги барана. На поясничных позвонках и под тазовыми костями обнаружен поясной набор (рис. 34, 1), состоявший из следующих предметов: 1) серебряной пряжки овальной формы с раздвоенным щитком (игла — хоботком, в основании ее — небольшой выступ; с внутренней стороны имеются небольшие шпонки, посредством которых пряжка прикреплялась к ремню); 2) наконечника ремня, окантованного тонкой пластинкой (длина пластинки — 5 см); 3) 4 нашивных бляшек округлой формы с выемкой в нижней части; 4) 3 наконечников от ремня, имевших прямоугольное основание и округлый конец (наружная поверхность их как бы разделена на 2 покатых части; ближе к основанию имеются 2 дырочки, на внутренней стороне — шпонки, которыми пластинки прикреплялись к ремню); 5) фигурной пластинки с выемками по краям и 4 дырочками, симметрично расположенными; 6) 2 застежек из щитка с прорезью в середине и Т-образной перекладной; 7) 2 пластинок с фигурной прорезью в середине; 8) стеклянной многогранной бусины; 9) железной пряжки овальной формы. Два наконечника с округлым концом и прямым основанием найдены около берцовых костей, ближе к ступням.

Погребение 8 обнаружено на расстоянии 1 м от погребения 7, к ЮЗ от него. Грунтовая могила прямоугольной формы ориентирована по линии В—З. Длина могилы — 2 м, ширина — 0,6 м и глубина 0,2 м (в грунте). В могиле лежал скелет взрослого человека, на спине, вытянуто, головой на З. Вещей в погребении не было.

Погребение 9 было расположено в северо-восточной половине кургана, на расстоянии 1,5 м к СЗ от погребения 6, на глу-

бине 1,4 м от поверхности кургана. Могила врезалась в первоначальный ров древнего кургана. Длина могилы — 2 м, ширина — 1,1 м, глубина — 0,85 м. На дне лежал скелет взрослого человека (женщины?), на спине, вытянуто, головой на Ю. Кисть правой руки находилась на тазовых костях. Вещей в могиле не было.

Погребение 10 открыто на глубине 0,9 м от поверхности насыпи кургана, на расстоянии 1 м к Ю от погребения 6, на древнем горизонте. Плохо сохранившийся скелет ребенка 6—8 лет лежал на спине, головой на Ю. С правой стороны, около черепа стоял небольшой глиняный горшок сарматского типа, с выпуклыми боками и отогнутым наружу венчиком. Высота сосуда — 10 см; диаметр горла — 6 см, дна — 5 см. Возле локтя, справа находилась костяная трубочка, просверленная вдоль и поперек. На поперечном вырезе с одной стороны заметны потертость и заполированность края (рис. 34, 3). Около шейных позвонков найдены мелкие стеклянные бусы. Скелет — плохой сохранности.

Погребение 11 было расположено в западной половине кургана, на глубине 1,2 м от поверхности насыпи. Могильная яма прямоугольной формы имела 2,5 м в длину, 1,4 м в ширину, 0,7 м в глубину и была ориентирована по линии С—Ю с незначительным отклонением на СВ—ЮЗ. Сверху могила была перекрыта плахами и досками, положенными вдоль и поперек ямы. На дне могилы обнаружены 3 скелета, похороненных одновременно: мужчина, женщина и ребенок 6—7 лет. Скелет мужчины лежал вдоль западной стенки, рядом с ним, с правой стороны — скелет женщины. Погребенные были ориентированы на Ю с незначительным отклонением на ЮЗ. Между ними, в северном конце могилы находился скелет ребенка, обращенный головой на С (рис. 35, 2). С левой стороны, около тазовых костей мужчины найдены кусок желтой массы — серы и кремневая пластинка, а возле правого локтя — костяное шило. В правой руке скелета помещался железный меч с серповидным навершием и прямым перекрестием; длина его — 45 см (рис. 29, 5).

Около черепа женщины, с правой стороны обнаружен обломок большого зеркала с широким ободком. Диаметр зеркала — 13 см. У правого плеча, на лопатке лежал



Рис. 35. Планы сарматских погребений из курганов у с. Березновка.  
 1 — 1/7; 2 — 1/11, юго-западная группа; 3 — 3/1; 4 — 4/1, южная группа.

втульчатый двулопастной бронзовый наконечник стрелы с шипом на втулке (конец шипа загнут внутрь и приспособлен в качестве ушка для подвешивания). Конец и лопасти наконечника сильно сточены (рис. 34, 4). На груди и шейных позвонках находились грибовидные стеклянные и бочонковидные каменные бусы (рис. 36, 2), на ногах выше ступней — такие же бусы, а на тазовой кости ребенка — круглая железная пряжка. В северо-восточном углу обнаружены 2 больших горшка. Один из них — шаровидной формы, с округлым дном, невысокой шейкой и отогнутым наружу краем, с темно-коричневым слоем нагара внутри. Высота горшка — 28 см, диаметр горла — 10 см (рис. 36, 1). Второй горшок — также шаровидной формы, со слабо выраженным дном, невысокой шейкой и отогнутым наружу краем. На плечиках — орнамент из горизонтально прочерченных зигзагообразных линий. На одной стороне имеется круглая петлевидная ручка (рис. 36, 3). Высота сосуда — 24 см; диаметр горла — 10 см, дна — 6 см. Рядом с горшками помещались кости барана — нога с лопаткой. Кости скелетов плохо сохранились.

Погребение 12 находилось в юго-восточной половине кургана, в насыпи, на глубине 1 м от поверхности. Скелет ребенка 4—5 лет лежал на левом боку, скорченно, головой на СВ. Руки согнуты в локтях, кисти находились перед лицом.

Тут же обнаружен глиняный горшок баночной формы, орнаментированный по плечикам короткими вертикальными линиями (рис. 24, 16).

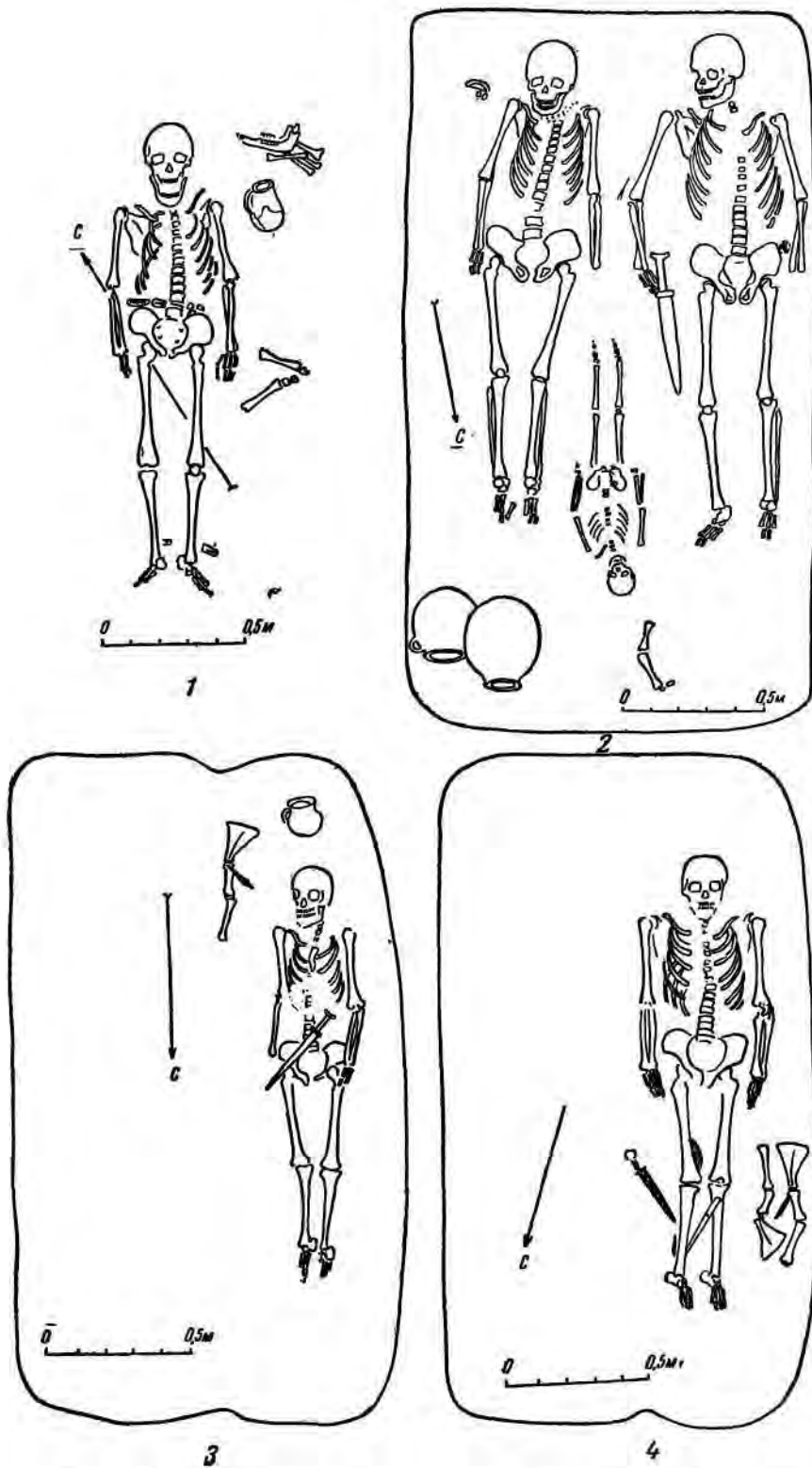
Погребение 13 располагалось к ЮЗ от центра кургана и грабительского раскопа. Грунтовая могила длиной 3,7 м, шириной 2,8 м и глубиной 0,8 м была ориентирована по линии СВ—ЮЗ. Глинистый грунтовой выкид из этой могилы покрывал полы насыпи древнего кургана, а также его ров. На дне могилы обнаружен скелет взрослого человека, на левом боку, грудью вниз, головой на СВ; руки находились у лица. Перед погребением, на расстоянии 1 м помещался глиняный горшок баночной формы. Стенки горшка грубо сглажены пучком травы, оставившим глубокие бороздки по всей поверхности сосуда. Под костями скелета заметны следы от травянистой подстилки. Все

дно могилы посыпано пепельно-зольной массой.

Погребение 14 открыто под центральной частью насыпи, на глубине 2,2 м от поверхности, на месте грабительской ямы. Здесь оказались 2 грунтовых могилы, разрушенных грабительским раскопом. Кости двух разрушенных скелетов находились на различной глубине в могильной насыпи и грабительском раскопе. Могила погребения 14 прямоугольной формы, длиной 2,4 м, шириной 1,2 м и глубиной 2 м, была ориентирована по линии СВ—ЮЗ. В насыпи могильной ямы и на дне найдены кости из разрушенного погребения взрослого человека. В северо-восточном углу могилы обнаружен трехгранный бронзовый наконечник стрелы с обрезной втулкой (рис. 29, 6). В северо-восточном конце могилы *in situ* сохранилась часть правой ступни. Судя по положению этих костей, скелет лежал на спине, вытянуто, головой на ЮЗ. Погребение разрушено грабителями.

Погребение 15 являлось основным в кургане и дважды было разрушено: при устройстве погребения 14, которое врзалось в центральную часть данного погребения, и вторично, уже окончательно — грабительским раскопом. Могила имела квадратную форму и была ориентирована по странам света. Длина стенок — 1,7 м, глубина — 1,1 м. Кости скелета из этого погребения, находимые в насыпи и грабительском раскопе, густо покрыты красной краской.

Жертвенное место обнаружено в юго-восточной половине насыпи кургана, на глубине 0,7 м от ее поверхности и на расстоянии 2 м от погребений 12 и 13. Здесь оказались кости барана (ноги и черепа 2 особей). Размещение костей свидетельствует о том, что они были положены преднамеренно; ноги с копытами отрублены до колен и расположены попарно, а сверху на них помещались черепа тех же животных.

Обнаруженные в кургане № 15 погребения принадлежат различным эпохам. Основным является погребение 15, относящееся к ямной культуре. Погребения 1, 2, 3, 12 и 13 относятся к срубной культуре, погребения 4, 5, 14 и, по-видимому, 8 — к савроматской. Погребение 11 — раннесарматское. Погребения 6, 9, 10 — среднесарматские, погребения 7 — позднесарматское.





Рис. 36. Предметы из сарматских курганов у с. Бережновка.

1, 3, 4, 6-9, 11 — глиняные сосуды; 2 — бусы; 5, 10 — глиняные курильницы; 12 — дно глиняного сосуда. Юго-западная группа: 1, 2, 3 — 1/11; южная группа: 4, 5 — 2/1; 6 — 2/5; 7 — 2/7; 8, 10 — 2/8; 9 — 2/9; 11, 12 — 2/10.

## 3. ЮЖНАЯ ГРУППА

К Ю от с. Бережновка, по направлению к с. Молчановка и по дороге в с. Политотдельское, в зоне затопления находятся группа курганов (до 12 насыпей) и одиночные курганы. В 1952 г. в группе раскопано 4 кургана. Из них три расположены в одну линию, рядом, а один курган (№ 4) — в стороне, у дороги в Молчановку.

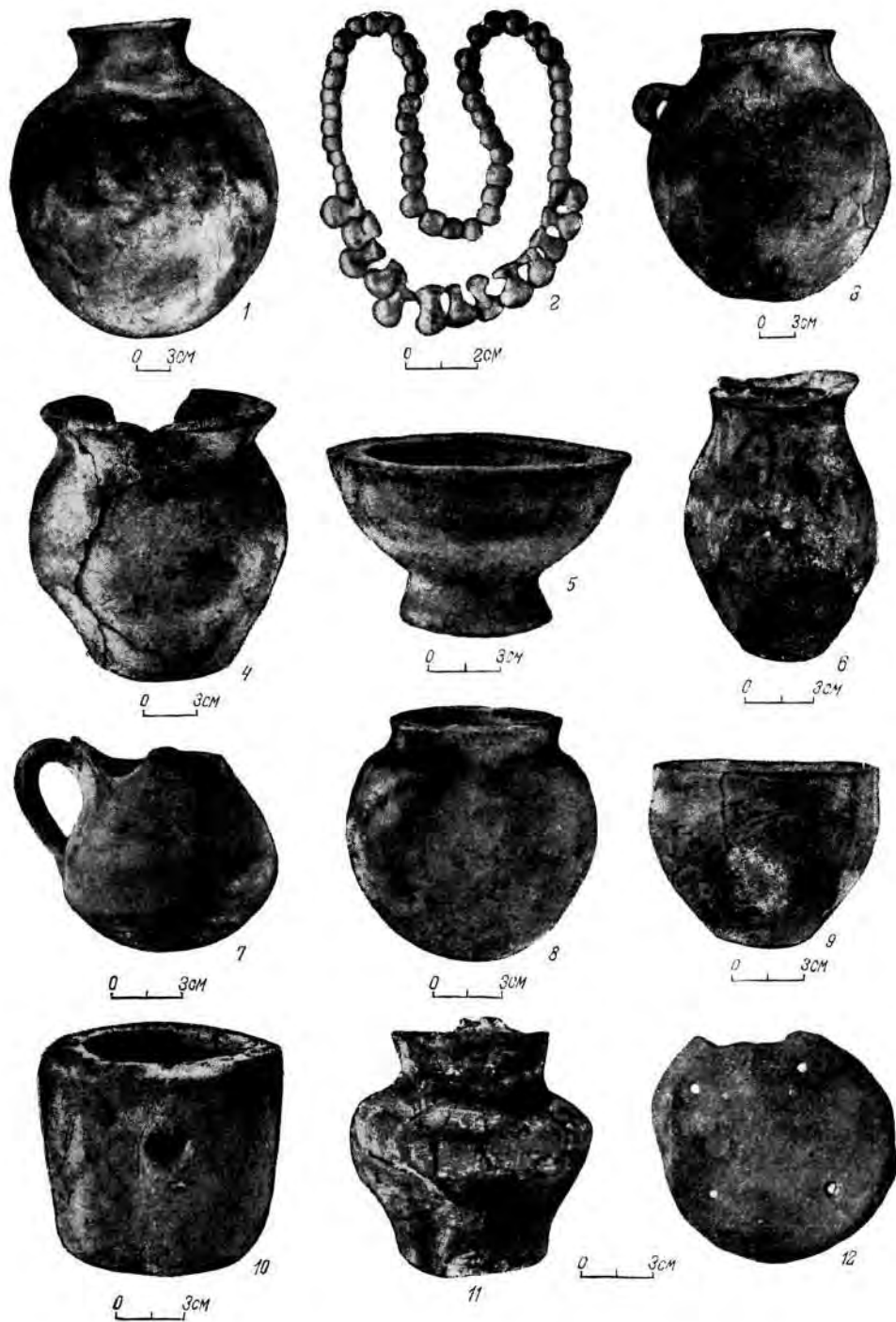
## Курган № 1

Расположен с северной стороны группы. Диаметр его — 9 м, высота — 0,4 м. Курган исследован снятием всей насыпи. В центре находилась могильная яма, ориентированная по линии ЮВ—СЗ; длина ее — 2,1 м, ширина — 1 м, глубина — 1 м. В насыпи могильной ямы встречались кости разрушенного скелета взрослого человека. На дне могилы кости были сдвинуты в юго-восточный конец. Погребение полностью ограблено. В нем найдены: бронзовая височная подвеска из тонкого, круглого в сечении стержня, согнутого в кольцо с заходящими концами, кусок мела, несколько стеклянных и пастовых бус сарматского типа.

## Курган № 2

Диаметр кургана — 13 м, высота — 0,7 м. Курган исследован снятием всей насыпи по секторам. В насыпи и в грунте обнаружено 11 погребений. Из них одно — основное погребение 9 — относится к эпохе бронзы, все остальные — впускные, сарматской культуры (рис. 33, 2). Кроме того, в насыпи кургана найден горшок сарматского типа.

Находка в насыпи — раздавленный глиняный горшок сарматского типа, обнаруженный в северо-восточном секторе кургана, на глубине 0,4 м от поверхности насыпи. Горшок — с выпуклыми боками, невысокой шейкой и отогнутым наружу венчиком. Высота горшка — 13,5 см; диаметр горла — 9 см, дна — 7 см.

Погребение 1 расположено в восточной половине, на расстоянии 5 м от центра кургана, на глубине 0,35 м в насыпи. Скелет ребенка младенческого возраста лежал на спине, головой на Ю. Около костей стоял горшок с выпуклыми боками и отогнутым

наружу венчиком (рис. 36, 4). Высота горшка — 12,5 см; диаметр горла — 11,5 см, дна — 7,5 см. В горшок была поставлена глиняная курильница на высокой подножке, с широким краем (рис. 36, 5). Высота курильницы — 6 см; диаметр горла — 10 см, дна — 5 см.

Погребение 2 находилось в северной поле кургана, на глубине 0,5 м от поверхности насыпи. Обнаружен скелет ребенка 3—4 лет, на спине, в вытянутом положении, головой на ЮВ. У правого плеча лежал кусок мела. Кости скелета плохо сохранились.

Погребение 3 открыто в северной половине кургана, на расстоянии 4,5 м от центра. Это подбойная могила с прямоугольно-удлиненной входной ямой (длиной 1,8 м, шириной 0,6 м и глубиной 0,7 м), ориентированной по линии ЮВ—СЗ. Подбой вырыт вдоль юго-западной стенки; его длина равна длине входной ямы, ширина — до 0,7 м, высота — 0,6 м. Дно подбоя ниже входной ямы на 0,25 м. В подбое лежал скелет взрослого мужчины, на спине, головой на ЮВ, с несколько согнутыми ногами. Левая рука была протянута вдоль тела, правая — слегка согнута и кистью лежала на тазе. С правой стороны, вдоль бедра находился железный меч с кольцевидным навершием. Длина меча — до 42 см (рис. 37, 1). В ногах, у входа в подбой стоял глиняный чернолощенный горшок грушевидной формы, с отбитым в древности горлом. Высота горшка — 11 см; диаметр горла — 8 см, дна — 6 см. На дне подбоя прослежены прослойки от подстилки темно-серого цвета.

Погребение 4 располагалось в северо-восточном секторе кургана, на расстоянии 2,5 м от центра. Подбойная могила имела прямоугольно-удлиненную входную яму длиной 1,6 м, шириной 0,6 м, глубиной 0,5 м. Ориентирована она по линии С—Ю. Вдоль западной стенки вырыт подбой, равный по длине входной яме. Ширина подбоя — 0,5 м, высота — до 0,4 м; дно его ниже дна входной ямы на 0,2 м. В подбое обнаружен вытянутый на спине скелет ребенка 6—7 лет, головой на Ю. Кисти рук положены на таз. В ногах скелета найдены однолезвийный железный нож и кости овцы (передняя нога с лопаткой). На дне подбоя оказался темный слой от подстилки. Под правым плечом найдена темная

бусина плоской формы. Кости скелета — в плохой сохранности.

Погребение 5 обнаружено в насыпи кургана, в северо-западном секторе, на глубине 0,5 м от поверхности. Скелет ребенка 3—5 лет лежал на спине с вытянутыми конечностями, головой на ЮЗ. Слева около черепа стоял горшок с округлыми стенками, орнаментированный по плечикам горизонтальной линией, ниже которой спускаются вертикальные полосы (рис. 36, 6).

Погребение 6 находилось в западном секторе кургана, в 2 м к ЮЗ от погребения 5, на глубине 0,4 м. В насыпи кургана обнаружен скелет ребенка 5—6 лет, лежавший на спине, вытянуто, головой на Ю. В ногах найдены кости овцы (нога с лопаткой). Вещей не было.

Погребение 7 было расположено в северо-западном секторе, на расстоянии 3 м от центра. Это могила прямоугольно-удлиненной формы, длиной 2,1 м, шириной 0,8 м, глубиной 0,2 м. В ней лежал скелет женщины, на спине, вытянуто, головой на ЮВ. С правой стороны у черепа стоял серолащенный кувшин с ручкой (верхняя часть горла отбита); высота его — 13 см; диаметр горла — 10 см, диаметр дна — 7 см (рис. 36, 7). У кисти правой руки находилась свинцовая (?) палочка длиной 6 см, толщиной 0,5 см. Между ногами, около середины правого бедра лежало алебастровое пряслице, на груди и вокруг шеи — разнообразные стеклянные бусы, а под черепом — бронзовая височная подвеска из тонкого гладкого стержня, согнутого в 1½ оборота. Под левым плечом обнаружено тонкое бронзовое зеркало с отбитым краем и гладкой поверхностью с двух сторон; диаметр зеркала — 9 см. Около костей левого предплечья находились кости овцы — нога с лопаткой и однолезвийный железный нож длиной 13 см. У левой ступни стоял алебастровый флакончик с конусовидным дном (сосудик плохо сохранился, и верхняя часть его сильно расслоилась). Под костями погребенной заметны темные слои от подстилки.

Погребение 8 находилось под погребением 7. Могила имела 2,3 м в длину, 1,1 м в ширину и 1,5 м в глубину и была ориентирована по линии ЮВ—СЗ. Скелет пожилой женщины лежал на спине, головой на ЮВ. Около левого плеча, ближе к черепу находились осколки разбитого бронзового зеркала с широким овальным ободком по краю. Здесь

же стояла глиняная курнльница цилиндрической формы, с дырочкой на одной стороне (рис. 36, 10). У левого локтя найдено алебастровое пряслице, а у левой ступни — горшок шаровидной формы, с невысоким горлом (рис. 36, 8). Высота горшка — 17 см, диаметр горла — 12,5 см. Кости скелета — хорошей сохранности.

Погребение 9 (основное) было расположено в центре кургана. Могила дважды подвергалась разрушению: первый раз — при устройстве впускного сарматского погребения 11 и вторично при сооружении впускного сарматского погребения 10. Сохранился не затронутым юго-западный конец могилы, на дне которой находился неполный скелет взрослого человека. На месте лежали правая сторона таза и ноги (полностью). По сохранившемуся концу могилы можно заключить, что она имела 1,2 м в ширину и 0,55 м в глубину (северо-восточная часть могилы разрушена, и длину определить невозможно). Ноги погребенного были согнуты в коленях под прямым углом по отношению к туловищу. Судя по положению ног, погребенный лежал на левом боку, головой на СВВ. У ступней стоял горшок баночного типа, без орнамента (рис. 36, 9); высота горшка — 16 см; диаметр горла — 20 см, диаметр дна — 9 см.

Погребение 10 находилось на месте погребения 9, в могильной насыпи погребения 11. Позже могила была полностью разрушена грабительским раскопом, не нарушившим более раннего погребения 11. В насыпи погребения 11 находились кости скелета из разрушенного погребения, черепки от лощеного сероглиняного сосуда (на дне и стенках которого имеются сверленные дырочки), а также сосудик с выпуклыми боками и невысокой прямой шейкой (рис. 36, 11, 12).

Погребение 11 имело удлиненно-прямоугольную форму, длину 2,4 м, ширину 1 м и глубину 2,4 м. При устройстве этого погребения было частично разрушено погребение 9. Ориентировано с С на Ю. В могиле был положен скелет мужчины, на спине, вытянуто, головой на Ю. Руки протянуты вдоль туловища (рис. 37, 21). Справа между тазом и рукой находился короткий железный меч, клинок — вдоль бедра. Меч имел кольцевое навершие и прямое перекрестие (рис. 37, 2). Общая длина меча — 45 см. На левом боку, у локтя находились 9 трехгранных втульчатых бронзовых и 23 трехгранных черешковых

железных наконечника стрел (рис. 37, 3). Стрелы лежали так, что острия были направлены вверх. Здесь же находилась часть разбитого бронзового зеркала (рис. 37, 4) с широким овальным ободком по краю (диаметр диска — 16,5 см). Над зеркалом и наконечником находилась костяная проколка (рис. 37, 5) с острым отполированным концом и продольным отверстием на другом конце (верхняя часть предмета распалась). Длина проколки — 20 см. Ниже кисти руки, около левого бедра, лежал железный крючок, по-видимому, от колчана (рис. 37, 6). Справа у стенки, на уровне колен находились череп барана и передняя нога с лопаткой. Дно было покрыто темно-серым слоем перегноя от полстилки.

### Курган № 3

Курган имел расилывшуюся насыпь. Диаметр его — 14 м, высота — 0,7 м. Исследован курган снятием всей насыпи. Обнаружено 5 погребений; два из них (3 и 5) — эпохи бронзы, три впускных погребения — сарматской культуры (1, 2 и 4).

Погребение 1 было расположено в юго-восточном секторе кургана. Это подбойная могила с входной продолговатой ямой, длиной 2,3 м, шириной 0,7 м и глубиной 0,6 м. Вдоль западной стенки устроен подбой, длина которого соответствует длине входной ямы; ширина его — 0,65 м, высота — около 0,6 м. Дно подбоя ниже дна входной ямы на 0,2 м. На дне подбоя лежал скелет мужчины молодого возраста, на спине, вытянуто, головой на Ю (рис. 35, 3). Около южной стенки за черепом стоял лощеный сероглиняный кувшин с ручкой (рис. 37, 7). Высота кувшина — 24 см; диаметр горла — 8 см, дна — 7,5 см. Здесь же найдены кости овцы (передняя нога с лопаткой) и железный нож. С правой стороны около таза и вдоль бедра помещался железный меч с прямым перекрестием и серповидным навершием (рис. 29, 7). Длина меча — 43 см. Около навершия меча обнаружена сдвоенная бусина — черная, блестящая. На поясничных позвонках лежали железная пряжка круглой формы (распалась на отдельные куски) и обломок круглого железного стержня, согнутого вдвое.

Погребение 2 обнаружено на глубине 0,35 м от поверхности кургана, в насыпи. Это была детская могила, расположенная на 1,5 м

к 3 от погребения 1. Скелет ребенка 3—4 лет лежал на спине, вытянуто, головой на Ю. В ногах стоял горшок ручной работы, с выпуклыми боками и невысокой шейкой (рис. 37, 12). Высота горшка — 10 см; диаметр горла — 8 см, дна — 5 см. Кости сохранились плохо.

Погребение 3 было расположено в центре кургана и являлось основным. Выкид из могилы покрывал древний горизонт. Могила — прямоугольной формы, длиной 1,8 м, шириной 1,5 м, ориентирована по линии ССВ—ЮЮЗ. Сверху могильная яма имела перекрытие из толстых бревен, положенных поперек нее. Северо-восточный конец могилы оказался разрушенным, кости разбросаны по дну; юго-западный конец сохранился, и здесь найдены на месте ног в скорченном положении. Судя по сохранившейся части скелета, погребенный лежал на левом боку с поджатыми ногами, головой на СВ. Вещей не было.

Погребение 4 находилось рядом с погребением 3, с северо-западной стороны. Прямоугольная яма имела 2,1 м в длину, 1,1 м в ширину, 1,3 м в глубину и была ориентирована по линии ЮВ—СЗ. На дне обнаружен скелет мужчины, на спине, головой на ЮВ. Руки были протянуты вдоль тела, ноги положены так, что образовали ромб. У правого плеча стоял вверх дном алебастровый сосудик округлой формы, высотой 6 см (рис. 37, 8). Слева находился четырехгранный кусок дерева, служивший изголовьем — деревянной «подушкой». В правой руке находилась рукоять кинжала, положенного вдоль бедра. У кинжала — прямое перекрестие и кольцевидное навершие; длина его — 35 см. Вдоль западной стенки, на уровне левого локтя найдена передняя нога овцы с лопаткой. Здесь же лежал однолезвийный железный нож обычного типа. На дне заметны следы посыпанного мела.

Погребение 5 находилось рядом с погребением 4, с северо-западной стороны. Могила — прямоугольной формы, ориентирована по линии СВ—ЮЗ; длина ее — 1,6 м, ширина — 1,3 м, глубина — 0,9 м. Сверху могила была перекрыта бревнами, положенными поперек. На дне могилы обнаружен скелет мужчины, на левом боку, грудью вниз, головой на СВ. Руки были согнуты в локтях и кистями положены перед лицом. Ноги подогнуты в коленях под острым углом. Никаких предметов в могиле не обнаружено.



Рис. 37. Предметы из сарматских курганов у с. Бережновка.

1, 2 — железные мечи; 3 — бронзовые и железные наконечники стрел; 4 — обломок бронзового зеркала; 5, 6 — костяная проколка и железный крюк; 7, 9—20 — глиняные сосуды; 8 — алебастровый сосудик; 21 — план погребенца. Южная группа: 1—2/3; 2, 3, 4, 5, 6, 21—2/11; 7—3/1; 8—3/4; 12—3/2; 20—4/7; II Бережновский могильник: 9, 18—4/4; 10, 14, 16, 19, 15/1; 11, 15 — из кургана № 7; 13—3/6; 17—4/5.

## Курган № 4

Расположен у дороги на Молчановку, около берега р. Еруслана. Диаметр насыпи — 22 м, высота — 1,2 м. Курган исследован снятием насыпи по секторам, с переброской земли в отработанные раскопы. В кургане обнаружено 8 погребений и 2 ритуальных ямы. Из 8 погребений одно (8) было основным и относилось к эпохе бронзы, все остальные — сарматской культуры.

Погребение 1 вскрыто на глубине 1,1 м в северо-восточном секторе. Грунтовая могильная яма, имевшая четырехугольную форму, была ориентирована длинными сторонами по линии С—Ю. Длина могилы — 2,3 м, ширина сверху — 1 м, на глубине — 1,3 м. По западной стенке могила расширилась в неглубокий подбой, и общая ширина у дна достигала 1,3 м.

В могиле оказались 3 скелета, расположенных один под другим на различной глубине. Первый скелет, принадлежавший взрослому человеку, находился в могильной насыпи на глубине 0,3 м. Он лежал на спине, вытянуто, головой на Ю. Кисть правой руки покоилась на бедре, левая была смещена сурками. Никаких предметов при погребении не обнаружено. Второй скелет, тоже взрослого человека, лежал ниже первого, на глубине 0,5 м, в таком же положении. Никаких предметов и в этом погребении не было. Могильная насыпь на всем уровне могилы однородная — мягкая, сыпучая почва. Третий скелет помещался в углублении подбоя, на 0,3 м ниже входной ямы. Костяк мужчины был положен на спине с вытянутыми руками, головой на ЮВ (рис. 35, 4). С правой стороны около колен лежал железный кинжал с прямым перекрестием и кольцевидным навершием; длина кинжала — 28 см. Около правого бедра, ближе к колену найден осколок разбитого бронзового зеркала, диаметр которого равнялся 12 см. Ниже кинжала, справа, около середины берцовой кости находился однолезвийный железный нож. Между ногами, ниже колен лежала длинная костяная проколка с просверленной дырочкой в утолщенном конце (рис. 22, 4); длина ее — 24 см. Здесь же оказались трехгранные черешковые железные наконечники стрел. Вдоль западной стенки подбоя были положены 2 ноги овцы с лопатками и железный нож.

Погребение 2 находилось в северо-во-

сточном секторе кургана, на расстоянии 3 м к 3 от погребения 1, на глубине 1 м от поверхности насыпи. Могила — прямоугольной формы, ориентирована по линии СВ — ЮЗ. Длина могилы — 2,1 м, ширина — 0,7 м, глубина — 0,2 м. На дне лежал разрушенный скелет взрослого человека. Положения погребенного установить не удалось. Вместе с костями человека найдены железный наконечник стрелы с широкими угольчатыми гранями и обломки железных предметов неопределенного назначения. Погребение полностью разрушено. Судя по наконечнику стрелы, оно, видимо, относится к позднесарматскому времени.

Погребение 3 обнаружено на глубине 0,5 м в насыпи кургана, на расстоянии 1 м к 3 от погребения 2. Здесь оказались кости взрослого человека, лежавшие в полном беспорядке. Погребение разрушено. Никаких предметов не найдено.

Погребение 4 находилось на глубине 0,6 м в насыпи кургана, на расстоянии 1 м к 3 от погребения 3. Скелет ребенка 3—5 лет лежал на спине, вытянуто, головой на З. В ногах — лопатка овцы. Скелет сохранился плохо.

Погребение 5 было расположено в северо-западном секторе на глубине 0,4 м в насыпи кургана. Скелет ребенка 5—7 лет был положен на спине, вытянуто, головой на ЮВ. Никаких предметов не обнаружено.

Погребение 6 найдено рядом с погребением 5, на глубине 0,7 м. На древнем горизонте лежал скелет взрослого человека, на спине, вытянуто, головой на ЮВ. Вещей нет.

Погребение 7 было расположено к 3 от центра кургана. Прямоугольная могила ориентирована по линии ЮВ—СЗ. Длина ее — 2,3 м, ширина — 0,8 м, глубина — 0,35 м. На дне могилы обнаружен скелет женщины, лежавший на спине, головой на ЮВ. Слева у черепа найдены однолезвийный железный нож и фрагмент бронзового зеркала с широким ободком по краю (диаметр диска — 18 см). Около зеркала находилось глиняное пряслице двускатной формы. В юго-западном углу стоял лошадный глиняный кувшин с ручкой (рис. 37, 20). Высота горшка — 17 см; диаметр горла — 9,5 см, дна — 5 см. Здесь же лежала передняя нога овцы. Выше ступней находились мелкие стеклянные бусы.

Погребение 8 — основное. В центре кургана на глубине 1,2 м находилась круглая могила диаметром 2,7 м, глубиной 1,5 м. В могильной насыпи встречались крупные гнилушки дерева — перекрытие ямы. На дне лежал на левом боку, грудью и лицом вниз, скелет мужчины, обращенный головой на В. Руки его были согнуты в локтях, и кисти помещались под черепом. Ноги были сильно согнуты в коленях — правое бедро почти касалось правого локтя (рис. 38, 1). Около черепа, спереди были положены 3 ребра крупного животного. Перед лицом стоял горшок баночного типа. Плечики его были украшены орнаментом из прочерченных линий,

образующих треугольники (рис. 38, 2). Скелет — хорошей сохранности.

Кроме описанных 8 погребений, в западной и северной частях кургана были обнаружены 2 больших ямы. Диаметр ямы, расположенной в западной части кургана, был равен 2,8 м (сверху), глубина ее — 2 м. На глубину до 1 м стенки ямы были отвесные; ниже они постепенно сближались, придав яме воронкообразный вид. Сверху донизу яма была заполнена черепками посуды эпохи бронзы, зольной массой и мелко раздробленными костями животных. Такая же яма, расположенная в северной части кургана, оказалась пустой.

#### 4. П БЕРЕЖНОВСКИЙ МОГИЛЬНИК

Исследования П Бережновского могильника были начаты в 1952 г. Раскопано 8 курганов, расположенных в центре могильника. Как и в других группах, исследовались курганы преимущественно путем снятия всей насыпи.

##### Курган № 1

Диаметр насыпи кургана — 12 м, высота — 0,6 м. Насыпь в разных местах была нарушена вырытыми в золотоордынское время грунтовыми ямами хозяйственного назначения. Всего обнаружено 7 ям, расположенных по кругу, и одна яма — в середине его. По форме и характеру заполнения они подобны ямам, открытым в отдельных курганах I Бережновского могильника: форма их круглая, внизу чашевидная; заполнены они были костями животных, битым золотоордынским кирпичом и черепками посуды золотоордынского времени.

Открытая в этом кургане могила содержала типичное погребение сарматской культуры. Подбойная могила с входной ямой (длина — 2,1 м, ширина — 0,7 м, глубина — 1,2 м) была ориентирована по линии С.—Ю. Вдоль восточной стены был вырыт подбой, по длине равный входной яме. Дно подбоя ниже дна входной ямы на 10—15 см. В подбое лежал скелет женщины, в вытянутом положении, на спине, головой на Ю. Правая рука была протянута вдоль тела — кисть ее находилась на бедре, а левая — вытянута. Слева около плеча и черепа стоял глиняный

горшочек с округлыми боками; высота его — 7 см, диаметр горла — 6 см. Возле поясничных позвонков находились осколки разбитого зеркала. Ниже кистей рук найдены 2 бусины; между ногами, ближе к коленям, лежало глиняное пряслице двускатной формы, выше пяток — черепки от глиняной плошки-курильницы. У ступней стоял горшок с темным нагаром на стенках сосуда. Кости скелета хорошо сохранились. На дне прослежены темные прослойки от подстилки.

##### Курган № 2

Расположен в 40 м от большого кургана. Диаметр насыпи — 12 м, высота — 0,65 м. В этом кургане обнаружено 11 погребений. В насыпи, за исключением вводных погребений, ничего не найдено (рис. 39, 1).

Погребение 1 вскрыто на расстоянии 3 м от пола кургана и 3 м от центра. В насыпи на глубине 0,5 м обнаружено детское погребение. Кости скелета потревожены сурками; сохранность их очень плохая, и положение скелета определить не удалось. Вместе с костями ребенка находились черепки от горшка эпохи бронзы.

Погребение 2 обнаружено в центре кургана, на глубине 0,5 м от поверхности. Скелет взрослого человека лежал на левом боку, скорченно, головой на В. Туловище до поясничных позвонков срезано при устройстве здесь вводного сарматского погребения 6. Лучевые кости правой руки помещались на животе; левая рука была протянута,



1

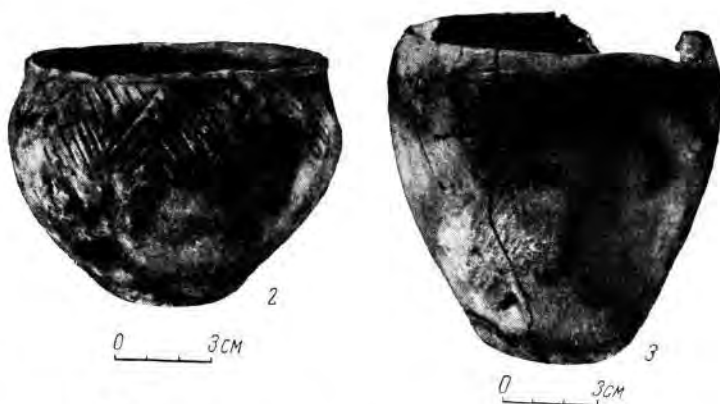

7



Рис. 38. Погребения и предметы из курганов и с поселения эпохи бронзы у с. Бережновка.

1, 7 — погребения; 2, 3, 6 — глиняные сосуды; 4 — литейная форма и сопло; 5 — кремневые наконечники стрел. Южная группа: 1, 2 — 4/8; II Бережновский могильник: 3 — 2/8; 4 — с поселения; 5, 6 — 2/9; 7 — 2/10.



и кисть ее находилась около левого бедра. Ноги сильно согнуты в коленях. Перед погребенным были положены ноги коровы; около ступней и вдоль берцовых костей находились отрубленные копыта с суставами от 4 ног коровы.

костям, погребенный лежал на левом боку, головой на В.

Погребение 5 обнаружено в северо-восточном секторе, на глубине 0,6 м. Скелет взрослого человека был положен головой на С, на левом боку. Правая рука согнута в



Рис. 39. Планы кургана № 2

Погребение 3 располагалось непосредственно под погребением 2, на уровне древнего горизонта. Скелет взрослого человека лежал на левом боку, скорченно, головой на В. Руки были согнуты в локтях и кистями положены перед лицом. Никаких предметов не обнаружено.

Погребение 4, находившееся на древнем горизонте восточнее погребения 3, было срезано при устройстве последнего. На месте сохранились череп и грудная клетка в первоначальном положении. Судя по этим

локте, и кисть ее покоилась на животе; левая была протянута вдоль туловища. Ноги согнуты в коленях. Могила была вырыта в грунте на глубину 0,15 м. Никаких предметов не обнаружено.

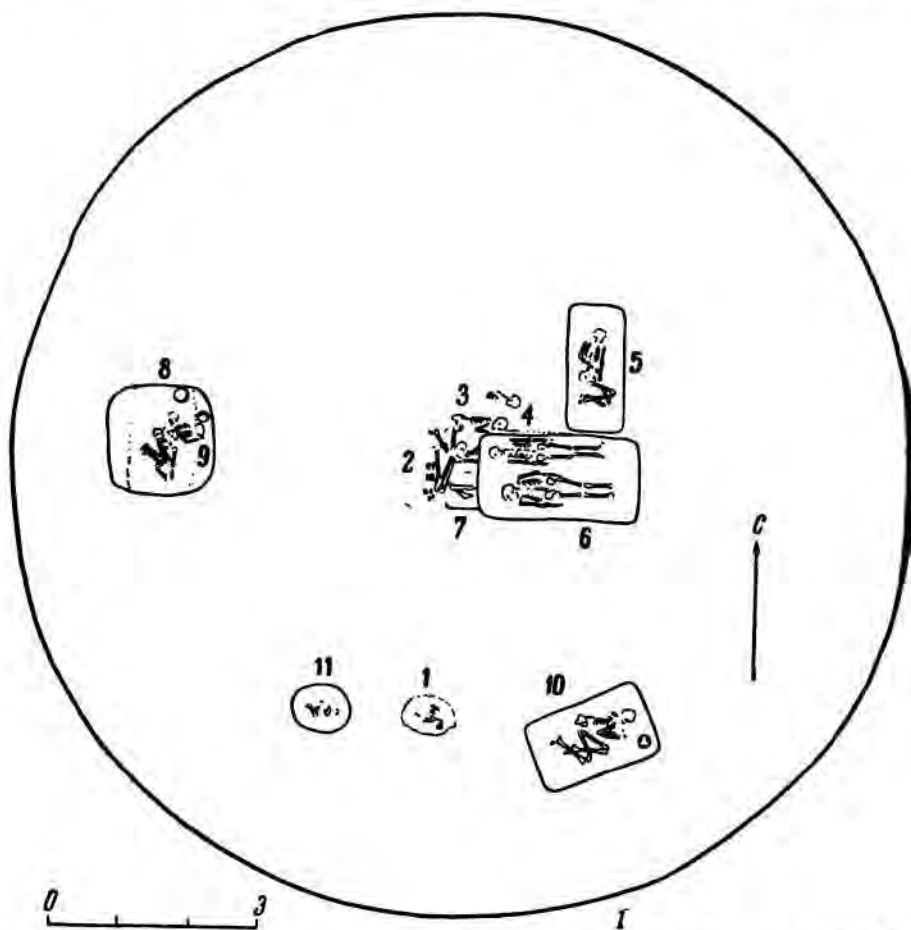
Погребение 6 было расположено в центре кургана, к Ю от погребения 5. Могила прямоугольная, ориентирована по линии В—З. Длина ее — 2,3 м, ширина — 1,2 м и глубина — 1,3 м. Западным концом могила разрушила часть скелета в погребении 2 и врзалась в основную могилу кургана, распо-

ложенную здесь же, под погребением 2. Могила содержала коллективное погребение — двое мужчин были положены параллельно друг другу, на спине, с протянутыми вдоль туловища руками, головой на З. На дне могилы встречались гнилушки дерева от пере-

и дно могилы сплошь густо посыпаны красной охрой.

Погребение 8 открыто к З от центра кургана, в могильной засыпи более древнего погребения, на глубине 0,5 м. Скелет взрослого человека лежал на левом боку, скор-

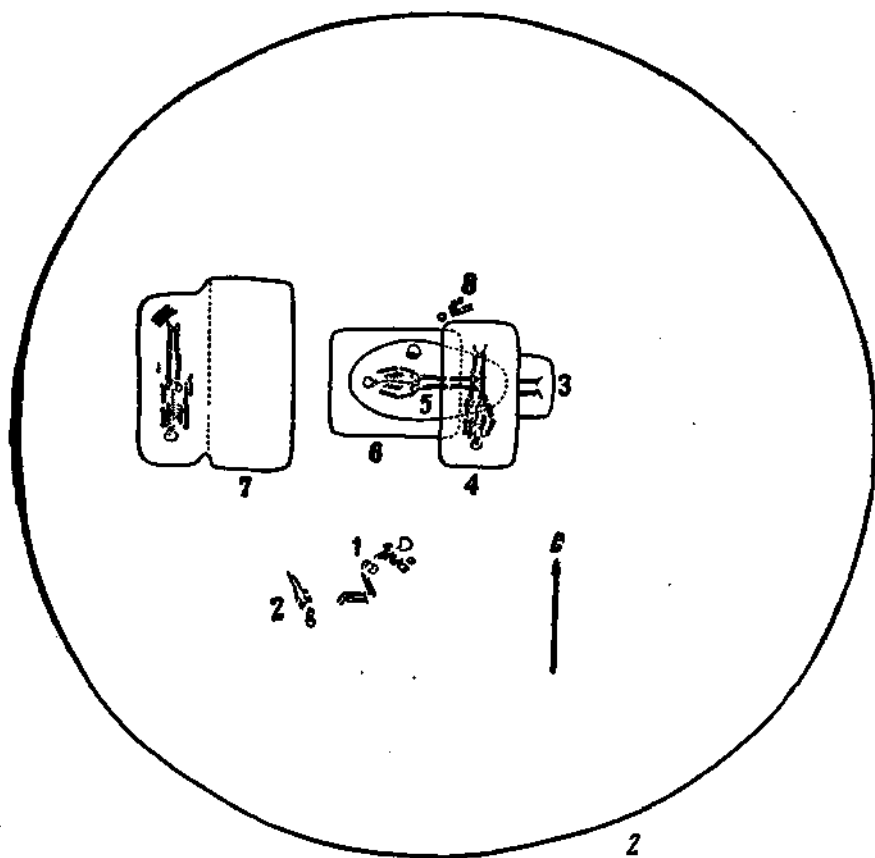

а кургана № 4 (2) II Бережновского могильника.

крытия могильной ямы. Никаких вещей не найдено.

Погребение 7 (основное) находилось под погребением 2. Могила прямоугольной формы, ориентирована по линии В—З. Ширина могилы — 1,1 м, глубина — 1,3 м (в грунте). Восточный конец могилы срезан при устройстве погребения 6. Остался ненарушенным западный конец могилы, где сохранились берцовые кости и ступни. Судя по берцовым костям, находившимся в первоначальном положении, погребенный лежал на спине, скорчено, головой на В. Ноги его

членно, грудью вниз. Руки были согнуты в локтях и кистями положены перед лицом. Слева за черепом стоял глиняный горшок баночной формы (рис. 38, 3). Высота горшка — 16 см; диаметр горла — 15 см, дна — 8 см.

Погребение 9 находилось ниже впускного погребения 8. Сверху могила имела овально-продолговатую (почти округлую) форму. Диаметр могилы — 1,4 м. Книзу стенки ямы на глубине 1 м суживались, и вдоль западной и восточной стенок были сделаны заплечики. На дне длина могилы была

равна 1,4 м и ширина — 0,8 м. Могила ориентирована по линии С—Ю. Скелет ребенка 8—10 лет лежал на спине, головой к С. Ноги были согнуты коленями вверх. Такое положение сохранила левая нога, правая — свалилась на правую сторону. Правая рука была несколько откинута в сторону, согнута в локте и кистью направлена к тазу. Около северной стенки, за черепом стоял горшок, орнаментированный по всей поверхности мелкозубчатым чеканом в елочку (рис. 38, 6). Высота горшка — 16 см; диаметр горла — 17 см, дна — 9 см. Около правого плеча были положены бараньи астрагалы (игральные кости), у правого локтя — 3 кремневых наконечника стрел с выемкой у основания (рис. 38, 5). Дно могилы и ступни скелета густо посыпаны красной краской.

Погребение 10 было расположено в юго-восточном секторе, на глубине 0,5 м от поверхности насыпи. Прямоугольная грунтовая могила, имевшая 1,8 м в длину, 1,1 м в ширину и 0,8 м в глубину, была ориентирована по линии СВ—ЮЗ. На дне лежал скелет женщины (?), на левом боку, скорченно, — так, что бедро левой ноги касалось локтей. Руки были согнуты и кистями положены перед лицом (рис. 38, 7). Череп деформирован. В северо-восточном углу могилы, перед черепом стоял плохо сохранившийся горшок с прямыми расширяющимися кверху стенками; по плечикам его нанесен зубчатый орнамент. Высота горшка — 11,5 см; диаметр горла — 14,5 см, дна — 7,5 см.

Погребение 11 обнаружено на глубине 0,55 м, в юго-западном секторе. Грунтовая могильная яма — округлой формы. Диаметр ее в средней части — 0,8 м, глубина — 0,5 м. Скелет ребенка лежал на дне могилы, на левом боку, скорченно, головой на В. На дне заметны следы красной краски.

Основное погребение 7 этого кургана относится к ямной культуре, погребение 10 — к катакомбной культуре, все остальные — к разным этапам срубной культуры.

### Курган № 3

Курган представляет плоскую насыпь диаметром 11 м, высотой 0,6 м. Исследован снятием всей насыпи. В кургане обнаружено 6 погребений. В насыпи на разной глубине встречались отдельные кости человека — ребро, лучевая кость правой руки, обломок бедра и др.

Погребение 1 открыто в северо-западном секторе на глубине 0,45 м, в насыпи кургана. Скелет ребенка 2—3 лет был положен на спину, вытянуто, головой на Ю. С левой стороны, около черепа лежал лепной горшок сарматского типа, плохо сохранившийся.

Погребение 2 находилось в юго-западном секторе, на глубине 1 м от поверхности насыпи. Здесь обнаружен скелет ребенка 5—7 лет, на спине, головой на Ю. Могила частично врзалась в угол более древней могилы, расположенной тут же, в северо-восточном направлении. Никаких предметов при погребении не обнаружено.

Погребение 3 было расположено в северо-западном секторе, ближе к центру, на расстоянии 1 м к В от погребения 1. В насыпи кургана в беспорядке находились кости взрослого человека, потревоженные, по-видимому, при устройстве погребения 6, расположенного здесь же, к ЮВ. Определить положение скелета невозможно. Обнаруженные в насыпи кургана кости относятся к этому погребению.

Погребение 4 обнаружено в юго-западном секторе, почти прямо к Ю от центра. Могила — прямоугольной формы, длиной 1,8 м, шириной 1,1 м и глубиной 1,1 м. Ориентирована по линии СВ—ЮЗ. Северо-западным краем могила врзалась в засыпь более древней могилы (5), расположенной здесь же, к СЗ. Скелет взрослого человека лежал на спине, головой на ЮЗ. Правая рука была вытянута и кистью положена на бедро, левая — протянута вдоль туловища. Ноги были согнуты в коленях, ступни и берцовые кости опустились на 0,3—0,4 м вниз вследствие осадки засыпи в погребении 5. Кости скелета — удовлетворительной сохранности. Никаких предметов не обнаружено.

Погребение 5 (основное) было расположено в центре кургана, с северо-восточной стороны, под погребением 4. Прямоугольная могильная яма имела 1,8 м в длину, 1,2 м в ширину, 2,3 м в глубину и была ориентирована по линии СВ—ЮЗ. На дне могилы находился скелет взрослого мужчины, на спине, головой на СВ; череп деформирован. Правая рука была согнута в локте и кистью положена на таз, левая — протянута вдоль туловища. Ноги, согнутые в коленях, упали влево (рис. 40, 1); череп также свалился на левую сторону. Вдоль правого плеча лежала нога овцы, отрубленная до колен. Дно могилы



Рис. 40. Планы погребений из II Бережновского могильника.

1 — 3/5; 2 — 3/6; 3 — 4/4; 4 — 4/5.

обильно посыпано красной краской, местами лежавшей плотным слоем, а около правого плеча и рядом с костью овцы — отдельными кусками. Вещей не было.

Погребение 6 располагалось к СВ от погребения 5, на одном уровне с ним. Юго-западный угол могилы врзался в погребение 5, не нарушив костей скелета. Дно могил оказалось на одном уровне. Могила — прямоугольной формы, длиной 2,5 м, шириной 1,5 м, глубиной 2,3 м, ориентирована по линии С—Ю. На дне лежали скелеты мужчины, женщины и ребенка 3—4 лет (рис. 40, 2). Костяк мужчины был положен вдоль восточной стены, вытянуто, головой на Ю; рядом с ним, с левой стороны — скелет женщины молодого возраста; скелет ребенка находился в ногах женщины, головой к ЮЗ. В юго-восточном углу, за черепом мужчины помещались нога овцы и железный нож, у кисти левой руки — желтая порошкообразная масса и кремь. Возле кисти левой руки женщины лежало глиняное пряслице; у ступней справа найдена глиняная площадка-курильница на крутой подножке с широким краем (рис. 37, 13); высота курильницы — 6 см; диаметр по верхнему краю — 9 см, дна — 4,5 см. С левой стороны находилась глиняный лепной горшок с выпуклыми боками и несколько отогнутым венчиком. Высота горшка — 15,5 см; диаметр горла — 10 см, дна — 6 см. В ногах ребенка стоял глиняный горшок также с выпуклыми боками, невысокой шейкой и округлым дном; высота горшка — 10 см, диаметр горла — 8 см. Под скелетом и на дне могилы — темные слои от подстилки.

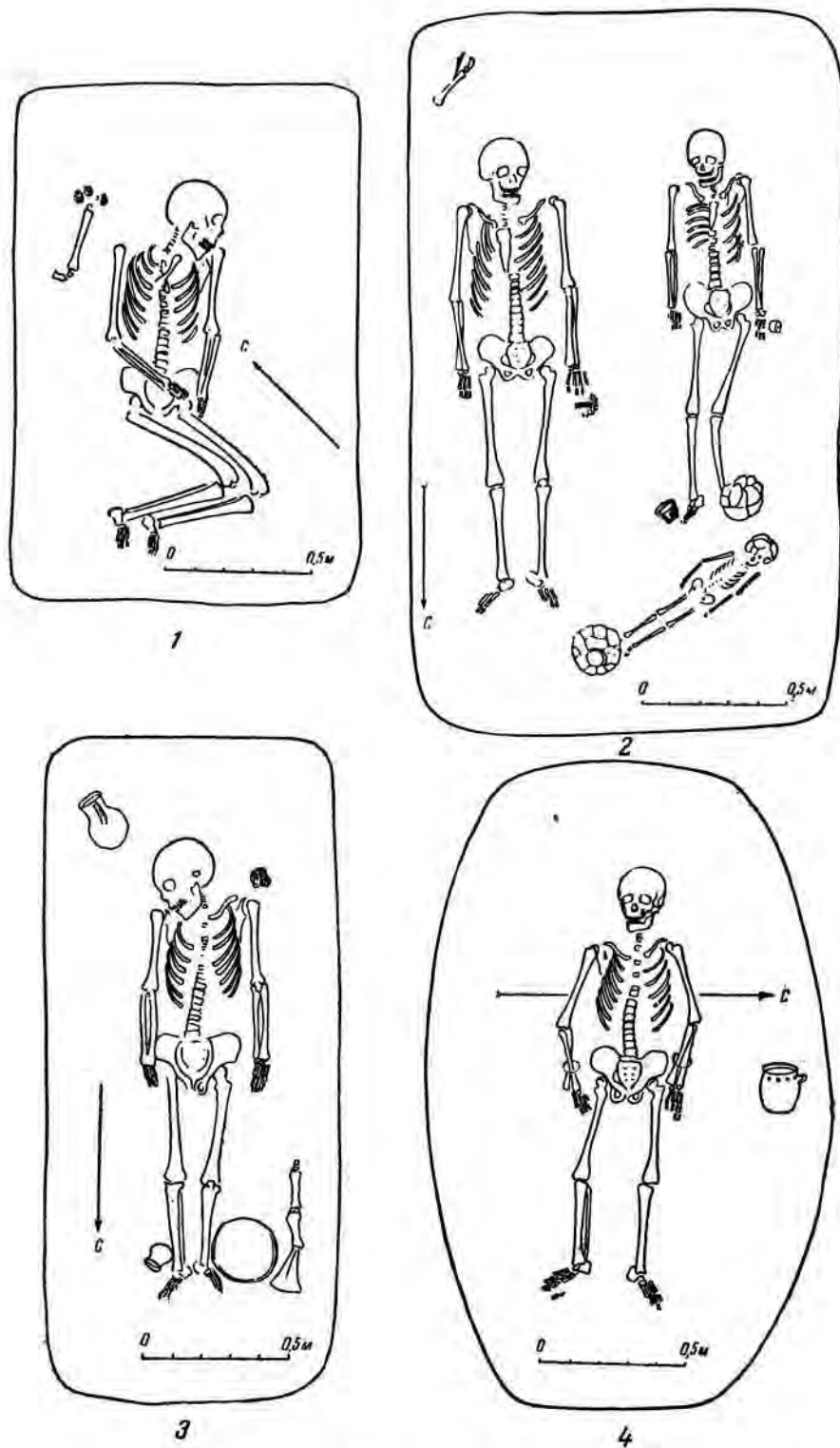
Из 6 открытых в кургане № 3 погребений основное погребение 5 относится к ямной культуре (поздний этап), погребение 4 — к срубной культуре, остальные — сарматские.

#### Курган № 4

Расположен на краю террасы, у дороги на Бережновку. Диаметр насыпи — 12 м, высота — 0,7 м. В насыпи на различной глубине встречались черепки посуды, разрозненные кости двух взрослых людей (ноги, ребра, тазовые кости и др.). Кости оказались выброшенными из могил, разрушенных при совершении впускных погребений. Основное погребение 6, относящееся к эпохе бронзы, и погребение 3 разрушены. Всего в кургане оказалось 8 погребений (рис. 39, 2).

Погребение 1 обнаружено на глубине 0,4 м в насыпи кургана, в юго-западном секторе, ближе к центру. Скелет взрослого человека лежал на левом боку, грудью вниз, скорченно, головой на СВ. Руки были согнуты в локтях и кистями положены у лица. Перед лицом погребенного также находились 2 горшка баночного типа, раздавленных землей. Один из них орнаментирован по плечикам зигзагообразными линиями, образующими треугольники; высота его — 13,5 см; диаметр горла — 13,5 см, дна — 11,5 см. Второй горшок, с прямыми стенками — высотой 9,5 см; диаметр горла — 11 см, дна — 7 см. Кости скелета плохо сохранились.

Погребение 2 открыто на глубине 0,35 м в насыпи кургана, в юго-западном секторе, около ног погребения 1. Обнаружен скелет ребенка, положенный на спине, с протянутыми руками, головой на ЮВ. У затылка находился небольшой лепной глиняный горшок сарматского типа (в черепках).

Погребение 3 находилось в северо-восточном секторе на глубине 0,7 м. Здесь обнаружена грунтовая могила удлиненной прямоугольной формы, ориентированная по линии В—З. Западный конец был срезан при устройстве впускного погребения 4, расположенного здесь же. Ширина могилы — 0,8 м, глубина — 0,3 м. В длину могила сохранилась на 0,7 м. На дне ее *in situ* находились берцовые кости и ступни. Судя по костям, сохранившим свое первоначальное положение, погребенный лежал на спине, головой на З. Под берцовыми костями — темные прослойки от подстилки.

Погребение 4 врзалось в погребение 3 и разрушило всю западную половину его. Прямоугольная могила имела 2,3 м в длину, 0,9 м в ширину и 0,5 м в глубину. На дне лежал скелет женщины, на спине, головой на Ю. Руки были протянуты вдоль туловища (рис. 40, 3). Около правого плеча стоял глиняный кувшин округлой формы с высоким цилиндрическим горлом и массивной витой ручкой. Высота кувшина — 21,5 см; диаметр горла — 11,5 см, дна — 12 см (рис. 37, 18). На левой височной кости черепа лежала спиралевидная бронзовая подвеска из тонкого стержня, круглого в сечении. Около левого плеча находился кусок мела, у правой ступни — миниатюрный глиняный сосудик с шаровидным корпусом и сильно отогнутым наружу венчиком (рис. 37, 9); высота его —



Рис. 41. Зарисовка орнамента на костяных пластинках от колчана (курган № 5, II Бережновский могильник).

7 см. Диаметр горла по верхнему краю — 6,5 см. У левой ступни находилась чернolощенная миска; край ее приподнят с уклоном внутрь. Высота миски — 7,5 см; диаметр по верхнему краю — 19 см, дна — 8 см. Около нее лежали кости овцы — передняя нога с лопаткой.

Погребение 5 находилось под сарматским погребением 4. Оно врзалось в основное погребение 6 и разрушило его. Могила продолговато-овальной формы была длиной 2,2 м, шириной 1,4 м в середине и 0,8 м — по концам.

Глубина могилы — 1,1 м. На дне лежал скелет женщины, на спине, вытянуто, головой на З. Руки были протянуты вдоль туловища (рис. 40, 4); на них — железные браслеты, согнутые из круглого гладкого стержня. Браслеты плохо сохранились — распались на части. Между северной стенкой и кистью левой руки находился горшок с боковым цилиндрическим сливом (рис. 37, 17). Высота горшка — 24,5 см; диаметр горла — 15 см, дна — 10 см.

Погребение 6 (основное) было расположено в центре и разрушено при сооружении погребения 5. Могила — прямоугольной формы. Длина ее — 1,8 м, ширина — 1,5 м, глубина — 1,1 м. Ориентирована могила по линии В—З. Дно — на уровне дна могилы 5. От скелета ничего не сохранилось. Часть костей находилась в насыпи кургана.

Погребение 7 находилось на расстоянии 0,5 м к З от погребения 6. Подбойная могила с прямоугольной входной ямой имела 2,75 м в длину, 1,3 м в ширину и 1,4 м в глубину. Ориентирована она по линии С—Ю. Вдоль западной стенки вырыт подбой длиной 2,5 м, шириной 0,7 м; высота его не определена вследствие обвала потолка. Дно подбоя ниже дна входной ямы на 0,2 м. На дне подбоя находился скелет мужчины, на спине, в вытянутом положении, головой на Ю. Руки были протянуты вдоль туловища. С правой стороны, выше кисти руки лежали каменный оселок продолговато-округлой формы, однолезвийный железный нож и обломок железного кольца от пряжки. С левой стороны у бедра находились трехгранные черешковые железные наконечники стрел (около 20 штук; некоторые — плохой сохранности). В ногах были положены 2 ребра крупного животного. На дне подбоя заметны темные прослойки от какой-то подстилки.

Погребение 8 открыто в северо-восточном секторе, на глубине 0,6 м. Здесь обнаружен скелет подростка, положенный на древнем горизонте, на правом боку, с руками, протянутыми перед животом, головой на ЮЗ. Тазовых костей и ног не оказалось. Никаких предметов при погребении не найдено.

Из 8 погребений, обнаруженных в кургане № 4, два относятся к срубной культуре (основное — 6 и впускное — 1), три (3, 5 и 8) — савроматского времени и погребения 2, 4 и 7 — сарматские.

### Курган № 5

Находится к Ю от большого кургана. Диаметр насыпи — 10 м, высота — 0,8 м. В центре вскрыта могильная яма удлиненной прямоугольной формы, имевшая 2,7 м в длину, 0,7 м в ширину и 1,6 м в глубину. Могила ориентирована по линии В—З. Сверху она была перекрыта плахами. Вдоль южной стенки вырыт подбой длиной 2,7 м, глубиной 0,7 м. Высота подбоя — около 0,7 м. Вдоль северной стенки оставлено как бы небольшое возвышение — заплечико. Подбой был закрыт 16 бревнами, поставленными одним концом на заплечико у северной стенки, а другим концом — к южной стенке. Длина бревен — 1,2—1,3 м.

В подбое находился скелет мужчины в деревянном гробу, сделанном из широких досок. Сверху гроб был прикрыт доской (1,7 м длиной, до 0,42 м шириной и 0,04 м толщиной). Скелет был положен на спине, вытянуто, головой на З. С правой стороны от локтя до колен лежал берестяной колчан длиной около 70 см, шириной 13 см сверху и до 20 см внизу. В колчане помещался сильно окислившийся железный наконечник стрелы. Колчан был богато украшен орнаментированными костяными пластинками (рис. 41). Сверху, у кармана колчана найдены 3 крупных пластинки с резным орнаментом, ниже — мелкие, с тем же орнаментом — олень с разветвленными рогами. На пластинках сохранилась инкрустация из черной массы. Некоторые пластинки были смещены сурками с первоначального места, и края их повреждены (рис. 42, 1, 2). Около кисти правой руки находились следующие железные предметы: втульчатое копье длиной 15 см, однолезвийный нож, четырехгранный стержень и кресало. У левой ступни помещалась же-

лезная чашечка диаметром около 7 см по верхнему краю и высотой 1,5 см. В ногах, у стенки входной ямы лежали 2 стремени с широкой подножкой (рис. 42, 3).

С юго-восточной стороны могилы вскрыто конское захоронение. Конь лежал в неглубокой (до 0,2 м) яме, с поджатыми ногами, головой, как и покойник, на 3.

### Курган № 6

Диаметр насыпи — 9 м, высота — 0,5 м. В насыпи кургана на различной глубине встречались отдельные кости взрослого человека. На глубине 0,5 м в центре кургана обнаружены две могилы, расположенные одна под другой.

Погребение 1 — подквадратной формы, ориентированное по странам света. Длина стенок могилы (по линии Ю—С) — 1,9 м, ширина (по линии В—З) — 2,2 м, глубина — 0,5 м. На дне могилы обнаружен скелет женщины, на спине, с протянутыми вдоль туловища руками. Он был положен в могиле по диагонали, головой на ЮВ (рис. 43, 1). С правой стороны, около плечевой кости стоял глиняный лощеный кувшин с ручкой, серовато-черного цвета (рис. 37, 19). Высота кувшина — 23,5 см; диаметр горла — 11,5 см, дна — 10 см. Около кувшина, ближе к южной стенке находилась глиняная курильница цилиндрической формы с дырочкой на одной стороне (рис. 37, 10). Высота курильницы — 5 см; диаметр по верхнему краю — 5 см, дна — 4 см. С левой же стороны, на уровне колен стоял второй лощеный кувшин шаровидной формы, с высоким цилиндрическим горлом. Высота его — 15 см; диаметр горла — 8 см, дна — 8 см (рис. 37, 14). Под костями скелета отмечены темные слои подстилки. Кости скелета — удовлетворительной сохранности. Погребение — сарматской эпохи.

Погребение 2 было расположено под первым и оказалось полностью разрушенным еще до устройства сарматского погребения. Могила — продолговато-овальной формы, длиной 2,2 м, шириной в середине — 1,3 м (к концам могила суживалась до 0,8 м), глубиной 1,6 м. Ориентирована могила по линии ЗСЗ—ВЮВ. В могильной засыпи обнаружен железный меч с сердцевидным перекрестием, сохранившийся в обломках; судя по облом-

кам, он был длиной не менее 60 см. На дне могилы найдены мелкие бусы — одна из сердолика и крупные темно-синие с белыми кружками. В юго-восточном углу лежал горшок вытянутой формы, с толстым прямым поддоном; вокруг шейки сосуда нанесен орнамент из глубоких круглых ямок (рис. 37, 16). Высота горшка — 20 см; диаметр горла — 11 см, дна — 8,5 см. На дне могилы и в засыпи в разных местах найдено 7 трехгранных втульчатых бронзовых наконечников стрел. В юго-восточном конце могилы обнаружена лопатка коровы. Могильная засыпь перемешана с комками обожженной земли и костями из разрушенного погребения. На поверхности древнего горизонта, около могилы — следы кострища.

### Курган № 7

Расположен около кургана № 5. Диаметр насыпи — 9 м, высота — 0,5 м. В центре кургана, на глубине 0,45 м обнаружена квадратная могильная яма, ориентированная по странам света. Размер могилы по линии С—Ю — 2 м, по линии В—З — 1,8 м; глубина — 1,1 м. Сверху могила была перекрыта бревнами, положенными поперек могилы, с В на З.

На дне лежал скелет женщины, в вытянутом положении (по диагонали могилы), головой на ЮЗ. С правой стороны от покойника, в юго-восточном углу был поставлен серокошенный глиняный горшок с округлыми боками и прямой шейкой (рис. 37, 15). Высота горшка — 9,5 см; диаметр горла — 7 см, дна — 5 см. Рядом с горшком оказалась курильница цилиндрической формы, с дырочкой на одной стороне (рис. 37, 11). Высота ее — 4,5 см; диаметр горла — 4,5 см, дна — 3 см. Здесь же найден плоский камень — плита. С левой стороны, на уровне кисти руки стоял чернокошенный кувшин станковой работы, с сильно раздутыми боками и высоким цилиндрическим горлом. Высота кувшина — 22,5 см; диаметр горла — 10 см, дна — 8 см<sup>4</sup>. Около середины берцовых костей левой ноги лежала железная пряжка, с одной стороны плоская, с другой — овальная. Около тазовых костей находилась маленькая обойма из тонкого плоского прутика, согнутого в кольцо.

<sup>4</sup> Опубликована в КСИИМК, вып. 55, 1954, стр. 90, рис. 35, 7.





Рис. 42. Предметы из кургана поздних кочевников № 5 II Бережновского могильника.

1, 2 — костяные пластинки от колчана; 3 — железное стремя.

Дно покрыто густым слоем перегной темно-коричневого цвета. Кости — хорошей сохранности.

### Курган № 8

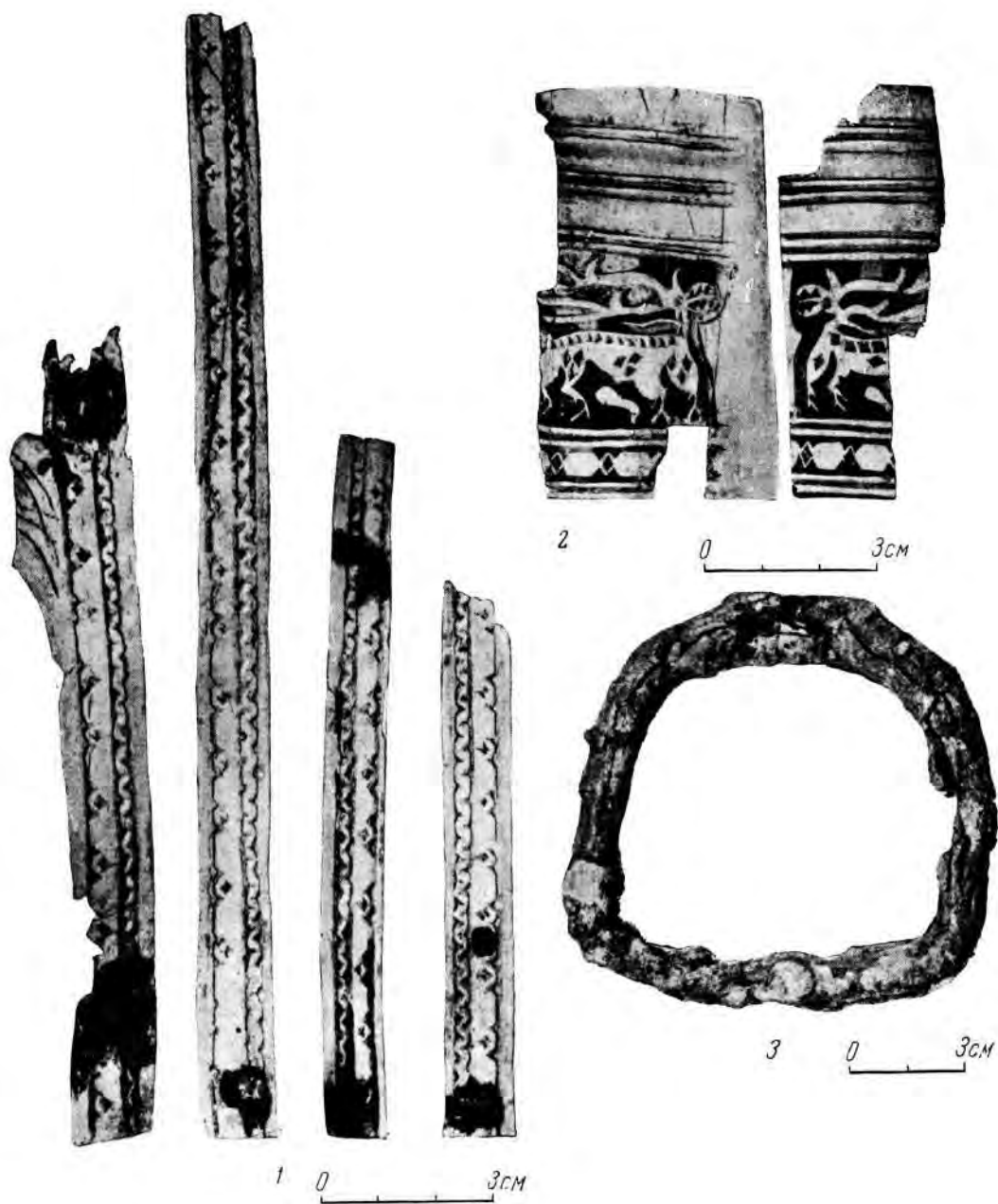
Диаметр насыпи — 7 м, высота — 0,4 м. В центре кургана расположена могила прямоугольной формы, имеющая 2,4 м в длину, 0,7 м в ширину и 1,2 м в глубину, ориентированная по линии В—З. Вдоль южной стенки выкопан неглубокий подбой, вдоль северной — сделано невысокое заплечико. На дне

могила и наполовину в подбое лежал скелет женщины в деревянном гробу, на спине, головой на З. От гроба сохранились доски и широкая крышка. Гроб и подбой были закрыты деревянными плахами и нетолстыми бревнами, поставленными одним концом на заплечико, другим — в стенку могилы над подбоем (по диагонали). У правой руки женщины лежали железные ножницы и свинцовое пряслице цилиндрической формы. На правом бедре оказался кусок мела, у ступней — остатки кожаной обуви.

## 5. БЕРЕЖНОВСКОЕ ПОСЕЛЕНИЕ

По окончании раскопок I Бережновского могильника Заволжский отряд в 1952 г. произвел разведочные раскопки на древнем поселении у с. Бережновка. Оно расположено на высоком левом берегу надпойменной террасы р. Еруслана, на расстоянии 300 м к СВ от I Бережновского могильника. Во время весенних паводков пойменная долина Волги и Еруслана заливается, и волжская вода интенсивно размывает в этом месте высокий берег реки. Обвалы берега частично разрушили I Бережновский могильник и в значительной части уничтожили поселение. Раскопками установлено, что от поселения осталась небольшая, узкая полоса вдоль края берега на протяжении около 90 м. Ширина оставшейся части поселения не превышает 5—10 м. Таким образом, вся восточная часть поселения полностью разрушена.

Для выяснения культурного слоя в нескольких местах были проведены контрольные раскопы. В центральной части сохранившегося участка поселения были заложены 2 раскопа: первый — размером 3 × 12 м, второй — 3 × 8 м. На всей площади раскопов находки черепков посуды и костей животных начались с поверхности и встречались до глубины 0,5—0,6 м. Насыщенность культурного слоя очень слабая. Находки представлены обломками керамики и костями животных. В первом раскопе на глубине 0,55 м от поверхности найден обломок глиняной литейной формы (рис. 38, 4), представляющий собой один конец половинки двустворчатой формы. Длина сохранившейся части — 5,3 см, ширина — 8 см, толщина — 1,8 см. На рабочей плоскости формы, вдоль края проходит желобок диаметром до 1 см, а в средней части сохранилось небольшое углубление, слу-

жившее, по-видимому, для отливки шильев.

На расстоянии 1 м от места находки обломка литейной формы, на том же уровне обнаружены глиняное сопло (рис. 38, 4) и мелкие обломки меди. Никаких следов жилищ в этом месте не оказалось, так как вся восточная сторона разрушена, а в западном направлении, на расстоянии 5—10 м от места раскопа, вообще прекращается культурный слой поселения.

Основная масса находок — это черепки глиняной посуды и небольшое количество костей животных. Черепки принадлежали сосудам баночной формы; техника их изготовления грубая. Форма сосудов, а также характер орнамента весьма типичны для курганных погребений срубной культуры второй половины II тысячелетия до н. э.

Ограниченное количество находок костей не позволяет сделать какие-либо выводы о количественном соотношении животных разных видов. Можно лишь отметить, что среди костей домашних животных имеются кости крупного и мелкого рогатого скота, а также лошади.

Исключительный интерес представляют найденные на поселении литейные формы, а также обломки и слитки меди. Очень важно отметить, что аналогичные сопла и целый комплекс литейных форм были обнаружены В. П. Шиловым в погребениях Калниновского могильника<sup>5</sup>. Вместе с прежними находками вновь обнаруженный материал свидетельствует о местном изготовлении бронзовых орудий и высоком развитии обработки металлов у племен срубной культуры Нижнего Поволжья.

<sup>5</sup> См. статью В. П. Шилова в этом сборнике, стр. 11—38.



Рис. 43. Планы погребения (1) и курганов (2, 3) у сс. Молчановка и Березновка.  
 II Березновский могильник: 1 — 6/1; Молчановка, II группа: 2 — курган № 1; 3 — курган № 8.

## У. КУРГАНЫ У СЕЛА МОЛЧАНОВКА НИКОЛАЕВСКОГО РАЙОНА

(Раскопки 1951—1952 гг.)

В районе с. Молчановка, на берегах Волги и Еруслана имеются небольшие группы курганов и одиночные насыпи. Непосредственно в окрестностях села находятся три группы.

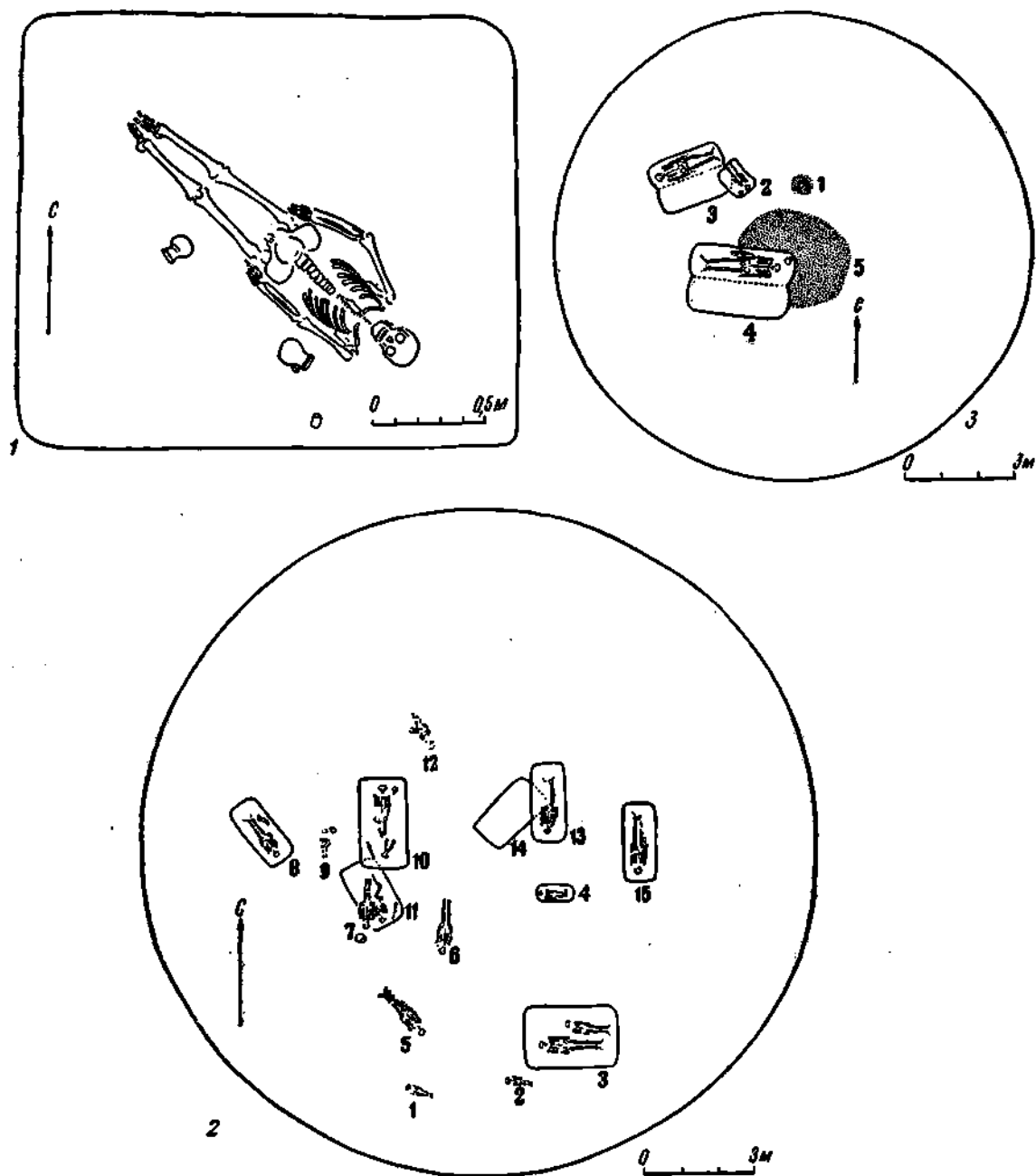
Группа I расположена в 0,5 км к ЮВ от села. В группе насчитывается до 12 курганов небольшого размера — 8—12 м в диаметре, высотой — 0,4—0,6 м. В этой группе в 1951 г. отрядом раскопано 5 курганов.

Группа II находится в 2 км к ЮВ от села, у дороги на с. Николаевское. Курганы непрерывной цепочкой тянутся вдоль телеграфных столбов по гребню невысокого

всхолмления, идущего с С на Ю. Группа состоит из 35 курганов. С северной стороны они группируются около большого кургана, а в юго-западной части могильника находятся мелкие курганы, которые неоднократно распахивались и имеют плохо выраженные насыпи. Эта группа была подвергнута раскопкам в 1952 г.

Группа III расположена у северо-восточной окраины села, на берегу р. Еруслана. В группе — 10 курганов, часть которых находится под пашней и колхозной плантацией.

### 1. ГРУППА I

#### Курган № 1

Диаметр кургана № 1, расположенного с восточной стороны группы, — 14 м, высота — 0,75 м. Исследован раскопом (площадь — 12 × 12 м). На поверхности насыпи, в центральной части находилось небольшое углубление, оказавшееся грабительским раскопом. Насыпь в этом месте необычно твердая. На различной глубине в насыпи встречались разрозненные кости взрослого человека, обожженная земля, угли. В северо-западной половине кургана, в насыпи на глубине 0,6 м обнаружены кости коровы — череп и 4 ноги, обрубленных до колен и сложенных попарно рядом. Череп лежал на костях ног. Под насыпью кургана никаких признаков грунтовой могилы не оказалось.

#### Курган № 2

Расположен в 40 м к З от кургана № 1. Диаметр насыпи — 8 м, высота — 0,5 м. Курган раскопан полностью. В центре имеется грунтовая могила, ориентированная по линии В—З. Длина могилы — 2 м, ширина — 0,8 м, глубина — 1 м. На дне скелет мужчины лежал на спине, вытянуто, головой на З. С левой стороны, вдоль бока помещался кожаный колчан, в котором были плоские черешковые железные наконечники стрел (4 экземпляра); около колчана находилась железная пряжка с язычком. У левого плеча, на

колчане лежали пряжка и фигурная бронзовая пластинка, прикрепленная к дереву. В середине пластинки — Т-образное отверстие; соответствующий вырез сделан и в куске дерева, на котором была прикреплена пластинка (рис. 44, 1). На ногах погребенного сохранились куски кожи от сапог. На дне могилы прослежены остатки дерева от гроба или подстилки.

#### Курган № 3

Находится рядом с предыдущим курганом. Диаметр насыпи — 7 м, высота — 45 м. В центре, под насыпью открыта грунтовая могила, имевшая 2 м в длину, 0,7 м в ширину и 0,5 м в глубину. На дне могилы находился скелет взрослого человека, на спине, с вытянутыми конечностями, головой на З. Правая рука была согнута в локте и кистью положена на таз. На тазовых костях найдено железное кресало продолговато-овальной формы. На дне могилы — темные следы от подстилки.

#### Курган № 4

Расположен рядом с курганом № 3, к В от него. Диаметр насыпи — 7 м, высота — 0,5 м. Под насыпью находилась грунтовая могильная яма прямоугольной формы, ориентированная по линии В—З. Длина ее — 2,1 м, ширина — 0,7 м, глубина — 0,8 м. На дне могилы обнаружен скелет женщины в вытя-



Рис. 44. Предметы из сарматских курганов у с. Молчановка.

1 — бронзовые пряжка и замок; 2, 6 — бусы; 3 — глиняная курительница; 4, 7 — глиняные сосуды; 5 — костяной игольник; 8 — бронзовое зеркало; 9 — железный меч. I группа: 1 — из кургана № 2; 2 — из кургана № 5; II группа: 3 — 1/4; 4 — 1/7; 5, 6, 8, 9 — 1/10; 7 — 1/9.

нотом положении, на спине, головой на З. Около правого плеча лежали железные ножицы, на ногах — куски кожи от обуви.

### Курган № 5

Находится в 0,5 км к В от группы, около дороги из Молчановки в Бережновку. Диаметр насыпи — 12 м, высота — 0,6 м. Курган исследован снятием всей насыпи. В ней оказалось большое скопление угля и золы; местами были заметны следы костров, которые разводились после грабительского раскопа в центре кургана. В западной половине кургана располагалась грунтовая могила длиной 3,2 м, шириной 2,7 м и глубиной 1,4 м, ориентированная длинной стороной по линии В—З с незначительным отклонением на СВ—ЮЗ. В могиле обнаружены 2 захоронения — мужчины пожилого возраста и женщины средних лет.

Скелет мужчины лежал у западной стенки могилы и оказался почти полностью разрушенным грабительским раскопом. На месте остались лишь берцовые кости и ступни ног; по этим костям можно судить о том, что скелет лежал на спине, головой на Ю с небольшим отклонением на ЮЗ. Кости скелета разбросаны по всему раскопу, череп был выброшен и оказался на краю могилы.

Женский скелет не был затронут грабительским раскопом и лежал около восточной стенки, также вытянуто, на спине, головой на ЮЮЗ. Руки были протянуты вдоль туловища. Череп вместе с нижней челюстью смещен сурками и находился около левого колена. На шейных позвонках — крупные темно-синие стеклянные бусы с белыми кружками и синим глазком посередине (рис. 44, 2). Слева около рук лежали кости крупного барана — нога с лопаткой. Под скелетом заметен темный слой от подстилки. Погребение относится к савроматскому времени.

## 2. ГРУППА II

### Курган № 1

Это самый большой курган в группе. Диаметр насыпи — 20 м, высота — 1,3 м. Курган раскопан снятием всей насыпи. Были вырыты 2 кольцевых траншеи шириной по 3 м. Центральную часть разобрали и насыпь выбрасывали на обработанную площадь первого кольца. Таким образом, благодаря частичной переброске насыпи из центральной части представилось возможным зачистить всю площадь этой части и второго внутреннего кольца. В кургане обнаружено 15 погребений, расположенных преимущественно в центральной и южной частях кургана (рис. 43, 2). Основная могила кургана оказалась разграбленной; все остальные являются разновременными погребениями сарматской культуры.

Погребение I открыто в насыпи кургана, в юго-западном секторе, на расстоянии 7 м от центра, на глубине 0,5 м. Скелет ребенка был положен на спине, головой на З, с вытянутыми ногами и протянутыми вдоль туловища руками. Кости плохо сохранились. Никаких предметов не обнаружено.

Погребение 2 находилось в юго-восточном секторе, на расстоянии 2 м от погребения 1, на глубине 0,6 м. Обнаружен ске-

лет ребенка младенческого возраста, лежавший на спине, вытянуто, головой на З. Кости — плохой сохранности. Вещей нет.

Погребение 3 — коллективное. На глубине 0,65 м в юго-восточном секторе находилось на древнем горизонте погребение женщины с ребенком. Скелет женщины был положен на спине, с вытянутыми вдоль туловища руками, головой на З. Слева около ног погребенной лежал скелет ребенка в возрасте 3—4 лет, также на спине, с протянутыми конечностями. Вещей в могиле не оказалось.

Погребение 4 обнаружено в юго-восточном секторе, на расстоянии 1,5 м от центра насыпи, на глубине 1 м от ее поверхности. Это грунтовая могила прямоугольной формы, ориентированная по линии З—В. Длина ее — 0,8 м, ширина — 0,5 м, глубина — 0,4 м. В могиле лежал скелет ребенка, на спине, головой на З. На левой берцовой кости стояла глиняная плошка-курильница с округлым дном и широким плоским краем, орнаментированным прочерченной зигзагообразной линией (рис. 44, 3). Высота курильницы — 5,5 см, диаметр по верхнему краю — 13,5 см. Кости скелета сохранились плохо.

Погребение 5 располагалось в юго-западном секторе, в насыпи кургана, на расстоянии 2 м к СЗ от погребения 1, на глубине 0,5 м. Скелет женщины лежал на спине, головой на ЮВ. Руки были протянуты вдоль туловища. Между ногами, около таза и правого бедра находилось глиняное пряслице яйцевидной формы. С правой стороны, у середины бедра лежала большая створка раковины. Скелет — хорошей сохранности. Под черепом обнаружены следы сгнившего дерева — деревянной «подушки». Вследствие этого голова погребенной свалилась на левое плечо.

Погребение 6 находилось в юго-западном секторе, на расстоянии 2 м к С от погребения 5, на глубине 0,7 м в насыпи кургана. Скелет женщины пожилых лет был вытянут на спине, головой на Ю. Никаких предметов при погребении не обнаружено.

Погребение 7 открыто на расстоянии 2 м к З от погребения 6, в насыпи кургана, на одном уровне с погребением 6. Скелет женщины лежал вытянуто, на спине, головой на Ю. Кости правого предплечья растщены сурками. Против черепа, у левого плеча стоял глиняный горшок ручной работы, с округлыми боками и высоким цилиндрическим горлом (рис. 44, 4). Высота горшка — 16 см; диаметр горла — 9 см, дна — 7,5 см. Под скелетом прослежены остатки от подстилки в виде тлена темно-коричневого цвета.

Погребение 8 было расположено к З от центра, на глубине 1,1 м. Это грунтовая могила длиной 1,9 м, шириной 0,7 м и глубиной 0,3 м. На дне могилы лежал скелет женщины, на спине, головой на ЮВ. Руки были протянуты вдоль туловища. Справа на уровне колен находились кости овцы — передняя нога с лопаткой. Вещей не обнаружено.

Погребение 9 обнаружено в западной половине кургана, на расстоянии 1 м к В от погребения 8, на глубине 1,1 м от поверхности насыпи. Скелет ребенка 3—5 лет был положен на спину, вытянуто, головой на С. У левого плеча перед черепом стоял горшок с выпуклыми боками и округлым дном (рис. 44, 7). Высота горшка — 16 см, диаметр горла — 9 см. Кости скелета плохо сохранились.

Погребение 10 находилось в западной части, к В от погребения 9, на глубине 1,1 м от поверхности кургана. Грунтовая могила

была длиной 2,5 м, шириной 1,3 м и глубиной 0,4 м. Сверху она имела перекрытие из дерева, следы которого замечены по краям могилы, а также в насыпи. На дне лежал скелет женщины, на спине вытянуто, головой на С, с протянутыми вдоль тела руками. Правая рука и кости ног смещены с места сурками. Около черепа погребенной обнаружен четырехгранный костяной игольник с просверленной дырочкой на одном конце; длина игольника — 12 см (рис. 44, 5). На груди и около черепа лежали мелкие бусы (25 штук); из них две бусины — сердоликовые, остальные — стеклянные, темного цвета, круглой формы (рис. 44, 6). Около левого плеча находилось бронзовое зеркало с широким ободком по краю и костяной ручкой (рис. 44, 8). Конец ручки распался. Диаметр диска — 10,5 см. Ближе к юго-западному углу, вдоль ног помещался железный меч с прямым перекрестием и серповидным навершием (рис. 44, 9). Длина меча — 42 см. Тут же, около берцовых костей находились нога и лопатка овцы. В юго-западный угол могилы врзался северо-восточный угол погребения 11, расположенного здесь же.

Погребение 11 обнаружено под погребением 7, на 0,5 м ниже. Это грунтовая могила, ориентированная по линии Ю—С с незначительным отклонением на ЮВ—СЗ. Длина могилы — 2,2 м, ширина — 0,9 м, глубина — 0,6 м. На дне лежал скелет мужчины, на спине, головой на ЮВ. Руки были протянуты вдоль туловища. Правая нога согнута и поставлена коленом вверх, левая — вытянута. Справа перед черепом, вдоль стенки юго-восточного угла лежали кости овцы — правая нога с лопаткой. Никаких предметов не обнаружено.

Погребение 12 находилось в северо-западном секторе кургана, на глубине 1,2 м от поверхности насыпи. На древнем горизонте обнаружена детская могила. Скелет ребенка 3—5 лет был положен на спине, вытянуто, головой на ЮВ. Кости плохо сохранились. Около таза стоял лепной глиняный горшок, орнаментированный по плечикам зигзагообразными линиями, а по венчику — глубокими резными вдавлениями (рис. 45, 1). Под скелетом заметны темные слои — следы подстилки.

Погребение 13 располагалось в северо-восточном секторе, на глубине 1,3 м. Здесь оказался скелет взрослого человека,

погребенного на спине, вытянуто, головой на Ю. Он лежал непосредственно на древнем горизонте, вдоль края основной могилы, расположенной здесь же, с западной стороны. Бедренная и берцовые кости левой ноги отсутствовали; они были срезаны при разрушении основного погребения 14. Кости скелета сохранились хорошо. Никаких вещей не найдено.

Погребение 14 было расположено в центральной части кургана, рядом с погребением 13. Удлиненная могила (длина — 2,2 м, ширина — 1 м и глубина — 1,3 м) была ориентирована по линии СВ—ЮЗ. По краям могилы на древнем горизонте имелись следы от сожженного костра, почва местами прокалена докрасна. В могильной яме обнаружены кости взрослого человека, обломки расщепленного железа, куски железного меча или кинжала. Погребение полностью разрушено. Оно было основным в кургане. Выкид — материковая глина светло-желтого цвета — лежал вокруг могилы на древнем горизонте. Грабители частично разрушили и погребение 13, расположенное здесь же, с восточной стороны.

Погребение 15 открыто к В от центрального погребения 14 и впускного погребения 13. Прямоугольная грунтовая могила ориентирована длинными сторонами по линии Ю—С. Длина могилы — 2,2 м, ширина — 0,8 м, глубина — 0,7 м. На дне ее лежал скелет взрослого мужчины, на спине, головой на Ю. Кости правого предплечья и некоторые ребра находились в засыпи могилы, их вытащили из могилы сурки. Вещей при погребенном не оказалось.

В кургане № 1 основным являлось погребение 14. Судя по западной ориентировке, это погребение, а также погребения 1—4 относятся к савроматскому времени, все остальные — сарматские, разного времени.

## Курган № 2

Расположен рядом с курганом № 1, к С от него. Диаметр расплывшейся насыпи — 12 м, высота — 0,5 м. Насыпь кургана была перемешана с прослойками обожженной почвы и углей, образовавшихся на месте сгоревшего мощного костра, действием которого была охвачена вся центральная часть кургана диаметром 3—3,5 м. В центре кост-

ра угли и обожженная земля лежали сплошной массой.

В кострище обнаружены обугленные человеческие кости — обломки черепа, рук. Здесь же найдены 2 разбитых горшка. Первый из них, грубой работы, имеет толстые стенки, несколько выпуклые бока, суживающееся горло и широкое дно (рис. 45, 2). Высота горшка — 13,5 см; диаметр горла — 9 см, дна — 10,5 см. Второй горшок — такого же типа (рис. 45, 3). Высота его — 17 см; диаметр горла — 9 см, дна — 8,5 см. В юго-западной части костра найдены бронзовые предметы — набор украшений конской узды. Среди них имеются однотипные массивные литые бляшки различных размеров. У трех экземпляров поверхность — в форме полушария и круглая в сечении дужка; шесть — такого же типа, но меньшего размера; одна бляшка по краю имеет характерный орнамент в виде рубчика. Здесь же найдены бронзовый налобник ромбовидной формы, ворворка и 2 бляшки с изображением пасти хищников (рис. 45, 4).

Кострище было нарушено при устройстве двух впускных погребений. Из них погребение 1 совершено позднее, чем погребение 2. Описанное погребение с кострищем являлось основным в кургане и в хронологической последовательности обозначено № 3.

Погребение 1 расположено в западной половине насыпи. Могила — прямоугольной формы, длиной 1,9 м, шириной 0,6 м, глубиной 0,2 м; ориентирована по линии С—Ю. Могильная засыпь состояла из почвы, перемешанной с углем, и жженой земли. В могиле лежал скелет взрослого человека, на спине, вытянуто, головой на Ю. Вещей нет.

Погребение 2 обнаружено в центре кургана. Это подбойная могила с входной ямой длиной 2,5 м, шириной 1,4 м и глубиной 2,3 м, ориентированная по линии С—Ю. При устройстве этой могилы было нарушено погребение, связанное с кострищем. Засыпь входной ямы заполнена углем и жженой землей. Подбой вырыт вдоль восточной стенки, параллельно входной яме. Длина его — 2,3 м, ширина — 0,9 м. Дно подбоя ниже дна входной ямы на 20 см. Он был закрыт деревянными стойками, устройство которых не удалось определить. На дне лежал скелет женщины, на спине, вытянуто, головой на Ю; правая рука была вытянута вдоль тела, левая положена кистью на бедро. Между ногами





Рис. 45. Предметы из сарматских курганов II группы у с. Молчановка.  
 1-3 — глиняные сосуды; 4 — бронзовый набор украшений конской упряжи; 5 — глиняное  
 пряслице; 1 — 1/12; 2-4 — из кургана № 2; 5 — 2/2.

находились однолезвийный нож и лопатка овцы. Ниже колен, на берцовых костях правой ноги был положен осколок бронзового зеркала с широким овальным ободком по краю; диаметр зеркала — до 12,5 см. На бер-

игла. На дне могилы отмечен слой подстилки темно-серого цвета.

Основное погребение 3 с кострищем относится к савроматскому времени, впускные погребения 1 и 2 — сарматские.

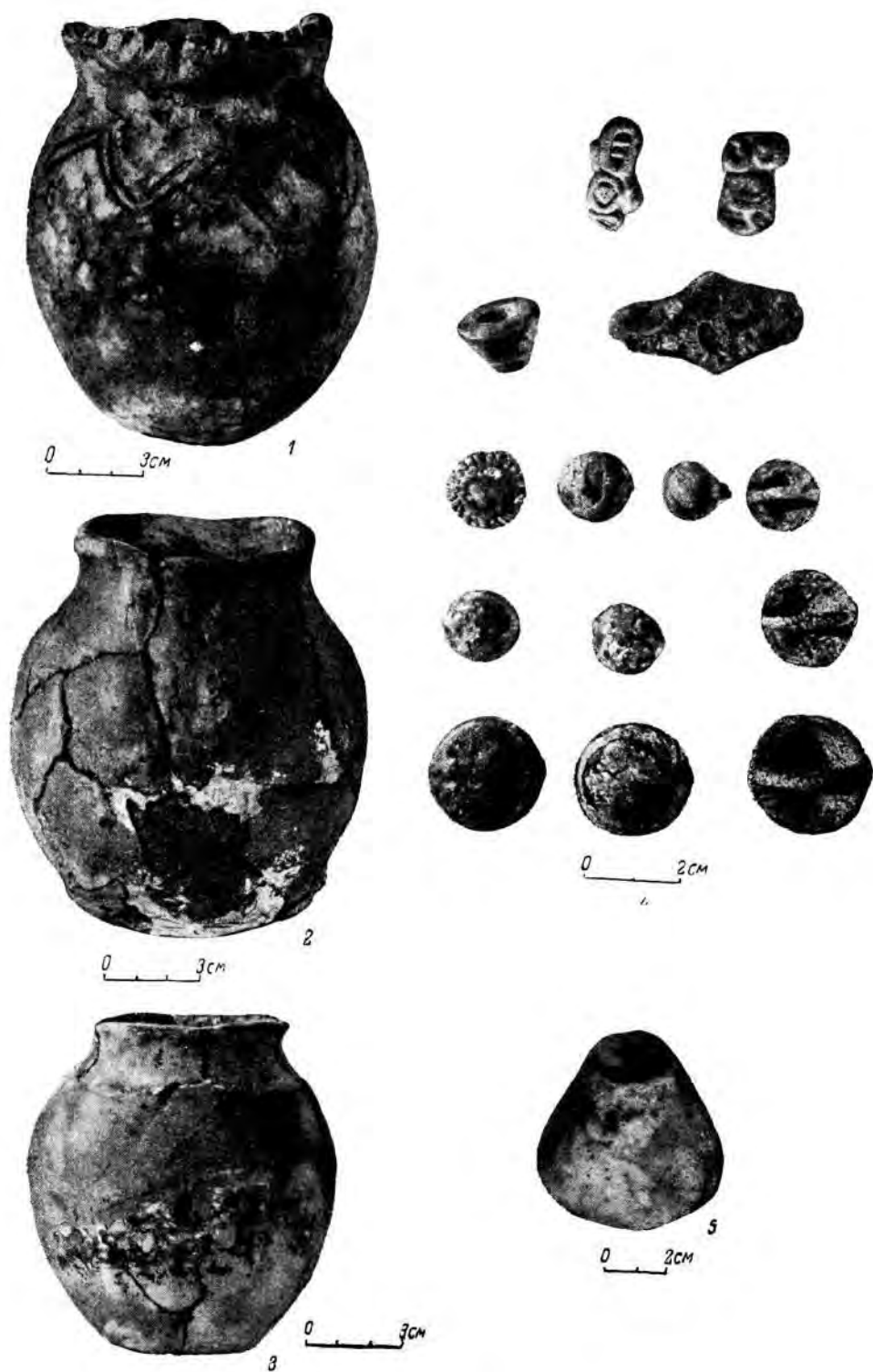

Рис. 46. Предметы из курганов II группы у с. Молчановка.

1 — костяной игольник; 2—4, 6 — глиняные сосуды; 5 — железный кинжал; 1 — 2/2;  
2 — из кургана № 5; 3 — 5/2; 4, 5 — 5/4; 6 — 7/2.

цовых костях левой ноги лежали лопатка овцы и конусовидное глиняное пряслице (рис. 45, 5). Около правого плеча находился четырехгранный костяной игольник с дырочкой на одном конце. Длина игольника — 13,5 см (рис. 46, 1); внутри была железная

### Курган № 3

Находится рядом с предыдущим курганом. Диаметр насыпи — 8 м, высота — 0,4 м. Под насыпью кургана обнаружены 2 погребения.

Погребение 1 открыто на глубине 0,4 м в центре кургана. Прямоугольная могильная яма ориентирована по линии ЮВ—СЗ. Длина ямы — 1,9 м, ширина — 0,7 м, глубина — около 0,2 м (в грунте). Скелет взрослого человека лежал на спине, головой на ЮВ. Восточный край могилы и часть скелета (череп, правая рука и ребра правой стороны) были срезаны при устройстве погребения 2, расположенного с северо-восточной стороны. При погребении никаких предметов не обнаружено.

Погребение 2 обнаружено к СВ от первого. Могила — прямоугольной формы, ориентирована по линии СВ—ЮЗ. Длина ее — 2,1 м, ширина — 0,8 м, глубина — 1,1 м. Могильная засыпь состояла из плотной перемешанной глинистой почвы. В засыпи на различной глубине встречались кости человека — череп, бедренные кости, позвонки. На дне лежал разрушенный скелет взрослого человека. Кроме костей человека, на дне могилы, а также в засыпи найдены мелкие куски железных пластинок от разложившихся стрел (и обломок плоского железного наконечника стрелы). Погребение полностью разрушено.

Основное погребение (1) кургана, судя по ритуалу, относится к сарматской культуре, впускное погребение (2) — кочевническое (X—XIV вв.).

#### Курган № 4

Расположен к С от кургана № 3. Диаметр насыпи — 8 м, высота — 0,4 м. На глубине 0,4 м в центре была расположена прямоугольная могила, имевшая 2,1 м в длину, 0,8 м в ширину, 1,2 м в глубину и ориентированная по линии СВ—ЮЗ. В могильной засыпи на разной глубине встречались кости взрослого человека. На дне лежал разрушенный скелет. Найдены костяные обкладки седла в виде тонких, узких пластинок с отверстиями для прикрепления к деревянной основе. В одной пластинке сохранился костяной гвоздик, с помощью которого пластинка прикреплялась к луке седла. Обнаружены железный предмет в виде шила или круглого в сечении наконечника стрелы и обломок железной пряжки.

Погребение полностью разрушено; оно относится к позднекочевническому времени (X—XIV вв.).

#### Курган № 5

Этот курган находится у восточного края группы. Диаметр насыпи — 10 м, высота — 0,5 м. Курган исследован снятием всей насыпи. Обнаружены 4 погребения и кострище (рис. 43, 3). Под насыпью в центральной части, так же как и в кургане № 2, находилась большой слой угля и обожженной земли. Среди этой массы, в не затронутой впускными погребениями части кострища, найден глиняный горшок с грубыми, толстыми стенками, типа горшков, обнаруженных в кострище кургана № 2 (рис. 46, 2). Находки обожженных костей животных и человека свидетельствуют о своеобразном ритуале погребения.

Погребение 1 располагалось на глубине 0,3 м, севернее кострища. В насыпи кургана обнаружен скелет ребенка 2—3 лет, положенный на спине, вытянуто, головой на Ю. Около черепа находился глиняный горшок сарматского типа, ручной работы (в черепках). Кости скелета — плохой сохранности.

Погребение 2 открыто к 3 от погребения 1. Небольшая детская могила длиной 0,6 м, шириной 0,4 м и глубиной 0,3 м была ориентирована по линии ЮВ—СЗ. На дне скелет ребенка младенческого возраста лежал на спине, головой на ЮВ. Около черепа найден маленький круглодонный горшок, по плечикам которого идет горизонтальная линия, а ниже ее опускаются вертикальные полосы (рис. 46, 3). Высота горшка — 9 см, диаметр горла — 7,5 см.

Погребение 3 находилось на глубине 0,35 м в северо-западном секторе кургана, под погребением 2. Это подбойная могила с прямоугольной входной ямой длиной 2 м, шириной 0,75 м и глубиной 0,9 м. Вдоль северо-западной стенки вырыт подбой, длина которого соответствует длине входной ямы, а ширина равна 0,65 м; высота не определена вследствие обвала потолка подбоя. Дно подбоя ниже входной ямы на 10 см. В подбое лежал скелет женщины, на спине, с протянутыми вдоль тела руками, головой на ЮЗ. Вещей не обнаружено.

Погребение 4 было расположено к ЮЗ от центра кургана. При устройстве могилы был срезан очаг, находившийся в этом месте, и нарушено ритуальное сожжение, устроенное на древнем горизонте. Длина

входной ямы — 2,5 м, ширина — 1,3 м, глубина — 2,7 м. Могила ориентирована с В на З. Вдоль северной стенки вырыт подбой, равный по длине входной яме, шириной 0,8 м и высотой до 0,7 м. Дно подбоя ниже входной ямы на 15—20 см. В подбое находился скелет мужчины, на спине, с вытянутыми конечностями, головой на В. Между восточной стенкой и черепом стоял горшок вытянутой формы, с искривленным корпусом (рис. 46, 4). Высота горшка — 22 см; диаметр горла — 10,5 см, дна — 6 см. Справа от кисти руки, вдоль бедра лежал железный кинжал с прямым перекрестием и серповидным навершием (рис. 46, 5). Поперек кинжала были положены 2 ребра животного. У левого локтя найдены кучка трехгранных черешковых железных наконечников стрел, обращенных остриями книзу, часть железного кольца и железный стержень в виде крючка. На левом бедре около кисти руки находилась прямоугольная железная пластинка. На дне и под костями погребенного прослежены остатки подстилки темно-коричневого цвета.

Погребение 5 представляло собой основное захоронение с трупосожжением савроматского времени. Оно было разрушено при устройстве впускных сарматских погребений.

### Курган № 6

Расположен к ЮЗ от кургана № 1, на пахотном поле. Диаметр насыпи — 7 м, высота — до 0,4 м. Могила — прямоугольной формы, 2,2 м в длину, 0,8 м в ширину и 1,1 м в глубину. Ориентирована по линии СВ—ЮЗ. В могильной насыпи на глубине 0,55 м и на дне могилы оказались кости из разрушенного погребения. Никаких предметов не обнаружено.

### Курган № 7

Этот курган находится рядом с курганом № 6, к В от него. Диаметр насыпи — 13 м, высота — 0,5 м. В центре под насыпью обнаружены два погребения, наполовину разрушенные грабителями.

Погребение 1 юго-западным концом было расположено над погребением 2 и ориентировано по линии СВ—ЮЗ. Могила — прямоугольной формы; вследствие разруше-

ния юго-западного конца длина ее не определена, ширина — 0,8 м, глубина — 0,5 м. На дне могилы скелет взрослого человека лежал на спине, вытянуто, головой на ЮЗ. Все туловище выше поясничных позвонков срезано грабительским раскопом. Кости из разрушенной части могилы находились в завале раскопа. Никаких предметов не найдено.

Погребение 2 было расположено северо-восточным краем под погребением 1. Эта часть могилы также разрушена грабительским раскопом. Могила прямоугольно-удлиненной формы имела 1,8 м в длину, 1,2 м в ширину и 1 м в глубину (в грунте); ориентирована она по линии СВ—ЮЗ. На дне могилы сохранились поясничные позвонки, тазовые кости и ноги. Скелет лежал на левом боку, головой на СВ. Ноги были согнуты в коленях. Около таза и бедренных костей стоял горшок баночного типа, без орнамента (рис. 46, 6). Высота горшка — 14,5 см; диаметр горла — 15 см, дна — 11 см.

Погребение 2 являлось основным в кургане и относится к срубной культуре. Погребение 1 принадлежит к группе кочевнических погребений золотоордынского времени.

К ЮЗ от большого кургана № 1 расположена группа мелких курганов размером от 6 до 8 м в диаметре. Они тянутся непрерывной цепью по возвышенной местности на расстоянии 10—20 м друг от друга. Всего насчитывается до 25 насыпей. Из них было раскопано Заволжским отрядом 9 курганов (№ 6—15). Все они оказались ограбленными. По типу и ориентировке могил все курганы однообразны: могилы — прямоугольной формы, ориентированы по линии З—В с отклонением на ЮЗ—СВ. По размерам могилы почти во всех случаях одинаковы: длина — 2,3 м, ширина — 0,85—0,9 м, глубина — до 1—1,3 м. Ориентировка погребенных — на ЮЗ. В некоторых могилах найдены мелкие обломки стремян, в двух случаях — обломки однолезвийного железного ножа и кресала.

Все погребения относятся ко времени существования Золотой Орды. Никаких других особенностей обряда захоронения не установлено. Вследствие полного разрушения грабителями курганов этой группы дальнейшие раскопки их признаны нецелесообразными.

## VI. КУРГАНЫ У ОСАДНОЙ БАЛКИ

На левом берегу Волги, около Осадной балки — места строительства Сталинградской ГЭС, расположена небольшая группа курганов (до 10 насыпей), узкой цепочкой вытянутая по направлению к станции Паромная.

Все курганы имеют вид плоских насыпей небольшого размера. На отдельных курганах заметны следы грабительских раскопов, представляющих собой заплывшие воронкообразные ямы. В этой группе раскопаны 2 кургана.

### Курган № 1

Курган состоит из земляной насыпи диаметром 9 м, высотой 0,5 м. В центре насыпи заметна заплывшая яма диаметром до 1,5 м и глубиной до 0,3 м. Курган исследован снятием всей насыпи. На различной глубине в насыпи везде встречались ребра и позвонки человека, а также прослойки зольной массы.

Под насыпью в центре обнаружена грунтовая могильная яма прямоугольно-удлиненной формы, ориентированная по линии В—З. Длина могилы — 2,5 м; ширина в западном конце — 1,3 м, в восточном — 1 м; глубина — 1,5 м (в грунте). Вдоль северной стенки на глубине 1 м устроена приступка шириной до 35—40 см. На приступке помещались кости лошади — передние и задние ноги, череп, ориентированный на З. При разрушении могилы часть конских костей оказалась в могильной насыпи. В последней на разной глубине встречались кости человека, обломки железных предметов. На дне могилы в разрушенном состоянии находились кости мужчины, погребенного в колоде, концы которой хорошо сохранились. Длина колоды — 1,95 м, ширина в головном конце — до 0,5 м, в ногах — около 0,4 м. В западном конце колоды лежал череп мужчины средних лет, в восточном конце оказались непотревоженными ступни ног. Остальная часть скелета полностью разрушена. На дне могилы

найлены обломки железных стремян и куски бересты от колчана.

Уцелевшая часть костей показывает, что погребенный лежал в колоде вытянуто, головой на З. Погребение относится к позднекочевническому времени.

### Курган № 2

Расположен от кургана № 1 на 150 м южнее. Земляная насыпь удлиненной формы вытянута с С на Ю. Диаметр насыпи — 13 м по линии С—Ю и 10 м по линии В—З; высота насыпи — 0,6 м. Курган исследован снятием всей насыпи. В кургане обнаружены 3 погребения, относящиеся к срубной культуре.

Погребение 1 обнаружено на глубине 0,4 м в центральной части насыпи кургана. Скелет взрослого человека был погребен на левом боку, грудью вниз, головой на В. Ноги были подогнуты, руки согнуты (левая рука помещалась под грудью), и кисти их положены перед лицом. Около правого плеча, перед кистью руки находился глиняный горшок баночной формы с несколько выпуклыми стенками. Высота горшка — 17,5 см; диаметр горла — 19 см, дна — 9,5 см. Череп погребенного отсутствовал — он был срезан при раскопках кургана грабителями.

Погребение 2 находилось на расстоянии 2 м к С от первого, на глубине 0,6 м от поверхности насыпи кургана, на горизонте. Скелет ребенка (около 1 года), плохо сохранившийся, лежал на левом боку, скорченно, головой на В. Никаких вещей при погребении не обнаружено.

Погребение 3 находилось на расстоянии 0,5 м к В от погребений 1 и 2. Могильная яма прямоугольной формы была длиной 1,7 м, шириной 1 м и глубиной 0,15 м (в грунте). Скелет разрушен грабительским раскопом. На месте сохранились ступни и одна берцовая кость левой ноги. Судя по расположению уцелевших костей, покойник лежал на левом боку, головой на В.

## VII. КУРГАНЫ У с. ЛЕНИНСК НА РЕКЕ АХТУБЕ

На высокой левобережной террасе р. Ахтубы, к СВ от с. Ленинск расположена большая группа курганов. Они представляют

собой небольшие земляные насыпи, разбросанные без всякого порядка вдоль берега реки. Среди них один курган, расположенный

ближе к железнодорожной линии, выделяется своими размерами: диаметр его — около 40 м, высота — до 4 м. Вокруг насыпи проходит глубокий ров. В этой группе раскопаны 3 кургана.

### Курган № 1

Земляная насыпь кургана имеет диаметр 9 м, высоту — до 0,5 м. В центре, под насыпью обнаружена грунтовая могила — прямоугольно-удлиненная, ориентированная по линии С—Ю. В насыпи кургана и могильной насыпи на различной глубине встречались кости взрослого человека.

На дне могилы в беспорядке находились кости разрушенного скелета, мелкие обломки железа, кусочки бересты, 3 стеклянных бусины, раковина каури. Скелет (грудные кости, позвонки, ребра, плечевые кости и череп) сдвинут в южный конец могильной ямы; кости ног находились в северном конце могилы. Можно предполагать, что скелет лежал вытянуто, головой на Ю. Длина могилы — 2,1 м, ширина — 1,2 м, глубина — 1,5 м.

Судя по вещам и погребальному обряду, это погребение — сарматской культуры.

### Курган № 2

Расположен к В от кургана № 1, на расстоянии 200 м. Диаметр насыпи — 10 м, высота — 0,5 м. Курган исследован раскопом (7 × 8 м). В центре, под насыпью обнаружены 2 погребения.

Погребение 1 открыто на глубине 0,6 м. Это неглубокая могильная яма прямоугольно-удлиненной формы. Длина ее — 1,4 м, ширина — 0,8 м, глубина — 0,15 м. В могиле лежал скелет взрослого человека, на левом боку, скорчено, головой на В. Кисти рук были положены перед лицом. Ноги срезаны при устройстве впускного погребения 2, расположенного южнее. Вещей при погребении не было.

Погребение 2 было ориентировано по линии ЮВ—СЗ. Могильная яма — прямоугольно-удлиненной формы, длиной 2,2 м, шириной (вверху) 1,1 м, глубиной 1,6 м. На глубине 1,2 м вдоль длинных стенок — заплечики высотой до 0,4 м, шириной до 0,25 м. На заплечиках обнаружены остатки перекрытия в виде продольных брусков, опустив-

шихся на скелет вместе с могильной засыпью. На дне лежал скелет мужчины, на спине, с вытянутыми конечностями, головой на ЮВ (рис. 47, 1). Вдоль костей сохранились следы деревянного гроба, имевшего форму прямоугольного ящика длиной 1,85 м. Боковые стенки были сделаны из двух плохо сохранившихся досок (шириной 12—14 см), стоявших отвесно на боковых ребрах. Концы гроба состояли из таких же досок. Способ их скрепления не прослежен. Дно гроба образовали тонкие поперечные дощечки, вставленные заостренными концами в вырезы у нижних ребер боковых стенок. С правой стороны, между рукой и тазом погребенного, у правого бедра лежал железный кинжал с кольцевидным навершием и прямым перекрестием (рис. 48, 1). Общая длина кинжала — 38 см. Около тазовой кости помещалась железная пряжка. У кисти руки находились светло-желтая масса (сера?) и кусок продолговатого, четырехгранного кремня. С левой стороны, у тазовой кости обнаружена округлая железная пряжка с язычком. В ногах лежали кости овцы — нога с лопаткой.

Основное погребение 1 относится к срубной культуре, впускное погребение 2 — сарматское.

### Курган № 3

Расположен к СЗ от кургана № 2. Земляная насыпь имела диаметр 12 м и высоту 0,6 м; с северной стороны она окружена неглубокими впадинами. Курган исследован раскопом длиной 10 м и шириной 8 м. В центре, под насыпью располагались параллельно друг другу 2 погребения. Одно из них оказалось разрушенным в древности.

Погребение 1 находилось в восточной половине кургана. Могильная яма — прямоугольно-удлиненной формы, ориентирована по линии С—Ю. Длина могилы — 1,7 м, ширина — 0,6 м, глубина — 0,6 м. На дне лежал скелет подростка с деформированным черепом, на спине, с вытянутыми вдоль туловища руками, головой на С. С левой стороны у ступни стоял круглый лощеный лепной глиняный кувшин с ручкой. Высота кувшина — 16,5 см; диаметр горла — 10,5 см, дна — 7 см (рис. 48, 9). На дне могилы заметны следы подстилки темно-коричневого цвета.



Рис. 47. Планы сарматских погребений из курганов у с. Ленинск и станции Сайхин.  
с. Ленинск: 1 — 2/2; станция Сайхин, юго-западная группа: 2 — 1/2 и 1/3; северо-восточная группа: 3 — 1/2; 4 — 1/6;  
5 — из кургана № 5; 6 — из кургана № 4.

Погребение 2 было расположено к 3 от первого на расстоянии 0,5 м. Могила — тоже прямоугольно-удлиненной формы, ориентирована по линии С—Ю. Длина ее — 2,2 м, ширина — 1 м, глубина — 1,3 м. В насыпи встречались разрозненные человече-

ские кости. На дне могилы кости скелета взрослого человека были смещены в северный конец. Могила разрушена в древности. Никаких вещей в ней не оказалось.

Погребения относятся к сарматской культуре.

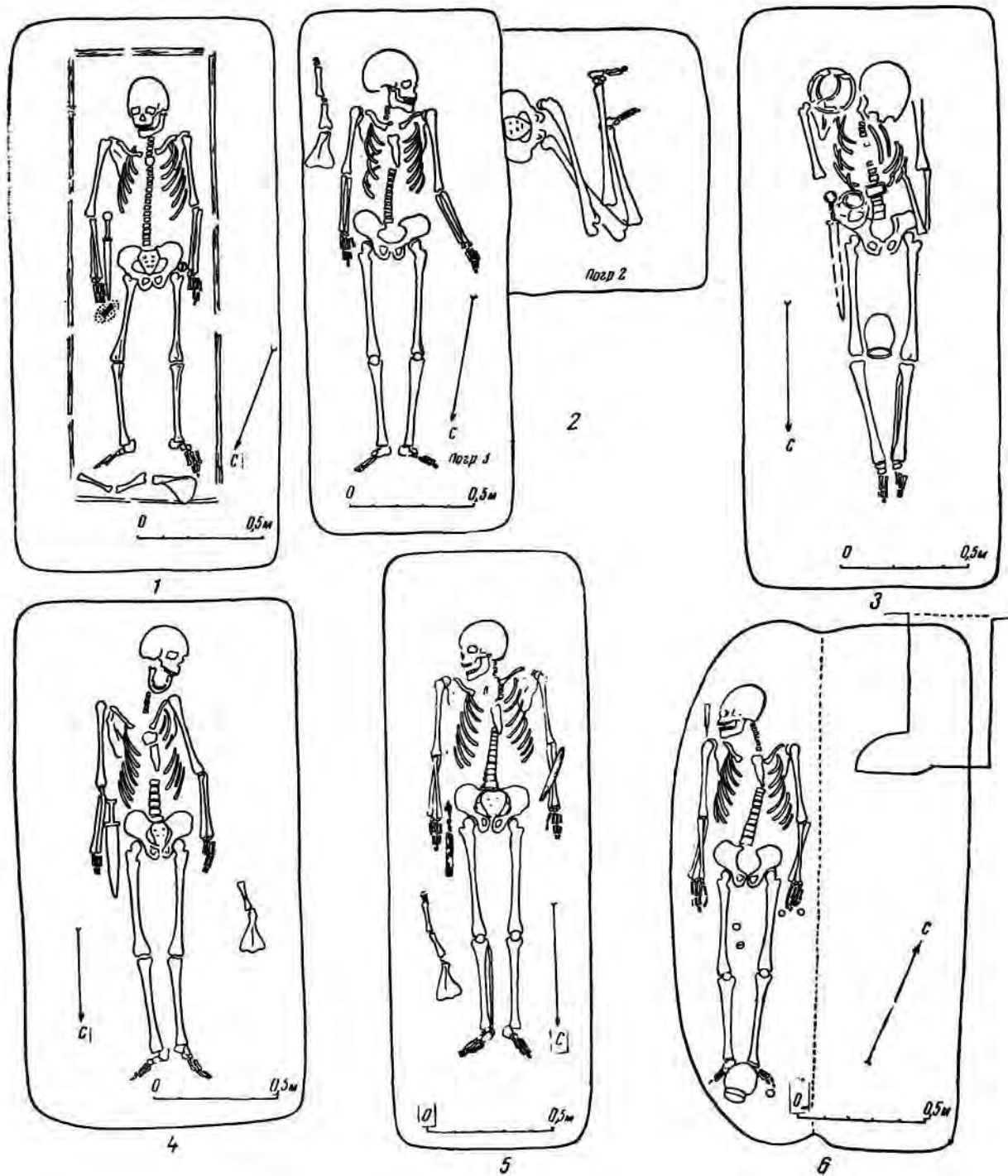
## VIII. КУРГАНЫ У СТАНЦИИ САЙХИН

### 1. ЮГО-ЗАПАДНАЯ ГРУППА

В 4 км юго-западнее станции Сайхин, к С от оз. Боткуль встречаются курганы, расположенные небольшими группами (от 5 до 7 курганов). В одной из них, находящейся около строительной площадки, раскопаны 3 кургана.

#### Курган № 1

Земляная насыпь кургана — плоской формы. Диаметр ее — 10 м, высота — 0,55 м. На поверхности, в центре заметна небольшая яма. Курган исследован снятием всей насыпи. На различной глубине в насыпи встречались кости человека. В кургане обнаружены 3 погребения.

Погребение 1 (впускное) расположено в центре кургана. Оно было разрушено при устройстве погребения 3. Сохранился западный конец могилы, которая имела прямоугольно-удлиненную форму и была ориентирована по линии В—З. Из-за разрушения могилы длина ее не определена; ширина — 1 м, глубина — 0,9 м (в грунте). На дне могилы в юго-западном углу сохранились ступни ног взрослого человека. Судя по положению их, скелет лежал скорченно, на правом боку, головой на В. На всей площади разрушенной могилы находились кости человека.

Погребение 2 обнаружено ниже первого, на глубине 1,5 м от древнего горизонта. Прямоугольная могила, ориентированная по линии В—З, имела в ширину 1,1 м и в глубину 1,5 м. Восточный конец могилы, так же как и первого погребения, срезан при устройстве погребения 3. В сохранившейся части могилы лежал скелет женщины старческого возраста, на правом боку, головой на В. Ноги сильно согнуты в коленях (рис. 47, 2). Туловище выше таза срезано погребением 3, в могильной насыпи которого находились кости из данного погребения.

Вместе с костями человека на разной глубине в могильной насыпи встречались черепки разбитого горшка, имевшего невысокую прямую шейку, выступающие плечики и стенки, плавно суживающиеся ко дну. Сосуд был сплошь покрыт мелкими квадратными вдавлениями. Вместе с черепками найдена каменная терка округлой формы, из серого песчаника; нижняя рабочая сторона ее сильно сглажена от длительного употребления. Диаметр рабочей плоскости — 7 см, высота предмета — 4,5 см.

Погребение 3 врезалось в курганную насыпь и разрушило первые два погребения эпохи бронзы. Могила — прямоугольно-удлиненной формы, ориентирована по линии Ю—С. Длина ее — 2,1 м, ширина — 0,8 м, глубина — 1,75 м (в грунте). На дне могилы лежал скелет взрослого человека, на спине, с протянутыми конечностями. Левая рука была несколько согнута в локте и кистью положена к западной стенке (рис. 47, 2). Около правого плеча найдены кости овцы — нога с лопаткой. На дне могилы заметны темно-коричневые слои от подстилки.

Погребения 1 и 2 относятся к срубной культуре, впускное погребение 3 — сарматское.

#### Курган № 2

Земляная насыпь имела диаметр 7 м, высоту 0,4 м. Курган исследован снятием всей насыпи. В центре находилась могильная яма длиной 2,3 м, шириной 1 м и глубиной 1,55 м, ориентированная по линии СВВ—ЮЗЗ. На дне лежал скелет женщины старческого возраста, на спине, головой на В с незначительным отклонением на СВ. Кисти рук положены на тазовые кости. На животе оказался однолезвийный железный ножик; ниже колен, между ногами, находилось в кожаном чехле бронзовое зеркало с деревянной оправой. Один край зеркала отбит. Диаметр





Рис. 48. Предметы из сарматских курганов у с. Ленинск и станции Сайхин.

1 — железный кинжал; 2, 4 — бронзовые наконечники стрел; 3 — железный меч; 5 — кусок кремня; 6 — бронзовая пряжка; 7 — железный нож; 8 — бусина; 9, 10 — глиняные сосуды с. Ленинск: 1 — 2/2; 9 — 3/1; Сайхин, северо-восточная группа: 2, 3 — 1/1; 4 — 1/5; 5 — 8, 10 — 1/2.

диска — 8 см. Ниже ступней, около западной стенки лежали плохо сохранившиеся железные удила с перегибом. Под костями — темный слой от подстилки.

Погребение относится к золотоордынскому времени.

### Курган № 3

Расположен около кургана № 2. Диаметр насыпи — 7 м, высота — 0,45 м. Курган исследован квадратом (5 × 4 м). В центре обнаружена могильная яма прямоугольной формы, ориентированная по линии В—З; длина ее — 1,85 м, ширина — 0,85 м, глубина — 1 м от древнего горизонта. На дне могилы лежал скелет мужчины, на спине, головой на В. Правая рука несколько согнута в локте, левая вытянута вдоль туловища. Ниже кисти правой руки находились нога овцы, однолезвийный железный нож плохой сохранности и небольшая чашечка из тонкого

листа бронзы. Диаметр чашечки по верхнему краю — 1,5 см, диаметр дна — 4,5 см, высота — 2,5 см. Около чашечки помещался предмет в форме конусовидной трубочки, согнутой из тонкого листа бронзы. Длина предмета — 4 см. Ниже колен, справа и слева находились массивные железные стремена; длина подножки между дугой — 15 см, ширина — 8 см, высота дуги — 12 см. В верхней части дуги имеется прямоугольное отверстие для ремня. Выше ступней ног находились 3 железных наконечника стрел, плоской формы; конец у них двугранный, черешок округлый. Общая длина стрел — до 10 см. Здесь же найдены обломки тонких железных пластинок и прямоугольная бронзовая пластинка в виде обоймы. На дне могилы — темно-коричневые следы от подстилки.

Погребение относится к золотоордынскому времени.

## 2. СЕВЕРО-ВОСТОЧНАЯ ГРУППА

В 3 км к СВ от станции Сайхин, в местности Чандыкен расположена группа курганов, состоящая из 13 насыпей. Среди них выделяется курган большого размера: диаметр его — до 35 м, высота — до 3 м. В этой группе раскопано 5 курганов.

### Курган № 1

Расположен в северо-восточной стороне группы. Диаметр насыпи — 12 м, высота — 0,6 м. Курган исследован 3 параллельными раскопами, проложенными с С на Ю, общей площадью 12 × 9 м. В центральной части насыпи на разной глубине встречались разрозненные кости человека и черепки от глиняного горшка сарматского типа. В кургане обнаружено 6 погребений.

Погребение 1 находилось в центральной части кургана, ближе к юго-восточной стороне. Могила сверху — овальной формы; диаметр — 2 м. Вдоль всей восточной половины в могильной засыпи встречались куски деревянных плах от перекрытия. На глубине 1 м в западной части могилы обнаружен обвалившийся подбой, на дне которого лежал сильно потревоженный сурками скелет мужчины — вытянуто, головой на ЮЗ. Мелкие кости скелета растащены сурками.

Справа, ниже кисти правой руки найдены 2 трехгранных бронзовых наконечника стрел с выступающей втулкой (рис. 48, 2). Вдоль правого бока лежал массивный железный меч с прямым наверху и сердцевидным перекрестием (рис. 48, 3). Меч в древности был сломан пополам, и в могилу положена верхняя его часть, длина которой равняется 46 см. В целом виде меч имел не менее 80 см в длину. Ширина полосы у перекрестия — 6,5 см. Кости скелета плохо сохранились.

Погребение 2 было расположено к С от погребения 1 и южным концом врзалось в его край, не нарушив погребения. Могила — прямоугольно-удлиненная, ориентирована по линии С—Ю. Длина могилы — 2,35 м, ширина — 1 м, глубина — 1,55 м. В могильной засыпи на разной глубине, особенно ближе ко дну, прослежены слои зольной массы и местами — сильно прокаленные куски земли. На дне могилы лежал скелет мужчины, на спине, с вытянутыми конечностями, головой на Ю (рис. 47, 3). Череп наклонен лицом на левое плечо. С правой стороны, у плеча и черепа стоял глиняный горшок грубой работы, с высокой шейкой и отогнутым наружу краем. Высота горшка — 21 см, диаметр горла — 12 см, дна — 11 см (рис. 49, 1). С правой стороны у кисти руки

и тазовой кости стоял второй горшок, сильно раздавленный землей и плохо сохранившийся. На поясничных позвонках лежала массивная бронзовая пряжка прямоугольной формы, с перемычкой в середине; язычок ее

цевидным навершием. Общая длина меча — 54 см. Здесь же обнаружены однолезвийный железный нож (рис. 48, 7) и железный стержень в виде шила длиной 6 см. Около колена, между ногами лежал третий лепной горшок



Рис. 49. Предметы из сарматских курганов северо-восточной группы у станции Сайхин.

1, 2 — глиняные сосуды; 3 — костяная рукоятка ножа; 4 — бронзовые бляшки; 5 — бронзовые пряжки; 1 — 1/2; 2—5 — из кургана № 4.

от окисления распался. В средней части пряжки по краям расположены 2 выступающие округлые шишечки; длина пряжки — 4 см, ширина — 3,5 см (рис. 48, 6). С правой стороны, от пояса и вдоль бедра лежал железный меч с прямым перекрестием и коль-

шок округлой формы, с отогнутым наружу краем (рис. 48, 10). Высота горшка — 13 см, диаметр горла — 9 см. Ниже кисти правой руки помещался кусок кремня (рис. 48, 5); края его имеют следы сколов. У ступней ног, выше пяток найдена крупная бусина темно-

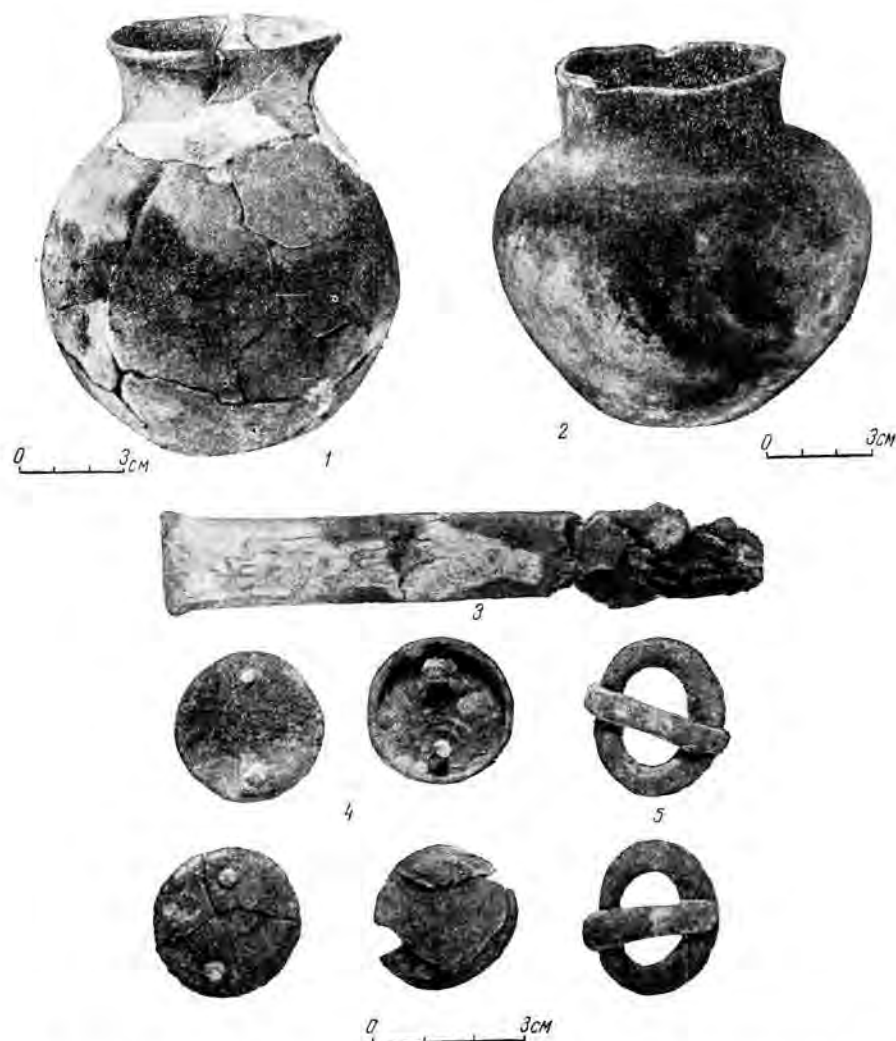
синего цвета с белыми кружками (рис. 48, 8). Кости скелета плохо сохранились.

Погребение 3 находилось в 0,8 м западнее погребения 2. Скелет ребенка 3—4 лет обнаружен в насыпи кургана на горизонте, на глубине 0,55 м от поверхности насыпи. Скелет был частично разрушен при устройстве могилы, расположенной здесь же, к Ю. Судя по отдельным костям, скелет лежал на спине, головой на Ю. Никаких вещей не найдено.

Погребение 4 обнаружено к Ю от погребения 3, на расстоянии 0,6 м от погребения 2. Могила — прямоугольно-удлиненная, ориентирована по линии С—Ю; длина ее — 2,15 м, ширина — 1 м, глубина — 1,1 м. Погребение оказалось полностью разрушенным при устройстве более позднего погребения 6. Западный край могилы срезан. В насыпи на разной глубине находились кости из разрушенного погребения. В юго-восточном углу, на дне могилы *in situ* находились кости овцы (нога с лопаткой) и однолезвийный железный нож.

Погребение 5 располагалось в западном секторе кургана, на расстоянии 1 м от погребения 4 и также было частично срезано и потревожено при устройстве погребения 6. Могила прямоугольной формы была ориентирована по линии С—Ю. Длина ее — 2 м; ширина не определена вследствие разрушения восточного края, глубина — 0,5 м. На дне могилы лежал скелет мужчины, на спине, с вытянутыми конечностями, головой на Ю. Бедренные кости, таз, кости правого предплечья и часть позвонков были нарушены и оказались в насыпи погребения 6. Берцовые кости сохранили первоначальное положение — они были перекрещены у ступней. С левой стороны, около кисти руки лежал железный нож с загнутым лезвием; рядом помещался второй такой же нож, но согнутый вдвое. Ниже кисти левой руки найдены 2 трехгранных бронзовых наконечника стрел с обрезной втулкой (рис. 48, 4). Здесь же оказалась железная пряжка удлиненной формы, в виде восьмерки, с выступающим язычком; на одном конце длина ее — 8 см, ширина по внутреннему кольцу — 2,5 см. С левой стороны, около черепа лежал плоский, овальной формы конец оселка из мелкозернистого светлого песчаника. Длина сохранившейся части — 4 см, ширина оселка — 5 см, толщина — 1,5 см.

Погребение 6, как уже указывалось выше, врезалось в погребение 4 и частично нарушило погребение 5. Могила — прямоугольно-удлиненной формы, ориентирована по линии С—Ю. Длина ее — 2,1 м, ширина — 1,1 м, глубина — 2 м (в грунте). В могильной насыпи всюду попадались кости из разрушенных погребений. На дне могилы скелет мужчины средних лет лежал на спине, с вытянутыми конечностями, головой на Ю (рис. 47, 4). С правой стороны, между рукой и тазом, вдоль бедра был положен железный кинжал с серповидным навершием и прямым перекрестием. Длина кинжала — 40 см. Около кисти правой руки и под кинжалом отмечен слой желтой массы (серы?). На тазовой кости с левой стороны лежала прямоугольная железная пряжка плохой сохранности, а около бедра слева — кости овцы (нога с лопаткой) и кусочек распавшегося железного ножа. На дне прослеживался темно-коричневый слой от подстилки.

Основное погребение 1 и впускное погребение 5 относятся к сарматскому времени, погребения 2—4 и 6 — сарматские.

### Курган № 2

Находится в центре группы. Диаметр насыпи — 11 м, высота — 0,55 м. Курган исследован снятием всей насыпи. В центральной части кургана на глубине 0,5 м обнаружена большая округлая могильная яма; диаметр ее — 2,55 м, глубина — 2,45 м. В насыпи могильной ямы встречались отдельные кости человека. На дне могилы никаких следов погребения не обнаружено. Ввиду полного разрушения могилы погребение не определено.

### Курган № 3

Расположен на 150 м к ЮЗ от кургана № 2. Диаметр насыпи — 8 м, высота — 0,45 м. Курган исследован двумя раскопами, проложенными через насыпь с С на Ю, площадью 7 × 5 м. В центре кургана обнаружена могильная яма с подбоем, ориентированная по линии С—Ю. Длина ее — 2,15 м, ширина — 0,6 м. В могильной насыпи на разной глубине находились разрушенные кости человека, обломки железного меча или кинжала. На глубине 1,4 м вдоль западной стенки устроен подбой. Дно его ниже входной ямы на 15 см; длина подбоя — 2 м, ширина —

0,6 м. На дне подбоя в разных местах найдены кости человека; в южном конце найдены бронзовый язычок от пряжки, круглая бронзовая пластинка с дырочкой в середине и кусок кремня. Погребение полностью разрушено; судя по ритуалу и найденным вещам, оно относится к позднесарматскому времени.

#### Курган № 4

Курган находится в центре группы. Диаметр насыпи — 8 м, высота — 0,5 м. На уровне древнего горизонта обнаружился очертания могильной ямы, расположенной в центре. Могила — продолговато-прямоугольной формы, ориентирована по линии СЗ—ЮВ. Длина ее — 2,1 м, ширина 0,6 м, глубина — 2 м. Вдоль северо-западной стенки устроен подбой, по длине равный входной яме; глубина его — 0,6 м, высота — 0,65 м; дно ниже входной ямы на 15 см. В подбое лежал скелет взрослого человека, на спине, с вытянутыми конечностями, головой на СЗ; череп деформирован (рис. 47, б). С правой стороны, перед лицом находился железный нож с костяной ручкой; лезвие его распалось (рис. 49, 3). Около черепа найдена бронзовая обойма, согнутая вдвое и по краю соединенная 2 штифтиками; внутри обоймы — остатки дерева. Ниже тазовых костей, около кисти левой руки и между ногами лежали круглые бронзовые бляшки (рис. 49, 4) с

немного выпуклой поверхностью и 2 штифтиками для прикрепления к ремню (на обратной стороне), а также 2 бронзовых пряжки (рис. 49, 5). В ногах стоял лепной горшок круглой формы, с прямой шейкой (рис. 49, 2). Высота горшка — 14,5 см; диаметр горла — 9 см, дна — 7 см. Под костями заметны темно-коричневые слои подстилки. Погребение относится к позднесарматскому времени.

#### Курган № 5

На восточной стороне группы курганов расположен курган № 5. У него плоская насыпь диаметром 8 м, высотой 0,3 м. После снятия ее в центре обнаружена могильная яма удлиненной формы, расположенная по линии С—Ю. Длина ямы — 2,4 м, ширина — 0,8 м, глубина — 0,6 м. Сверху могила была перекрыта тонкими брусками, положенными поперек ямы. На дне могилы лежал скелет мужчины, на спине, вытянуто, головой на Ю (рис. 47, 5). На 10 см выше черепа в могильной насыпи обнаружено кольцо из какого-то серого металла (сурьма?) диаметром 4,5 см. Ниже кисти правой руки, вдоль бедра лежали куски железных пластин разложившегося кинжала; здесь же находились кости барана — нога с лопаткой. У локтя левой руки найдена костяная пластинка со скошенными концами — обкладка лука.

Погребение относится к сарматскому времени.

## IX. ПОСЕЛЕНИЯ В РАЙОНЕ СЕЛ УРДА И НОВАЯ КАЗАНКА ЗАПАДНО-КАЗАХСТАНСКОЙ ОБЛАСТИ

В центральной части степной полосы, очень разнообразной по своему ландшафту, по маршруту проектируемой трассы канала Волга — Урал, от станции Сайхин до Урала Заволжским отрядом зарегистрировано большое количество курганных групп. Курганы группируются в местах, имеющих водные ис-

точники и богатые пастбища. Ряд курганных групп сосредоточен в междуречье Узень и Кушума. Отрядом произведены разведки на местах древних поселений, расположенных в районе с. Урда и в низовьях р. Малый Узень у с. Новая Казанка.

### 1. ПОСЕЛЕНИЯ В РАЙОНЕ СЕЛА УРДА

Районное село Урда расположено на северо-западной границе прикаспийских песков. Его окружают песчаные увалы и мощные барханные пески. В настоящее время пески в значительной части укреплены лесопосад-

ками, почти всюду покрылись травой и кустарниками.

Северо-восточнее села, среди разветвленных барханов Заволжский отряд произвел разведки на местах древних поселений. Вслед-

ствне укрепления песков находки встречаются лишь в отдельных пунктах на поверхности развееанных площадок, в ложбинах выдувания. Остатки культурного слоя нигде не обнаружены. В нескольких пунктах найдены обломки сосудов, кости животных, кремневые отщепы, несколько микролитических кремневых орудий, 3 крупных нуклеуса. Наиболее выразительными орудиями являются скребки на конце пластинки, сегментовидные орудия, ретушированные по дуговому краю. В найденной небольшой серии кремневых орудий (до 20 штук) представлены типичные категории микролитических кремневых орудий, известных из аналогичных поселений Северного Прикаспия.

В разных пунктах вместе с кремневыми орудиями находили черепки глиняной посу-

ды. Обломки глиняных горшков представляют большей частью керамику, характерную для эпохи бронзы Нижнего Поволжья. Среди керамики встречается небольшое количество мелких черепков более раннего типа. Отличительный признак этой древней керамики — примесь толченой раковины в глине. Как показали раскопки курганных погребений ямной культуры, этот комплекс керамики относится к древнеямной культуре. Второй тип керамики по форме и орнаменту характерен для курганных погребений и поселений срубной культуры Нижнего Поволжья.

На основании комплекса находок можно сделать заключение, что в районе Урды находились древнейшие поселения — с эпохи энеолита вплоть до конца эпохи бронзы.

## 2. ПОСЕЛЕНИЯ В РАЙОНЕ СЕЛА НОВАЯ КАЗАНКА

В районе с. Новая Казанка (Джангалы), в низовьях Малого Узенья отряд экспедиции произвел разведки на древних поселениях, расположенных по берегам Камыш-Самарских озер. Кратковременные разведки были проведены на поселениях, находящемся вдоль берега оз. Сары-Айдин. Этот пункт являлся объектом наших полевых исследований в 1948—1950 гг.<sup>6</sup>

Как и в прошлые годы, на поселениях собран комплекс микролитических кремневых орудий в виде скребков разнообразных форм

и многочисленных отщепов, а также черепков посуды, характерной для ямной и последующей срубной культур.

Несмотря на значительные разрушения памятников, материал с поселений является очень важным источником для выяснения истории раннего родового общества Заволжья. Изучение кремневых орудий и древней керамики с поселений, в сопоставлении с материалами курганных погребений ямной культуры, показывает несомненную их генетическую связь.

## Х. КУРГАНЫ У СЕЛА КАЛМЫКОВО

Село Калмыково Тайпакского района, Западно-Казахстанской области расположено на правом берегу р. Урала. В 6 км выше села, на берегу реки, вдоль проектируемой трассы канала и непосредственно на трассе расположены курганы различных размеров. Два кургана находятся на расстоянии 1 км от берега р. Урала. Отдельные курганы расположены вдоль трассы канала на расстоянии 2—3 км от берега реки. Курганы не подвергались распашке и хорошо сохранились.

В этой группе раскопаны 4 кургана (по возможности, — снятием всей насыпи).

### Курган № 1

Насыпь кургана плоская, сильно расплывшаяся, диаметром 20 м, высотой 0,8 м. Курган исследован снятием всей насыпи. В ней на различной глубине встречались кости взрослого человека — бедро, позвонки, ребра и др. Под насыпью обнаружены три грунтовые могилы.

Погребение 1 было расположено в юго-восточной половине кургана. Могила прямоугольной формы имела 2,4 м в длину, 1 м в ширину и 1,15 м в глубину и была ориентирована по линии СВ—ЮЗ. На дне могилы находился скелет мужчины в вытянутом

<sup>6</sup> Предварительные данные о результатах работ в районе Узенья и Новой Казанки были нами опубликованы в КСИИМК, вып. XXXII, 1950; вып. XXXVII, 1951; вып. XLV, 1952.



Рис. 50. Планы сарматских погребений из курганов у с. Калмыково.

1 — 1/1; 2 — 1/2; 3 — из кургана № 2; 4 — 4/4.

положении, головой на ЮЗ (рис. 50, 1). Правая нога несколько согнута в колене. С правой стороны, между кистью руки и тазом, вдоль бедра лежал железный кинжал, имевший 38 см в длину, с прямым перекрестием и кольцевым навершием. Здесь же, под коленом правой ноги найден разломанный пополам железный меч с прямым перекрестием; рукоять — с деревянной обкладкой, на конце ее помещалась круглая бронзовая пластинка диаметром 3,3 см. Длина меча — 86 см. Ниже кисти левой руки обнаружены остатки кожаного колчана с черешковыми трехгранными железными наконечниками стрел (около 40 штук). На колчане лежала костяная проколка в виде иглы с плоским, выступающим на одну сторону вырезом и дырочкой в середине. Длина предмета — 19,5 см (рис. 22, 3). Здесь же оказался железный нож с кольцевидной ручкой; лезвие его сильно разложилось (рис. 51, 1). Длина сохранившейся части ножа — 7 см. В ногах стоял глиняный кувшин с ручкой (рис. 51, 2). Высота кувшина — 24 см, диаметр горла — 11,5 см; дно округлое, диаметр его — до 8 см.

Погребение 2 открыто в юго-западной части кургана, на расстоянии 8 м от погребения 1. Продолговатая входная яма с закругленными концами имела 2,1 м в длину, 0,75 м в ширину и 1,4 м в глубину; ориентирована по линии ЮВ—СЗ. В западной стенке вырыт подбой параллельно входной яме. Длина его равна длине входной ямы, глубина — 0,7 м, высота — около 0,7 м. Дно подбоя ниже входной ямы на 10 см, в подбое лежал скелет мужчины, на спине, вытянуто, головой на ЮВ (рис. 50, 2). В головах погребенного находились кости овцы — передняя нога с лопаткой. В правой руке лежал железный кинжал с прямым перекрестием и кольцевидным навершием (длина кинжала — 35 см; рис. 51, 4), а в левой руке — стрелы с трехгранными черешковыми железными наконечниками (рис. 51, 3). На дне могилы прослежены слои перегноя темного цвета.

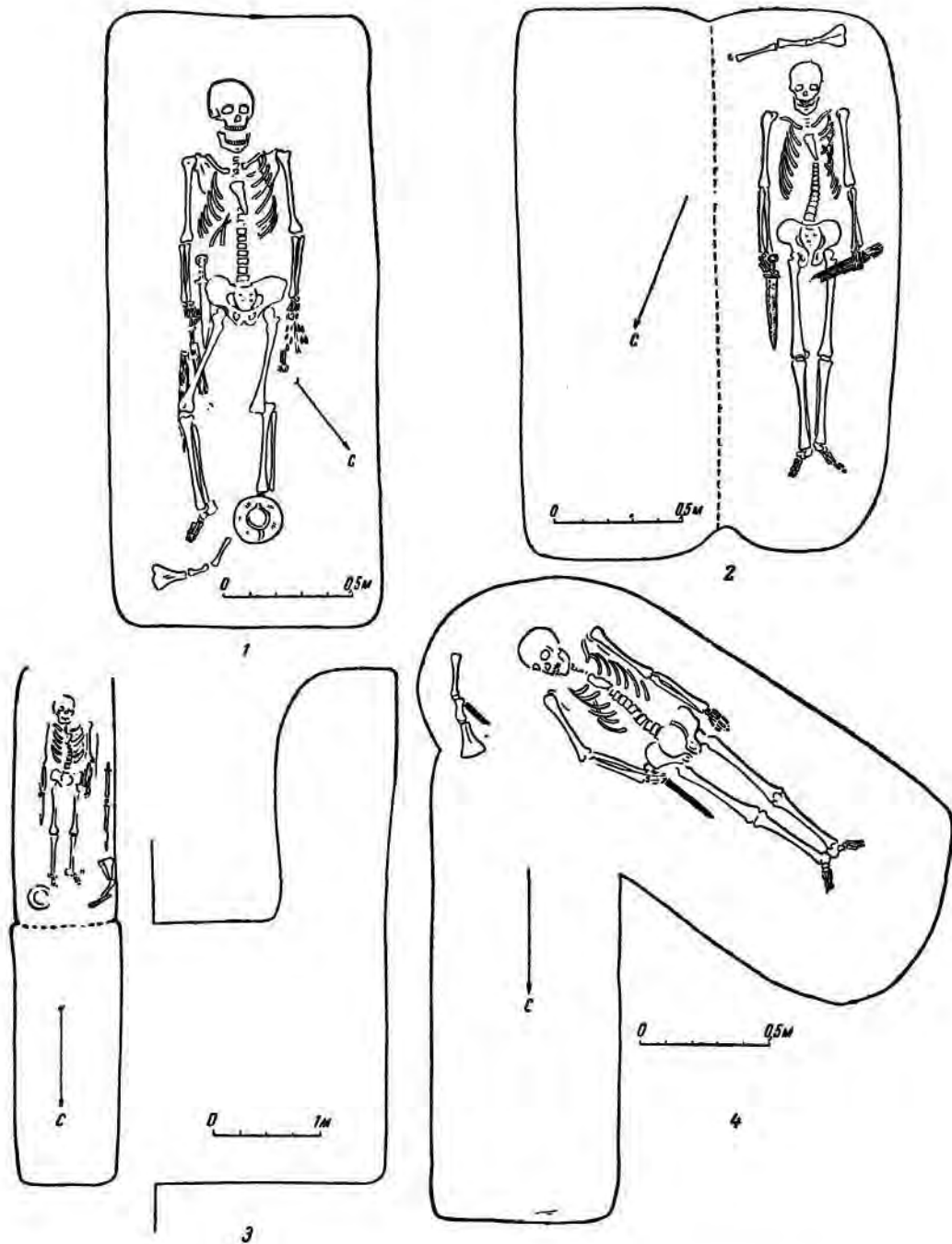
Погребение 3 (основное) было расположено в центре кургана, между впускными погребениями. Могильная яма — прямоугольной формы, длиной 3,5 м по линии С—Ю и 3 м по линии В—З; глубина могилы — 3,5 м. В насыпи на разной глубине встречались кости взрослого человека, облом-

ки массивного железного меча с прямым перекрестием, костяные предметы (ручка ножа, пластинка с прямыми вырезами на концах), черепки глиняного горшка. Погребение полностью разрушено грабителями.

Все три погребения из кургана № 1 относятся к сарматскому времени.

## Курган № 2

Овальная насыпь кургана вытянута с С на Ю. Диаметр ее — 22 м, высота — 0,9 м. Курган исследован 4 параллельными раскопами (шириной по 3 м), между которыми оставлены перемычки до 0,5 м. Раскопка начата с западной полы кургана на В и проведена с перевалом почвы из центральной части в раскопанные сектора. В насыпи кургана найдены черепки толстостенной глиняной плошки-курильницы с широким, плоским краем. В центре кургана на глубине 1 м обнаружена входная яма, ориентированная с С на Ю; длина ее — 2,5 м, ширина — 1 м, глубина — 2,2 м. В южном конце входной ямы, на одном уровне с ней устроена катакомба-подбой, также ориентированная по линии С—Ю. Длина ее — 2,5 м, ширина — 0,9 м, высота — 1 м. К Ю пол катакомбы несколько понижался.

На дне катакомбы, среди остатков деревянного гроба обнаружен скелет мужчины в вытянутом положении, головой на Ю (рис. 50, 3). Под кистью правой руки и вдоль бедра был положен железный кинжал с прямым перекрестием и кольцевидным навершием; длина кинжала — 32 см. Около кисти находилась железная пряжка, согнутая из круглого в сечении стержня, с прямым язычком. Вдоль левой ноги, от ступни вверх лежал пучок стрел (35 штук); древки — с трехгранными черешковыми железными наконечниками. Около западной стенки, на уровне ступней ног находились кости овцы — передняя нога с лопаткой, а под лопаткой — железный нож. Вдоль стены был положен железный кинжал с прямым перекрестием; рукоять — с деревянной обкладкой, без навершия (рис. 51, 5). В ногах с правой стороны, почти у входа в катакомбу стоял глиняный шаровидный сосуд с 2 маленькими ручками (рис. 51, 8). Высота его — 20,5 см, диаметр горла — 12 см.





Рис. 51. Предметы из сарматских курганов у с. Калмыково.

1 — рукоятка железного ножа; 2 — глиняный кувшин; 3 — железные наконечники стрел;  
 4, 5 — железные князали; 6 — подвеска из раковины; 7 — бусы; 8, 9 — глиняные сосуды;  
 1, 2 — 1/1; 3, 4 — 1/2; 5, 8 — из кургана № 2; 6 — 3/1; 7, 9 — 3/2.

Детали устройства гроба проследить не удалось; установлено лишь, что он имел прямоугольную форму. Погребение относится к сарматскому времени.

### Курган № 3

Расположен в той же группе, за ложбиной, к СЗ. Диаметр насыпи — 18 м, высота — 0,7 м. Исследован курган 4 параллельными раскопами, общей площадью 15 × 13 м. Под насыпью обнаружено 8 погребений, из которых одно (2) является основным; остальные впущены позже в готовый курган (рис. 52, 1). Первоначально курган имел небольшую насыпь; по мере устройства впускных погребений она увеличивалась по линии ЮВ—СЗ.

Погребение 1 обнаружено в юго-восточной части кургана, на глубине 0,6 м. Могильная яма длиной 1,4 м, шириной 0,55 м и глубиной 0,4 м ориентирована по линии СВ—ЮЗ. На дне могилы лежал скелет ребенка, на спине, вытянуто, головой на ЮЗ. Руки кистями положены на таз. С левой стороны, у локтя находились два трехгранных черешковых железных наконечника стрел, а около кисти правой руки — морская раковина спиралевидной формы с просверленной дырочкой на одном конце (рис. 51, 6). Кости плохо сохранились.

Погребение 2 — это катакомбная могила такого же типа, как и в кургане № 2. Входная яма находилась ближе к центру. Над подбоем расположено детское погребение 1. Входная яма имела 2,2 м в длину, 1,1 м в ширину и 2,3 м в глубину; ориентирована по линии ЮВ—СЗ. Сверху яма была перекрыта тонкими бревнами, положенными поперек. Подбой-катакомба выкопан в юго-восточном конце входной ямы, на одном уровне с ней; длина его — 2,2 м, ширина — 1 м, высота — 1 м.

На дне катакомбы в плохо сохранившемся деревянном гробу лежал скелет женщины в вытянутом положении, на спине, головой на ЮВ. С левой стороны, у плеча находился обломок тонкого бронзового зеркала, у кисти правой руки — большая темно-синяя бусина с белыми и желтыми кружками. Около ног, чуть выше ступней найдены мелкие бусы — стеклянные темно-синего цвета и пастовые (рис. 51, 7). Между гробом и юго-западной стенкой, перед входом в катакомбу стоял глиняный горшок шаровидной формы с вы-

соким, узким горлом (рис. 51, 9). По его плечикам, вокруг горла проходит выступ, ниже — 3 горизонтальных линии орнамента. Высота горшка — 26 см, диаметр горла — 12 см; дно округлое. Рядом находилась деревянная глубокая чаша вверх дном. Дно чаши в одном месте скреплено тонкими узкими бронзовыми пластинками. Здесь же, вдоль стены лежали кости овцы — передняя нога с лопаткой. Гроб имел форму прямоугольного ящика. Вследствие плохой сохранности дерева детали гроба не прослежены. Однако прекрасные отпечатки досок гроба в юго-восточном конце катакомбы позволяют уточнить его высоту и ширину. Головной конец гроба состоял из 3 досок, поставленных вертикально по отношению ко дну и крышке. Ширина досок: первой справа — 13 см, второй — 13 см, третьей — 22 см; высота досок — 20 см; по углам — четырехгранные столбики (4 × 4 см). Отпечатки досок вырезаны монолитом и доставлены в музей.

Погребение 3 находилось на 2,6 м севернее подбоя погребения 2. Удлиненная входная яма имела 1,6 м в длину, 0,7 м в ширину и 0,35 м в глубину и была ориентирована по линии С—Ю. С западной стороны находился подбой на одном уровне с входной ямой; длина его равна длине входной ямы, ширина — 0,65 м. В подбое лежал скелет подростка 8—10 лет, на спине, вытянуто, головой на Ю. В. головах помещался горшок (в черепках); на поясничных позвонках найдена круглая железная пряжка с язычком, сделанная из круглого в сечении стержня.

Погребение 4 обнаружено рядом с погребением 3, к С от него. Подбойная могила с удлиненной входной ямой имела 1,7 м в длину, 0,7 м в ширину и 1,1 м в глубину; ориентирована она с С на Ю. Вдоль западной стены устроен подбой, длина которого равна длине входной ямы, а ширина — 0,65 м. На дне подбоя находился скелет ребенка 6—7 лет, на спине, вытянуто, головой на Ю. Руки были согнуты в локтях и кистями положены на таз. В головах стоял глиняный горшок ручной лепки (в черепках). Под скелетом — темно-коричневый перегой от подстилки.

Погребение 5 было расположено на 2 м к С от погребения 4. Подбойная могила имела входную яму размерами 2 м в длину, 1 м в ширину и 1,15 м в глубину, ориентированную по линии В—З. Вдоль южной стенки



Рис. 52. Планы кургана № 3 (1) и кургана № 4 (2) у с. Калмыково.

устроен подбой, по длине равный входной яме; ширина его — 0,9 м. Дно подбоя — на одном уровне с дном входной ямы. В подбое лежал скелет женщины, на спине, головой на В. Ноги были немного согнуты в коленях. Около черепа, с левой стороны обнаружены обломок зеркала с широким ободком по краю и алебастровое пряслице, разбитое пополам. Кости сохранились плохо.

Погребение 6 находилось рядом с погребением 5, с западной стороны. Подбойная могила с прямоугольной входной ямой, которая имела 1,7 м в длину, 0,75 м в ширину и 0,9 м в глубину, ориентирована по линии СВ—ЮЗ. Подбой устроен в юго-восточной стенке могилы. В нем лежал вытянутый на спине скелет подростка, головой на ЮЗ. Вещей не было.

Погребение 7 обнаружено на глубине 0,4 м от поверхности насыпи, над погребением 8, расположенным к З от погребения 6. Здесь оказался скелет ребенка младенческого возраста, но кости плохо сохранились и определить положение скелета было невозможно. Вместе с костями ребенка находились черепки горшка ручной лепки, с округлыми боками, невысокой шейкой и отогнутым наружу венчиком. Высота горшка — 9 см, дно округлое.

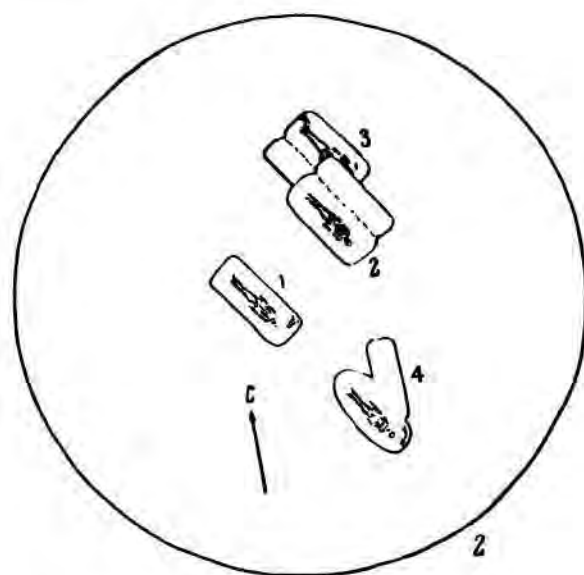
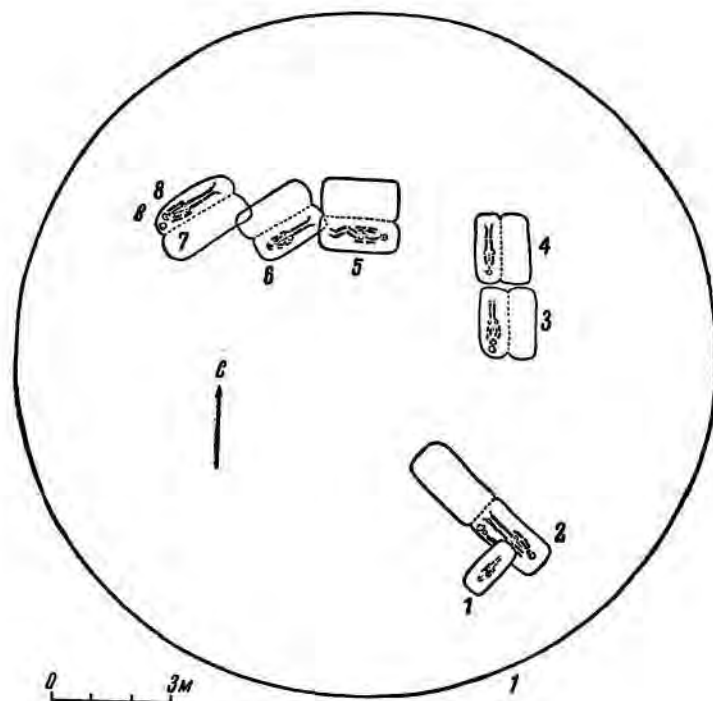
Погребение 8 открыто к З от погребения 6. Продолговатая входная яма северо-восточным углом врзалась в это погребение. Входная яма ориентирована по линии СВ—ЮЗ. Длина ее — 2,3 м, ширина — 0,8 м, глубина — 1,2 м. Вдоль северо-западной стенки устроен подбой длиной 2,2 м, глубиной 0,6 м, высотой до 0,55 м. Дно подбоя — на одном уровне с входной ямой. На дне подбоя лежал скелет мужчины, на спине, вытянуто, головой на ЮЗ. В головах погребенного находились кости овцы (передняя нога с лопаткой) и глиняный горшок с округлыми боками. У кисти левой руки найдены трехгранные черешковые железные наконечники стрел (около 15 штук). На дне могилы, под скелетом отмечены темные слои от подстилки.

Погребение 2 было основным в кургане № 3, остальные 7 погребений — впускные. Все они относятся к сарматскому времени.

#### Курган № 4

Находится на расстоянии 1 км от берега р. Урала, к В от кургана № 1. Насыпь —

плоская; диаметр ее — 13 м, высота — 0,5 м. Курган исследован снятием всей насыпи. В центре его обнаружены 4 погребения сарматского времени (рис. 52, 2).

Погребение 1 располагалось в центре кургана, на глубине 0,3—0,4 м. Здесь обнаружено скопление костей животных, в том числе разрозненные кости коровы и овцы — кости ног, позвонки, ребра; они были сосредоточены на площади диаметром до 1 м. Под костями, в грунте обнаружена могила продолговатой формы, ориентированная по линии ЮВ—СЗ. Длина ее — 2,3 м, ширина — 1 м, глубина — 0,3 м. В могиле лежал скелет женщины, на спине, головой на ЮВ. С левой стороны, около черепа найдена бронзовая височная подвеска из тонкого круглого прутка с заходящими друг на друга концами, у кисти правой руки — большая бусина темно-синего цвета с белыми кружками. Около правого плеча были положены передние ноги от 2 особей овцы. Кости скелета — плохой сохранности.

Погребение 2 — это подбойная могила, расположенная на 2 м к СВ от погребения 1. Входная яма ориентирована по линии СЗ—ЮВ. Длина ямы — 2,3 м, ширина — 0,6 м, глубина — 0,6 м. Вдоль юго-западной стенки устроен подбой длиной 2,4 м, шириной до 1 м; дно его ниже входной ямы на 15 см. Высота подбоя — до 0,45 м. На дне подбоя обнаружен скелет женщины, на спине, с протянутыми конечностями, головой на ЮВ. Под скелетом отмечены темные слои от подстилки. Никаких вещей не было.

Погребение 3 было расположено к СВ и ниже погребения 2. Подбойная могила с прямоугольной входной ямой (длинной 2,2 м, шириной 0,7 м и глубиной 0,85 м) ориентирована по линии СЗ—ЮВ. Вдоль северо-восточной стенки устроен подбой длиной 2,2 м, шириной до 1 м; дно его ниже дна входной ямы на 0,2 м. В подбое лежал скелет женщины на спине, головой на ЮВ. Руки были протянуты вдоль туловища. Около правого плеча помещались черепки курильницы, 2 обломка большого бронзового зеркала, точильный камень-оселок округлой формы, длиной 12 см, толщиной в средней части 2,5 см (один конец сходит на конус). Под правым плечом лежал обломок каменной плиточки четырехгранной формы. Длина сохранившейся части 8 см, ширина — 4 см, толщина — до 2 см. В ногах обнаружен раздавленный горшок

ручной лепки, округлой формы, с невысокой шейкой; высота его — 10 см, диаметр горла — до 6 см. Под скелетом прослежены темные слои от подстилки.

Погребенне 4 находилось на расстоянии 2 м к Ю от южного края погребения 2. Катакомбная могила имела входную яму, ориентированную по линии С—Ю. Длина ямы — 2,1 м, ширина — 0,7 м, глубина — 1,7 м. Катакомба устроена в юго-западном углу и в плане имеет форму удлиненного овада, вытянутого по линии ЮВ—СЗ. Дно входной ямы к южному концу постепенно понижается; дно катакомбы на 20 см ниже входной ямы. Вход в катакомбу имеет до 1,3 м в ширину и 1 м в высоту; длина ее —

2,4 м, ширина — до 1 м. На дне катакомбы лежал скелет мужчины молодого возраста, в вытянутом положении, на спине, головой на ЮВ (рис. 50, 4). Перед входом в катакомбу, ближе к головной части стоял горшок шаровидной формы, с округлым дном, высоким горлом и венчиком, несколько отогнутым наружу. Высота горшка — 17 см, диаметр горла — 10 см. В юго-восточном углу около черепа лежали кости овцы (передняя нога с лопаткой) и под ними — однолезвийный железный нож длиной 14 см. В правой руке находился железный кинжал с прямым перекрестием и кольцевидным навершием. Общая длина кинжала — 39 см. Дно катакомбы покрыто темно-коричневым тленом.

## XI. КУРГАНЫ У СЕЛА КРАСНОПОЛЬЕ И ПОСЕЛЕНИЕ У СЕЛА КОЧЕТНОЕ РОВЕНСКОГО РАЙОНА САРАТОВСКОЙ ОБЛАСТИ

(Раскопки 1953 г.)

В 2 км к В и СВ от села, за грейдерной дорогой расположена большая группа курганов, в которой еще недавно насчитывалось около 50 насыпей<sup>7</sup>. В последнее время курганы ежегодно пахуются под посевы, и большинство из них совершенно незаметно на по-

верхности. Лишь 2 кургана оказались за пределами пахотного участка, с хорошо сохранившимся внешним видом насыпи. Эти 2 кургана и были раскопаны Заволжским отрядом Сталинградской экспедиции.

### 1. КУРГАНЫ У СЕЛА КРАСНОПОЛЬЕ

#### Курган № 1

Диаметр земляной насыпи — 11 м, высота — 0,55 м. Раскопки произведены снятием всей насыпи. Для профиля насыпи кургана оставлены 2 бровки — широтная и меридиональная — шириной 0,4 м.

В насыпи кургана в разных местах и на различной глубине встречались отдельные кости человеческого скелета и мелкие черепки сосуда сарматского типа. Под центральной частью насыпи на глубине 0,45 м обнаружено бронзовое зеркало с выщербленным краем на месте прикрепления ручки (рис. 53, 1), где сохранилось круглое отверстие. Диаметр диска — 11,5 см; обе стороны плоские.

В центральной части кургана на глубине

0,7 м оказалась грабительская яма, врезающаяся в могилу. Верхние контуры могилы испорчены этой ямой. На глубине 0,5 м от поверхности грунта обозначались контуры могильной ямы прямоугольно-удлиненной формы, ориентированной по линии С—Ю. Длина могилы — 2,25 м, ширина — 0,95 м, глубина — 1,45 м. В могильной насыпи и на дне находились кости взрослого человека; в северном конце могилы сохранилась его левая стопа. Судя по положению этих костей, скелет лежал на спине, вытянуто, головой на Ю. Могила полностью разрушена грабителями. Погребенне относится к сарматскому времени.

#### Курган № 2

Расположен на расстоянии 40 м к СВ от кургана № 1. Диаметр насыпи — 14 м, высота — 0,85 м. Раскопками снята вся насыпь

<sup>7</sup> В этой группе в 1927 г. П. Д. Рау был раскопан курган Е14; см. СА, VIII, 1946, стр. 80—87.

кургана; сначала выкопали кольцевую траншею шириной 3 м, затем раскопали центральную часть диаметром 8 м.

отрубленная до колена нога овцы. Здесь же найден сероглиняный горшок баночной формы, с несколько выпуклыми в верхней части



Рис. 53. Предметы из курганов эпохи бронзы и сарматской культуры у с. Краснополье.

1 — бронзовое зеркало; 2—4 — глиняные сосуды; 5 — костяные псалти; 6 — бронзовый нож; 1 — из кургана № 1; 2 — 2/1; 3 — 2/2; 4 — 2/3; 5, 6 — 2/4.

В кургане открыто 5 погребений эпохи бронзы.

Погребение 1 обнаружено в кольцевой траншее юго-западного сектора, в насыпи кургана, на глубине 0,45 м от поверхности. Скелет ребенка младенческого возраста лежал на левом боку, головой на С. Кости плохо сохранились. Около черепа находилась

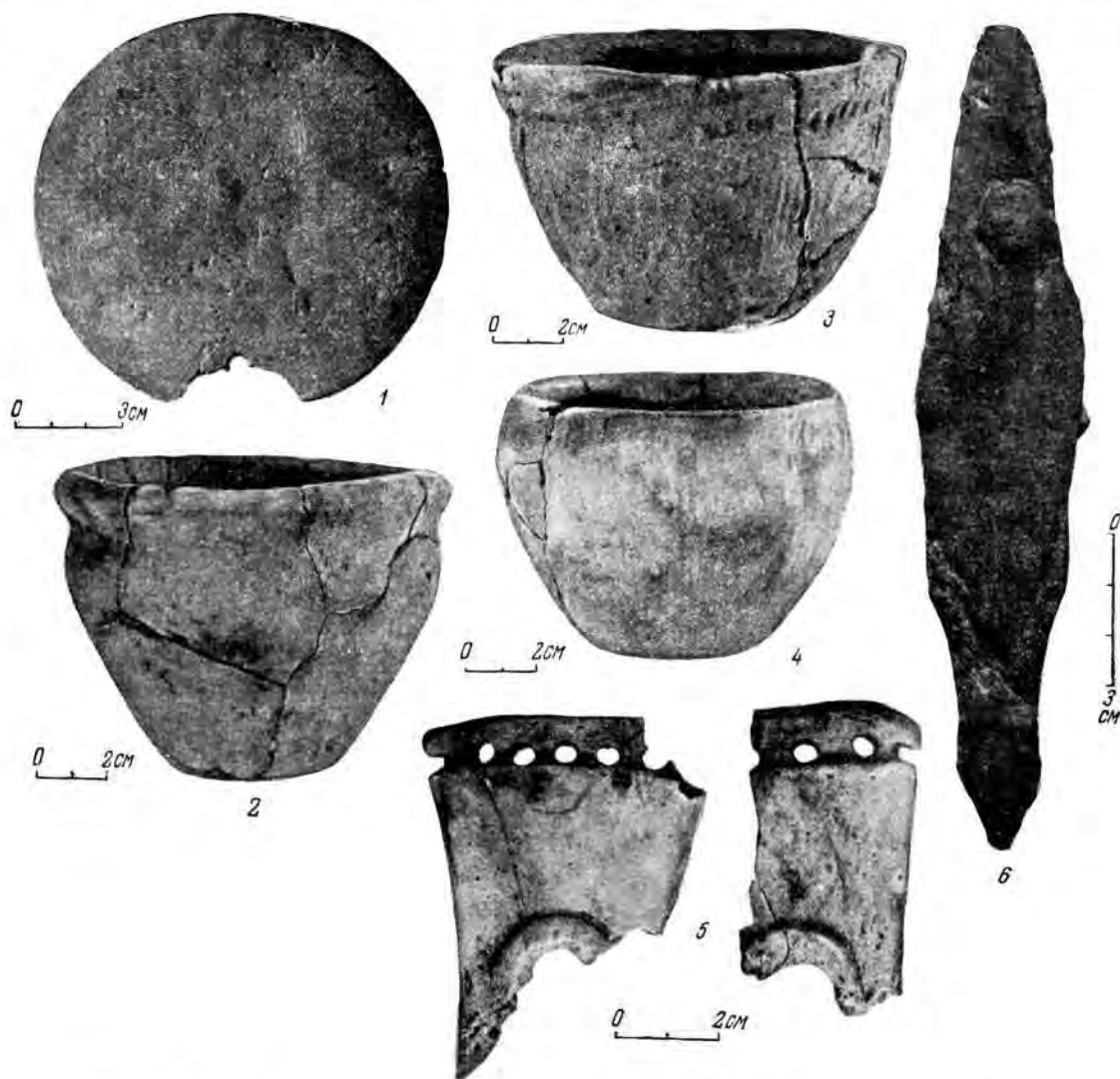
боками и отогнутым наружу краем (рис. 53, 2); высота его — 9,5 см; диаметр устья — 12 см, дна — 6 см. Под скелетом заметны темные слои от подстилки.

Погребение 2 находилось на расстоянии 1 м к С от первого, на глубине 0,9 м от поверхности насыпи кургана, на древнем горизонте. Скелет маленького ребенка лежал

на левом боку, скорченно, головой на С. Руки были согнуты в локтях и кистями помещены около черепа. Перед лицом стоял глиняный горшок баночной формы (рис. 53, 3), у которого ниже венчика, по плечикам нанесены концом палочки небольшие углубления. Снаружи поверхность горшка от сглаживания покрыта бороздками, идущими сверху вниз и горизонтально. Высота горшка — 8 см; диаметр устья — 12 см, дна — 7 см. Под скелетом — темный слой подстилки.

Погребение 3 располагалось в юго-восточном секторе кургана. Прямоугольная могила ориентирована с С на Ю; ее длина — 0,95 м, ширина — 0,65 м, глубина — 0,4 м (в грунте). Скелет маленького ребенка лежал на левом боку, скорченно, головой на С. Обе руки были согнуты в локтях, кисти положены перед лицом. Около черепа стоял глиняный горшок баночной формы, с несколькими выпуклыми боками. Внутри и снаружи стенки горшка сглажены рукой. В изломе черепок темно-серый, с примесью толченой раковины. Высота горшка — 11 см; диаметр устья — 14 см, дна — 8 см (рис. 53, 4).

Погребение 4 (основное) обнаружено в центре кургана. Вокруг могилы в профиле насыпи отчетливо прослежен большой могильный выкнд. Могильная яма — правильной прямоугольной формы, ориентирована с ЮЗ на СВ; длина ее — 3,65 м, ширина — 3 м, глубина — 1,25 м (в грунте). Сверху могила была перекрыта толстыми бревнами, положенными поперек, сплошным накатом. Концы бревен заходили за край могилы до 1 м. Большие куски бревен, провалившиеся в могилу, прослежены в засыпи и на дне могильной ямы. Вдоль северо-запад-

ной стенки на дне лежал скелет взрослого мужчины на левом боку, скорченно, головой на СВ, грудью и лицом вниз. Около колен найдены 2 фигурные костяные пластинки — псални от узды с ремennыми удилами. Длина пластинок — 10 см; ширина у концевой части — 5,5 см, в середине — 4,3 см; толщина — до 1 см (рис. 53, 5). Концы пластинок обломаны. В середине пластинок сделаны круглые отверстия диаметром 1,3 см, окруженные с одной стороны выпуклым ободком. По концам пластинки просверлены в нескольких местах по одной линии, и края округленно срезаны. На противоположной стороне ниже просверленных дырочек имеется по 2 выпуклины на каждом конце. Около восточной стенки могилы стоял глиняный сосуд, по форме близкий к острорберным (рис. 54, 1). По ребру проходят параллельные линии мелкозубчатого чекана; по плечикам — такой же чекан, образующий треугольнички. Высота сосуда — 18 см; диаметр устья — 18 см, дна — 9,5 см. Рядом с горшком лежал бронзовый нож; лезвие — листовидной формы, черенок — с выступами на конце (рис. 53, 6). Длина — ножа 17 см, ширина лезвия в средней части — 3,5 см. На дне могилы прослеживался темно-серый слой подстилки из травы.

Погребение 5 находилось рядом с основным погребением 4, к С от него. Юго-восточный угол врзался в северо-западный угол погребения 4. Могила прямоугольной формы, ориентирована по линии ЮЗ — СВ. Длина ее — 1,5 м, ширина — 1,2 м, глубина — 0,55 м. В могильной засыпи на разной глубине находились кости человека. На дне могилы в юго-восточном углу были сгружены кости подростка. Погребение полностью разрушено. Вещей в могиле не было.

## 2. ЗОЛОТООРДЫНСКОЕ ПОСЕЛЕНИЕ У С. КОЧЕТНОЕ

При обследовании района сс. Краснополье и Кочетное отрядом обнаружено золотоордынское поселение, расположенное на берегу Волги, к Ю от с. Кочетное.

В этом месте первая надпойменная терраса представляет холмистую песчаную местность, сильно заросшую травой и местами кустарниками. По всей этой песчаной возвышенности на протяжении 1,5 км встречаются

фрагменты костей животных, черепки красноглиняной посуды, обломки железа. В некоторых местах поверхность поселения и культурные слои, обнажившиеся в береговых извилистых оврагах, насыщены костями животных, рыб, зольной массой, черепками посуды.

Контрольные раскопки, поставленные в трех местах вдоль береговой линии поселения, позволили выявить культурный слой,



Рис. 54. Планы погребений (2, 3, 5, 6) и глиняные сосуды (1, 4) из курганов эпохи бронзы у сс. Краснополье и Скатовка.

Краснополье: 1 — 2/4; Скатовка: 2 — 5/3; 3 — из кургана № 6; 4 — из кургана № 11;  
5 — 9/3; 6 — 21/7.

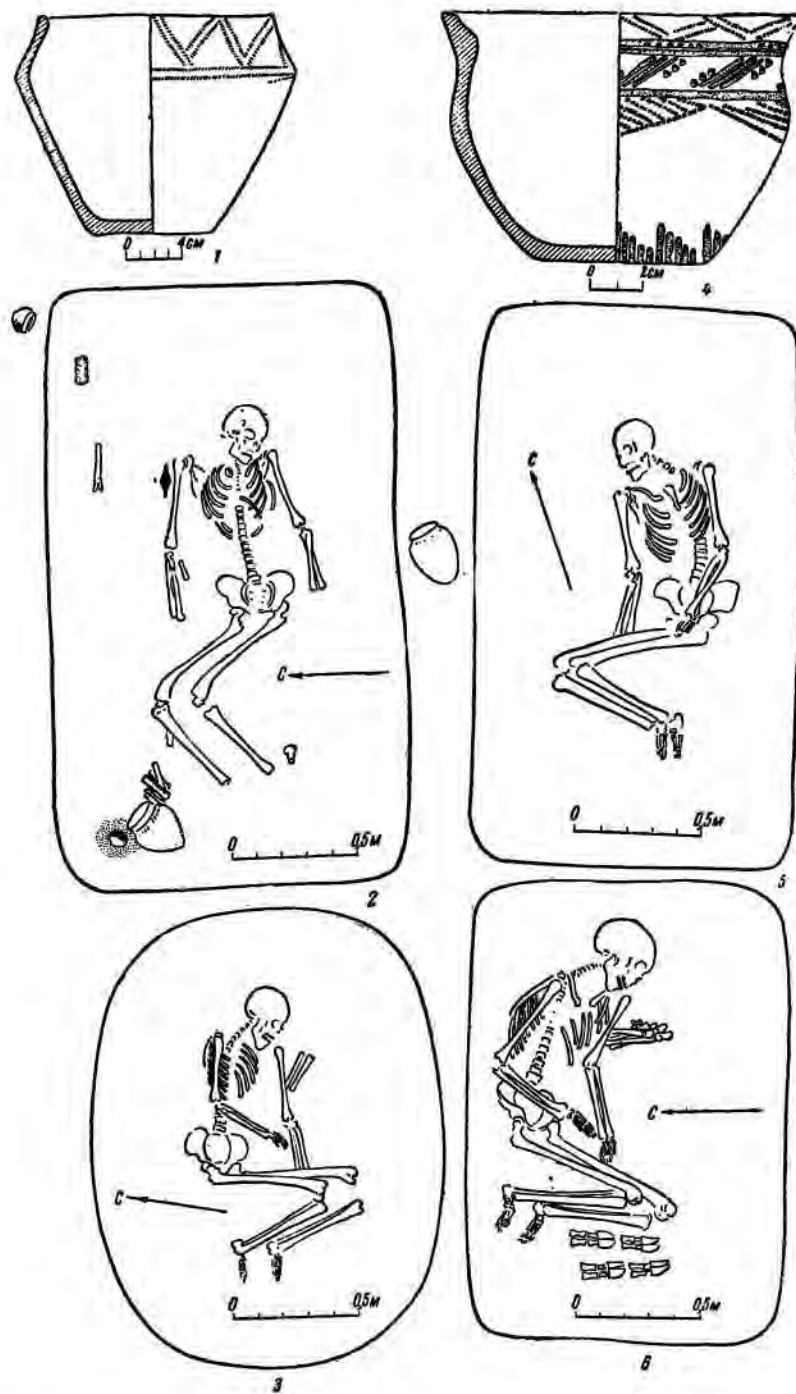

имевший местами толщину от 0,4 до 0,7 м; подъемный и добытый из культурных слоев материал позволяет отнести его к XIII—

XIV вв. и считать это место золотоордынским поселением, характерным для Нижнего Поволжья.

## ХII. КУРГАНЫ И ПОСЕЛЕНИЕ У СЕЛА СКАТОВКА ПРИВОЛЖСКОГО РАЙОНА, САРАТОВСКОЙ ОБЛАСТИ

Левый берег Волги к СВ от с. Скатовка постепенно поднимается от поймы, образуя две террасы. Первая широкая терраса изрезана рядом длинных балок, идущих параллельно Волге. На возвышениях между балками, на протяжении 3—4 км между сс. Старое Призольное и Тарлыковка, расположены курганы. Всего здесь насчитывается до 70 курганов, образующих непрерывную цепь небольших насыпей. Некоторые курганы сильно

распаханы и едва заметны на поверхности. В группе преобладают курганы небольших размеров: 8—9 м в диаметре и до 0,5 м в высоту. Самая отдаленная группа курганов сосредоточена к СВ от Скатовки, на надпойменной террасе, недалеко от впадения р. Тарлыка в Волгу. Здесь же расположено поселение эпохи бронзы. Всего в районе Скатовки в 1953 г. раскопан 21 курган, преимущественно небольшого размера.

### 1. КУРГАНЫ У СЕЛА СКАТОВКА

#### Курган № 1

Расположен на первой возвышенной части гребня, к В от села. Диаметр кургана — 6 м, высота — 0,5 м. Курган раскопан снятием всей насыпи. В центре его находилась могила прямоугольной формы с закругленными углами, ориентированная по линии В—З с небольшим отклонением на СЗ—ЮВ. Длина ее — 2,3 м, ширина — 1 м, глубина — 0,7 м от поверхности древнего горизонта. Вдоль северной стенки, на глубине 0,55 м имеется ступенька (шириной до 0,25 м), на которую были поставлены концами нетолстые плахи, служившие перекрытием над погребенным. Плахи стояли наклонно, по вертикальной диагонали. На дне могилы лежал скелет мужчины, на спине, вытянуто, головой на З (рис. 55, 1). Справа от плеча и несколько ниже кисти руки вдоль стенки помещался берестяной колчан длиной 70 см; ширина его сверху — 12 см, внизу — 18 см. Под колчаном лежала тонкая костяная пластинка длиной 6 см, шириной 2,5 см, служившая, по-видимому, обкладкой лука. С левой стороны, на тазовой кости, у пояса находилась кожаная сумка с железной фигурной застежкой-замком. Размер сумки — 18 × 20 см. В ней оказались железное кресало и однолезвийный железный нож. Ниже колен, на берцовых костях и ступнях сохранились куски кожи от сапог. На дне — темные слои от подстилки и одежды.

#### Курган № 2

Находится рядом с курганом № 1. Диаметр его — 6 м, высота — до 0,4 м. Курган раскопан снятием всей насыпи. В центре под насыпью находилась грунтовая могила прямоугольной формы, имевшая 2,5 м в длину, 1,1 м в ширину и 0,8 м в глубину, ориентированная по линии В—З с незначительным отклонением на ЮЗ—СВ. На глубине 0,6 м вдоль северной стенки сделаны ступеньки шириной до 25 см. Перекрытые, так же как и в кургане № 1, были наклонным по вертикальной диагонали могильной ямы. На дне лежал скелет мужчины, на спине, вытянуто, головой на З, с отклонением к ЮЗ (рис. 55, 2).

Правая рука была согнута в локте и положена на живот, левая — вытянута вдоль туловища.

Справа от локтя до колен лежал берестяной колчан длиной до 70 см; ширина верхней части — 12 см, нижней — 18 см. С левой стороны около ступни найдены 2 железных стремени, имеющие круглую в сечении дугу и широкое плоское подножие. Сверху дуга немного расширяется; здесь сделан прорез для продевания ремня. Около стремян находились железные двучленные удила с круглыми в сечении кольцами и стержнем. На ногах скелета ниже колен заметны следы кожи от сапог.

### Курган № 3

Расположен ближе к столбовой дороге, на расстоянии 100 м от первых двух курганов. Диаметр насыпи — 6 м, высота — около 0,45 м. Курган раскопан снятием всей насыпи. В центре под насыпью находилась прямоугольная могила, ориентированная по линии В—З, с незначительным отклонением на СВ—ЮЗ. Устройство могилы и перекрытие совершенно такие же, как в первых 2 курганах. Длина могилы — 2,4 м, ширина — 1 м, глубина — 0,8 м. Вдоль северной стенки на глубине 0,5 м проходят ступеньки шириной около 20 см. На дне лежал скелет мужчины, на спине, вытянуто, головой на З, с отклонением на ЮЗ. При покойнике найдены следующие вещи: в ногах около стопы с правой стороны — железные двучленные удила с круглыми в сечении кольцами, с левой стороны — одно железное стремя с широкой плоской подножкой и округлой дужкой с прорезом для ремня; около левой пятки находилась бронзовая чашечка, выбитая из тонкого листа бронзы.

### Курган № 4

В 70 м к ЮВ от кургана № 3 расположен курган № 4; диаметр его насыпи — 6,5 м, высота — 0,5 м. Насыпь исследована круглым раскопом диаметром 5 м, поскольку в однопятных курганах находились погребения в центральной части.

Под насыпью в центре кургана обнаружена могильная яма прямоугольной формы, ориентированная по линии СВ—ЮЗ. Длина ее — 2,4 м, ширина — 1 м, глубина — 1,15 м. В яме на глубине 0,8 м вдоль северной стенки оказалась ступенька шириной до 20 см. На ступеньке и в могильной засыпке встречались следы от деревянного покрытия. На дне ямы лежал скелет мужчины, ориентированный головой на ЮЗ, на спине, с вытянутыми конечностями (рис. 55, 3). Выше тазовых костей находились остатки кожаного пояса, покрытого круглыми бляшками, и железная пряжка от пояса. Под кистью левой руки обнаружена большая кожаная сумка с двойным отделением и фигурным замком из бронзовой пластинки. Размер сумки — 19×19 см. В ней оказались: бронзовая чашечка обычного золотоордынского типа и круглая в сечении костяная палочка длиной до 15 см, толщиной до 0,8 см. Около сумки лежали

железное кресало, кусок кремня и костяная четырехгранная палочка с 3 просверленными дырочками; длина ее — 4,5 см, толщина — 1 см. Ниже колен вокруг берцовых костей находились остатки ремней (поножи) с бронзовыми пряжками. Ремни украшены круглыми бронзовыми бляшками. В ногах — у правой ступни и на уровне колена — лежали железные стремена. В засыпке, на 10 см выше стремян найден железный наконечник стрелы плоской формы, с ромбовидным концом. Дно могилы покрыто темным слоем от подстилки. Погребение относится к позднечувашскому времени.

### Курган № 5

Курган находится на расстоянии 300 м к В от раскопанных чувашских курганов, ближе к грейдерной дороге; его диаметр — около 14 м, высота — 0,8 м. Исследована вся насыпь. Сначала выкопали кольцевую траншею шириной 3 м, затем раскопали центральную часть диаметром 8 м. В кургане обнаружены 3 погребения. Одно из них позднечувашское (2), одно — сарматское (1) и основное погребение 3 относится к ямной культуре.

Погребение 1 обнаружено в северо-западном секторе. Могильная яма — прямоугольная, ориентированная по линии СЗ—ЮВ. Длина могилы — 1,95 м, ширина — 0,6 м, глубина — 0,3 м (в грунте). На дне могилы лежал скелет мужчины, на правом боку, головой на СЗ. Ноги были несколько согнуты. Руки вытянуты перед туловищем, и кисти их помещались между бедрами. Около локтей лежал однолезвийный железный нож сарматского типа. Кроме ножа, другого инвентаря в погребении не было.

Погребение 2 располагалось в центральной части кургана. Прямоугольная могильная яма, ориентированная по линии В—З, имела в длину 2,5 м, в ширину 1,6 м, в глубину 0,7 м. В могиле на глубине 0,3 м, вдоль северной стенки была устроена ступень (шириной 0,6 м), на которой положены кости коня — череп и конечности. Череп находился в западном конце могилы; в зубах были кольчатые железные удила с перегибом (плохой сохранности). Рядом с черепом лежали передние ноги, в восточном конце — задние. На месте спины обнаружены остатки деревянного седла, следы кожи и 2 стремена. В этом



Рис. 55. Планы погребений поздних кочевников из курганов у с. Скатовка.

1 — из кургана № 1; 2 — из кургана № 2; 3 — из кургана № 4; 4 — 5/2; 5 — из кургана № 15.

же месте прослежены остатки берестяного покрова, занимавшего площадь около 45 кв. см.

На дне могилы помещался скелет мужчины, ориентированный головой на З. Руки были вытянуты вдоль туловища и кистями положены на бедра (рис. 55, 4). С правой стороны, ниже колен, под берцовыми костями находился однолезвийный железный нож, а у ступней — железный наконечник стрелы с тупым концом. Справа на уровне кисти руки найдены 2 костяных пластинки — обкладки средней части лука. На одной пластинке выцарапана арабская надпись. Длина пластинок — 12 см, ширина — 3 см, толщина — до 3 мм. С левой стороны, от кисти руки и до стопы помещалась железная сабля с бронзовым перекрестием и плоской рукояткой. Длина сабли — 90 см. На костях скелета прослежены остатки тонких досок, служивших, по видимому, перекрытием. На дне могилы — темные слои от подстилки и кожи.

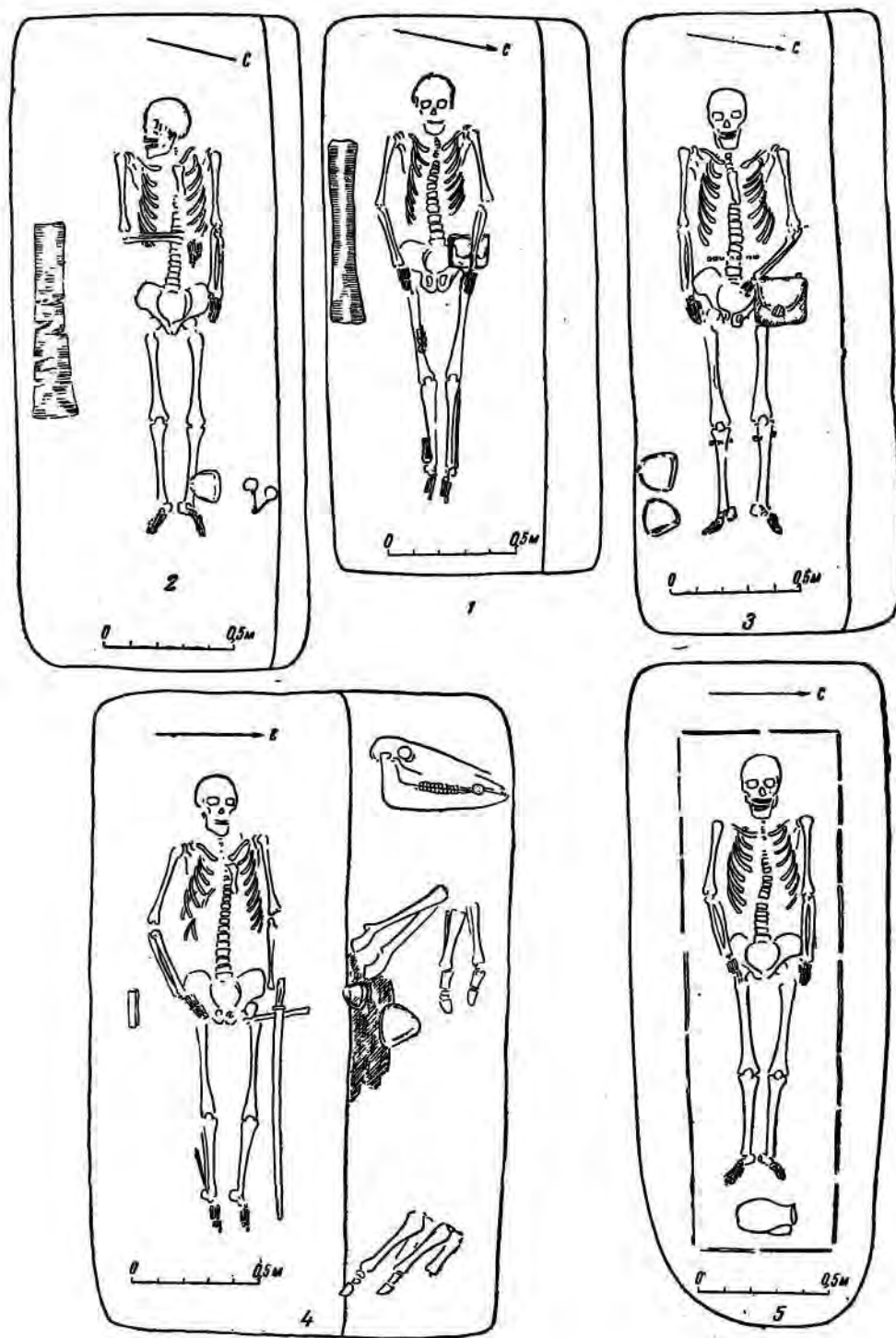
Погребение 3 (основное) находилось в центре кургана. Большая могила прямоугольной формы ориентирована по линии В — З; длина ее — 2,2 м, ширина — 1,4 м, глубина — 1 м. С восточной стороны в край могилы врезалось погребение 2, не нарушившее этого погребения. Могила была перекрыта бревнами, положенными поперек ямы. Прослежено 8 бревен шириной до 20—30 см. На краю могилы, в северо-восточном углу стоял глиняный круглодонный горшок с прямой шейкой. Сверху, по венчику мелкие вдавления образуют зубчатый орнамент, а шейка украшена горизонтальной полосой из таких же мелких прочерченных линий. Ниже расположены параллельные линии треугольников (рис. 56, 1). Высота горшка — 11 см, диаметр устья — 9,3 см. Около южной стенки, также на краю могилы стоял второй горшок — остродонный, с прямой шейкой. Вокруг шейки нанесен ямочный орнамент в одну линию. Край горшка плоско срезан и орнаментирован квадратными вдавлениями. Поверхность сосуда грубо сглажена мелкозубчатым инструментом (рис. 56, 2). Высота этого горшка — 30 см, диаметр устья — 17,5 см. На дне могилы лежал скелет взрослого человека, на спине, головой на В. Ноги были согнуты коленями вверх и позже упали налево. Руки вытянуты вдоль туловища, череп склонился на левое плечо (рис. 54, 2). Погребенный был посыпан красной краской,

особенно густо — череп и ступни (они потревожены сурками).

В северо-восточном углу найден каменный пест из плотного серого сливного песчаника, четырехгранной формы, с плоскими сильно полированными концами. Поверхность двух плоских сторон его от длительного употребления также полированная (рис. 56, 3). Длина предмета — 10 см, толщина до 5 см. Рядом, ближе к погребенному лежала кость овцы — нога со срезанным концом. У правого плеча находился кованый бронзовый нож копьевидной формы, длиной 11 см; ширина лезвия — 3 см (рис. 56, 4). Около ножа найден кусок плотного прозрачного кремня с одним острым краем. Здесь же находился точильный камень из песчаника, длиной 4 см, шириной 3 см.

На груди скелета обнаружена средняя часть кабаньего клыка, расколотого по длине. В ногах стоял глиняный сосуд яйцевидной формы, с прямой шейкой. По плечикам сосуда — орнамент из 8 параллельных линий, образованных косыми насечками гребенчатого штампа в виде отрисков витого шнура (рис. 56, 5). Полосы прерываются «елочкой», воспроизведенной тем же штампом. Глина в изломе черная, с примесью толченой раковины. Высота сосуда — 16 см, диаметр устья — 12 см, дно закруглено на конус.

Около сосуда лежали в ряд 8 костяных трубочек, сделанных из птичьих ножных костей. Одна трубочка была смещена сурком и находилась под берцовой костью правой ноги. Все трубочки — разного размера: самая длинная имеет 12 см в длину и 2,7 см в ширину, самая маленькая — 5,5 см в длину и до 1 см в ширину (рис. 56, 6). Трубочки составляли музыкальный инструмент — 8-ствольную флейту, типа «флейты Пана». Около флейты и сосуда лежала круглая медная пластинка диаметром до 5 см, края которой сильно окислились и обломались. Дно могилы покрыто темным слоем подстилки и красной краской.

### Курган № 6

Расположен в 150 м к В от кургана № 5, около грейдерной дороги. Насыпь сильно расплылась; диаметр ее — около 12 м, высота — 0,4 м. После снятия насыпи в центре кургана обнаружена могила овальной формы. Длина ее — 1,8 м (по линии СВ — ЮЗ)



Рис. 56. Предметы эпохи бронзы из погребения 3 кургана № 5 у с. Скатовка.  
 1, 2, 5 — глиняные сосуды; 3 — каменный пест; 4 — бронзовый нож; 6 — костяная флейта.

и 1,4 м (по линии СЗ — ЮВ); глубина — 0,65 м (в грунте). На дне могилы лежал скелет взрослого человека, на спине, несколько склоненно на левый бок, головой на СВВ. Ноги были подогнуты коленями вверх и позже свалились налево. Правая рука была согнута в локте, и кисть ее помещалась около левого локтя; левая рука протянута вдоль туловища, причем кисть ее находилась под бедром левой ноги (рис. 54, 3). С левой стороны, около плеча лежали 2 ноги овцы, отрубленных до колен. Вещей в могиле не было. Судя по типу могилы и погребальному обряду, захоронение относится к позднеямной культуре.

### Курган № 7

Находится к Ю от кургана № 5. Его диаметр — 6 м, высота — до 0,45 м. Курган раскопан снятием всей насыпи. В центре обнаружена могильная яма прямоугольной формы, ориентированная по линии В — З. Длина ее — 2,7 м, ширина — 1,2 м, глубина — 1,55 м. На дне находился скелет женщины, на спине, вытянуто, головой на З. На костях местами прослежены остатки тонких досок от гроба; под скелетом также сохранились тонкие доски. Многие кости скелета растащены сурками. На груди и под челюстью находились мелкие стеклянные бусы темно-синего цвета. Около черепа с правой стороны обнаружена бронзовая подвеска — серьга, согнутая из тонкой, круглой в сечении проволоки. Возле левого плеча лежали железные ножницы. На дне могилы и под скелетом местами сохранились кусочки шелковой ткани.

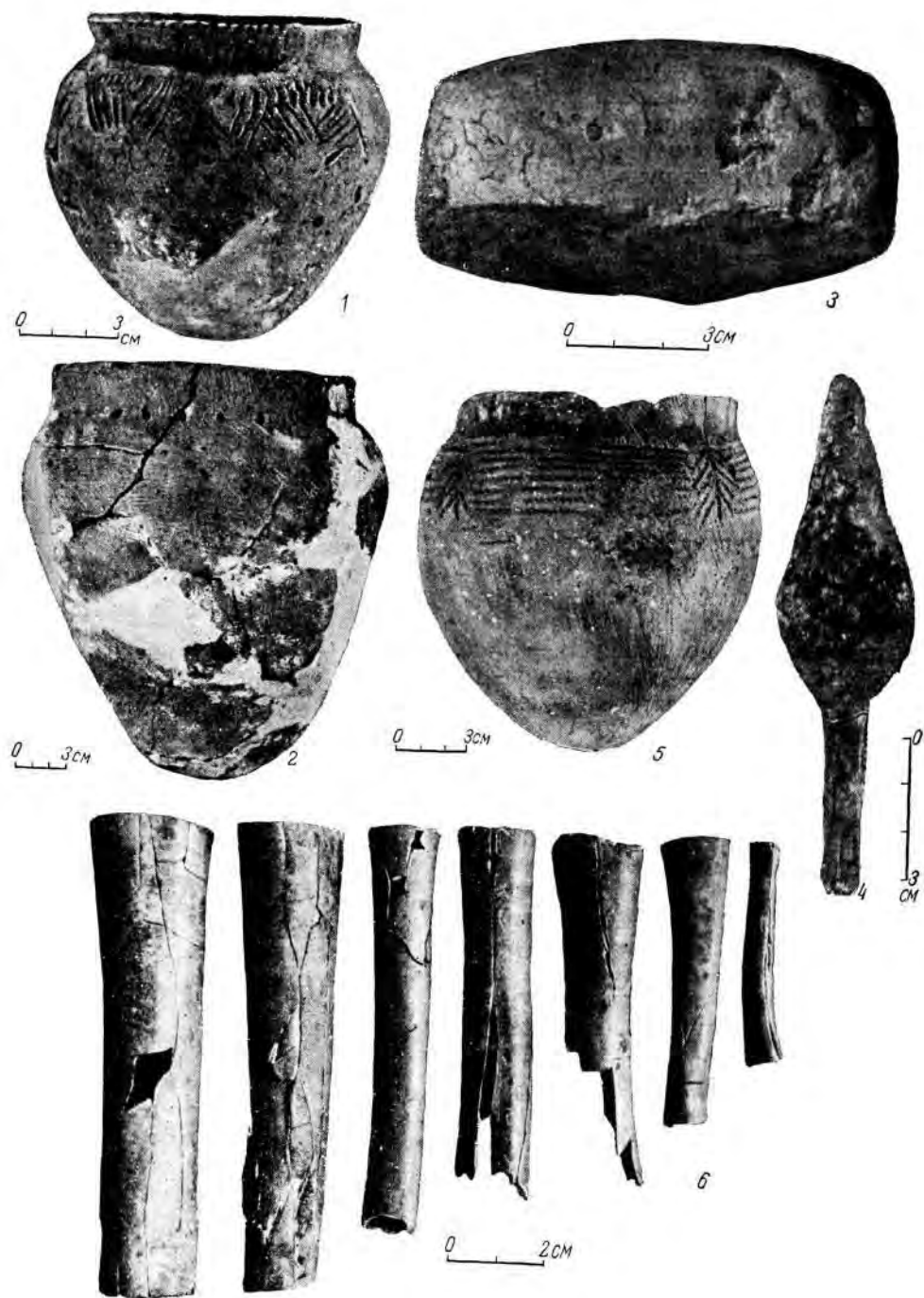
### Курган № 8

Этот курган расположен рядом с курганом № 7. Диаметр его — 5 м, высота — 0,55 м. При снятии насыпи в центре кургана обнаружена прямоугольная могила, ориентированная по линии В — З с отклонением на ЮЗ — СВ. Длина могилы — 2,4 м, ширина — 1 м, глубина — 1,2 м. Вдоль северной стенки на глубине 0,75 м было устроено заплечико шириной до 25 см, а вдоль южной, на уровне два — неглубокий подбой. Над погребением было сделано перекрытие, состоявшее из доперечных плах, положенных одним

концом на заплечико, а другим концом упирившихся в подбой. На плахах лежали 4 долевых доски во всю длину могилы. Непосредственно под настилом находился скелет мужчины, на спине, с вытянутыми вдоль туловища руками, ориентированный головой на ЮЗ. Около тазовой кости слева находилась округлая железная пряжка с железным язычком. У кисти правой руки лежали железное кресало, кусок кремня и однолезвийный железный нож. Здесь же найден обломок деревянного предмета, инкрустированного медными пластинками и мелкими гвоздиками. Под левой стопой находилась штампованная чашечка из тонкого бронзового листа с железной дужкой (дужка обломана). На дне могилы и под скелетом — темный слой подстилки. Погребение относится к позднекочевническому времени.

### Курган № 9

Находится в группе, насчитывающей 7 курганов, расположенных непосредственно на краю надпойменной террасы, в 0,5 км к СВ от села, около свинофермы, в не тронутой распахиваемой степи. Насыпь кургана хорошо выражена; диаметр ее — 18 м, высота — 0,8 м. Исследование кургана произведено снятием всей насыпи. Разрезы курганной насыпи позволили установить, что первоначальные размеры ее не увеличились в связи с устройством впускных захоронений. В кургане обнаружены 3 погребения: основное погребение — ямной культуры, а из двух впускных одно относится к скифскому времени, другое — к срубной культуре.

Погребение 1 находилось в северо-восточном секторе. Скелет взрослого человека лежал на древнем горизонте, на правом боку, вытянуто, головой на ЮЗ. Правая рука помещалась под скелетом вытянуто, а левая — вдоль туловища, и кисть ее лежала на бедре. Вещей при костяке не было.

Погребение 2 разрушено погребением 1. Захоронение совершено в насыпи — на древнем горизонте. При разрушении могилы кости взрослого человека были сгружены в одно место и находились южнее скелета из погребения 1. Вместе с костями лежали черепки разбитого горшка баночной формы, с прямым краем, высотой около 17 см; диаметр устья — 17 см. Среди костей найдены черепки второго сосуда, орнаментированные



Рис. 57. Предметы из сарматских курганов у с. Скатовка.  
1, 3-5 — глиняные сосуды; 2 — деревянная орнаментированная пластинка; 1, 2 — 10/1;  
3 — из кургана № 15; 4, 5 — 21/5.

мелкозубчатым чеканом. Установить положение скелета было невозможно. Судя по черепкам и частично сохранившемуся сосуду, погребение относится к эпохе бронзы.

Погребение 3 (основное) располагалось в центре кургана. Могила прямоугольной формы ориентирована по линии СВ—ЮЗ. По обе стороны могилы и в северо-восточном конце на уровне древнего горизонта находился большой могильный выкйд, толщиной до 0,35 м. У продольных краев могилы на древнем горизонте прослежены остатки деревянных плах, перекрывавших могилу поперек. Большие куски этих плах встречались в могильной насыпи на разной глубине. Длина могилы по верхнему краю — 2,8 м, ширина — 2 м, глубина — 1,8 м; ко дну могила суживалась и имела в длину 2,2 м, в ширину — 1,3 м. На дне лежал скелет взрослого мужчины, на спине, несколько склоненно на правый бок, головой на СВ. Ноги были согнуты и коленями направлены направо. Правая рука слегка согнута, протянута вдоль туловища, и кисть ее была под бедрами правой ноги. Левая также была согнута; кисть лежала между бедрами (рис. 54, 5). Рост погребенного — около 1,8 м. Кости густо окрашены охрой. Краска прослежена под костями и на дне могилы. Вещей при погребении не оказалось.

#### Курган № 10

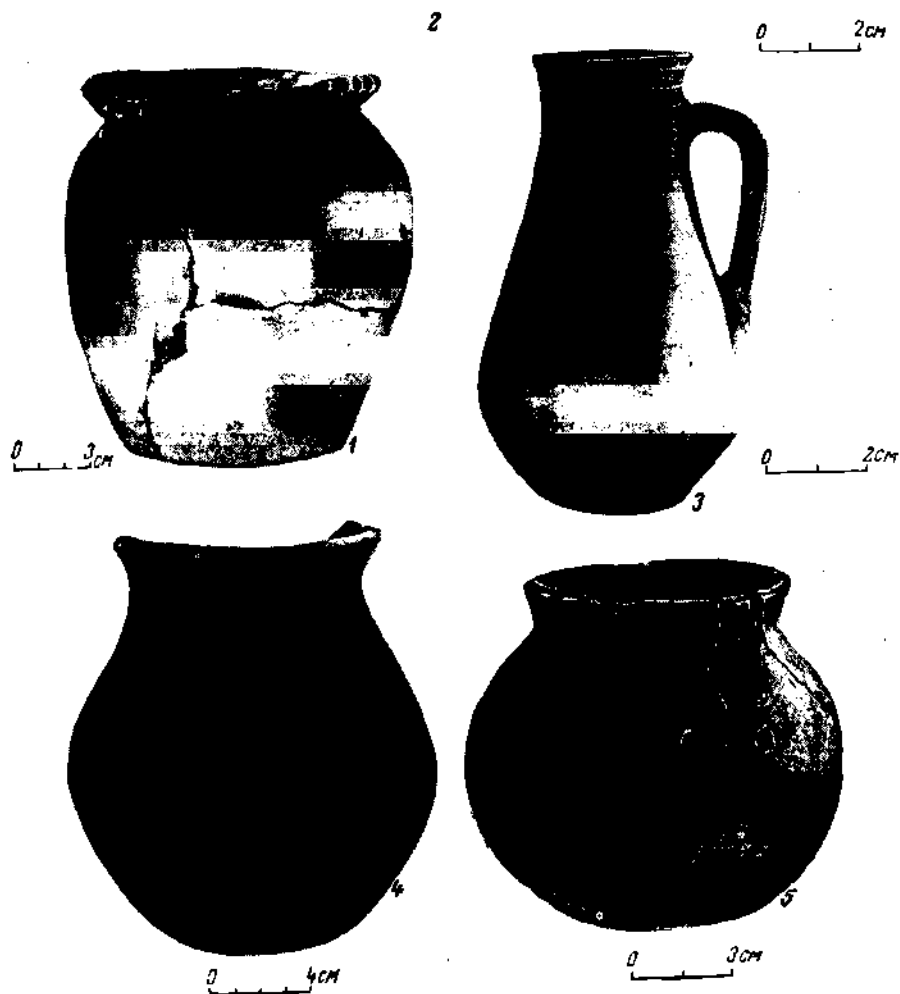
Возле кургана № 9, на расстоянии 30 м к ЮЗ от него, находится курган № 10. Диаметр насыпи — 13 м, высота — 0,55 м. Курган исследован снятием всей насыпи. В нем обнаружены 3 погребения: одно — сарматской культуры (1) и два — эпохи бронзы.

Погребение 1 было расположено в северо-западном секторе, в насыпи кургана на глубине 0,4 м от его поверхности. Скелет женщины лежал на спине, с вытянутыми конечностями, головой на З. Около черепа, с левой стороны стоял глиняный горшок ручной работы, плоскодонный; гладкие стенки его слабо выпуклые, отогнутый венчик по краю орнаментирован «щипками» (рис. 57, 1). Высота горшка — 13,5 см; диаметр устья — 8 см, дна — 6 см. На горшке лежала нога овцы. Около левого плеча находилась деревянная дощечка длиной 17 см, шириной 6 см, толщиной 0,3 см. Одна сторона дощечки тщательно отполирована, другая орнаментирована продольными желобками, между ко-

торыми расположены мелкие насечки и кружки, нанесенные пунсоном. Один конец обрамлен квадратной рамкой (рис. 57, 2). Под плечевой костью левой руки помещалось разбитое бронзовое зеркало с широким овальным ободком по краю. Диаметр зеркала — около 18 см.

Погребение 2 (основное) занимало центр кургана. Прямоугольная могила была ориентирована по линии СВ—ЮЗ: ее длина — 2,1 м (по линии СЗ—ЮВ) и 1,8 м (по линии СВ—ЮЗ); глубина — 1,2 м. Сверху могила была перекрыта бревнами толщиной до 40 см, концы которых заходили за край могилы на 40—50 см. Бревна положены поперек могилы по линии СВ—ЮЗ. Скелет взрослого мужчины лежал вдоль северо-западной стенки, на левом боку, лицом и грудью вниз, головой на СВ. Ноги согнуты в коленях, руки — в локтях; кисти рук были сложены перед лицом. Около юго-восточной стенки стоял глиняный горшок с хорошо выраженным профилем — с выпуклыми боками и вогнутой шейкой; по краю венчика горшок орнаментирован ногтевыми оттоками большого пальца руки. Поверхность снаружи и внутри сглажена зубчатым инструментом: параллельные бороздки покрывают всю поверхность горшка в разных направлениях (рис. 58, 1). Высота горшка — 16 см; диаметр устья — 15 см, дна — 9 см. Дно могилы покрыто темно-серым слоем от подстилки.

Погребение 3 обнаружено в юго-западном секторе, на расстоянии 2 м к З от основного погребения 2. Могила — прямоугольной формы; ориентирована она с ЮЗ на СВ. Длина ее — 1,65 м, ширина — 0,9 м, глубина — 0,6 м. В могиле находился скелет взрослого человека, на левом боку, головой на СВ. Ноги были согнуты в коленях, руки протянуты перед животом и кистями сложены под бедром левой ноги. Вещей в могиле не было.

#### Курган № 11

Расположен рядом с курганом № 10. Насыпь земляная, уплощенная, диаметром около 14 м; высота ее — 0,65 м. Курган раскопан снятием всей насыпи. В центре находилась большая могильная яма прямоугольной формы, ориентированная с СВ на ЮЗ (рис. 59). Длина ее — 4,5 м, ширина — 3 м, глубина — 2 м. Вокруг могильной ямы, на уровне древнего горизонта находился большой могильный выкйд земли. По краям продольных





Рис. 58. Предметы эпохи бронзы из курганов у с. Скатовка.

1—3, 5—7 — глиняные сосуды; 4 — бронзовый нож; 1 — 10/2; 2 — 12/1; 3 — 12/2; 4—7 — 17/4.

стенок, на древнем горизонте прослежены концы бревен, покрывавших могильную яму поперек. Всего на перекрытие было употреблено 16 4-метровых бревен. С северо-восточной стороны, на краю могилы лежал на спине, вытянуто скелет маленького ребенка, головой на ЮЗ. Кости сохранились плохо. Около юго-западного края могилы находились кости жертвенных животных: черепа и отрубленные до колен ноги 2 коров и 3 овец (черепа были положены на кости ног). Здесь же, на жертвенных костях стоял глиняный горшок, внутри которого также оказались кости ног овцы. У горшка почти прямые стенки, слегка вогнутая шейка. Вокруг шейки едва заметно нанесен орнамент мелкозубчатым чеканом. Высота горшка — 21 см; диаметр по верхнему краю — 22 см, дна — 13 см (рис. 60, 1).

На глубине 1,4 м внутри могилы, вдоль стенок была оставлена ступенька шириной до 0,4 м у продольных стенок и до 0,6 м — по концам. В могильной засыпи по всей площади и на дне могилы находились на равной глубине больше куски бревен перекрытия. На дне могилы лежал скелет взрослого мужчины, на левом боку, скорченно, лицом и грудью вниз, головой на СВ. Руки были согнуты в локтях и кистями помещались перед лицом. В головах погребенного оказался большой кусок глины серого цвета. Между черепом и северо-восточной стенкой лежал бронзовый нож прекрасной сохранности (рис. 60, 2). Длина ножа — 14,5 см, ширина лезвия — 3 см. Здесь же, в углу могилы стоял глиняный горшок с хорошо выраженным профилем, несколько выпуклыми боками и вогнутой шейкой. Вокруг шейки и по плечикам нанесен мелкозубчатым чеканом орнамент из 3 горизонтальных линий. Ниже по плечикам расположены короткие линии, которые образуют треугольники; сверху треугольники заполнены орнаментом, нанесенным мелким чеканом (рис. 60, 3). Высота горшка — 18 см; диаметр устья — 20 см, дна — 9 см. Около большого горшка обнаружен сосудик с выпуклыми боками и отогнутым наружу венчиком (рис. 60, 4). Поверхность тщательно сглажена. Высота — 7 см; диаметр устья — 9 см, дна — 6 см. Здесь же находилось бронзовое четырехгранное шило с остатками деревянной рукоятки (сохранился небольшой кусочек дерева; рис. 60, 5).

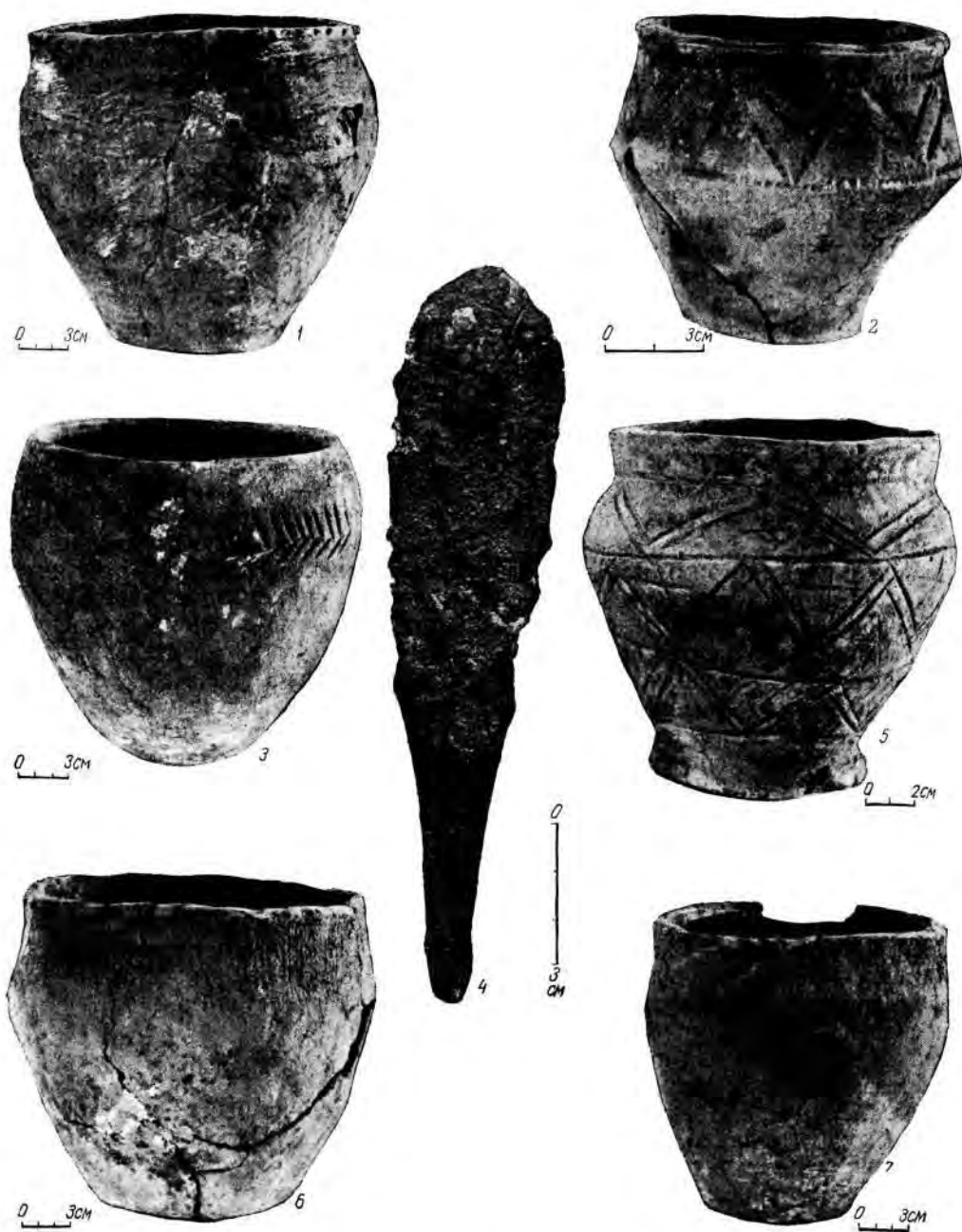
Около черепа, с правой стороны, перед лицом найдены 13 тонко отретушированных кремневых наконечников стрел, листовидной формы, с широким основанием (у некоторых — слегка округлым). Длина наконечников — от 6,5 до 2,5 см (рис. 60, 6). Они лежали плотно один около другого и остриями были обращены к северо-восточной стенке. Судя по расположению наконечников, они помещались в кожаном колчане, остатки которого в виде черного тлена находились здесь же. Перед скелетом обнаружены остатки деревянного лука, деревянной посуды, два бронзовых стержня четырехгранной формы с тупым концом (рис. 60, 5). В могиле были и другие деревянные и кожаные вещи, но они сгнили — остались лишь следы темного тлена или трухлявые гнилушки.

В юго-западном углу могилы находился скелет маленького ребенка в вытянутом положении, на спине, головой на ЮЗ. В головах стоял глиняный горшок с хорошо выраженным профилем и отогнутым наружу краем. Стенки горшка орнаментированы горизонтальными прочерченными полосами и мелкозубчатым чеканом; ниже венчика проходят 2 зигзагообразных линий, а ниже горизонтальной полосы расположены треугольники, заполненные узором, который тоже выполнен мелкозубчатым чеканом. Такой же орнамент нанесен около дна (рис. 54, 4; рис. 60, 7). Высота горшка — 10 см; диаметр горла — 13 см, дна — 7 см. На дне могилы по всей площади прослежены остатки подстилки из травы. Погребение относится ко второй половине II тысячелетия до н. э.

### Курган № 12

Находится на расстоянии 200 м к СВ от кургана № 9. Плоская насыпь диаметром 16 м имеет высоту около 0,65 м. Курган исследован снятием большей части насыпи, диаметром 14 м, т. е. почти всей насыпи кургана. Раскопка велась кольцевыми траншеями: ширина первой траншеи — 2,5 м, второй — 2,5 м, диаметр центральной части — 4 м.

В кургане обнаружены 2 погребения; основное погребение — ямной культуры, впускное погребение — эпохи бронзы (срубной культуры).

Погребение 1 (впускное) находилось в юго-западной части кургана. Могила имела прямоугольную форму и была ориентирована



Рис. 59. План погребения эпохи бронзы из кургана № 11 у с. Скатовка.

по линии СВ — ЮЗ; ее длина — 1,4 м, ширина — 1,1 м, глубина — 0,45 м. Северо-восточный край могилы врѣзался в юго-западный угол погребения 2, расположенного в центре кургана. В могиле лежал скелет взрослого человека, скорчено, на левом боку, головой на СВ. Руки были согнуты в локтях, и кисти их находились перед лицом. Ноги сильно согнуты — бедро правой ноги оказалось около локтей. Перед лицом стоял глиняный горшок остроредерной формы. Верхняя половина его орнаментирована оттисками зубчатого штампа; под венчиком и на перегибе тулова горшка проходят горизонтальные линии, а между ними — 2 зоны зигзагов, образующих треугольники (рис. 58, 2). Высота горшка — 14 см; диаметр устья — 13 см, дна — 8,5 см. На внутренних стенках горшка сохранились темные слои нагара.

Погребение 2 (основное) занимало центр кургана. Вдоль обеих продольных сторон на древнем горизонте находился большой могильный выкид светлой глины. Местами толщина выкида достигала 0,5 м. По краям могилы прослежены концы бревен, покрывавших могилу поперек. Обвалившиеся бревна встречались отдельными кусками в могильной засыпке на различной глубине. Могильная яма прямоугольной формы ориентирована длинными стенками по линии В — З. Длина ее — 3,5 м, ширина — 2,6 м, глубина — 1,5 м (в грунте). На дне могилы лежал скелет взрослого мужчины, на спине, головой на В. Ноги были подогнуты коленями вверх и позже упали вправо. Руки были вытянуты вдоль туловища. Кости скелета посыпаны красной охрой. С левой стороны, около кисти руки лежал на боку остродонный, яйцевидной формы глиняный горшок. По плечикам нанесен орнамент с равными интервалами: пересекающиеся короткие линии штампа образуют елочный узор (рис. 58, 3). Глина в изломе черная, с примесью толченой раковины. Высота сосуда — 16 см, диаметр устья — 15 см. Кости скелета плохо сохранились. Дно могильной ямы покрыто темно-серым слоем подстилки из травы. Под скелетом дно могилы также посыпано красной охрой.

### Курган № 13

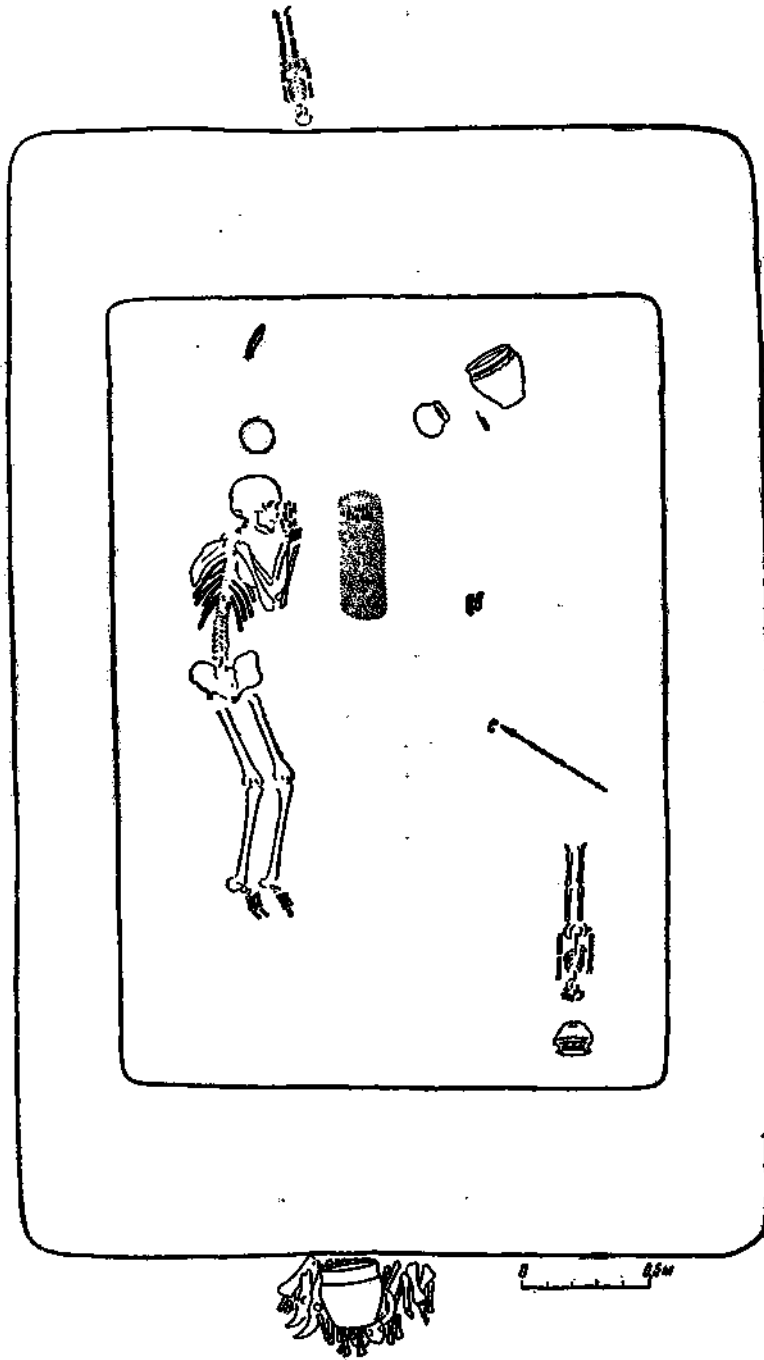
Расположен в 30 м к С от предыдущего кургана. Диаметр насыпи — около 14 м, высота — 0,55 м. Курган исследован снятием

всей насыпи. В центре ее на различной глубине встречались отдельные кости взрослого человека — ребра, череп, позвонки, правое бедро. На костях имеются следы красной охры. В кургане исследованы 2 погребения. Основное погребение 1 было разрушено впускным погребением 2.

Погребение 1 (основное) находилось в центральной части кургана. Могила — прямоугольной формы, ориентирована с В на З; ее длина — 2,3 м, ширина — 2 м, глубина — 0,7 м. Погребение полностью разрушено при сооружении могилы для погребения 2; не нарушены лишь дно могилы вдоль южной стенки, а также западный конец. Вдоль южной стенки по краю могилы на древнем горизонте прослежены бревна, которые лежали поперек могилы и служили перекрытием могильной ямы.

Погребение 2 врѣзалось в основную могилу вдоль северной стенки и разрушило скелет погребенного. Могила — также прямоугольной формы, ориентирована по линии В — З. Длина ее — 2 м, ширина — 1,5 м, глубина — 1,2 м. На дне могилы лежал скелет взрослого мужчины, на спине, головой на В. Ноги были согнуты коленями вверх и упали налево. Правая рука согнута в локте и кистью положена на таз, левая — протянута вдоль туловища. Кости погребенного очень массивные, но сохранились плохо. На ступнях прослежена красная краска.

Оба погребения относятся к ямной культуре.

### Курган № 14

Этот курган находится в небольшой курганной группе из 12 насыпей, расположенной в 250 м к СВ от кургана № 13, на второй возвышенной террасе, за первой балкой. Восемь курганов имеют небольшие насыпи — по 5—6 м в диаметре и находятся на расстоянии 7—10 м друг от друга. Курганы не подвергались распахке и хорошо сохранились. Четыре кургана большего размера расположены на пахотном поле. Насыпи их сильно распаханы.

Курган № 14 имеет правильную круглую форму. Диаметр его — 6 м, высота — 0,45 м. Раскопан на снос. Под насыпью обнаружены 2 погребения золотоордынского времени, расположенных параллельно друг другу на расстоянии 1,8 м. Могилы ориентированы по линии В — З.



Рис. 60. Предметы эпохи бронзы из кургана № 11 у с. Скатовка.

1, 3, 4, 7 — глиняные сосуды; 2 — бронзовый нож; 5 — бронзовые шило и стержни-пробойники;  
6 — кремневые наконечники стрел.

Погребение 1 открыто в северной части кургана. Могила — прямоугольной формы, длиной 2,2 м, шириной 0,7 м, глубиной 1,3 м. На дне ее лежал скелет мужчины, на спине, с вытянутыми конечностями, головой на З. У локтя левой руки найден однолезвийный железный нож, у кисти левой руки — железное кресало. На дне видны темные слои подстилки.

Погребение 2 находилось южнее первого. Могила — такой же формы, как и погребение 1. Длина ее — 2,1 м, ширина — 0,8 м, глубина — 0,75 м. На дне могилы скелет женщины лежал вытянуто, головой на З. Вещей не было.

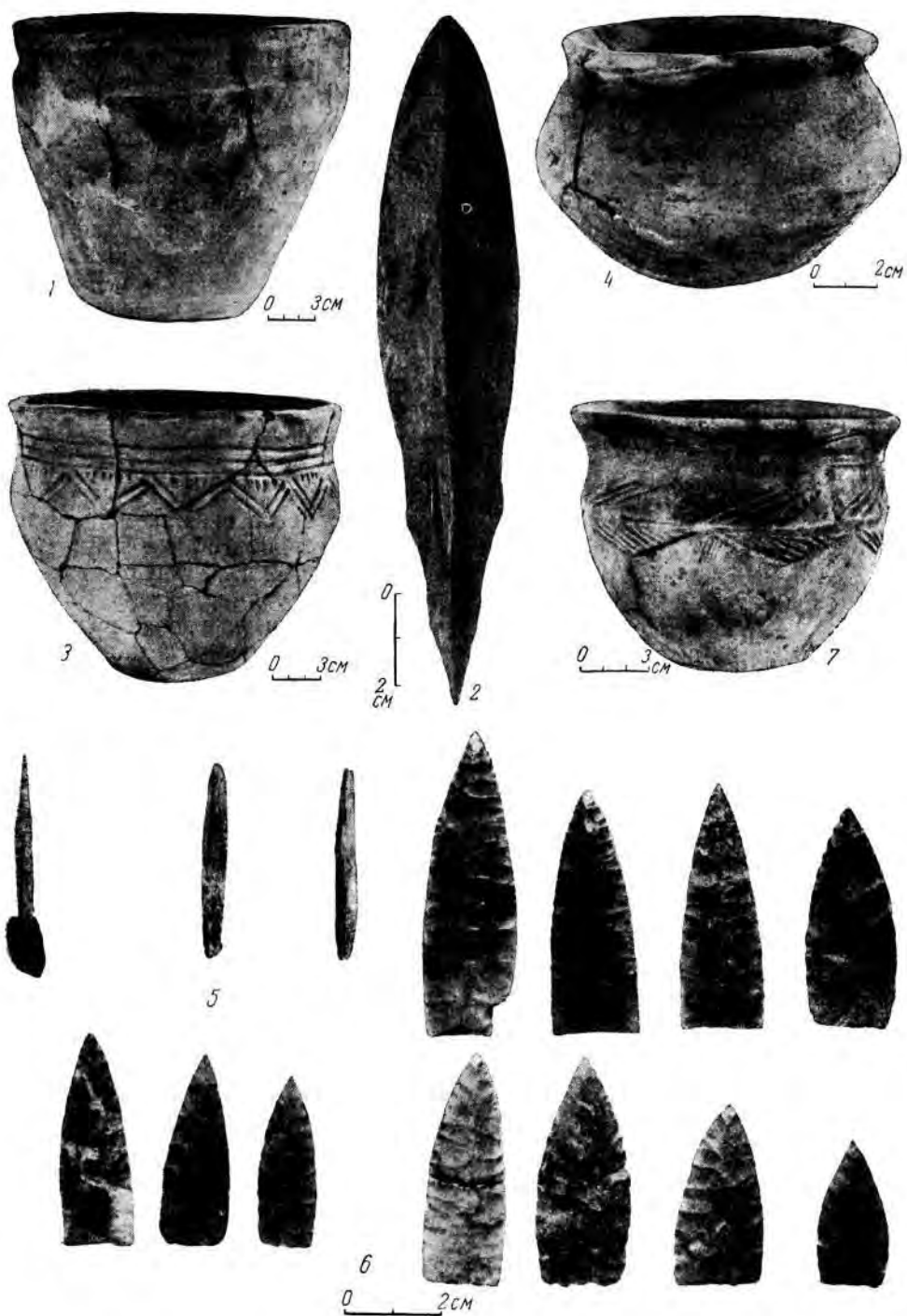
### Курган № 15

Расположен около кургана № 14. Диаметр его — 5 м, высота — 0,65 м. Под насыпью в центре была могильная яма, прямоугольная, ориентированная по линии В—З. Длина ее — 2,6 м, ширина — 1 м, глубина — 0,8 м. На краю могилы у северо-западного угла обнаружен череп овцы. На дне могилы в деревянном гробу лежал скелет женщины, на спине, вытянуто, головой на З (рис. 55, 5). Гроб имел форму прямоугольного ящика, сделанного из тонких досок (сохранились плохо). Около черепа найдена бусина, на ногах — остатки кожаной обуви (подошвы). В ногах стоял красноглиняный кувшин стайковой работы, с ручкой (рис. 57, 3). Высота сосуда — 21 см; диаметр горла — 6 см, дна — 7,5 см. Под скелетом оказался темный слой — следы одежды. Погребение относится к золотоордынскому времени.

### Курган № 16

Рядом с курганом № 15 находится курган № 16. Диаметр насыпи — около 5 м, высота — 0,55 м. Раскопан полностью. Под насыпью в центре была расположена могильная яма прямоугольной формы, ориентированная с В на З. Длина ее — 2,35 м, ширина — 1 м, глубина — 0,95 м. На дне лежал скелет женщины, на спине, вытянуто, головой на З. У кисти правой руки обнаружен большой однолезвийный нож длиной 19,5 см. Других вещей не было. Погребение — золотоордынское время.

### Курган № 17

Курган находится на второй террасе, на пахотном поле. Насыпь сильно распахана. Диаметр ее — около 15 м, высота — до 0,6 м. Курган раскопан на снос. Для профиля кургана были оставлены бровки шириной до 0,4 м по линиям В—З и С—Ю.

В центральной части насыпи кургана на разной глубине встречались кости 2 скелетов взрослых людей — обломки черепов, конечности, позвонки и др. Эти кости оказались выброшенными из 2 впускных погребений, расположенных в насыпи основной могильной ямы. В кургане исследованы 5 погребений. Три из них (№ 2—4) устроены в насыпи основного погребения 5, причем погребение 4 — коллективное, с 3 скелетами (рис. 61, 1).

Погребение 1 обнаружено в центральной части кургана, в насыпи, на глубине 0,6 м от поверхности, на уровне древнего горизонта. Скелет женщины лежал на левом боку, головой на СВ. Ноги были скорчены; руки согнуты в локтях и кистями положены перед лицом. Вещей не было. Оно относится к погребениям позднесрубной культуры.

Погребение 2 находилось на глубине 0,35 м, в могильной насыпи основного погребения 5, расположенного в центре кургана. Скелет мужчины лежал на спине, с вытянутыми конечностями, головой на ЮЗ. Никаких вещей не обнаружено. Под скелетом расположены более древние погребения. Следует отметить, что это захоронение совершено после разрушения грабителями впускного погребения 3 савроматского времени и частичного разрушения погребения 4 срубной культуры.

Погребение 3 было расположено также в насыпи основного погребения 5, вдоль его северной стенки, на глубине 1,2 м. Могила на 0,1—0,15 м врезалась в грунт ниже дна основного погребения. Длина могилы — 2,1 м, ширина — 0,7 м. Погребение оказалось разрушенным грабительским раскопом; это произошло еще до того, как было совершено погребение 2. От скелета сохранились *in situ* берцовые кости и ступни. Судя по расположению ног, погребенный лежал на спине, вытянуто, головой на З.

Погребение 4 (коллективное) открыто в насыпи основного погребения 5, поэтому контуры могилы не прослежены. Скелеты лежали в могильной насыпи на глубине 0,6 м,

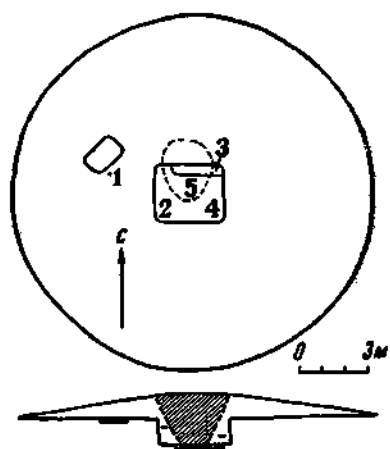

1

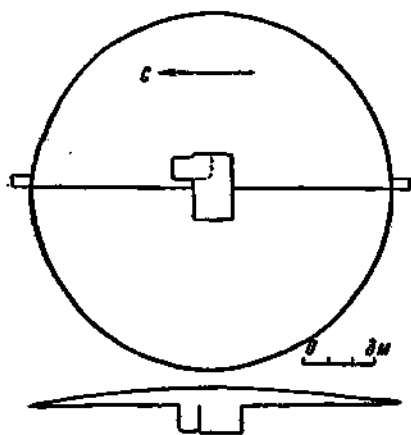
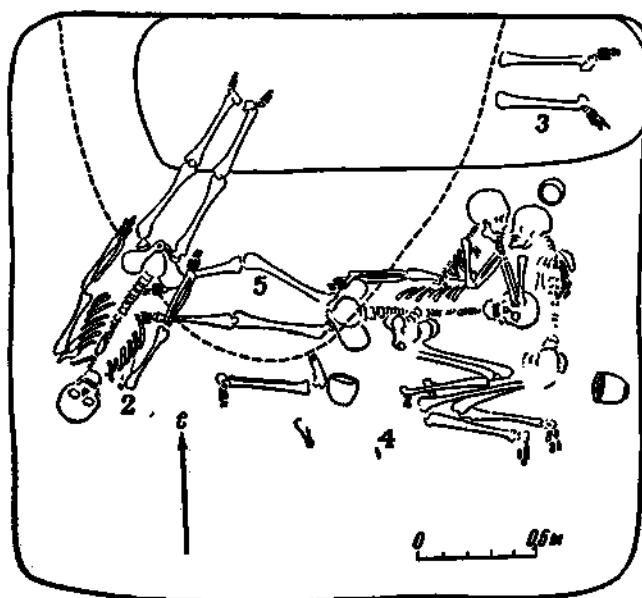

2



Рис. 61. Планы курганов № 17 (1), 18 (2) и погребений в них (близ с. Скатовка).

1 — 17/1—5; 2 — 18/1,2.

под скелетом погребения 2. Один скелет взрослого человека почти полностью разрушен грабительским раскопом. На месте сохранились кости левой ноги: части бедра, полностью берцовые кости и ступня. Судя по положению этих костей, скелет был положен на левом боку, скорченно, головой на СВ. Около колен стоял глиняный горшок баночной формы. От венчика и до плечиков на наружной поверхности имеются следы сглаживания в виде тонких, неглубоких вертикальных штрихов. Шейка сосуда слегка вогнута. Высота горшка — 18 см; диаметр устья — 16 см, дна — 9 см (рис. 58, 6). Около колена и горшка лежал бронзовый нож с плоским лезвием и округло заточенным концом (рис. 58, 4). Длина ножа — 15,5 см, наибольшая ширина лезвия — 3,5 см.

Рядом с разрушенным скелетом, ближе к восточной стенке могильной ямы обнаружены 2 скелета на боку, в скорченном положении, лицами близко друг к другу, головами на СВ. Руки скелета молодой женщины, лежавшего на левом боку, были согнуты в локтях, и кисти их находились на лице скелета мужчины средних лет. Ноги, тоже скорченные, помещались между животом и бедрами мужского скелета. Руки мужчины были согнуты в локтях; левая кисть лежала на груди женщины, а правая — под грудью самого погребенного. Около черепа мужчины стоял глиняный горшок на высоком поддоне, с хорошо выраженным профилем. Вся поверхность горшка ниже шейки разделена на 3 орнаментальных пояса из 4 горизонтальных линий, между которыми мелкозубчатый чеканом оттиснуты в 2 ряда полосы, образующие треугольники, обращенные вниз и вверх (рис. 58, 5), С двух сторон, немного ниже шейки сосуда, просверлены одна против другой 2 дырочки для подвешивания. Высота сосуда — 13 см; диаметр устья — 11 см, дна — 8 см. Около южной стенки, на уровне тазовых костей скелета стоял еще один горшок баночной формы, с несколько выпуклыми боками и чуть выраженной шейкой (рис. 58, 7). Высота его — 18 см; диаметр устья — 17 см, дна — 9 см. На дне могилы лежал темно-серый слой подстилки из травы. Кости погребенных трулявые и плохо сохранились. Захоронение 3 трупов в этой могиле было одновременным. Погребение относится к срубной культуре.

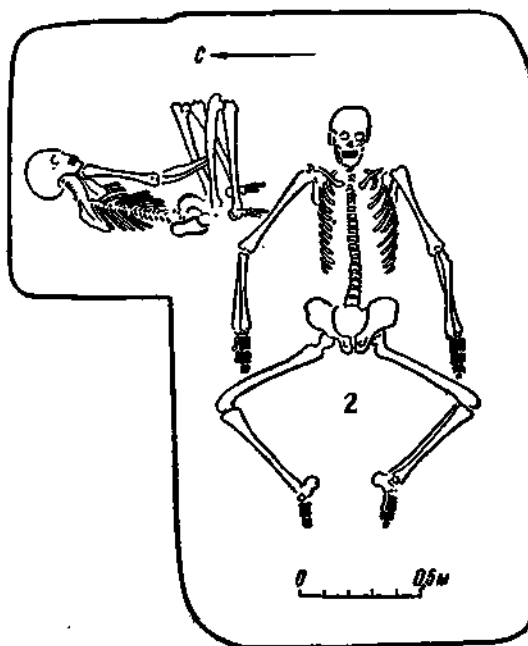
Погребение 5 (основное) находилось под погребениями 2 и 4. Большая могильная

яма прямоугольной формы ориентирована по линии В—З; ее длина — 2,7 м, ширина (по линии С—Ю) — 2,5 м, глубина — 1,1 м от древнего горизонта. Северная стенка могилы была срезана в верхней части грабительским раскопом, разрушившим погребение 3 и частично — погребение 4. На дне могилы костяк взрослого мужчины лежал на спине, головой на В. Руки были вытянуты вдоль туловища (кости левой руки и ребра растащены сурками). Ноги слегка согнуты, коленями вверх; правая нога свалилась направо, левая засыпана землей в первоначальном ее положении. Череп сильно раздавлен землей и плохо сохранился. На дне могилы и на костях — следы красной, коричневатой охры. В некоторых местах на дне находились куски дерева от перекрытия. Вещей в могиле не было.

Из 5 погребений, вскрытых в кургане № 17, 2 погребения (2 и 3) относятся к сарматскому времени, два (1 и 4) — к срубной культуре и основное погребение 5 — к ямной культуре.

#### Курган № 18

Расположен на расстоянии 200 м к С от кургана № 17, также на пахотном поле. Насыпь кургана сильно распахана; диаметр ее — около 13 м, высота — 0,55 м.

Раскопками была вскрыта вся насыпь. В центре кургана обнаружены 2 погребения (рис. 61, 2).

Погребение 1 находилось в центральной части кургана. Могилка прямоугольной формы ориентирована с Ю на С. Длина ее по линии Ю—С не установлена, так как южный конец могилы врезался в могильную насыпь погребения 2, расположенного здесь же. Ширина могилы — 1,2 м, глубина — 0,9 м. На дне могилы обнаружен скелет взрослого человека, на левом боку, головой на С, грудью и лицом вниз. Ноги были сильно подогнуты — пятки касались тазовых костей. Левая рука помещалась под скелетом, правая — слегка согнута, и кисть ее находилась под правым бедром. Перед животом лежали кости овцы — 2 ноги, отрубленных до колен. Вещей не было. Правая ступня погребенного помещалась на правой плечевой кости скелета в основном погребении 2. Погребение срубной культуры.

Погребение 2 (основное) занимало центральную часть кургана. Прямоугольная



могила ориентирована с В на З. Длина ее — 2,7 м, ширина — 1,5 м, глубина — 1 м. Сверху могила была перекрыта бревнами, положенными поперек. На дне лежал скелет взрослого человека, на спине, головой на В. Руки были раскинуты и протянуты вдоль туловища. Ноги были согнуты и поставлены коленями вверх, затем упали в разные стороны, образовав ромб (рис. 61, 2). Слева от черепа, около плеча находилось четырехгранное медное шило длиной 4 см. Кости погребенного густо окрашены красной охрой; красная охра прослежена и под костями, а также на дне могилы. Кости скелета отличаются массивностью, рост погребенного достигал 2 м. Захоронение представляет собой ярко выраженное древнеямное погребение.

### Курган № 19

Находится в группе из 5 курганных насыпей, расположенной к ЮВ от с. Скатовка, около грейдерной дороги и Привольненского питомника. Курганы — небольшого размера: от 5 до 8 м в диаметре; по своему внешнему виду — обычные, кочевнические. В этой группе раскопаны 2 кургана.

Курган № 19 имел округлую форму; диаметр его — 8 м, высота — около 0,7 м. Основание насыпи состояло из сырцовых кирпичей, уложенных в 2 ряда и образовавших квадратную ограду. Внешние размеры ее: по линии С — Ю — 4,5 м, по линии В — З — 5 м. Кирпичи уложены то вдоль стены, то поперек. Размер их одинаковый: длина — 35 см, ширина — 24 см, толщина — 6—7 см. В насыпной земле на разной глубине встречались кости животных — овцы, коровы, птиц, а также черепки толстостенного красноглиняного сосуда цилиндрической формы.

Внутри ограды помещалось 5 погребений, захороненных в однотипных могильных ямах. Все могилы — прямоугольно-удлиненной формы, длиной до 2,2 м, шириной от 0,9 до 1 м, глубиной обычно до 1 м. Погребенные были положены на спине, вытянуто, головой на З. Никаких вещей в погребениях не обнаружено, лишь в одном случае (в погребении 3) в насыпи могильной ямы найден обломок бронзового зеркала с растительным орнаментом, характерным для зеркал золотоордынского времени.

Погребения этого кургана относятся к позднезолотоордынскому времени.

### Курган № 20

На расстоянии 40 м к Ю от кургана № 19 расположен курган № 20. Диаметр его насыпи — 6 м, высота — 0,4 м. В центре под насыпью обнаружены 2 погребения.

Погребение 1 было в центре кургана. Могильная яма — прямоугольной формы, с закругленными углами; ориентирована с В на З. Ее длина — 2,3 м, ширина — 0,8 м, глубина — 1,1 м. На дне лежал скелет женщины, на спине, вытянуто, головой на З. Около черепа, справа находилась бронзовая подвеска-серьга, согнутая в кольцо из тонкой, круглой в сечении проволоки. На дне могилы прослежен темно-коричневый слой подстилки.

Погребение 2 располагалось рядом с первым, с южной стороны. Прямоугольная могила ориентирована по линии В—З. Длина ямы — 1 м, ширина — 0,5 м, глубина — 0,6 м. На дне находился скелет ребенка младенческого возраста, на спине, головой на З. Вещей в могиле не было.

Погребения в кургане № 20 аналогичны погребениям в кургане № 19 и относятся к позднезолотоордынскому времени.

### Курган № 21

Находится в группе курганов, расположенной в 3 км к С от с. Скатовка, на надпойменной террасе, близ впадения р. Тарлыка в Волгу. Этим курганом заканчивается Скатовская группа курганов. Здесь же, на первой террасе расположено поселение эпохи бронзы.

Диаметр насыпи кургана — 15 м, высота — 0,65 м. Раскопками вскрыта вся площадь насыпи. Курган исследован 2 кольцевыми траншеями шириной по 2,5 м и снятием центральной части насыпи диаметром 4 м. В насыпи на разной глубине встречались разрозненные кости взрослого человека и черепки посуды сарматского типа.

В кургане обнаружены 7 погребений, расположенных в основном в центральной части.

Погребение 1 располагалось в насыпи кургана. Скелет ребенка лежал на глубине 0,2 м от поверхности насыпи, на левом боку, скорченно, головой на В. Кости — плохой сохранности. Вещей в могиле не было.

Погребение 2 находилось в насыпи кургана на глубине 0,5 м. Скелет ребенка 1—2 лет был положен на левом боку, скорченно, головой на В. Под костями — следы подстилки темно-серого цвета. Никаких предметов не найдено.

Погребение 3 открыто в насыпи кургана, на глубине 0,45 м от его поверхности. Скелет маленького ребенка нарушен грызунами и плохо сохранился. На месте уцелели череп, шейные позвонки и берцовые кости левой ноги. Судя по сохранившимся костям, скелет лежал скорченно, на левом боку, головой на В. Вещей нет.

Погребение 4 находилось в центральной части кургана, в насыпи, на глубине 0,4 м. Обнаружен скелет взрослого человека в вытянутом положении, на спине, головой на З. Кости — плохой сохранности. Вещей не оказалось.

Погребение 5 было расположено в насыпи центральной части кургана на глубине 0,6 м. Скелет подростка разрушен грабительским раскопом; кости были сгружены в южной части могилы и оказались около черепа. От скелета на месте сохранились только шейные позвонки и череп, лежавший на левом виске. Судя по уцелевшим костям, погребенный был положен на спине, головой на Ю. С левой стороны вдоль скелета были расставлены в ряд 3 горшка. Напротив лица стоял глиняный горшок ручной лепки, с плоским дном, выпуклыми боками, низкой шейкой и отогнутым наружу венчиком (рис. 57, 4). Глина темно-серая; наружная поверхность сглажена тряпкой. Высота горшка — 15 см; диаметр устья — 7 см, дна — 7 см. Рядом находился второй горшок — из красной глины, с раздутыми боками, невысокой шейкой и отогнутым венчиком. Наружная поверхность сосуда лощеная, покрытая красным лаком. Высота сосуда — 14 см; диаметр устья — 6 см, дна — 7 см. Третий горшок стоял на линии ног. Этот сосуд — ручной лепки, с шаровидным туловом, отогнутым венчиком и плоским дном (рис. 57, 5). Глина в изломе черная, поверхность горшка темно-серая, сглаженная. Треснувший бок был скреплен рем-

нем, продетым через 2 просверленных дырочки. Высота горшка — 9,5 см; диаметр устья — 7 см, дна — 7,3 см.

Погребение 6 обнаружено под погребением 5. Могила — прямоугольно-удлиненной формы, ориентирована по линии СЗ — ЮЮВ. Длина могилы — 2,2 м, ширина — 1 м, глубина — 1,5 м. В могильной засыпи в различных местах и на разной глубине встречались кости человеческого скелета и черепки 3 глиняных горшков сарматского типа. На дне могилы также обнаружены кости разрушенного погребения. Отдельные человеческие кости, выброшенные из могилы во время ее ограбления, найдены в насыпи кургана в разных местах. Погребение было разрушено одновременно с погребением 5.

Погребение 7 (основное) находилось в центре кургана. Прямоугольная могила ориентирована по линии В — З. Длина ее — 1,5 м, ширина — 1,1 м, глубина — 0,75 м. Сверху могила была перекрыта плахами, положенными поперек. В засыпи могилы встречались остатки деревянных плах от перекрытия. На дне лежал скелет взрослого мужчины, головой на В, на левом боку, с ногами, согнутыми под прямым углом к позвоночнику. Правая рука была согнута в локте и кистью положена на левое бедро; левая рука также была несколько согнута, и кисть ее помещалась под левым бедром (рис. 54, 6). Около левой плечевой кости находились 4 ноги овцы, с копытами (ноги отрублены до колен). В ногах скелета, около берцовых костей лежали кости коровы — 4 копыта с фалангами. На дне могилы прослежен темно-серый слой подстилки из травы.

Из 7 погребений кургана № 21 четыре относятся к срубной культуре (1—3 и 7), одно (4) — к савроматскому времени и два — сарматские (5 и 6).

## 2. СКАТОВСКОЕ ПОСЕЛЕНИЕ

В 3 км к СВ от с. Скатовка, на берегу р. Тарлык обнаружено поселение эпохи бронзы. Оно расположено на краю невысокой террасы левого берега р. Тарлыка, в 300 м от группы курганов. Поверхность поселения была занята фруктовым садом, а в настоящее время покрыта дерновым слоем, остатками садовых деревьев и молодым кустарником. Весенние волжские воды подходят

к береговой полосе поселения и местами размывают край террасы.

На поверхности поселения видны 2 углубления протяженностью до 20 м и глубиной от 0,2 до 0,5 м. При обследовании поверхности изредка встречаются мелкие черепки. Сборы подъемного материала дали несколько черепков посуды, типичной для погребений позднесрубной культуры, обнаруженных в окрестно-

стях Скатовки. Пробный раскоп, заложенный вдоль береговой линии поселения, обнаружил слабо насыщенный культурный слой на глубине от 0,35 до 0,7 м. В небольшом контрольном раскопе размером 2×3 м найдено до 20 мелких черепков и несколько раздробленных

костей домашних животных. Керамический материал, собранный на поверхности и в контрольном раскопе, показывает, что Скатовское поселение относится к позднесрубной культуре. По техническим условиям раскопки на поселении не производились.

### ХІІІ. ОБЩИЕ ИТОГИ РАСКОПОК КУРГАНОВ ЗАВОЛЖСКИМ ОТРЯДОМ

Итоги раскопок курганов мы объединяем в сводную таблицу с указанием количественно-

го соотношения одновременных погребений (табл. 1).

#### 1. ПАМЯТНИКИ ЭНЕОЛИТА И ЭПОХИ БРОНЗЫ ЗАВОЛЖЬЯ

Несмотря на то, что на территории Нижнего Поволжья исследовано большое число памятников эпохи бронзы, многие исторические вопросы не получили еще должного разрешения или являются спорными. Для выяснения местных особенностей основных групп памятников требуются дополнительные материалы, проведение дополнительной большой и сложной работы. Так, например, недостаточно ясен вопрос о хронологическом соотношении ямных погребений с поселениями, содержащими разнообразные кремневые орудия микролитического типа. Давно уже в пределах Нижнего Поволжья на весьма ограниченной территории необоснованно выделена самостоятельная, так называемая полтавкинская культура. Материалы раскопок последних лет заставляют в новом аспекте пересмотреть вопрос о генетической преемственности катакомбной культуры от ямной.

Исследования Заволжского отряда дают новый материал, позволяющий восполнить некоторые проблемы и более отчетливо наметить хронологическую последовательность основных этапов развития племен эпохи энеолита и бронзы. Характеристику исследованных в 1951—1953 гг. памятников мы даем по группам, в соответствии с последовательными этапами их исторического развития.

#### Памятники ямной культуры

Исследования курганов и поселений показали, что древнейшими памятниками в Заволжье являются погребения ямной культуры и одновременные им поселения с микро-

литическими орудиями и керамикой ямного типа.

Раскопками Заволжского отряда древнеямные погребения обнаружены в курганах у с. Бережновка и в группе курганов у с. Скатовка Саратовской области. Всего открыто 19 погребений с характерными чертами, присущими этой группе. В табл. 2 мы приводим краткие данные погребений этой группы.

Главные признаки для выделения группы погребений древнеямной культуры — это данные стратиграфии, могильный инвентарь и ритуальные особенности захоронений. Указанные погребения, как правило, были основными в курганах. Существенной особенностью являются форма и размеры насыпи кургана. В большинстве случаев курганы — небольшого размера, от 12 до 15 м в диаметре при высоте 0,2—0,4 м. Насыпи имеют сильно расплывшийся вид. В тех случаях, когда насыпь превышает указанные размеры, это результат позднейших захоронений с дополнительным наращиванием курганной насыпи.

Второй общей чертой, также характерной для этой группы погребений, является конструкция могильных сооружений. Могильные ямы имеют прямоугольную или овальную форму, покрыты накатником из бревен или глех. Бревна укладывались тщательно, плотно друг к другу; они сплошь покрывали могильную яму. Такой способ перекрытия могильных ям характерен не только для племен ямной культуры; он сохранялся на протяжении всего II тысячелетия до н. э. у племен срубной культуры, свидетельствуя о единстве погребального ритуала.

Таблица 1

Археологический пункт	№ кургана	Погребения							всего	
		ямной культуры	срубной культуры	катакомбной культуры	сарматского времени	сарматского времени	ископаемых (IX—XIV вв.)	не определенных		
Сталинградская область										
Село Черобаево . . . . .	1	—	1	—	—	—	2	—	—	3
То же . . . . .	2	—	2	—	—	—	1	—	—	3
" " . . . . .	3	—	2	—	—	—	2	—	—	4
" " . . . . .	4	—	—	—	—	—	1	—	—	1
" " . . . . .	5	—	2	—	—	—	2	—	—	4
Село Курнаевка . . . . .	1	—	—	—	—	—	—	1	—	1
" " . . . . .	2	—	—	—	—	—	—	1	—	1
Село Потемкино . . . . .	1	—	—	—	1	—	—	—	—	1
" " . . . . .	2	—	—	—	—	—	—	1	—	1
" " . . . . .	3	—	2	—	1	—	1	—	—	4
" " . . . . .	4	—	—	—	—	—	1	—	—	1
" " . . . . .	5	—	—	—	—	—	1	—	—	1
" " . . . . .	6	—	—	—	—	—	1	—	—	1
" " . . . . .	7	—	—	—	—	—	—	1	—	1
" " . . . . .	8	—	—	—	—	—	—	1	—	1
" " . . . . .	9	—	—	—	—	—	—	1	—	1
" " . . . . .	10	—	—	—	—	—	—	1	—	1
" " . . . . .	11	—	1	—	—	—	—	—	—	1
" " . . . . .	12	—	—	—	—	—	1	—	—	1
Село Бережновка, I могильник . . . . .										
То же . . . . .	1	—	—	—	—	—	1	—	—	1
" " . . . . .	2	—	—	—	—	—	1	—	—	1
" " . . . . .	3	1	5	—	1	—	4	—	—	11
" " . . . . .	4	—	2	1	—	—	1	1	—	5
" " . . . . .	5	3	16	1	—	—	4	—	2	26
" " . . . . .	6	—	1	1	—	—	3	—	—	5
" " . . . . .	7	—	—	—	—	—	1	—	—	1
" " . . . . .	8	—	—	—	—	—	2	—	—	2
" " . . . . .	9	—	—	—	—	—	1	—	—	1
" " . . . . .	10	2	—	—	1	—	2	—	—	5
" " . . . . .	11	—	—	—	—	—	1	—	—	1
" " . . . . .	12	—	—	—	1	—	1	—	—	2
" " . . . . .	13	—	—	—	—	—	2	—	—	2
" " . . . . .	14	—	2	—	—	—	2	—	—	4
" " . . . . .	15	—	—	—	—	—	2	—	—	2
" " . . . . .	16	—	—	—	—	—	1	—	—	1
" " . . . . .	17	—	—	—	—	—	3	—	1	4
" " . . . . .	18	—	—	—	—	—	1	—	—	1
" " . . . . .	19	—	—	—	—	—	—	1	—	1
" " . . . . .	20	—	2	1	—	—	—	—	—	3
" " . . . . .	21	—	—	—	—	—	2	—	—	2
" " . . . . .	22	—	—	—	—	—	1	—	—	1
" " . . . . .	23	—	—	—	—	—	1	—	—	1

Таблица 1 (продолжение)

Археологический пункт	№ кургана	Погребения							всего
		глиной культуры	срубной культуры	качаковой культуры	сарматского времени	сарматского времени	кочевников (IX—XIV вв.)	не определенные	
Село Бережновка, I могильник . . . . .	24	—	—	—	—	1	—	—	1
То же . . . . .	25	—	4	—	1	3	—	—	8
» . . . . .	26	—	—	—	—	1	—	—	1
» . . . . .	27	—	—	—	—	1	—	—	1
» . . . . .	28	—	—	—	—	—	1	—	1
» . . . . .	29	—	—	—	—	1	—	—	1
» . . . . .	30	—	—	—	—	1	—	—	1
» . . . . .	31	—	—	—	—	1	—	—	1
» . . . . .	32	2	2	1	—	—	—	1	6
» . . . . .	33	—	—	—	—	1	—	—	1
» . . . . .	34	—	—	—	—	1	—	—	1
» . . . . .	35	—	8	—	—	15	—	—	23
» . . . . .	36	—	3	—	—	1	—	—	4
» . . . . .	37	—	—	—	—	1	—	—	1
» . . . . .	38	—	—	—	—	1	—	—	1
» . . . . .	39	—	—	—	—	—	1	—	1
» . . . . .	40	—	—	—	—	—	1	—	1
» . . . . .	41	—	—	—	—	—	1	—	1
» . . . . .	42	—	—	—	—	—	1	—	1
» . . . . .	43	—	—	—	—	—	1	—	1
» . . . . .	44	—	—	—	—	—	1	—	1
» . . . . .	45	—	—	—	—	1	2	—	3
» . . . . .	46	—	—	—	—	—	1	—	1
» . . . . .	47	—	—	—	—	—	1	—	1
» . . . . .	48	—	—	—	—	—	1	—	1
» . . . . .	49	—	—	—	—	—	1	—	1
» . . . . .	50	—	—	—	—	—	1	—	1
Село Бережновка, юго-западная группа . . . . .	1	1	5	—	4	5	—	—	15
Село Бережновка, южная группа . . . . .	1	—	—	—	—	1	—	—	1
То же . . . . .	2	—	1	—	—	10	—	—	11
» . . . . .	3	—	2	—	—	3	—	—	5
» . . . . .	4	—	1	—	—	7	—	—	8
Село Бережновка, II могильник . . . . .	1	—	—	—	—	1	—	—	1
То же . . . . .	2	1	8	1	—	1	—	—	11
» . . . . .	3	1	1	—	—	4	—	—	6
» . . . . .	4	—	2	—	3	3	—	—	8
» . . . . .	5	—	—	—	—	—	1	—	1
» . . . . .	6	—	—	—	1	1	—	—	2
» . . . . .	7	—	—	—	—	1	—	—	1
» . . . . .	8	—	—	—	—	—	1	—	1

Таблица 1 (продолжение)

Археологический пункт	№ кургана	Погребения							всего
		вмной культуры	срубной культуры	магалоной культуры	сарматского времени	сарматского времени	козешников (IX—XIV вв.)	не определенные	
Село Молчановка, группа I	1	—	—	—	—	—	—	1	1
То же . . . . .	2	—	—	—	—	—	1	—	1
" " . . . . .	3	—	—	—	—	—	1	—	1
" " . . . . .	4	—	—	—	—	—	1	—	1
" " . . . . .	5	—	—	—	1	—	—	—	1
Село Молчановка, группа II	1	—	—	—	5	10	—	—	15
То же . . . . .	2	—	—	—	1	2	—	—	3
" " . . . . .	3	—	—	—	—	1	1	—	2
" " . . . . .	4	—	—	—	—	—	1	—	1
" " . . . . .	5	—	—	—	1	4	—	—	5
" " . . . . .	6	—	—	—	(сожже- ние)	—	1	—	1
" " . . . . .	7	—	1	—	—	—	1	—	2
" " . . . . .	8	—	—	—	—	—	1	—	1
" " . . . . .	9	—	—	—	—	—	1	—	1
" " . . . . .	10	—	—	—	—	—	1	—	1
" " . . . . .	11	—	—	—	—	—	1	—	1
" " . . . . .	12	—	—	—	—	—	1	—	1
" " . . . . .	13	—	—	—	—	—	1	—	1
" " . . . . .	14	—	—	—	—	—	1	—	1
" " . . . . .	15	—	—	—	—	—	1	—	1
Осадная балка . . . . .	1	—	—	—	—	—	1	—	1
" " . . . . .	2	—	3	—	—	—	—	—	3
Село Ленинск на р. Ахтубе . . . . .	1	—	—	—	—	1	—	—	1
То же . . . . .	2	—	1	—	—	1	—	—	2
" " . . . . .	3	—	—	—	—	2	—	—	2
Западно-Казахстанская область									
Станция Сайхин, юго-западная группа . . . . .	1	—	2	—	—	1	—	—	3
То же . . . . .	2	—	—	—	—	—	1	—	1
" " . . . . .	3	—	—	—	—	—	1	—	1
Станция Сайхин, северо-во- сточная группа . . . . .	1	—	—	—	2	4	—	—	6
То же . . . . .	2	—	—	—	—	—	—	1	1
" " . . . . .	3	—	—	—	—	1	—	—	1
" " . . . . .	4	—	—	—	—	1	—	—	1
" " . . . . .	5	—	—	—	—	1	—	—	1
Село Калмыково . . . . .	1	—	—	—	—	3	—	—	3
То же . . . . .	2	—	—	—	—	1	—	—	1

Таблица 1 (окончание)

Археологический пункт	№ кургана	Погребения							всего
		ямной культуры	срубной культуры	катакомбной культуры	сарматского времени	сарматского времени	кочевников (IX—XIV вв.)	не определенные	
Село Калмыково . . . . .	3	—	—	—	—	8	—	—	8
То же . . . . .	4	—	—	—	—	4	—	—	4
Саратовская область									
Село Краснополье . . . . .	1	—	—	—	—	1	—	—	1
То же . . . . .	2	—	5	—	—	—	—	—	5
Село Скатовка . . . . .	1	—	—	—	—	—	1	—	1
То же . . . . .	2	—	—	—	—	—	1	—	1
„ . . . . .	3	—	—	—	—	—	1	—	1
„ . . . . .	4	—	—	—	—	—	1	—	1
„ . . . . .	5	1	—	—	—	1	1	—	3
„ . . . . .	6	1	—	—	—	—	—	—	1
„ . . . . .	7	—	—	—	—	—	1	—	1
„ . . . . .	8	—	—	—	—	—	1	—	1
„ . . . . .	9	1	1	—	1	—	—	—	3
„ . . . . .	10	—	2	—	—	1	—	—	3
„ . . . . .	11	—	1	—	—	—	—	—	1
„ . . . . .	12	1	1	—	—	—	—	—	2
„ . . . . .	13	2	—	—	—	—	—	—	2
„ . . . . .	14	—	—	—	—	—	2	—	2
„ . . . . .	15	—	—	—	—	—	1	—	1
„ . . . . .	16	—	—	—	—	—	1	—	1
„ . . . . .	17	1	2	—	2	—	—	—	5
„ . . . . .	18	1	1	—	—	—	—	—	2
„ . . . . .	19	—	—	—	—	—	5	—	5
„ . . . . .	20	—	—	—	—	—	2	—	2
„ . . . . .	21	—	4	—	1	2	—	—	7
Всего погребений	—	19	99	6	28	167	61	6	386

Исследованные погребения объединяются также одинаковыми ориентировкой и положением скелетов в могилах. В большинстве случаев скелеты лежали на спине, с согнутыми ногами, коленями вверх; руки протянуты вдоль тела. Лишь в отдельных могилах встречались скелеты в вытянутом положении на спине (погребение 10 в кургане № 3 I Бережновского могильника). В одной могиле обнаружено захоронение на правом боку, грудью и лицом вниз (погребение 25 в

кургане № 5 I Бережновского могильника). Чаще всего погребенные ориентированы головой на В или СВ.

Из 17 могил, где было определено положение погребенных, в 14 могилах погребенные лежали головой на В, и только в трех — на СВ.

Важным ритуальным признаком погребенной является обычай засыпать покойников красной краской, а также класть куски краски и угля в могилу. В некоторых могилах

Таблица 2

№ п. п.	Археологический пункт	№ кургана	№ погребения	Тип погребения	Пол и возраст погребенного	Положение костяка	Ориентация погребенного	Особые черты погребального обряда
1	I Бережновский могильник	3	10	Грунтовая прямоугольная яма	Мужской, возмужалый	На спине, вытянутое	В	Кости покрыты красной краской
2	То же	5	20	Разрушено	Мужской	Разрушен	В	То же
3	" "	5	22	Грунтовая овальная яма	Мужской, возмужалый	На спине, сильно скорченное	В	Дно могилы и кости покрыты красной краской
4	" "	5	25	То же	Мужской, старческий	На правом боку, скорченное, грудью и лицом вниз	В	То же
5	" "	10	4	Грунтовая прямоугольная яма	Ребенок	На спине, коленями вверх	В	Кости покрыты красной краской
6	" "	10	5	То же	Мужской, зрелый	Разрушен	—	—
7	" "	32	2	На древнем горизонте	Ребенок	Плохой сохранности	В	—
8	" "	32	4	Грунтовая овальная яма	Кости взрослого	На спине, коленями вверх	В	Дно могилы и кости покрыты красной краской
9	Бережновская юго-западная курганная группа	1	15	Грунтовая прямоугольная яма	Мужской, зрелый	Разрушен	?	Кости покрыты красной краской
10	II Бережновский могильник	2	7	То же	Мужской, пожилой	На спине, коленями вверх	В	Дно могилы и кости покрыты красной краской
11	То же	3	5	" "	Мужской, зрелый	То же	СВ	Дно могилы покрыто красной краской
12	Село Скатовка	5	3	" "	Кости взрослого	" "	В	Кости покрыты красной краской
13	" "	6	1	Грунтовая овальная яма	" "	" "	СВВ	—
14	" "	9	3	Грунтовая прямоугольная яма	Мужской, возмужалый	" "	СВ	Дно могилы и кости покрыты красной краской
15	" "	12	2	То же	То же	" "	В	То же
16	" "	13	1	" "	" "	Разрушен	—	Кости покрыты красной краской
17	" "	13	2	" "	Мужской, зрелый	На спине, коленями вверх	В	То же
18	" "	17	5	" "	Мужской, возмужалый	То же	В	Дно могилы и кости покрыты красной краской
19	" "	18	2	" "	То же	" "	В	То же



встречались кости коровы, овцы, черепа сайгаков.

Сравнительное единообразие погребений ямной культуры прослеживается не только в потребальном обряде, но и в инвентаре. И в мужских, и в женских погребениях — один и тот же ассортимент вещей. В отдельных погребениях, кроме ритуальной красной краски, совершенно отсутствовали какие-либо сопровождающие предметы.

Наиболее часто в инвентаре встречалась керамика. Анализ показывает, что керамика ямных погребений относительно однообразна: сосуды остродонные или с округлым дном, иногда с невысокой прямой шейкой. По размерам сосуды колеблются от небольших (10—12 см в высоту) до крупных (30 см в высоту), например — сосуд из скатовского погребения 3 в кургане № 5 (рис. 56, 2). Стенки — также неодинаковой толщины, которая часто зависит от размеров сосуда. Большинство сосудов — толстостенные, от 0,5 до 1 см. Обжиг слабый, неравномерный, в изломе черепки — черного цвета; в массе содержится примесь толченой раковины.

Внешняя поверхность большинства сосудов по плечикам украшена орнаментом. Композиция орнамента обычно не сложная и состоит из сочетания горизонтальных и вертикальных резных линий или линий, нанесенных оттоком шнура (рис. 56, 5). Наиболее характерны небольшие круглодонные горшки, орнаментированные по плечикам заштрихованными шевронами, также нанесенными оттоком шнура. Встречены единичные сосуды, поверхность которых сплошь покрыта орнаментом, состоящим из горизонтально расположенных зигзагообразных линий, между которыми пространство заполнено узором в виде мелких «личинок» (рис. 17, 8; погребение 22 в кургане № 5 I Бережновского могильника).

Детальное изучение материала показывает, что по форме и орнаменту керамика ямных погребений Заволжья довольно отчетливо выделяется местными чертами. Вместе с тем многие признаки сближают ее с керамикой ямных погребений степного Подонья<sup>8</sup>,

<sup>8</sup> А. А. Иессен. Раскопки курганов на Дону в 1951 году. КСИИМК, вып. 53, 1954, стр. 65, рис. 29, 1, 2.

Приазовья<sup>9</sup> и особенно Приднепровья<sup>10</sup>.

Среди могильного инвентаря в виде единичных находок встречались бронзовые предметы — медные шильца, четырехгранные в сечении; в одной могиле (погребение 3 в кургане № 5, с. Скатовка) обнаружен бронзовый нож копьевидной формы с резко выраженным черешком для насадки (рис. 56, 4). Для хронологического определения курганных погребений указанные предметы не могут быть убедительными; однако нельзя не отметить их форму и технику изготовления. Так, например, нож из скатовского погребения в типологическом отношении отличается от ножей, характерных для срубной культуры; четырехгранные шильца были широко распространены в течение почти всего времени срубной культуры.

Из предметов ритуального характера необходимо отметить находку пластинки из расколотого по длине клыка кабана (погребение 3 в кургане № 5, с. Скатовка). Пластинка клыка находилась на груди погребенного, около челюсти и служила, по-видимому, амулетом или нагрудным украшением. Как известно, кабаньи клыки в целом виде или расколотые по длине имели широкое распространение в неолитических и более поздних погребениях Сибири, Прибайкалья, особенно в погребениях китойского времени<sup>11</sup>. Хорошо известны находки кабаньих клыков в погребениях южнорусских степей между Днестром и Волгой. В погребениях Мариупольского могильника в большом числе обнаружены пластинки из клыка кабана<sup>12</sup>. В известном Нальчинском могильнике также встречены поделки из кабаньих клыков<sup>13</sup>.

<sup>9</sup> В. А. Городцов. Результаты археологических исследований в Изюмском уезде Харьковской губернии в 1901 г. Тр. XII АС, т. I, М., 1905, табл. III.

<sup>10</sup> А. Добровольский. Восьма Ігрянська неолітична стоянка. АП, т. II, 1949, стр. 243—252 (резюме на русск. яз.); Е. Ф. Лагодовская. Михайловское поселение и его историческое значение. КСИИМК, вып. 4, 1955, стр. 119—121 (на русск. яз.); О. Г. Шапошников. Раскопки второго Михайловского поселения. Там же, стр. 124, 125 (на русск. яз.).

<sup>11</sup> А. П. Окладников. Неолит и бронзовый век Прибайкалья. МИА, № 18, 1950, стр. 384 и сл.

<sup>12</sup> М. Макаренко. Мариупольский могильник. Київ, 1933; А. Д. Столяр. Мариупольский могильник как исторический источник. СА, XXIII, 1955.

<sup>13</sup> А. П. Круглов, Б. Б. Пиотровский и Г. В. Подгаецкий. Могильник в г. Нальчике. МИА, № 3, 1941.

Таким образом, находка пластинки из кабаньего клыка вместе с другими особенностями ритуала погребений ямной культуры Заволжья свидетельствуют об известной культурной общности раннескотоводческих племен степных областей Юга СССР. В этой связи особое внимание заслуживает находка в том же скатовском погребении 3 (курган № 5) музыкального инструмента типа «флейты Пана». Флейта изготовлена из 8 полых трубочек, вырезанных из птичьих ножных костей (рис. 5б, 6). Это первая находка флейты в погребениях ямной культуры Нижнего Поволжья. Во время раскопок II Бережновского могильника в 1954 г. были обнаружены в двух древнеямных погребениях одноствольные костяные флейты. Аналогичные трубочки, также изготовленные из тонких птичьих костей, найдены Н. Макаренко в Мариупольском могильнике. Размеры их соответствуют скатовским. Н. Макаренко, описывая трубочки из Мариупольского могильника, считал их остатками музыкального инструмента типа «флейты Пана»<sup>14</sup>. Возможно, назначение костяных трубочек из Мариупольского могильника было иное.

Материалы погребений ямной культуры указывают на культурную общность древних племен степных областей Северного Причерноморья и Нижнего Поволжья. Хронологическое соотношение этих групп памятников еще не разработано должным образом. Тем не менее благодаря новым материалам все яснее вырисовывается общность культуры большого, — возможно, однородного, — этнического массива племен ямной культуры и племен, оставивших в Приазовье и Приднепровье погребения ямного времени и памятники типа Михайловского поселения.

В изучении племен ямной культуры Нижнего Поволжья исключительно важное значение имеет вопрос об отношении ямных погребений к древнейшим поселениям с микролитическим инвентарем и керамикой типа ямных погребений. При обследовании древних поселений степных районов между Волгой и Уралом, особенно в окрестностях Урды и низовьях Узеней, Заволжским отрядом был соб-

ран интересный комплекс кремневых орудий и керамики, в том числе керамики древнеямного типа.

Аналогичные поселения хорошо известны во многих районах Нижнего Поволжья — от низовьев Волги до северных границ саратовского Поволжья<sup>15</sup>. Почти на всех зарегистрированных поселениях установлено наличие керамики вместе с микролитическими орудиями. Однако ни на одном из обследованных поселений не сохранилось культурного слоя, не потревоженного при разведывании песков. Поэтому определить стратиграфически ненарушенные комплексы находок не представлялось возможным. Это затрудняло уточнение относительной хронологии поселений и их отношения к древнеямным погребениям.

Новые материалы, полученные Заволжским отрядом Сталинградской археологической экспедиции в процессе исследования поселений и раскопок ямных погребений, позволяют более определенно говорить о хронологическом соотношении изучаемых памятников. Для решения вопроса о принадлежности древнеямных погребений и поселений с микролитическими орудиями к одному времени и одной культуре важны замечательные находки комплекса кремневых орудий в погребениях ямной культуры курганов II Бережновского могильника (курган № 9, раскопки 1954 г.). Среди кремневых орудий имеются типичные скребки на конце пластинки с отжимной регушкой по краю, округлые скребки, а также ножевидные пластинки — прототип ножа.

Таким образом, новые данные позволяют признать, что древнейшим населением Заволжья являлись племенные группы, оставившие поселения с микролитическими орудиями и древнеямные погребения. Хронологически они связаны с племенами, существование которых в соседних районах определяется временем энеолита и началом бронзового века. Параллельно им на раннем этапе обитали племена, оставившие на юго-западе, в Приазовье, памятники типа Мариупольского могильника, на юго-востоке, в При-

<sup>14</sup> М. Макаренко. Мариупольский могильник, рис. 9, 11, табл. IX; Н. Макаренко. Neolithic man on the shores of the Sea of Azov. ESA, IX, Helsinki, 1934, стр. 145, рис. 12.

<sup>15</sup> Т. М. Минаева. Кремневая индустрия Нижнего Поволжья. Труды Нижневолжского о-ва краеведения, вып. 36, ч. 1, Саратов, 1929; И. В. Синицын. Древние памятники приморского района Калмыцкой области. Известия Нижневолжского института краеведения, т. VI. Саратов, 1933.

ралье — поселения типа кельтеминарской<sup>16</sup> и верхнеузбойской культур<sup>17</sup>.

Такое сопоставление в известной степени помогает установить время существования ранних насельников Заволжья. Вместе с тем важно отметить, что в погребениях позднейшей культуры встречаются бронзовые орудия, хотя и в небольшом количестве. Имеются все основания считать, что в конце III тысячелетия и начале II тысячелетия до н. э. у племен ямной культуры начал распространяться металл, более широко развивалось скотоводство, изменялись и другие элементы материальной культуры. Эти новые черты получили дальнейшее развитие в период раннего этапа у племен срубной культуры, являющейся непосредственным продолжением ямной культуры.

### Памятники срубной культуры

Основными памятниками срубной культуры, которые исследованы Заволжским отрядом экспедиции, являются курганы преимущественно в низовьях р. Еруслана, у с. Бережновка и в других пунктах левобережной приволжской полосы. Небольшие по объему разведочные раскопки произведены на 2 поселениях срубной культуры у с. Бережновка Сталинградской области и у с. Скатовка Саратовской области. В течение 3 лет всего исследовано 99 погребений срубной культуры. В количественном отношении эта группа погребений, по сравнению с ямными и катакомбными, самая многочисленная. Более половины всех открытых погребений являлись впускными в насыпи древних курганов.

Могильный инвентарь, ритуальные особенности, а в отдельных случаях и стратиграфические данные позволяют установить хронологическую последовательность погребений, выявить наиболее характерные черты погребального обряда и проследить известную преемственность в развитии местных племен.

Исследованные погребения срубной культуры хронологически могут быть подразделены на 2 группы:

<sup>16</sup> С. П. Толстов. Итоги работ Хорезмской археолого-этнографической экспедиции Академии наук СССР в 1953 г. ВДИ, 1955, № 3, стр. 192.

<sup>17</sup> С. П. Толстов. Археологические работы Хорезмской археолого-этнографической экспедиции Академии наук СССР в 1951 г. СА, XIX, 1954, стр. 244; М. А. Итига. Работы Узбойского отряда в 1954 г. КСИЭ, вып. XXXVI, 1957, стр. 105.

1) погребения раннего этапа — в основном первая половина II тысячелетия до н. э.;

2) погребения позднего этапа, относящиеся ко второй половине II тысячелетия и началу I тысячелетия до н. э.

Устанавливая такое подразделение, необходимо отметить его условность, так как в Нижнем Поволжье срубная культура на всем протяжении II тысячелетия до н. э. представляла единый процесс исторического развития.

Ранний этап срубной культуры (первая половина II тысячелетия до н. э.). При датировке погребений, которые выделяются нами в группу погребений раннего этапа срубной культуры, важны данные стратиграфических наблюдений. В процессе раскопок погребений в отдельных случаях установлено совершенно определенное стратиграфическое их соотношение. Изучение погребений раннего этапа срубной культуры показывает, что у местных племен Заволжья сохранялись многие черты погребального ритуала, характерные для погребений ямной культуры. Вместе с тем появились новые особенности, которые стали характерными в последующее время. Инвентарь погребений также позволяет установить некоторые типологические особенности отдельных предметов. Совокупность всех данных в целом характеризует эту группу погребений как ранний этап в развитии срубной культуры.

Раскопками 1951—1953 гг. было исследовано 15 погребений, которые по совокупности признаков выделяются в эту группу<sup>18</sup>. Первая особенность данной группы — стратиграфическое соотношение погребений: почти все они были впускными в курганы с более древними захоронениями; лишь 2 могилы являлись основными в курганах [погребение 2 в кургане № 14 I Бережновского могильника и погребение 2 в кургане № 1 у станции Сайхин (юго-западная группа)].

Для рассматриваемой группы характерно устройство могил прямоугольной формы древнеямного типа. Редко встречались могилы квадратной формы (погребение 23 в кургане № 5 I Бережновского могильника).

<sup>18</sup> I Бережновский могильник: курган № 3, погребения 6, 8 и 9; курган № 5, погребения 9, 16, 17, 19 и 23; курган № 14, погребение 2; II Бережновский могильник: курган № 2, погребения 1, 9 и 11; курган № 3, погребение 4; станция Сайхин, юго-западная группа: курган № 1, погребения 1 и 2.

Отдельные погребения были устроены в насыпях курганов. Ярким примером такого типа впускных захоронений раннего этапа являются погребения 16 и 17 в кургане № 5 I Бережновского могильника. Однако этот признак не может быть определяющим при хронологическом сопоставлении впускных погребений в насыпи и грунте. Как показали раскопки в Заволжье, обычай устраивать могилы в насыпи кургана возник у племенной культуры, существовал на всем протяжении II тысячелетия до н. э. у племен срубной культуры и особенно широко распространился в конце II тысячелетия и начале I тысячелетия до н. э.

В погребальном обряде на раннем этапе срубной культуры сохранялись еще архаические черты, свойственные обряду древнейшего времени: могилы сверху также перекрывались накатником из бревен или толстых плах, оставалось прежним положение погребенных — на спине, с протянутыми вдоль туловища руками, иногда с подогнутыми ногами — коленями вверх (погребение 23 в кургане № 5 I Бережновского могильника; погребения в кургане № 2 II Бережновского могильника). Но преобладало положение скелета в скорченном виде, на левом боку. Ориентировка погребенных различная: встречалось одинаковое количество скелетов, положенных головой на В или СВ. Только на следующем этапе развития срубной культуры северо-восточная ориентировка стала преобладающей. Наконец, для погребального обряда этой группы характерно наличие красной краски; однако, в отличие от древнейших погребений, степень окраски значительно меньше; краска отмечалась лишь на ступнях, около черепа или находилась отдельными кусочками на дне могилы.

Отмеченные ритуальные особенности погребений раннего этапа срубной культуры свидетельствуют об ее генетической связи с ямной культурой.

Черты преемственности прослеживаются также и по могильному инвентарю, который не отличается разнообразием. Помимо глиняных сосудов, встречавшихся почти во всех погребениях, единичны находки предметов, сделанных из бронзы или камня. В керамике довольно резко выделяются ее местные черты. С технической стороны керамика однородна: сосуды лепились из глины, иногда — плохого качества, в отдельных случаях — с

примесью толченой раковины; обжиг слабый и неравномерный. Размеры горшков варьируют в среднем от 12 до 18 см в высоту; диаметр горла — 14—16 см, дна — 7—9 см.

По форме сосуды — плоскодонные и принадлежат к разным вариантам; встречаются сосуды с яйцевидным туловом (рис. 17, 5, погребение 16 в кургане № 5 I Бережновского могильника), с несколько раздутыми боками, невысоким прямым горлом, а также горшки, близкие к баночной форме (рис. 9, 5, погребение 9 в кургане 3 I Бережновского могильника).

Отличительным признаком керамики этой группы является орнамент. Устойчивы не только техника выполнения орнамента, но и размещение его на всей поверхности сосуда. Наиболее распространен орнамент в виде зигзагообразных линий, образующих елочный узор. Такой орнамент наносили мелкозубчатым чеканом (рис. 9, 6, погребение 6 в кургане № 3 I Бережновского могильника; рис. 38, 6, погребение 9 в кургане № 2 II Бережновского могильника). Не менее характерно горизонтальное размещение орнамента по всей поверхности сосуда в виде параллельных полос, нанесенных оттисками шнура. Достаточно ярким примером может служить сосуд из погребения 23 в кургане № 5 I Бережновского могильника (рис. 17, 9).

Керамика исследованных курганов по форме и орнаменту вполне своеобразна и типична именно для погребений раннего этапа срубной культуры. Она находит ближайшие аналоги в керамике, обнаруженной в курганах Нижнего Поволжья, особенно в курганных погребениях, исследованных П. Д. Рау в этом же районе по берегу р. Еруслана, у с. Старая Полтавка ныне Сталинградской области. В качестве примера можно указать сосуды из Старо-Полтавкинских курганов (курган E25, погребения 16—18 и 23; курган E26, погребения 1 и 4)<sup>19</sup>. В более северных районах аналогичная керамика представлена в многочисленных погребениях, исследованных в целом ряде пунктов и особенно у с. Бородаевка Марковского района, Саратовской области<sup>20</sup>. Вместе с тем в погребениях этого времени появляется керамика, которая

<sup>19</sup> P. Rau. Hockergräber der Wolgasteppe. Pologowsk, 1928, стр. 40, табл. II и III.

<sup>20</sup> И. В. Сницын. Археологические раскопки на территории Нижнего Поволжья. Ученые записки

получила свое развитие в более позднее время, во второй половине II тысячелетия до н. э. Несомненно, рассматриваемая керамика Бережновских могильников занимает промежуточное положение между керамикой погребений ямной культуры и керамикой, имевшей широкое распространение во второй половине II тысячелетия до н. э.

Для хронологического определения и общей характеристики изучаемой группы погребений, помимо керамики, важны и другие предметы могильного инвентаря. К сожалению, в исследованных погребениях оказалось весьма ограниченное число находок. В погребении 6 кургана № 3 I Бережновского могильника найдены квадратное в сечении бронзовое шило с остатками деревянной рукоятки и плоский бронзовый дротик с характерным округло расширяющимся черешком для насадки (рис. 9, 3). Бронзовое шило не может быть определяющим для датировки погребения. Аналогичные шилья бытовали на протяжении всей эпохи бронзы в степной полосе Юга СССР. Встречаются они в погребениях ямной культуры, хорошо известны и в погребениях позднесрубной культуры. В наших раскопках 1951—1953 гг. аналогичные бронзовые шилья найдены в погребении ямной культуры (погребение 2 в кургане № 18 у с. Скатовка) и в погребениях, относящихся ко второй половине II тысячелетия до н. э. (погребение 3 в кургане № 2 у с. Черebaево; курган № 11 у с. Скатовка).

Значительно реже встречаются плоские бронзовые дротики. Наиболее близкой аналогией из погребений эпохи бронзы Нижнего Поволжья является дротик из кургана № 9, исследованного нами у с. Бородаевка Саратовской области<sup>21</sup>. Вместе с дротиком найдены любопытный комплекс предметов: четырехгранное бронзовое шило, костяные подвески с поперечно-рубчатой резной поверхностью и каменная бусина цилиндрической формы. Из перечисленных предметов особенно характерны костяные подвески, известные из погребений катакомбного типа в степных районах Юга СССР. В этой связи отметим, что в погребениях раннесрубной культуры нередко встречаются предметы, типичные для

погребений катакомбной культуры. Из прежних находок укажем молоточкообразную костяную булавку, найденную вместе с интересным комплексом предметов в Бородаевском кургане<sup>22</sup>. Среди этих предметов — подвески в виде перевитых жгутиков, свидетельствующие о связях племен срубной культуры с Кавказом. Как установлено, эти предметы — кавказского производства, и область их распространения очерчивается главным образом Центральным Предкавказьем<sup>23</sup>.

Из других характерных предметов отмечим находки кремневых наконечников стрел. В погребении 9 кургана № 2 II Бережновского могильника найдены миниатюрные наконечники стрел, изготовленные из плотного темно-серого кремня; поверхность их тщательно обработана струйчатой отжимной ретушью, они отличаются высоким совершенством выделки. Все 3 наконечника имеют подтреугольную форму с глубокой выемкой в основании, благодаря чему образуются очень тонкие острые шипы (рис. 38, 5).

Аналогичные наконечники стрел характерны для катакомбных погребений Юга; известны они также в комплексах так называемого среднекобанского времени (станция Константиновская)<sup>24</sup>. Особенно интересный набор подобных стрел обнаружен в катакомбных погребениях — кенотафах из кургана № 27 группы «Три брата» у г. Элсты (материал не опубликован). Такой же наконечник стрелы встречен А. А. Иессеном в погребении катакомбного времени на Дону<sup>25</sup>.

Находки типичных предметов катакомбной культуры в погребениях раннего этапа срубной культуры свидетельствуют о тесных взаимоотношениях двух племенных групп. Более того, наши раскопки в Заволжье показали, что отдельные группы племен катакомбной культуры проникали в левобережную полосу Волги из южных районов Волго-Донского междуречья и Астраханско-Маньчских степей.

Определяя хронологию погребений раннего этапа срубной культуры, необходимо особо

<sup>22</sup> Р. Рау. Neue Funde..., стр. 49, рис. 8А.

<sup>23</sup> А. А. Иессен. К вопросу о древнейшей металлургии меди на Кавказе. Известия ГАИМК, вып. 120, 1935, стр. 100.

<sup>24</sup> А. В. Schmidt. Die Kurgane der Station Konstantinowskaja, ESA, IV, стр. 11, рис. 3, 4.

<sup>25</sup> А. А. Иессен. Раскопки курганов на Дону в 1951 г. КСИМК, вып. 53, 1954, стр. 67, рис. 31, 8.

СГУ, т. XVII, 1947, стр. 132, рис. 89; Р. Рау. Neue Funde aus Hockergräbern... ESA, IV, Helsinki, 1929, стр. 41, рис. 5 и 8.

<sup>21</sup> И. В. Смирнов. Археологические раскопки на территории Нижнего Поволжья, стр. 129, рис. 87.

отметить, что новые материалы раскопок достаточно убедительно устанавливают закономерную преемственность в развитии местных племен. В связи с этим следует признать неправильной точку зрения, что в первой половине II тысячелетия до н. э. в пределах узких географических границ Поволжья существовала самостоятельная, так называемая полтавкинская культура. Именно в это время на значительно более широкой территории распространились племена срубной культуры, которая формировалась на основе предшествующей ямной культуры и являлась ее историческим продолжением.

Многочисленные археологические данные показывают, что огромная территория степей Юго-Востока, Нижнего и частично Среднего Поволжья на протяжении всего II тысячелетия и начала I тысячелетия до н. э. была охвачена одной ярко выраженной культурой скотоводческо-земледельческих племен. Ранний этап этой культуры по погребальному обряду, инвентарю погребений и особенно керамике П. Д. Рау в свое время хронологически определил совершенно правильно как ранний этап срубной культуры, назвав его *Poltavker Stufe*<sup>26</sup>. О. А. Кривцова-Гракова первая из археологов выделила этот ранний этап в самостоятельную полтавкинскую культуру и определила границы ее распространения.

Ошибочно стремление О. А. Кривцовой-Граковой рассматривать племена полтавкинской культуры на весьма ограниченной территории. Нельзя согласиться с автором статьи, опубликованной в Большой Советской Энциклопедии, где на приложенной карте культур энеолита и бронзового века территория распространения полтавкинской культуры показана узкой полосой вдоль Волги в пределах Среднего и частично Нижнего Поволжья<sup>27</sup>. Такое представление о границах распространения полтавкинской (в нашем понимании — раннесрубной) культуры находится в явном противоречии с фактическими данными, которые свидетельствуют, что погребения типа полтавкинских изве-

стны на более широкой территории к востоку и западу от Волги, а в связи с этим и наименование культуры не может быть признано правильным.

Памятники катакомбной культуры. Первые наиболее достоверные данные о катакомбной культуре в пределах Нижнего Поволжья были получены Т. М. Минаевой в 1928 г. при раскопках курганов в бассейне р. Иловли, около с. Нижняя Грязнуха Сталинградской области<sup>28</sup>. В 30-х годах археологическая экспедиция Саратовского областного музея краеведения, проводившая систематические раскопки в районе г. Элисты вплоть до Манычской долины, исследовала свыше 100 разновременных погребений катакомбной культуры. Добытые материалы позволяют не только уточнить хронологическое место этих памятников среди памятников других районов, но и составить более определенное представление о культуре племен степных районов Юга Поволжья.

В 1951—1953 гг. Заволжским отрядом были открыты погребения катакомбной культуры в левобережной полосе Заволжья, в низовьях р. Еруслана. Наиболее характерные погребения катакомбного типа обнаружены в Бережновских могильниках<sup>29</sup>.

Открытие погребений катакомбной культуры в Заволжье представляет особый интерес в связи с тем, что в этих районах они оставались почти неизвестными. Лишь 2 погребения катакомбного типа были исследованы П. Д. Рау в этом же районе у с. Старая Полтавка (в 50 км от места наших раскопок).

Важный отличительный признак катакомбных погребений — наличие деформированных черепов. При устройстве всех этих могил соблюдались одни и те же технические приемы и конструктивные особенности. Могилы выкапывали только в материке, хотя некоторые погребения были впускными в более древние курганы. Входная яма, как правило, имела удлиненно-прямоугольную форму. Катакомбу устраивали вдоль одной из стенок. Пол входной ямы выше пола катакомбы.

<sup>26</sup> P. Ra u. Hockergräber..., стр. 13.

<sup>27</sup> Большая Советская Энциклопедия, 2-е изд., т. 6, стр. 154. Во время подготовки данной статьи к печати опубликована интересная работа О. А. Кривцовой-Граковой «Степное Поволжье и Причерноморье в эпоху поздней бронзы» (МИА, № 46, 1955). Эта работа уже не могла быть использована здесь.

<sup>28</sup> Т. М. Минаева. Курганы близ с. Нижней Грязнухи на р. Иловле. ПИДО, № 7—8, 1934. Материалы катакомбных погребений не опубликованы. Коллекция раскопок хранится в Саратовском областном музее краеведения.

<sup>29</sup> I Бережновский могильник: курган № 4, погребение 3; курган № 5, погребение 26; курган № 20, погребение 3; курган № 32, погребение 5; II Бережновский могильник: курган № 2, погребение 10.

В 2 случаях могилы представляли собой продолговато-овальные ямы с заплечиками внутри (I Бережновский могильник: курган № 20, погребение 3; курган № 32, погребение 5).

Погребенные лежали в скорченном положении, преимущественно на левом боку; в одном случае скелет ребенка был положен на правом боку (I Бережновский могильник, курган № 5, погребение 26). Погребенные ориентированы головой на В или СВ, в одном случае — на СЗ. Общие черты погребального ритуала: погребенных посыпали красной краской, клали жертвенное мясо — кости овцы. Степень окрашенности костей не одинакова — наиболее густо краска насыпана около ступней или черепа. Исследования погребения оказались одиночными; лишь в одной могиле (I Бережновский могильник, курган № 20, погребение 3) вместе с женским скелетом лежал скелет ребенка младенческого возраста.

Для датировки катакомбных погребений Заволжья, определения их места в ряду аналогичных памятников смежных районов важен инвентарь погребений. Среди небогатого инвентаря обычными предметами являлись глиняные сосуды — по одному в могиле. Это широкогорлые горшки, с прямой, слегка отогнутой шейкой, иногда с выпуклыми стенками и плоским дном (рис. 17, 12; курган № 20, погребение 3). У некоторых горшков — боковые ребра (рис. 17, 15; курган № 32, погребение 5). Типичен орнамент в виде елочного узора, покрывающего всю поверхность сосуда. Орнамент наносили мелкозубчатым штампом.

Перечисленные признаки керамики катакомбных погребений характерны, как уже отмечалось, и для керамики раннего этапа срубной культуры. Лишь в отдельных случаях наружная поверхность сосудов из катакомбных погребений покрывалась красной краской. Сосуд из могилы 5 в кургане № 32 был густо покрыт красной краской. Такой способ окраски сосудов известен из катакомбных погребений группы «Три брата».

Среди других предметов могильного инвентаря наиболее интересны височные подвески (I Бережновский могильник, курган № 32, погребение 5), которые лежали по две с двух сторон черепа. Подвески изготовлены из тонкой бронзовой проволоки, спирально согнутой по овалу в два с половиной оборота

(рис. 17, 17). Как известно, бронзовые височные подвески были широко распространены у степных племен Юго-Востока, Северного Кавказа, и в отдельных районах имеются их разновидности<sup>30</sup>. В погребениях катакомбного типа височные подвески сделаны обычно из круглой проволоки, согнутой в полтора или два и два с половиной оборота. Подобные подвески датируются преимущественно серединой и второй половиной II тысячелетия до н. э.

Вместе с височными подвесками в этом же погребении найдены бронзовые и каменные бусы. Они лежали около шейных позвонков женского скелета и составляли ожерелье. Бронзовые бусы имеют цилиндрическую форму, согнуты из отдельных отрезков тонкого листа и насажены на ремешок. Аналогичные бусы известны в курганных погребениях Нижнего Поволжья и особенно Северного Кавказа, откуда они и поступали в Поволжье. Б. Е. Деген-Ковалевский, характеризуя отдельные категории украшений, указывает серию аналогичных медных бус в курганных погребениях Кабардино-Балкарии и смежных районах<sup>31</sup>. Каменные бусы бережновского типа в погребениях Нижнего Поволжья нам не известны.

Для выяснения этнической принадлежности открытых погребений катакомбного типа в Заволжье, помимо инвентаря и ритуала, очень важны антропологические данные. Почти во всех исследованных погребениях катакомбного типа скелеты имели деформированные черепа. Погребения с деформированными черепами были обнаружены также раскопками В. П. Шилова в Заволжье, в районе сс. Калиновка и Рахника<sup>32</sup>. Аналогичные погребения с деформированными черепами известны из курганов, исследованных М. И. Артамоновым на Маныче<sup>33</sup>, а также из раскопок археологической экспедиции

<sup>30</sup> Б. Е. Деген-Ковалевский. Курганы в Кабардинском парке г. Нальчика. МИА, № 3, 1941, стр. 258 и сл.; Е. И. Крупнов. Материалы по археологии Северной Осетии дожубанского периода. МИА, № 23, 1951, стр. 38.

<sup>31</sup> Б. Е. Деген-Ковалевский. Ук. соч., стр. 210 и сл.

<sup>32</sup> В. П. Шилова. Раскопки Калиновского курганного могильника. КСИИМК, вып. 59, 1955, стр. 121.

<sup>33</sup> М. И. Артамонов. Раскопки курганов в долине р. Маныча в 1935 г. СА, IV, 1937, стр. 93; его же. Раскопки курганов на р. Маныче в 1937 г. СА, XI, 1949, стр. 305.

Саратовского музея в районах г. Элиста Калмыцкой АССР. В этих районах скелеты с деформированными черепами обнаружены в катакомбных погребениях не только первой половины II тысячелетия до н. э., но и в погребениях, относящихся к началу I тысячелетия до н. э.

Несмотря на то, что обнаруженные нами черепа пока еще антропологически не изучены, морфологические параллели им указать не трудно. Открытые в Заволжье погребения с деформированными черепами принадлежат племенам катакомбной культуры правобережной степной полосы. Эти погребения свидетельствуют о проникновении в Заволжье в первой половине II тысячелетия до н. э. сравнительно небольших групп племен катакомбной культуры. Оседая здесь среди племен срубной культуры, они, по-видимому, сравнительно быстро растворились в местной этнической среде. В основных же центрах своего обитания, в Астрахано-Маньчских степях и северо-западном Предкавказье, племена катакомбной культуры продолжали бытовать и в начале первой половины I тысячелетия до н. э. Эта большая и самостоятельная в этническом отношении племенная группа кочевников оставила здесь, по Ергеням, в степных просторах огромное количество курганных групп с мощными насыпями, типа групп курганов «Три брата», Бичкин-Будук, Лола и многие другие. Именно здесь был центр катакомбной культуры на ее позднем этапе. Изученные материалы курганных погребений, в том числе больших курганов группы «Три брата», показывают их поздний, предскифский характер.

Несомненно, дальнейшее изучение материалов позволит сделать более определенный вывод о том, что племена катакомбной культуры — ранние кочевники — на позднем этапе своей истории представляли собой тех реальных киммерийцев, о которых так смутно говорят письменные источники. Поэтому нельзя согласиться с заключением Т. Б. Поповой, которая отвергает справедливую точку зрения М. И. Артамонова о том, что в районе Маньча катакомбная культура «не была прервана в своем развитии вторжением срубной культуры»<sup>34</sup>. В противоположность этому Т. Б. Попова пишет: «...Племена сруб-

ной культуры захватили бассейн р. Маньча, вытеснили и, по-видимому, частично ассимилировали племена катакомбной культуры»<sup>35</sup>. Такое заключение полностью расходится с данными анализа фактического материала.

Памятники позднего этапа срубной культуры (вторая половина II тысячелетия и начало I тысячелетия до н. э.). Среди исследованных погребений эпохи бронзы самое большое количество их относится ко второй половине II тысячелетия и началу I тысячелетия до н. э. В разных пунктах было исследовано свыше 80 погребений. Все погребения совершены в грунтовых ямах или в насыпи кургана. Никаких других форм могильных сооружений не встречалось. Значительная часть погребений совершена в более древних курганах, непосредственно в насыпях. Контуры таких могильных ям не имеют четких очертаний, и никаких перекрытий над могилами не прослежено. Форма грунтовых могил сравнительно однообразна: прямоугольно-удлиненные ямы небольших размеров — до 1,5 м в длину, 1 м в ширину и 1,3 м в глубину. Лишь в отдельных случаях могилы были больше; так, в кургане № 11 у с. Скатовка в 1953 г. открыта прямоугольная могила площадью около 14 кв. м.

Объединяющими признаками грунтовых погребений являются характер надмогильных сооружений и положение погребенных. Грунтовые могилы сверху перекрывались бревнами, положенными поперек могильной ямы. Почти все скелеты находились в скорченном положении, на левом боку. Ноги были согнуты в коленном сочленении; руки чаще согнуты в локтях и кистями помещены перед лицом. Из всех могил только в одной скелет взрослого человека лежал на правом боку, скорченно, головой на ЮВ (погребение 3 в кургане № 36 I Бережновского могильника) и в одной могиле скелет женщины лежал на животе, лицом вниз, что вызывает предположение о насильственной смерти (погребение 11 в кургане № 5 I Бережновского могильника). Отмечен случай, когда погребенный в могиле находился в сидячем положении (погребение 10 в кургане № 5 I Бережновского могильника).

Устойчивым признаком для этого времени

<sup>34</sup> М. И. Артамонов. Раскопки курганов на р. Маньче в 1937 г., стр. 336.

<sup>35</sup> Т. Б. Попова. Племена катакомбной культуры. Труды ГИМ, вып. 24, М., 1955, стр. 9.



является также ориентировка погребенных — положение костяков головой на СВ с отклонением на С или В. Из всех погребений только в одном скелет лежал головой на З (погребение 18 в кургане № 35 I Бережновского могильника), один скелет был ориентирован на ЮВ (погребение 3 в кургане № 36, там же) и один — на Ю (погребение 21 в кургане № 5, там же).

Анализ ритуала показывает, что у племен срубной культуры установился единообразный тип захоронений. Это единообразие характерно не только для племен срубной культуры Нижнего Поволжья: как показали раскопки Куйбышевской археологической экспедиции, аналогичный ритуал был присущ племенам срубной культуры более северных районов Среднего Поволжья<sup>36</sup>.

Важно отметить наличие коллективных захоронений. Процент совместных погребений невелик. Коллективные погребения обнаружены в 2 могилках: в одном случае — скелет взрослого и девочки 12—15 лет (погребение 6 в кургане № 25 I Бережновского могильника), в другом — скелеты 3 взрослых людей (погребение 4 в кургане № 17 у с. Скатовка).

Совместные захоронения мужчины и женщины хорошо известны, и значение их достаточно убедительно доказано советскими археологами. Значительно реже встречаются совместные погребения людей молодого возраста или мужчины с женщиной-подростком. Все же случаи таких захоронений известны у племен срубной культуры Нижнего Поволжья<sup>37</sup>. Аналогичные погребения у племен андроновской культуры отмечает К. В. Сальников<sup>38</sup>.

Так же редко встречались коллективные захоронения, где в одной могиле находилось несколько погребенных. В исследованном в 1953 г. погребении 4 Скатовского кургана № 17 находились 3 скелета взрослых; два из них лежали скорченно, лицом плотно друг к другу, головой на СВ, скелет женщины — на левом боку, скелет мужчины — на правом; третий скелет находился за спиной женского скелета, также на левом боку, в

скорченном положении, головой на СВ. Характер расположения скелетов не вызывает сомнения в одновременности захоронения всех 3 погребенных.

Аналогичное погребение исследовано нами в 1941 г. в одном из курганов южной группы у г. Энгельса (погребение 1 в кургане № 1). В таком же сочетании в могиле находились 3 скелета взрослых людей. В этой же группе (погребение 10 в кургане № 4) одновременно были похоронены 5 человек: мужчина и женщина средних лет, подросток 9—11 лет, ребенок в возрасте 1½—2 лет и пожилая женщина<sup>38а</sup>.

Исключительно убедительным примером, подтверждающим существование у племен срубной культуры обряда коллективных, семейных захоронений, является исследованный П. С. Рыковым курган № 1 у с. Чардым на Волге, Саратовской области. Из 11 могил, обнаруженных в этом кургане, четыре содержали коллективные захоронения: в могиле 4 было 3 скелета, два — людей молодого возраста и один — ребенка 7—10 лет; в могиле 7 найдены 4 скелета взрослых людей, из которых два лежали близко лицом друг к другу — мужчина на левом боку, женщина на правом; в могиле 9 одновременно были похоронены 4 человека — мужчина, 2 женщины и ребенок; в могиле 11 обнаружены 2 скелета — мужской на левом боку и женский на правом, причем скелеты были близко прижаты друг к другу. Все погребенные лежали скорченно, головой на СВ<sup>39</sup>. Весь состав могильного инвентаря чардымских погребений — керамнка, предметы украшений — характерны для позднего этапа срубной культуры.

Коллективные погребения описываемого типа встречаются не только у племен срубной культуры Нижнего Поволжья. В северных пределах распространения срубной культуры подобные погребения открыты, — правда, как единичные случаи, — раскопками Куйбышевской археологической экспедиции (отрядом под руководством

<sup>38а</sup> И. В. Смирницын. Памятники родового общества степей Заволжья. Ученые записки СГУ, т. 66, 1958.

<sup>39</sup> П. С. Рыков. Чардымское городище. Известия Саратовского нижеволжского института краеведения, т. VI, 1933, стр. 85, табл. I. Кроме схематического плана кургана, описание раскопок не опубликовано. Материалы Чардымского кургана хранятся в Саратовском областном музее краеведения.

<sup>36</sup> Н. Я. Мерперт. Материалы по археологии Среднего Поволжья. МИА, № 42, 1954, стр. 141.

<sup>37</sup> И. В. Смирницын. Древние памятники в бассейне Иргиза. Ученые записки СГУ, т. XVII, 1947, стр. 144.

<sup>38</sup> К. В. Сальников. Бронзовый век Южного Зауралья. МИА, № 21, 1951, стр. 142.

Н. Я. Мерперта). Выясняя причину одно-временного захоронения целой семьи, Н. Я. Мерперт считает, что «вероятнее всего предполагать этой причиной эпидемию»<sup>40</sup>. Такое объяснение коллективных, семейных захоронений нельзя признать обоснованным. Фактические данные показывают, что коллективные погребения — не случайное явление. В погребальном обряде племен срубной культуры коллективные, семейные захоронения занимают совершенно определенное место и были обусловлены сложением тех социально-экономических отношений, которые характерны для патриархально-родового строя. Несомненно, погребения этого типа служат ярким подтверждением существования патриархальных отношений у племен срубной культуры Нижнего Поволжья.

Интересный погребальный обряд коллективных захоронений обнаружен С. П. Толстовым в районе древнего Хорезма, в могильнике Кокча 3, относящемся к срубно-андроновскому времени. Однако парные, разнополые погребения там не одновременны<sup>41</sup>.

Важно отметить, что, наряду с однообразными, рядовыми погребениями, содержащими сравнительно бедный инвентарь, встречались могилы большого размера и с богатым инвентарем. Как уже указывалось выше, в кургане № 11 у с. Скатовка в 1953 г. нами обнаружена могила, которая своими размерами и ритуалом выделялась среди обычных погребений эпохи бронзы Заволжья. Могила имела прямоугольную форму; длина ее — 4,5 м, ширина — 3 м, глубина — 2 м. Сверху могила была накрыта по всей площади 4-метровыми бревнами толщиной 40—50 см. По своим размерам могила Скатовского кургана — самая большая среди всех исследованных погребений срубной культуры в пределах Нижнего Поволжья.

Ритуал и состав могильного инвентаря также выделялся среди обычных погребений эпохи бронзы Заволжья. Погребенный был снабжен обильной пищей: на краю могилы, с юго-западной стороны были положены черепа и ноги 2 коров и 3 овец, здесь

же стоял большой глиняный сосуд, наполненный костями животных. Умершего сопровождали богатый набор инвентаря и убитые дети. Весь комплекс этого погребения свидетельствует о том, что похороненный здесь занимал при жизни особое положение в роде. Состав инвентаря — керамика, бронзовый нож, кремневые наконечники стрел — характерен для погребений срубной культуры второй половины II тысячелетия до н. э.

Аналогичное по ритуалу и инвентарю погребение, близкое по времени, случайно было обнаружено в 1934 г. на берегу р. Урала, около г. Орска. Дополнительные сведения А. А. Формозова и частичная публикация инвентаря этого погребения позволяют признать его одновременным с описанным выше<sup>42</sup>. Погребения этого типа являются убедительным доказательством сложения патриархальных отношений в родовом обществе племен срубной культуры во второй половине II тысячелетия до н. э.

Рассмотрим основные категории могильного инвентаря. В некоторых погребениях встречались разные бытовые предметы, однако многие погребения не содержали никакого инвентаря. Как установлено, к последним относились главным образом более поздние, впускные погребения.

Наиболее часто в могильном инвентаре встречалась глиняная посуда, отличавшаяся грубой выделкой и сравнительным однообразием форм. По форме сосуды в основном можно разделить на 2 группы: островерные и баночные горшки. Отдельные сосуды выделяются из общей массы, но не составляют обособленных групп. Некоторые детали форм сосудов (корпус сосуда, устройство плечиков, венчика) и орнамента обладают большой устойчивостью.

Несмотря на то, что указанные 2 группы сосудов бытовали на протяжении всей второй половины II тысячелетия до н. э., все же можно проследить известную хронологическую последовательность в их развитии. Так, например, островерные сосуды очень редко или совсем не встречались в самых поздних погребениях, где преобладали простые, грубо изготовленные баночные горшки. Островерные сосуды в большинстве сво-

<sup>40</sup> Н. Я. Мерперт. Материалы по археологии Среднего Поволжья, стр. 136, рис. 43.

<sup>41</sup> С. П. Толстов. Работы Хорезмской археолого-этнографической экспедиции Академии наук СССР в 1954 г. «Советское востоковедение», 1955, № 6, стр. 101.

<sup>42</sup> А. А. Формозов. Археологические памятники в районе Орска. КСИИМК, вып. XXXVI, 1951, стр. 119, 120, рис. 32.

ем орнаментированы по плечикам. Основной прием нанесения орнамента — зубчатый штамп или прочерченные линии в различных сочетаниях.

Из общей массы керамики отметим сосуды, которые по форме, составу глины, орнаменту отличаются от обычных. Особенно выделяются формой и орнаментом сосуд из кургана № 11 у с. Потемкино (рис. 6, 7) и черепки разбитого горшка из погребения 21 в кургане № 5 I Бережновского могильника. Эти сосуды характерны для андроновской культуры.

Очень важно обратить внимание на состав керамики из Скатовского кургана № 11, а также курганов № 25 и 35 I Бережновского могильника. Керамика из этих курганов по форме, технике изготовления и орнаменту чрезвычайно близка к керамике абашевской культуры. Так, например, сосуды из Скатовского кургана № 11 (рис. 54, 4; рис. 60, 7) совершенно аналогичны сосудам из Абашевского могильника<sup>43</sup>. То же самое можно сказать о некоторых бронзовых предметах: бронзовый нож из Скатовского кургана № 11 (рис. 60, 2) повторяет ножи Верхне-Кизыльского клада<sup>44</sup>.

В недавно опубликованной работе К. В. Сальников, на основе главным образом керамического материала, пришел к выводу, что «абашевские памятники Южного Урала представляют собой поселения пришлых племен, ведущих свое происхождение от племен фатьяновской культуры»<sup>45</sup>. Вывод К. В. Сальникова нельзя признать обоснованным. Новые данные из раскопок в Заволжье, наряду с многочисленными материалами курганных погребений Нижнего Поволжья, позволяют в ином аспекте ставить вопрос о происхождении абашевской культуры и указывают на генетическую связь абашевских племен с племенами срубной культуры.

Помимо керамики, в исследованных погребениях обнаружен небогатый, но весьма выразительный набор предметов быта и украшений. Среди предметов, сделанных из бронзы, наиболее типичны ножи. Всего най-

дено 6 ножей<sup>46</sup>. Все ножи двулезвийные, листовидной формы, с плоским черенком для насадки на деревянную рукоять. Размер их колеблется от 12 до 18 см.

Ножи такого типа широко применялись в быту у племен срубной культуры; целая серия их найдена в Заволжье, в частности в Покровских курганах близ г. Энгельса<sup>47</sup>. В северных районах распространения срубной культуры аналогичные ножи известны по раскопкам дореволюционных лет<sup>48</sup>, а также по раскопкам Куйбышевской экспедиции<sup>49</sup>. Далее на восток очень интересными аналогиями ножу из Скатовского кургана № 11 являются находки в упомянутом Орском кургане<sup>50</sup>, а также ножи замечательного комплекса из Верхне-Кизыльского клада<sup>51</sup>. Важно отметить распространение аналогичных ножей в северных лесостепных районах правобережной стороны саратовского Поволжья, где они известны в ряде пунктов: на р. Колышлее<sup>52</sup>, у Чардыма, у с. Надеждино (Куракино), в районе г. Сердобска Пензенской области. Здесь (курган № 1) бронзовый нож был найден вместе с каменным топором, близким по типу к топорам Бессарабского клада<sup>53</sup>.

Выяснение границ распространения ножей срубного типа в сочетании с другими комплексами имеет существенное значение для хронологического и историко-культурного определения погребений племен срубной культуры.

Из вещей, имевших бытовое назначение, отметим также бронзовые пробойники, шилья и иглы. В кургане № 11 у с. Скатовка найдены 2 пробойника, представляющих собой четырехгранные в сечении бронзовые стержни длиной до 4,4 см, толщиной 0,4 см, с тупым

<sup>43</sup> I Бережновский могильник: курган № 25, погребения 4 и 6; курган № 36, погребение 1; с. Краснополье: курган № 2, погребение 4; с. Скатовка: курган № 11 и курган № 17, погребение 4.

<sup>47</sup> P. Rykow. Berichte über die Ausgrabungen in den J. 1924 und 1925. ESA, I, Helsinki, 1927, стр. 75, рис. 19, 20, 22, 25.

<sup>48</sup> В. Я. Толмачев. Раскопки и разведки 1910 г. ИАК, вып. 53, 1914, стр. 115, рис. 9.

<sup>49</sup> Н. Я. Мерперт. Ук. соч., стр. 61, рис. 10.

<sup>50</sup> А. А. Формозов. Ук. соч., стр. 120, рис. 32.

<sup>51</sup> N. N. Bortvin. Ук. соч., стр. 125, рис. 2.

<sup>52</sup> И. В. Сяницын. Памятники бронзовой эпохи в районе р. Колышлен. Известия Саратовского нижеволжского института краеведения, т. V, 1932, стр. 27, рис. 7.

<sup>53</sup> Сообщения ГАИМК, вып. 8, 1931, стр. 32 (рисунок не передает деталей топора).

<sup>44</sup> В. Ф. Смолин. Абашевский могильник в Чувашской республике Чебоксары, 1928, рис. 14, 15.

<sup>45</sup> N. N. Bortvin. The Verkhny-Kizil find. ESA, III, Helsinki, 1928, стр. 125, рис. 2.

<sup>46</sup> К. В. Сальников. Абашевская культура на Южном Урале. СА, XXI, 1954, стр. 92.

концом. Такие же предметы неоднократно находили в погребениях срубной культуры и неправильно называли шильями<sup>54</sup>. В раскопках А. Х. Халикова в одном из погребений на Балытском поселении найден аналогичный предмет с костяной ручкой, названный «пробойником или чеканом»<sup>55</sup>. Такое назначение предмета вполне вероятно.

Четырехгранные бронзовые шилья обнаружены в 2 могилах: в кургане № 11 у с. Скаровка и в погребении 3 кургана № 2 у с. Чербаево (рис. 4, 8; рис. 60, 5). В Чербаевском кургане вместе с шилом найдена игла. Эти бытовые предметы тоже хорошо известны в курганных погребениях и среди находок на местах поселений племен срубной культуры.

Не менее характерны отдельные бронзовые предметы украшений, представляющие несколько категорий: браслеты, височные подвески, пронизки-трубочки, бляхи, пастовые бусы. Перечисленные предметы часто встречаются в погребениях срубной культуры Нижнего Поволжья.

Однако некоторые предметы обнаружены в Поволжье впервые. Среди них особый интерес представляет бронзовая круглая бляха, найденная около черепа девушки-подростка в погребении 6 кургана № 25 I Бережновского могильника. Бляха сделана из тонкого листа бронзы, диаметр ее — 4 см. Наружная поверхность покрыта рельефным штампованным орнаментом, представляющим собой шестиконечную звезду, обрамленную концентрическим кругом (рис. 25, 4). По краю предмета пробиты 4 пары маленьких отверстий, расположенных крестообразно. Аналогичные бляхи найдены О. А. Кривцовой-Граковой в погребении Алексеевского могильника<sup>56</sup> и К. В. Сальниковым в курганном погребении на оз. Алакуль в Зауралье<sup>57</sup>. Бляхи близки не только по форме, но и по технике изготовления; отдельные детали предметов, — например расположение дырочек, — полностью со-

впадают. Отличительные особенности могут быть отмечены лишь в элементах орнамента. Указанные аналогии свидетельствуют не только о прочных связях, близком родстве племен срубной и андроновской культуры, но и о едином центре изготовления этих предметов.

Найденные браслеты разделяются на 2 типа: согнутые из круглого в сечении медного стержня с заходящими концами (погребение 6 в кургане № 25 I Бережновского могильника) и браслеты, сделанные из тонкой желобчатой пластинки с незамкнутыми концами (рис. 6, 4; погребение I в кургане № 3 у с. Потемкино). В этих же и других погребениях встречались височные подвески, также согнутые из тонкой желобчатой бронзовой пластинки. Подвески имеют вид продолговатого овального кольца с разомкнутыми, заходящими друг за друга концами (рис. 6, 5).

Привлекает внимание и такая группа украшений, как пронизки-трубочки, согнутые из листовой бронзы, с поперечными рубчиками у концов, и небольшие четырехугольные обоймы из тонкой пластинки, с загнутыми концами.

Описанный комплекс бронзовых предметов был широко распространен у племен срубной культуры во второй половине II тысячелетия до н. э. Аналоги ему имеются главным образом среди памятников абашевской и андроновской культур.

Среди найденных в мужских погребениях предметов небольшой комплекс составляют костяные и кремневые орудия охоты — стрелы, концевые стерженьки. Весьма характерны втульчатые, с конусовидным концом наконечники стрел (4 экземпляра); костяные «ушки» в виде стерженьков с дугообразным вырезом на одном конце и заостренным другим концом; костяное кольцо для натягивания тетивы лука (рис. 2, 1; погребение 3 в кургане № 1 у с. Чербаево).

В погребении 4 кургана № 25 I Бережновского могильника также обнаружен интересный комплекс костяных стрел: 3 четырехгранных втульчатых наконечника с концевыми выступами, четырехгранный черешковый наконечник; концевые стерженьки с дугообразным вырезом, типа чербаевских; 6 костяных пластинок, тонко орнаментированных на одной стороне и с незначительным срезом до половины пластинки — на другой (рис. 25, 1).

Такие пластинки прикреплялись к концу

<sup>54</sup> Известия Краеведческого института по изучению Южновожской области, т. I, 1926, стр. 131 (курган № 15, погребение 2; зарисовки этих предметов см. ESA, I, Helsinki, 1927, стр. 81, рис. 24, 11, 12).

<sup>55</sup> Н. Ф. Калинин и А. Х. Халиков. Поселения эпохи бронзы в Приказанском Поволжье. МИА, № 42, 1954, стр. 208, рис. 27, 1.

<sup>56</sup> О. А. Кривцова-Гракова. Алексеевское поселение и могильник. Труды ГИМ, вып. XVII, М., 1948, стр. 114, рис. 41.

<sup>57</sup> К. В. Сальников. Курганы на озере Алакуль. МИА, № 24, 1952, стр. 54—56, рис. 5, 7.

древка стрелы и заменяли костяные «ушки». Д. Н. Анучин в своем классическом описании частей стрел и их устройства указывает, например, что у индейцев Орегона задний конец древка стрелы покрывался поперечными нарезками, чтобы удобно было держать его большим и указательным пальцами<sup>58</sup>.

Втульчатые трех- и четырехгранные, а также черешковые костяные наконечники стрел хорошо известны по находкам в курганных погребениях Нижнего Поволжья. Встречались они и на поселениях<sup>59</sup>. Втульчатые, с конусовидным концом стрелы имеют единственную аналогию: в кургане у с. Макаровка Сталинградской области (нагорная сторона) был обнаружен прекрасный комплекс костяных орудий охоты, в том числе — круглые втульчатые наконечники стрел<sup>60</sup>.

Кремневые наконечники стрел найдены лишь в одном богатом погребении кургана № 11 у с. Скатовка. Все 13 наконечников помещались в кожаном колчане, остатки которого, к сожалению, плохо сохранились. Наконечники обработаны тонкой отжимной ретушью и имеют форму вытянутого треугольника с широким основанием (рис. 60, б). Аналогичные стрелы хорошо известны в курганных погребениях срубной культуры, в том числе — в Покровских (особенно в погребении 5 кургана № 12)<sup>61</sup>. Такого типа наконечники стрел всегда находятся в комплексе могильного инвентаря, который характеризует развитый этап срубной культуры Нижнего Поволжья, хронологически определяемый второй половиной II тысячелетия до н. э.

В завершение анализа инвентаря погребений отметим находку в погребении 4 кургана № 2 у с. Краснополье двух фигурных однодырчатых костяных псалев конской узды с ремennыми удилами (рис. 53, 5). В границах распространения срубной культуры костяные псалы известны теперь в нескольких пунктах. Из них наиболее интересны псалы из кургана близ с. Усатово на р. Еруслане<sup>62</sup>.

<sup>58</sup> Д. Н. Анучин. О древнем луке и стрелах. Труды ВАС, М., 1887, стр. 376 и сл., рис. 47.

<sup>59</sup> И. В. Синицын. Поселения эпохи бронзы степных районов Заволжья. СА, XI, 1949, стр. 215, рис. 25.

<sup>60</sup> И. В. Синицын. Археологические раскопки на территории Нижнего Поволжья, стр. 78, рис. 51.

<sup>61</sup> ESA, I, Helsinki, 1927, стр. 78, рис. 21.

<sup>62</sup> И. В. Синицын. Археологические раскопки на территории Нижнего Поволжья, стр. 97, табл. VI, рис. I.

В северных районах распространения срубной культуры аналогичные костяные псалы обнаружены А. Е. Алиховой в кургане у с. Комаровка Куйбышевской области<sup>63</sup>. Во всех случаях костяные псалы находились в погребениях, относящихся к позднему бронзовому веку. Указанные находки — яркое свидетельство использования коня для верховой езды у племен срубной культуры.

В заключение необходимо отметить, что важный материал получен Заволжским отрядом не только при изучении курганных погребений, но и при исследовании мест поселений. Небольшие раскопки древних поселений близ сс. Бережновка и Скатовка дали интересный материал, свидетельствующий о местном очаге металлообработки. Особенно интересны орудия литейного производства — литейная формочка и наконечник воздуходувной трубочки — сопла (рис. 38, 4). Совершенно аналогичный комплекс орудий литейного производства обнаружен в 1952 г. В. П. Шиловым в погребении мастера-литейщика в кургане у с. Калиновка Сталинградской области<sup>64</sup>. На основании этих данных можно уверенно считать, что металлообработка у племен срубной культуры Нижнего Поволжья получила широкое распространение.

Таким образом, краткий анализ погребального ритуала и некоторых предметов материальной культуры показывает, что племена срубной культуры во второй половине II тысячелетия и начале I тысячелетия до н. э. достигли относительно высокого уровня развития общественного производства. Вместе с тем ритуальные особенности погребений, а также инвентарь отражают общие черты преемственности по отношению к предшествующему времени.

#### Савромато-сарматские памятники

В работах Заволжского отряда большое место заняли исследования савромато-сарматских памятников. Привлекает внимание распространение памятников этого времени на широкой территории. Во всех пунктах рас-

<sup>63</sup> А. Е. Алихова. Курганы эпохи бронзы у с. Комаровка. КСИИМК, вып. 59, 1955, стр. 91, рис. 38.

<sup>64</sup> Е. И. Крупнов. Сталинградская археологическая экспедиция. Вестник Академии наук СССР, 1953, № 6; В. П. Шилов. Ук. соч., стр. 119; А. Л. Монгайт. Археология СССР. М., 1955, стр. 126—128.

копок на пройденном маршруте вдоль левого берега Волги и в степной зоне между Волгой и Уралом обнаружены памятники сарматской культуры.

Всего в течение 3 лет отряд исследовал около 200 погребений, относящихся к разным этапам савромато-сарматской культуры. Курганы ранних кочевников, как правило, расположены вместе с курганами эпохи бронзы; никаких особых внешних признаков и отличий они не имеют, если не считать размеров насыпей. Сарматские курганы сравнительно однообразны по размерам — это небольшие земляные насыпи диаметром от 9 до 15 м, высотой от 0,4 до 1 м. В больших курганных группах выделяются одиночные насыпи, достигающие иногда 3—4 м в высоту. Многие погребения устроены в курганах более древнего времени. При этом установлено, что вводными являются главным образом погребения савроматского или раннесарматского времени. Погребения позднесарматского времени, как правило, одиночны, с небольшой насыпью над каждой могилой.

На массовом материале выявляются более устойчивые типы погребений, их ритуальные и другие особенности. Многие погребения имеют весьма устойчивую форму могильных ям, единообразный инвентарь и ритуал. Добытый Заволжским отрядом материал вполне соответствует принятой хронологической классификации памятников савромато-сарматской культуры — в основном от VI в. до н. э. н. до IV в. н. э. К этому, однако, необходимо добавить, что вновь открытые погребения в Заволжье, вместе с ранее обнаруженными памятниками, позволяют установить и более поздний — послегуниский тип сарматской культуры, хронологически определяемый от конца IV в. до VIII в. н. э. В хронологической последовательности мы не даем краткую характеристику исследованных памятников.

Памятники савроматского времени (VI—IV вв. до н. э.). Наиболее ранняя группа погребений относится к савроматскому времени. В эту группу мы выделяем 28 погребений, открытых в курганах у сс. Потемкино, Бережновка, Молчановка, Скатовка и у станции Сайхин<sup>65</sup>.

<sup>65</sup> Села Потемкино: курган № 1, курган № 3 (погребение 2); I Бережновский могильник: курган № 3 (погребение 5), курган № 10 (погребение 3), курган

В погребениях этой группы отмечен устойчивый обряд захоронения, выражающийся в однотипном устройстве могил и положении погребенных. Могилы — обычно прямоугольной или несколько овальной формы, скелеты лежат вытянуто, головой на З, в редких случаях — на В или Ю. Из 28 погребений только одно ориентировано головой на В (с. Бережновка, юго-западная группа, курган № I погребение 5), два — на Ю (с. Молчановка, I группа, курган № 5; станция Сайхин, северо-восточная группа, курган № 1, погребение 2), одно — на ЮЗ (станция Сайхин, северо-восточная группа, курган № 1, погребение 1). В 2 курганах у с. Молчановка (курганы № 2 и 5) обнаружен своеобразный погребальный обряд, связанный с сожжением: до насыпи кургана на древнем горизонте был сожжен большой костер вместе с погребенным, жертвенным мясом, конской сбруей и керамикой. Вследствие разрушения захоронений многие детали ритуала, к сожалению, остаются невыясненными. Следует отметить большой процент ограбленных могил именно в этой группе погребений. Из 28 исследованных могил 13 той или иной степени оказались разрушенными. При этом большинство могил ограблено современниками погребенных или их ближайшими преемниками, что подтверждается убедительным материалом из раскопок 1954 г.

Большинство погребений содержало бедный инвентарь; во многих погребениях совсем не было вещей. В отдельных могилах встречались жертвенные животные — кости коров, овцы и части конских туш и обрубленные ноги лошадей (I Бережновский могильник, курган № 25, погребение 5).

Среди инвентаря чаще всего попадала керамика. Найденные образцы представляли собой грубые, толстостенные горшки лепной выделки, с плоским дном, несколько выпуклыми боками, невысокой шейкой и отогнутой наружу венчиком. В Бережновских могильниках найдены горшки с боковым сливом

№ 12 (погребение 2), курган № 25 (погребение 5); с. Бережновка, юго-западная группа: курган № I (погребения 4, 5, 8 и 14); II Бережновский могильник: курган № 4 (погребения 3, 5 и 8), курган № 5 (погребение 2); с. Молчановка: I группа, курган № 5; II группа, курган № 1 (погребения 1—4 и 10); курган № 2 (погребение 3 — сожжение), курган № 5 — сожжение; станция Сайхин: курган № 1 (погребения 1 и 5); с. Скатовка: курган № 9 (погребение 1), курган № 17 (погребения 2 и 3), курган № 21 (погребение 4).

виде цилиндрической трубки, с расположенным ниже края венчика характерным орнаментом из ямок, вдавленных концом палочки (рис. 23, 4). Аналогичные горшки известны из погребений савроматского времени, обнаруженных в пределах Нижнего Поволжья.

Изучение керамики савроматских погребений представляет большой интерес для выяснения вопроса о преемственности ее от керамики позднесрубной культуры. Рассматриваемая керамика савроматских погребений (особенно Молчановской группы) имеет некоторое типологическое сходство с керамикой погребений позднесрубной культуры. Однако для более точной характеристики культурной преемственности пока нет еще достаточных данных.

Кроме керамики, важным датированным материалом являются предметы вооружения — железные мечи, бронзовые наконечники стрел. Мечи обнаружены в 2 могилах (II Бережновский могильник, курган № 6, погребение 2; станция Сайхин, северо-восточная группа, курган № 1, погребение 1). Меч из кургана № 1 у станции Сайхин был переломлен пополам, и в могилу положена верхняя часть клинка с рукоятью (рис. 48, 3). Сохранившаяся часть имеет длину 0,46 м. Судя по массивности клинка, можно предполагать, что первоначальная длина меча была не менее 1 м. Навершие представляет собой короткий брусок, перекрестие имеет слабо выраженную сердцевидную форму, полоса клинка прямая. Меч из кургана № 6 II Бережновского могильника сохранился в кусках; перекрестие его — сердцевидной формы, навершие утрачено.

Несмотря на неполную сохранность мечей, видно, что они имеют типичную форму скифских мечей, датируемых преимущественно V—IV вв. до н. э. Вместе с мечами в могилах находились трехгранные втульчатые бронзовые наконечники стрел. В упомянутом выше погребении 1 у станции Сайхин найдены 4 наконечника с выступающей и обрезной втулкой ниже головки (рис. 48, 2, 4), а в Бережновском кургане № 6 — 7 экземпляров с обрезной и выступающей втулкой.

В кургане № 2 у с. Молчановка (II группа, с трупосожжением) обнаружен интересный комплекс принадлежностей конского упряжного убора. Он состоит из массивных литых бронзовых бляшек различных размеров (рис. 45, 4). У 3 экземпляров — полушаро-

видная поверхность и круглая в сечении дужка, 6 экземпляров — такого же типа, но меньшего размера; по краю одной из блях нанесен орнамент в виде рубчика, 2 бляшки — фигурные, с изображением пасти хищника. Типичны также медный ромбовидный налобник от узды и массивная ворворка. Подобные предметы конской сбруи хорошо известны среди скифских памятников Юга СССР, в том числе в районе древнего Танаиса<sup>66</sup>. В Заволжье аналогичные предметы находились в комплексе известного Блюменфельдского кургана А-12<sup>67</sup>.

В исследованных погребениях очень бедно представлены украшения. Лишь в 2 могилах (с. Молчановка, курган № 5, I группа; II Бережновский могильник, курган № 6, погребение 2) найдены бусы. В обоих случаях они сделаны из темно-синего стекла с белыми кружками. В кургане № 6 II Бережновского могильника обнаружено несколько мелких бусин, в том числе одна из сердолика. В одном женском погребении (II Бережновский могильник, курган № 4, погребение 5) на руках скелета находились железные браслеты; вследствие сильного окисления и плохой сохранности детали браслетов не выяснены, и указать аналогии затруднительно.

Анализ ритуала и погребального инвентаря позволяет признать, что рассматриваемая группа погребений относится к тому раннему этапу существования кочевников в Заволжье, который определяется как савроматский.

Памятники сарматской культуры. Как уже указывалось, среди памятников, исследованных Заволжским отрядом, большая группа погребений (167) хронологически относится к разным этапам сарматской культуры. Во всех пунктах, где проводились работы, обнаружены различные виды погребальных сооружений, представляющих 3 основных типа могил: 1) прямоугольно-удлиненные, преимущественно с южной ориентировкой погребенных, 2) квадратные с диагональным положением погребенных и 3) узкие могилы с подбоем вдоль восточной и западной стенки входной ямы. Отдельные погребения устроены непосредственно в насыпях курганов.

<sup>66</sup> А. А. Миллер. Раскопки в районе древнего Танаиса. ИАК, вып. 35, стр. 99, рис. 21, 6—8.

<sup>67</sup> В. Grakow. Monuments de la culture scythique entre le Volga et les monts Oural. ESA, III, Helsinki, 1928, стр. 25, рис. 7—9.

Наиболее характерна группа погребений раннесарматского (прохоровского) этапа, хронологически определяемого IV—II вв. до н. э. В эту группу можно выделить 20 погребений, обладающих рядом общих признаков и близких по времени<sup>68</sup>.

Основная форма могил — прямоугольно-удлиненные большие ямы, ориентированные по линии Ю — С, иногда подбойные, камерные. Положение погребенных: вытянуто, на спине, головой преимущественно на Ю, реже — на В или З и в единичных случаях — на С (Молчановка, II группа, курган № 1, погребения 9 и 10).

Вторая особенность погребенной этой группы — захоронение мужчины вместе с женщиной и ребенком. При этом отмечается один устойчивый культовый ритуал: положение рядом мужчины и женщины, а в ногах или между взрослыми — ребенка. В Заволжье коллективные погребения этого времени известны по раскопкам прежних лет. На правом берегу Волги, к З аналогичное погребение обнаружено А. А. Иессеном на Дону<sup>69</sup>. В 1954 г. Заволжским отрядом во II Бережновском могильнике вновь было открыто несколько коллективных погребений, позволяющих признать, что ритуал, связанный с коллективными захоронениями, имел широкое распространение у ранних кочевников Нижнего Поволжья.

Инвентарь погребений сравнительно однообразный. В большинстве погребений найдены глиняные горшки. Сосуды изготовлены без гончарного круга. Это круглодонные или со слабо выраженным дном, продолговато-овальные или шаровидные горшки с прямой, невысокой шейкой, иногда с узким горлом, чаще без орнамента; лишь изредка по плечикам спускаются характерные параллельные линии. Выделяются ритуальные сосудики — курильницы раннего типа, круглодон-

<sup>68</sup> I Бережновский могильник: курган № 27; курган № 35, погребения 7, 16, 17; Бережновка, юго-западная группа: курган № 1, погребение 11; Бережновка, южная группа: курган № 2, погребения 1, 5, 8, 11; курган № 3, погребение 1; курган № 4, погребение 1; II Бережновский могильник: курган № 2, погребение 6; курган № 3, погребение 6; Молчановка, II группа: курган № 1, погребения 9 и 10; курган № 2, погребение 2; курган № 5, погребение 4; станция Сайхин: северо-восточная группа, курган № 1, погребение 6; Краснополье: курган № 1; Скатовка: курган № 10, погребение 1.

<sup>69</sup> А. А. Иессен. Раскопки курганов на Дону в 1951 г., КСИИМК, 1954, вып. 53, стр. 76, рис. 35, 2.

ные или на конусовидной подножке, с округлым дном и широким краем. Важно отметить появление в отдельных погребениях лощеной посуды того типа, который получил широкое распространение на среднесарматском этапе.

Для датировки и определения этнографических особенностей этой группы погребенных существенное значение имеет оружие — меч, стрелы. Наиболее типичны железные мечи с серповидным навершием и прямым перекрестием. Они были найдены и в коллективных могилах (Бережновка, юго-западная группа, курган № 1, погребение 11), и в одиночных, в том числе в женском погребении (Молчановка, II группа, курган № 1, погребение 10). Оружие в женских могилах не ново для ритуала раннесарматских погребенных. Эти факты хорошо известны и получили обстоятельную характеристику в работе Б. Н. Гракова<sup>70</sup>. Новые находки оружия в женских погребениях лишь подтверждают высказанное Б. Н. Граковым мнение о существовании пережитков матриархата у сарматских племен.

Раскопками также установлено, что мечи с кольцевым навершием появились на раннем этапе развития сарматской культуры. В кургане № 2 у с. Бережновка (южная группа) в погребении 11 прохоровского типа найден меч с кольцевым навершием (рис. 37, 2) вместе с втульчатыми бронзовыми и трехгранными черешковыми железными наконечниками стрел, а также другим инвентарем раннесарматского времени (рис. 37, 3). В наших прежних раскопках в Заволжье меч с кольцевым навершием однажды был обнаружен вместе с мечом прохоровского типа<sup>71</sup>.

Железные стрелы представлены обычными трехгранными черешковыми, небольшого размера. В 2 могилах найдено по одному бронзовому наконечнику архаического типа (плоские двулопастные). В данном случае они не могут быть датирующим материалом и положены в могилы, видимо, в качестве амулетов (I Бережновский могильник, курган № 35, погребение 17; с. Бережновка, юго-западная группа, курган № 1, погребение 11).

В мужских и женских погребениях частой находкой были бронзовые зеркала, однотип-

<sup>70</sup> Б. Н. Граков. Пережитки матриархата у сарматов. ВДИ, 1947, № 3.

<sup>71</sup> И. В. Сницын. Археологические исследования в Саратовской области и Западном Казахстане. КСИИМК, вып. XLV, 1952, стр. 68, рис. 27, 4, 5.



ные, с большим диском, имеющим с одной стороны широкий овалный ободок. У всех зеркал была костяная или деревянная ручка с резным орнаментом (рис. 44, 8). В большинстве случаев зеркала были положены в могилу в разбитом виде. Ритуальный обычай разбивать зеркало существовал на всем протяжении сарматской культуры.

Украшения представлены небольшим набором бус. Из них особенно характерны темносиние грибовидные стеклянные бусы (рис. 36, 2). Найдены различные бусы из непрозрачного стекла — шаровидные, цилиндрические, плоские.

Новое в серии находок — интересные костяные предметы — проколки, имеющие вид круглых в сечении стержней длиной 18—25 см, толщиной в средней части до 1 см (рис. 22). Нижний конец стержня тонко заострен и сильно полирован до середины, а на верхнем — просверленная дырочка или вырез в виде ободка, либо крючка с дырочкой. Впервые такой костяной предмет был нами найден в погребении раннесарматского времени в могильнике Кара-Оба, в низовьях Узней<sup>72</sup>. В 1952 г. подобные предметы обнаружены в 5 могилах<sup>73</sup>. При раскопках 1954 г. они были встречены в ряде погребений. Положение таких проковок в могилах было различным: около кисти правой или левой руки, у правого плеча, один раз — около черепа (I Бережновский могильник, курган № 25, погребение 1) и однажды — на тазовой кости. Подобное положение предметов не помогает определить их назначение. Аналогии среди сарматских памятников в других районах мне не известны.

Близкий по форме костяной предмет был найден в кочевническом погребении тюркского времени (VIII—IX вв. н. э.) при раскопках С. И. Вайнштейна в 1953 г. в Туве, в Улаг-Хемском районе. Описывая костяной предмет, С. И. Вайнштейн указывает, что «разгадку назначения предмета дала тувинская этнография. До настоящего времени у тувинцев для проделывания круглых отверстий в кожаных изделиях, главным образом в кон-

ских уздечках, путях, ремнях существует специальный инструмент, по форме аналогичный найденному... По словам старика тувинца Барымзаа, в прошлом люди, занимавшиеся преимущественно изготовлением конской сбруи, носили такие инструменты на поясе постоянно»<sup>74</sup>. По-видимому, костяные предметы из сарматских погребений имели такое же назначение.

Среди могильного инвентаря женских погребений часто встречались костяные игольницы, сделанные из трубчатой кости овцы, глиняные или каменные пряслица. В мужских могилах часто находили каменные оселки с просверленной дырочкой в верхнем конце. Все эти предметы характерны для погребений раннесарматского времени.

Ритуал погребений, анализ инвентаря и его сравнительные данные показывают весьма устойчивый, однородный облик культуры раннесарматских племен Заволжья. Как показали раскопки, многие элементы материальной культуры раннесарматского этапа прослеживаются в памятниках последующего времени — в погребениях среднесарматского этапа.

Погребения среднесарматского этапа (I в. до н. э.—II в. н. э.) в большом количестве исследованы в Бережновских могильниках и других пунктах раскопок. К этому времени относится около 140 погребений. Материалы изучения этой группы погребений свидетельствуют о дальнейшем развитии сарматских племен. Во многих погребениях сохранились прежние ритуал и тип погребений. Могилы — прямоугольно-удлиненной формы. Осталось то же положение погребенного — на спине, с протянутыми руками, головой на Ю или с отклонением на ЮВ или ЮЗ.

В процессе раскопок удалось более точно проследить один весьма интересный ритуальный обычай — положение головы погребенного на деревянной «подушке». В раскопках прежних лет неоднократно приходилось отмечать наличие в могилах деревянных гнилушек — чурок около черепа. В 1952 г. в женском погребении 17 кургана № 35 I Бережновского могильника под черепом скелета обнаружены 2 деревянных «подушки», отпущенных мелкозубчатой пилой от круглого

<sup>72</sup> И. В. Сеницын. Археологические исследования в Саратовской области и Западном Казахстане, стр. 70, рис. 28, 1.

<sup>73</sup> I Бережновский могильник: курган № 25, погребение 1; курган № 35, погребение 17; Бережновка, южная группа: курган № 2, погребение 11; курган № 4, погребение 1; Калмыково: курган № 1, погребение 1.

<sup>74</sup> С. И. Вайнштейн. Археологические раскопки в Туве в 1953 г. Ученые записки Тувинского научно-исследовательского института языка, литературы и истории, вып. 11, 1954, стр. 151, табл. VIII, рис. 1.

куска дерева, прекрасно сохранившиеся. Можно считать несомненным, что во всех случаях остатки чурок связаны с определенным ритуалом. По-видимому, этот ритуал существовал длительное время и имел широкое распространение. Отдаленные, но весьма интересные аналогии можно отметить в матерналах А. Н. Бернштама, обнаруженных им при исследовании сакских погребений на Тянь-Шане, где погребенные были положены головой на каменной подушке<sup>75</sup>.

По материалам раскопок Бережновских могильников отчетливо прослеживаются традиции раннего этапа сарматской культуры, но вместе с тем ярко выступает и новое. На среднесарматском этапе новые черты особенно проявились в керамике. Вместо горшков, грубо изготовленных, во всех могилах встречались сосуды разнообразной формы, сделанные из хорошо отмученной глины, на гончарном круге или тщательно вылепленные от руки. Раскопками обнаружено большое количество красноглиняной посуды, а также лощеных сероглиняных кувшинов разнообразной формы. Наряду с бытовой посудой найдена целая серия ритуальных сосудов — курительниц из глины, мрамора или алебаstra.

Большое разнообразие посуды привозного типа указывает на широкое распространение в Заволжье античного импорта. Отдельные экземпляры керамики могут служить датированным материалом. Многие образцы заволжской керамики находят близкие параллели в керамике Подонья. В этих районах мы встречаем аналогии не только самим формам керамики, технике изготовления, но и деталям орнамента. Так, например, техника нанесения орнамента и его элементы на керамике из Крутлого кургана, опубликованной Т. Н. Книпович, буквально повторяются на отдельных экземплярах заволжской керамики (рис. 18, 9; I Бережновский могильник, курган № 17, погребение 3)<sup>76</sup>.

Целый ряд образцов керамики имеет близкие аналогии в керамике Кавказа, особенно

прикаспийской части Дагестана<sup>77</sup>, а также левобережной части Украины<sup>78</sup>. Несомненно, керамика этого типа изготовлялась в одних производственных центрах.

Помимо керамики, в погребениях среднесарматского времени обнаружено большое количество предметов вооружения, украшений. Мечи и кинжалы однотипные: все они — с кольцевым навершием и прямым перекрестием. Размеры мечей колеблются от 0,75 до 1 м, кинжалов — от 0,32 до 0,5 м. Техника изготовления оружия единообразна — мечи и кинжалы сделаны проковкой двух или трех полос железа.

Одинаковы по форме и технике изготовления железные стрелы: все они трехгранные, с небольшим, круглым в сечении черешком. Указанные категории вооружения хорошо известны по многочисленным находкам в пределах Нижнего Поволжья, Северного Причерноморья, Приуралья и Средней Азии. Общепринятая датировка определяет время бытования этой группы вооружения преимущественно I в. до н. э. — II в. н. э.<sup>79</sup>

Многие предметы быта — глиняные и алебастровые пряслица различных форм, железные ножи, предметы украшений (бусы, височные подвески-серьги, одна из них — золотая; I Бережновский могильник, курган № 13, погребение 2) — характерны для сарматских погребений первых веков нашей эры. Не касаясь многих предметов, поскольку они являются обычными находками, отметим лишь некоторые из них. Особый интерес представляет бронзовая застежка-сюльгама из женского погребения (I Бережновский могильник, курган № 35, погребение 13), изготовленная из тонкой, круглой в сечении проволоки, со спирально согнутыми в противоположные стороны концами (рис. 25, 7). Характерна найденная в этом же погребении бронзовая пряжка в форме восьмерки с неподвижным крючком и выступом (рис. 25, 3). Пряжка такого типа была обнаружена в раннесарматском погребении I Бережновского могильника (курган № 35, погребение 7), а

<sup>75</sup> А. Н. Бернштам. Историко-археологические очерки центрального Тянь-Шаня и Памиро-Алая. МИА, № 26, 1952, стр. 27—35, рис. 11, 13.

<sup>76</sup> Т. Н. Книпович. Танаис. М.—Л., 1949, стр. 144, рис. 50; И. Т. Кругликова. О местной керамике Пантыкаея и ее значении для изучения состава населения этого города. МИА, № 33, 1954, стр. 91, 92, рис. 4.

<sup>77</sup> Е. И. Крупнов. Новый памятник древних культур Дагестана. МИА, № 23, 1951; К. Ф. Смирнов. Археологические исследования в районе дагестанского селения Тарки в 1948 г. МИА, № 23, 1951.

<sup>78</sup> М. И. Вязьмитина. Сарматские погребения у с. Ново-Филипповка. Сб. «Вопросы скифосарматской археологии», М., 1954.

<sup>79</sup> Н. И. Соколовский. Боспорские мечи. МИА, № 33, 1954, стр. 147 и сл.

также в погребении I в. до н. э. у с. Черebaево (курган № 1, погребение 2). Застежка-сьюльгама в Поволжье обнаружена впервые. Аналогии ей известны у племен Волго-Камского района, например в погребениях Пьяноборского могильника<sup>80</sup> и второго Ныргындинского могильника, исследованного А. А. Спицыным<sup>81</sup>. В работах А. П. Смирнова указанные могильники отнесены к первым векам нашей эры<sup>82</sup>. Распространение застежек такого типа на большой территории свидетельствует о культурных связях сарматских племен с племенами Волго-Камского района.

Изучение матернала раскопок показывает, что основное ядро сарматского населения в I в. до н. э. — I в. н. э. составляли племена, оставившие погребения в прямоугольных ямах, с южной ориентировкой. Вместе с тем в большом комплексе сарматских погребений указанного времени выделяется группа так называемых диагональных погребений. В раскопках 1951—1953 гг. были исследованы всего лишь 4 погребения этого типа (I Бережновский могильник: курганы № 2 и 34; II Бережновский могильник: курган № 6, погребение 1; курган № 7). Могилы имели квадратную форму и почти стандартны по размерам — 2×2 м, глубина — до 1,5 м. Сверху могильные ямы перекрывались настолом — бревнами, хворостом и слоем травы. Скелеты лежали на спине, вытянуто, по диагонали, головой на ЮВ или ЮЗ. В женских погребениях вместе с матерью хоронили ребенка (I Бережновский могильник, курган № 2). Обряд погребения в квадратных могилах отражает родовые отношения, свойственные большой группе сарматского населения.

Типы и формы сосудов из диагональных погребений характерны для среднесарматского времени и хорошо определяются на основании аналогий. Бусы, бронзовые зеркала, предметы вооружения также типичны для погребений, хронологически определяемых временем от II в. до н. э. до II в. н. э.

Материалы, полученные в результате исследования Бережновских могильников, по-

<sup>80</sup> А. А. Спицын. Древности бассейнов рек Оки и Камы. МАР, № 25, 1901, табл. II, рис. 1.

<sup>81</sup> «Древности Камы по раскопкам А. А. Спицына в 1898 г.» Л., 1933, стр. 18, табл. IX, рис. 16, 31, 37.

<sup>82</sup> А. П. Смирнов. Могильники пьяноборской культуры. КСИМК, вып. XXV, 1949, стр. 22; его же. Очерки древней и средневековой истории народов Среднего Поволжья и Прикамья, МИА, № 28, 1952, стр. 74 и сл.

зволяют установить общность матеральной культуры в погребениях двух групп, относящихся к среднесарматскому времени. Одновременное существование различных форм погребальных памятников свидетельствует о наличии среди сарматского населения разных этнических групп.

Среди исследованных погребений среднесарматского времени выделяется группа катакомбных погребений, открытых Заволжским отрядом Сталинградской археологической экспедиции в курганах около с. Калмыково, на правом берегу Урала. Район с. Калмыково был последним пунктом разведочных раскопок отряда между Волгой и Уралом. В этом районе вдоль правого берега Урала часто встречаются отдельные группы еще не исследованных курганов. В одной из групп, расположенной в 1,5—2 км от берега и в 6 км к С от с. Калмыково, отряд раскопал 4 кургана, в которых обнаружено 16 погребений. В одном кургане 2 могилы были прямоугольной формы (курган № 1, погребения 1 и 3), остальные 14 погребений — катакомбного типа. Скелеты во всех случаях лежали на спине, вытянуто, головой на Ю, ЮВ или ЮЗ и в одном погребении — на В (курган № 3, погребение 5).

В 3 курганах обнаружены погребения в подбоях-камерах среднеазиатского типа (курган № 2; курган № 3, погребение 2; курган № 4, погребение 4). Устройство могил этого типа во всех курганах одинаково: камеру вырубали не вдоль длинной стенки входной ямы, а в конце ее; дно камеры, начиная от входа, постепенно понижалось по сравнению с дном входной ямы; высота камеры во всех случаях — не менее 1 м. Скелеты лежали в досчатых гробах, имевших форму высоких прямоугольных ящиков. Все погребения одиночные (рис. 50, 3—4.).

Инвентарь погребений представлен глиняной и деревянной посудой, оружием и несложным набором бус. Оружие находилось в гробу, посуда размещалась около гроба, в ногах или сбоку, ближе к входу в камеру. Сосуды — лепные, округлой, шаровидной формы, с узким прямым горлом и отогнутым венчиком. На некоторых горшках по плечикам нанесен орнамент в виде зигзагообразных линий.

Оружие в калмыковской группе представлено железными мечами, кинжалами и наконечниками стрел. Мечи обнаружены в 3

погребениях (курган № 1, погребения 1 и 3; курган № 2). Все мечи и кинжалы однотипные. Мечи — с прямым перекрестием; рукоятки — без навершия, обложена деревянными пластинками; длина мечей — до 1 м. Кинжалы аналогичны мечам, но с кольцевым навершием; обнаружены они в погребении 1 кургана № 1, в кургане № 2 и в погребении 4 кургана № 4. Длина кинжалов — от 32 до 42 см. Наконечники стрел трехгранные, все однотипные — с длинным черешком для насадки. В кургане № 1 найдена рукоятка железного ножа с кольцом в верхней части (рис. 51, 1). Кроме того, имеются единичные находки бус. В детской могиле обнаружена оригинальная подвеска из морской раковины (рис. 51, 6).

Помимо ритуала, для хронологического определения калмыковской группы погребений важен весь комплекс инвентаря. Керамика и оружие относятся к первым векам до нашей эры и нашей эры. Особого внимания заслуживает упомянутая рукоятка железного ножа с кольцом на верхней части. Аналогичный нож однажды был найден в Поволжье вместе с китайским зеркалом в кургане E25 на Еруслане<sup>83</sup>. Более отдаленными аналогиями могут быть ножи из недавних находок А. Н. Бернштама на Тянь-Шане и Памире<sup>84</sup> и из тагарских древностей Сибири<sup>85</sup>.

В пределах степного Заволжья погребения типа калмыковских известны по раскопкам прежних лет. Особенно интересны погребения, исследованные на берегу Волги у с. Краснополье<sup>86</sup>, по среднему течению Еруслана<sup>87</sup> и в других пунктах.

Для определения этнической принадлежности калмыковской группы погребений, кроме инвентаря, большое значение имеют погребальный обряд, форма могильных соору-

жений, конструкция гробов и другие ритуальные особенности. Нам приходилось обращать внимание на распространение в пределах Заволжья своеобразной конструкции гробов в виде прямоугольных ящиков, имевших ближайше аналогии в материалах известного Кенкольского могильника, исследованного А. Н. Бернштамом<sup>88</sup>. Калмыковская группа погребений вновь подтверждает наличие в Заволжье могильных сооружений и погребений среднеазиатского типа. В этой связи особое значение имеет открытие в последние годы в Средней Азии памятников типа Кую-Мазарского и Лявандовского могильников Бухарского оазиса, а также типа Кара-Булакского могильника<sup>89</sup>.

Последнюю группу сарматских памятников представляют погребения, хронологически относящиеся к позднесарматскому этапу. Среди них выделяются отдельные погребения, которые принадлежат к послегунскому периоду раннего средневековья. Наиболее определено в группу позднесарматских погребений мы включаем 8 погребений, которые характеризуются новыми признаками в ритуале и могильном инвентаре<sup>90</sup>.

Все погребения этого типа индивидуальные. Курганы представляют собой небольшую насыпь от 7 до 10 м в диаметре при высоте 0,4—0,7 м. Устройство могил единообразное: узкие грунтовые ямы расположены меридионально, в большинстве случаев с подбоем в западной или восточной стенке; положение скелетов вытянутое, на спине, головой на С; все скелеты — с деформированными черепами. Указанные признаки характерны для позднего этапа сарматской культуры Нижнего Поволжья.

Поздний характер погребений этой группы

<sup>83</sup> И. В. Синницын. К материалам по сарматской культуре на территории Нижнего Поволжья, СА, VIII, 1946, стр. 92, рис. 25.

<sup>84</sup> А. Н. Бернштам. Историко-археологические очерки..., рис. 133, 1; С. В. Киселев. Древняя история Южной Сибири. МИА, № 9, 1949, стр. 122 и сл., табл. XXIII.

<sup>85</sup> В. П. Левашева. Из далекого прошлого южной части Красноярского края. Красноярск, 1939, табл. VIII, рис. 9.

<sup>86</sup> И. В. Синницын. К материалам по сарматской культуре..., стр. 84, рис. 9.

<sup>87</sup> И. В. Синницын. Археологические раскопки на территории Нижнего Поволжья, стр. 101, рис. 70 и др.

<sup>88</sup> И. В. Синницын. Археологические раскопки на территории Нижнего Поволжья, стр. 13; А. Н. Бернштам. Кенкольский могильник. Л., 1940.

<sup>89</sup> О. В. Обельченко. Кую-Мазарский и Лявандовский могильники — памятники древней культуры Бухарского оазиса. Автореферат диссертации. Ташкент, 1954; Ю. Д. Баруздин. Кара-Булакский могильник (раскопки 1954 г.). Труды Института истории Академии наук Киргизской ССР, вып. 11, 1956; его же. Кара-Булакский могильник (раскопки 1955 г.). Там же, вып. III, 1957.

<sup>90</sup> I Бережновский могильник, курганы № 1, 11, 24; с. Бережноака, юго-западная группа, курган № 1, погребение 7; с. Ленинск, курган № 3, погребение 1, 2; станция Сайхин, северо-восточная группа, курганы № 3, 4.

подтверждается и составом могильного инвентаря. Наряду с лощеной посудой широкое распространение получили лепные горшки грубой техники изготовления (с. Ленник, курган № 3, погребение 1; станция Сайхин, курган № 4; I Бережновский могильник, курган № 11). Эта керамика резко выделяется среди керамики, изготовленной на гончарном круте. Остальной инвентарь — ножи с костяной ручкой или бронзовые нашивные бляшки и наконечники поясного ремня — типичен для сарматских погребений II—IV вв. н. э.

Из рассматриваемого комплекса позднесарматских погребений особого внимания заслуживает погребение 7 в кургане № 1 юго-западной группы у с. Бережновка. По ритуалу (если не считать устройства могилы в насыпи кургана) оно не отличается от позднесарматских погребений, однако инвентарь выделяется из общего комплекса и по своему характеру является поздним: в погребении обнаружены кожаный поясной набор бляшек, многогранная бусина из темно-синего стекла и глиняный кувшин с одной ручкой (рис. 34, 1, 2). В состав поясного набора входят следующие вещи: 1) бронзовая пряжка с раздвоенным щитком, на котором с внутренней стороны имеются шпеньки для прикрепления пряжки к ремню; 2) наконечник ремня, состоящий из куска кожи, окантованного тонкой пластинкой (длина наконечника — 5 см); 3) 2 застёжки из щитка с прорезью в середине и T-образной перекладной; 4) 5 наконечников для ремня с резными прорезями; 5) фигурная пластинка с раздвоенным концом, выемками по краям и прорезями в виде 4 небольших кружков; 6) 4 фигурных бляшки в виде щитков с выемкой в нижней части.

Наиболее близкие или полные аналоги бережновскому поясному набору и глиняному кувшину известны в комплексах Борисовского могильника<sup>91</sup>. Тожественные или весьма сходные по форме и стилю поясные пряжки-застёжки есть в наборе Суджанского клада<sup>92</sup> и многих других находках. Этого же типа пряжки и нашивные бляшки обнаружены В. Д. Блаватским в раннесредневековом погребении в Пантикапее, где они имеют те

же формы, размеры и сделаны той же техникой<sup>93</sup>. Датируется это погребение по идентичным поясным украшениям из Борисовского могильника и близких памятников такого же типа. Б. А. Рыбаков, детально рассмотрев аналогичные комплексы, указывает, что вся эта группа поясных пряжек, наконечников и бляшек относится к широкому кругу дружинных поясных наборов VI в., известных по могильникам Северного Кавказа (Чмн), склепам Суук-Су и многочисленным кладам лесостепной полосы. Дата их устанавливается монетами VI в.<sup>94</sup> В одной из недавних работ А. Л. Монгайт, определяя этническую принадлежность Борисовского могильника, отмечает его непосредственную связь с могильниками сармато-аланского круга<sup>95</sup>.

Не касаясь вопроса об этнической принадлежности рассматриваемого погребения у с. Бережновка, укажем, что оно определяет целый комплекс погребений Нижнего Поволжья, относящихся к послегуннскому времени. В последние десятилетия в пределах Нижнего Поволжья исследовано несколько погребений позднего сармато-аланского времени. Среди них, помимо Покровских<sup>96</sup> и группы погребений с сожжением<sup>97</sup>, интересны погребения: Авиловское на Иловле<sup>98</sup>, Бородаевское на Малом Карамане<sup>99</sup>, Кара-Обское на Малом Узене и др. Группа погребений этого типа указывает на то, что после событий конца IV в. н. э., в V—VII вв. н. э. жизнь сарматских племен в степях Нижнего Поволжья не прекращалась. Таким образом, материалы раскопок в Заволжье, вместе с данными исследований прежних лет, позволяют осветить в истории Нижнего Поволжья наиболее темный, мало изученный период раннего средневековья.

<sup>91</sup> В. Д. Блаватский. Раскопки Пантикапея в 1952 году. КСИИМК, вып. 58, 1955, стр. 86, рис. 32.

<sup>92</sup> Б. А. Рыбаков. Древние русы. СА, XVII, 1953, стр. 78.

<sup>93</sup> А. Л. Монгайт. Некоторые средневековые археологические памятники Северо-Западного Кавказа. СА, XXII, 1955, стр. 327.

<sup>94</sup> И. В. Сивиди. Позднесарматские погребения Нижнего Поволжья. Известия Саратовского нижеволжского института краеведения, т. VII, 1936.

<sup>95</sup> Т. М. Минаева. Погребения с сожжением близ г. Покровска. Ученые записки СГУ, т. VI, вып. III, 1927.

<sup>96</sup> И. В. Сивиди. Археологические памятники в низовьях р. Иловли. Ученые записки СГУ, т. XXXIX, 1954, стр. 226.

<sup>97</sup> И. В. Сивиди. Археологические раскопки на территории Нижнего Поволжья, стр. 130.

<sup>91</sup> В. В. Саханев. Раскопки на Северном Кавказе в 1911—1912 годах. ИАК, вып. 56, стр. 129, рис. 20, 22 и др.

<sup>92</sup> Б. А. Рыбаков. Новый Суджанский клад аланского времени. КСИИМК, вып. XXVII, 1949, стр. 84, рис. 33а.

## 2. ПОГРЕБЕНИЯ ПОЗДНИХ КОЧЕВНИКОВ (IX—XV ВВ.)

Средневековые памятники, открытые отрядом экспедиции в Заволжье, охватывают время от IX до XVI вв. и относятся в основном к тюркоязычным кочевым племенам, заселявшим степи Заволжья до XIII в. и в эпоху Золотой Орды. Курганы кочевников обнаружены во всех пунктах, где производилась работы. Всего исследовано 61 погребение.

Результаты раскопок выяснили характерные особенности этой группы памятников. По внешним признакам позднекочевнические курганы резко отличаются от более древних. Они имеют вид небольших земляных насыпей, диаметром от 5 до 9 м. В отличие от древних курганов, содержащих часто по несколько вводных погребений, у кочевников каждый курган насыпался над одной грунтовой могилой. Только в 2 курганах обнаружено по 2 могилы и в одном — усыпальница с кирпичной оградой, содержащая 5 захоронений; 5 погребений являлись вводными в древние курганы.

Во всех случаях в могилах погребены только взрослые мужчины и женщины. Лишь в одном кургане (Скатовка, курган № 20) рядом с женским погребением находилось погребение ребенка младенческого возраста. Этот курган выделяется из общей массы погребений данной группы и относится к позднезолотоордынскому времени (конец XV в.).

В насыпях курганов встречались остатки тризны: кости животных, зола, уголь. Погребения совершались в грунтовых ямах прямоугольной формы, ориентированных длинной стороной по линии В—З. Внутри могилы вдоль северной стенки обычно имелась ступенька шириной до 20—25 см, на которую клали концы колотых плах или столбиков, служивших перекрытием.

Погребенные лежали на спине, головой на З, иногда с отклонением на ЮЗ. Редко встречалось положение погребенного головой на Ю или СЗ. В некоторых могилах погребенные находились в деревянных гробах, сделанных из досок.

Выделяется группа могил, в которых были похоронены вместе с погребенным части коня — черепа и ноги, помещенные на приступке немного выше погребения (I Бережновский могильник, курган № 4, погребение 4; Осадная балка, курган № 1). В кургане у Осадной балки голова коня была обрещена

на З. На месте спины помещалось седло с железными стременами. В 2 случаях обнаружено захоронение полного остова коня вместе с погребенным. В нескольких случаях конь был похоронен около могилы на древнем горизонте, в небольшом углублении в грунт (I Бережновский могильник, курган № 47; II Бережновский могильник, курган № 5).

Могильный инвентарь большинства погребений во многом единообразен. В мужских погребениях встречались предметы вооружения — железные наконечники стрел плоской формы, деревянные луки с костяными обкладками, втульчатые копыя, берестяные колчаны и в одном случае — железная сабля (с. Скатовка, курган № 5, погребение 2). Сабля помещалась с левой стороны погребенного, имела слабо выраженную кривизну клинка и достигала 90 см в длину. В мужских погребениях встречались также принадлежности конской упряжи — железные стремена с широкой плоской подножкой, двухкольчатые с перегибом удила и различные подпружные пряжки. Во многих погребениях были найдены берестяные колчаны длиной до 70 см, шириной 10—13 см в верхней части, в нижней — до 16 см. Берестяной каркас колчана обычно обтягивался тонкой кожей и в верхней части богато украшался костяными пластинками, покрытыми резным орнаментом. Особенно яркие элементы орнамента обнаружены на колчанах из курганов № 45 и 49 I Бережновского могильника и из кургана № 5 II Бережновского могильника (рис. 31, 1, 2; рис. 41). Аналогичные берестяные колчаны с костяными обкладками, иногда только покрытые кожей, имели большое распространение у кочевников Нижнего Поволжья и хорошо известны в кочевнических погребениях степной полосы Юго-Востока.

Некоторые предметы бытового характера находились и в мужских, и в женских погребениях. К ним относятся небольшие чашечки, сделанные обычно чеканом из одного листа меди. В мужских и женских погребениях обнаружены сравнительно хорошо сохранившиеся кожаные сумки, которые прикреплялись к поясу и носились сбоку (с. Скатовка, курганы № 1 и 4 и др.). Такие кожаные сумки неоднократно встречались среди находок в позднекочевнических погребениях, исследо-

ванных между Волгой и Уралом. В наших раскопках 1948 г. в Западном Казахстане, в низовьях Узены было исследовано несколько позднекочевнических погребений, в инвентаре которых также находили кожаные сумки. В связи с этим важно отметить, что совершенно аналогичные кожаные сумки были широко распространены у кочевников-казахов в XIX в. Замечательные этнографические зарисовки художника В. Плотникова, разносторонне воспроизводящие одежду казахов в прошлом веке, позволяют проследить бытование таких элементов одежды на протяжении многих столетий<sup>100</sup>.

В женских погребениях типичными находками являлись бронзовые зеркала, иногда совершенно гладкие или с простым орнаментом. Интересное изображение бегущих лиц и винограда имеется на одной стороне зеркала, найденного в кургане № 2 у с. Потемкино (рис. 8, 5). Для женских погребений типичны серьги из тонкой круглой проволоки в виде незамкнутых колечек. В отдельных могилах обнаружены железные ножницы, остатки тонкой, иногда шелковой ткани. В женском погребении из кургана № 2 у с. Потемкино хорошо выявлен головной убор — бокка, от которого сохранилась берестяная трубочка, покрытая кусочками шелковой ткани. Можно признать, что такие головные уборы носили не только знатные золотоордынские женщины, как об этом свидетельствуют писатели XIII—XVI вв., но и рядовые жительницы степей. В мужских и женских погребениях встречались остатки кожаной обуви.

Привлекает внимание почти полное отсутствие в кочевнических погребениях глиняной посуды. Из 61 погребения лишь в одном женском погребении (с. Скатовка, курган № 15) находился прекрасно изготовленный на гончарном круге красноглиняный кувшин золотоордынского типа (рис. 57, 3).

<sup>100</sup> А. С. Бежкович. Этнографические рисунки Вл. Плотникова по быту казахов. СЭ, 1953, № 4, стр. 116, рис. 3,5 и 6,6.

Описанные инвентарь и ритуал погребений имеют многочисленные аналогии среди кочевнических погребений степей Нижнего Поволжья и Юго-Востока. Любой предмет из исследованных погребений — стрелы, колчаны, ножи, ножницы, зеркала, удила, стремяна — находит близкие аналогии в погребениях кочевников XII—XIV вв. Такие же погребения были обнаружены в Заволжье и другими отрядами Сталинградской археологической экспедиции<sup>101</sup>.

Для уточнения хронологической последовательности изучаемых погребений очень важно отметить находку монеты хана Узбека (чекан Сарая 1317—1318 гг.) в кургане № 43 I Бережновского могильника. Это погребение с полным остовом коня хронологически определяет группу аналогичных погребений.

Материал раскопок позволяет признать, что рассматриваемая группа погребений принадлежала в основном кочевому тюркоязычному населению, жившему в степях Заволжья в XI—XV вв. Большая часть погребений относится к XIII—XIV вв. и оставлена одной племенной группой кочевников — половцами, обитавшими в пределах Заволжья до прихода монголов, а также во времена Золотой Орды.

Из группы кочевнических погребений наиболее поздними являются погребения без вещей. Могилы устроены под оградками из сырцового кирпича (с. Скатовка, курган № 19) и представляют собой коллективные усыпальницы. Этот тип погребений свидетельствует о новых чертах похоронного ритуала. Самые надмогильные сооружения из сырцового кирпича относятся уже к типу шазарок, получивших в более позднее время широкое распространение в степях Казахстана.

<sup>101</sup> К. Ф. Смирнов. Работа Первого Нижневолжского отряда Сталинградской экспедиции. КСНИМК, вып. 55, 1954, стр. 74; В. П. Шилов. Раскопки Калининского курганного могильника, стр. 127.

К. Ф. Смирнов

## КУРГАНЫ У СЕЛ ИЛОВАТКА И ПОЛИТОТДЕЛЬСКОЕ СТАЛИНГРАДСКОЙ ОБЛАСТИ

Несмотря на значительные археологические исследования, развернувшиеся в советское время в Нижнем Поволжье, целый ряд районов этой области до последних лет оставался совершенно не изученным в археологическом отношении. Грандиозное строительство Сталинградской ГЭС позволило начать на нижней Волге археологические работы невиданных масштабов.

За 4 года (1951—1954) Сталинградская экспедиция исследовала одну палеолитическую стоянку на правом берегу Волги под Сталинградом, обнаружила на левом берегу Волги до десятка поселений эпохи бронзы (срубной культуры), несколько древних поселений в окрестностях Урды и в низовьях Узены и раскопала в общей сложности 350 древних курганов. В курганах открыты 1284 погребения различных исторических эпох, в том числе более 400 погребений энеолита и бронзового века, около 700 погребений скифо-сарматского времени и свыше 100 погребений эпохи средневековья (VI—XV вв.). Таким образом, количество древних погребений, исследованных Сталинградской экспедицией за последние 4 года, составляет не менее четверти древних погребений, изученных в Нижнем Поволжье за советский период.

В 1952 г. археологические исследования в зоне будущего Сталинградского водохранилища начал Нижневолжский отряд Сталинградской археологической экспедиции. За 3 года работы (1952—1954) отряд произвел раскопки курганов на левом берегу Волги у сс. Иловатка, Политотдельское и Быково Сталинградской области<sup>1</sup>.

В данной работе публикуются результаты раскопок курганов у сс. Иловатка и Политотдельское. Раскопки Быковских курганов начались только в 1954 г.; итоги этих работ будут изданы после полного исследования курганной группы.

Опыт работы Нижневолжского отряда, как и других отрядов Сталинградской экспедиции, показал, насколько велико научное значение раскопок крупных археологических комплексов целиком. В частности, исследование всей курганной группы позволяют произвести ряд стратиграфических наблюдений и установить последовательность захоронений, проследить развитие отдельных археологических культур и их отношение друг к другу, уловить ряд признаков общественных отношений древнего населения, которое оставило нам свои родовые и племенные кладбища.

Наша основная цель — путем полной публикации результатов раскопок курганов

мирова, В. И. Марковин, М. Н. Погребова (начальники раскопок), Л. М. Голубкова, Д. А. Соболева, А. И. Мартынов, Ю. В. Яковлев, Б. Н. Новосельцев, Г. А. Молодцова, И. В. Кузнецова, Л. А. Куликова и Э. А. Цивилева; в 1953 г.—В. А. Тихомирова, М. Г. Мошкова, И. И. Лобова, Х. И. Крис (начальники раскопок), Э. А. Винегр, В. М. Водолагин, С. В. Студзицкая, Х. Дуже, Е. С. Елховская, А. М. Антонова и Б. В. Анисимов; в 1954 г.—В. А. Тихомирова, М. Г. Мошкова, Г. В. Шишкина, И. П. Берхин, Л. К. Галанина, В. М. Водолагин, Х. Дуже, А. И. Мартынов, Д. А. Соболева (начальники раскопок), реставратор А. В. Кирьянов, фотограф Л. Н. Петров, антрополог Н. М. Рожнова-Глазкова, археологи С. В. Студзицкая, Н. С. Артишевская, А. Л. Давиденко, Б. Н. Новосильцев, А. Тегачев, Р. Бондаренко, Г. Смоляницкая и В. Бондарева.

<sup>1</sup> Работой отряда руководил К. Ф. Смирнов; в 1952 г. в работе отряда приняли участие: В. А. Тихо-





Рис. 1а. План курганной группы (с. Иловатка).

1 — дороги; 2 — раскопанные курганы; 3 — нераскопанные курганы; 4<sup>а</sup> — изгороди; 5 — ямы для выборки глин.

у сс. Иловатка и Политотдельское ввести в научный оборот новые археологические памятники преимущественно эпохи бронзы и сарматского времени, которые могли бы быть использованы в дальнейшем археологами-специалистами и для общих трудов по древней истории Нижнего Поволжья, прежде всего — по истории древних скотоводческих племен, и для монографического исследования в

области истории сарматских племен степей Восточной Европы.

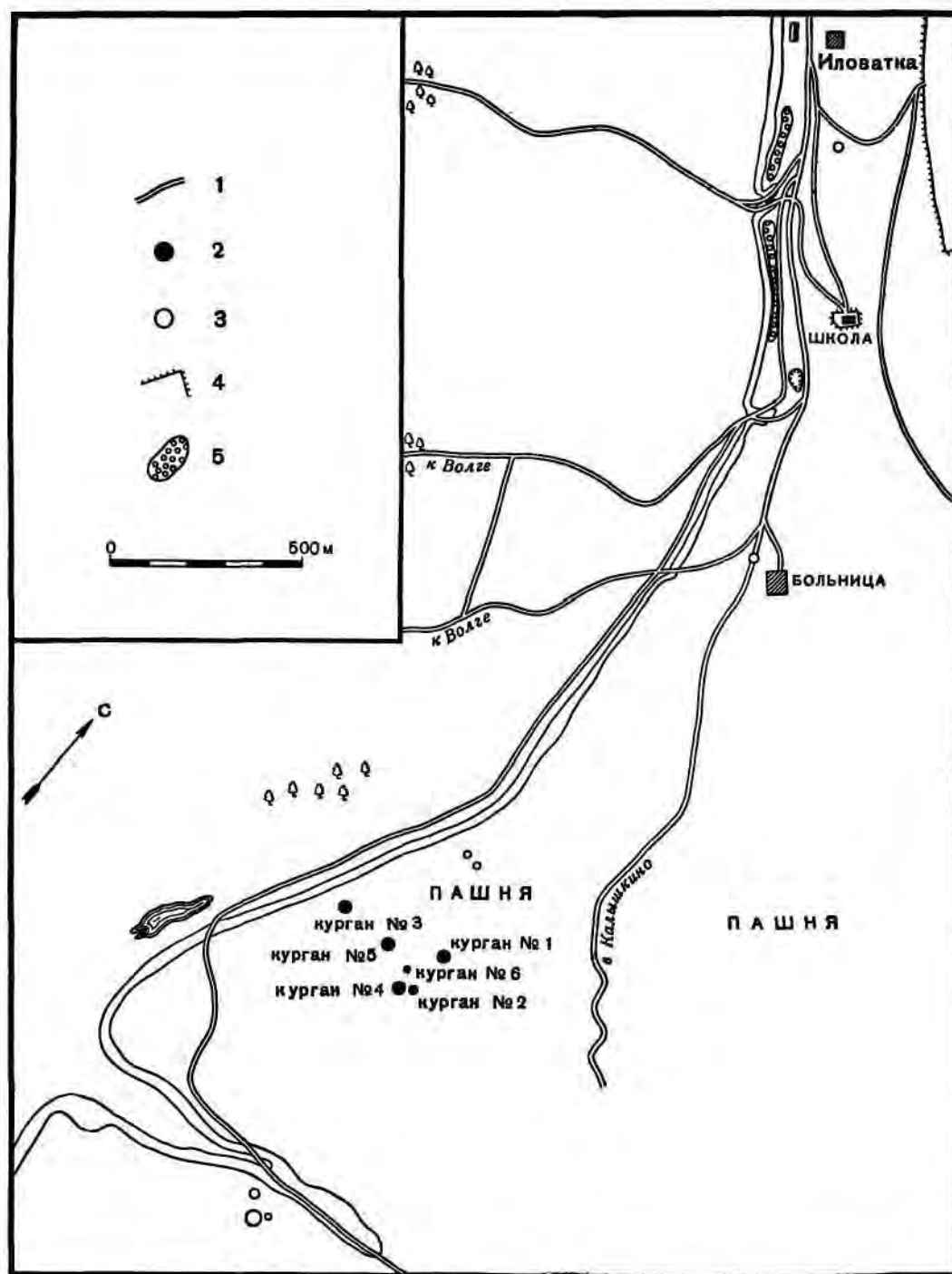
В 1952—1954 гг. у сс. Иловатка и Политотдельское отрядом раскопано 38 курганов, содержащих 214 разновременных погребений, из которых древнейшие относятся к энеолитическому времени (ямная культура), а позднейшие — к средневековью (XII—XIV вв.).

## I. КУРГАНЫ В ОКРЕСТНОСТЯХ СЕЛА ИЛОВАТКА

К Ю от с. Иловатка (районного центра Сталинградской области) по краю надпойменной террасы левого берега Волги экспедиция зафиксировала 16 курганов, расположенных в одиночку или небольшими группами на протяжении 3 км (рис. 1 а). На север-

другие два полностью испорчены дорогой (не нанесены на план). Самая компактная группа, насчитывающая не менее 8 курганов, находится на расстоянии 2 км к Ю от Иловатки, справа от дороги в Колышкино, на засеянном теперь поле. Насыпи курганов сильно распаханы, некоторые в 1952 г. были едва заметны на свежей пашне. Среди них в центре группы возвышается самый большой курган (№ 1). В 800 м к Ю от него, за небольшой балкой расположены курган такой же величины и рядом с ним — два едва заметных.

Сразу же за северо-восточной окраиной Иловатки, на древней коренной террасе левого берега Волги, на ровном полянном, никогда не паханном поле находится небольшая группа невысоких курганов. Среди них имеются насыпи, заметные не столько по рельефу, сколько по выгоревшей траве на них. Приблизительно в 150 м к С от Иловатской птицефермы курганы тянутся цепочкой с В на З и затем поворачивают к С, в сторону открытой степи. В этой цепочке на участке в 0,5 км мы зафиксировали 11 курганов, из которых лишь четыре достигают высоты около метра (рис. 1 б); 12-й курган, одиночный, расположен еще севернее, в 850 м от крайнего с С кургана описанной группы.

В 1952 г. Нижневолжский отряд исследовал 6 курганов на пашне к Ю от Иловатки (в зоне подтопления Сталинградского водохранилища) и 3 кургана на северо-восточной окраине Иловатки, куда переносится нижняя часть поселка. Раскопки последних 3 курганов были сопряжены с большими трудностями, так как под мягким дерновым слоем находилась нетронутая засохшая солончаковая почва, с трудом поддававшаяся кирке и лому.



Рис. 16. План курганной группы (северо-восточная окраина с. Иловатка).

1 — птицеферма.

ном краю этой территории, между окраиной Иловатки и средней школой, слева от дороги, идущей из Иловатки в дер. Колышкино, находится один большой курган с хорошо сохранившейся полусферической насыпью. Южнее, около Иловатской больницы, имеются 4 небольших кургана, из которых два расположены на территории самой больницы, а

## 1. КУРГАНЫ, РАСПОЛОЖЕННЫЕ НА ПАШНЕ К ЮГУ ОТ СЕЛА ИЛОВАТКА

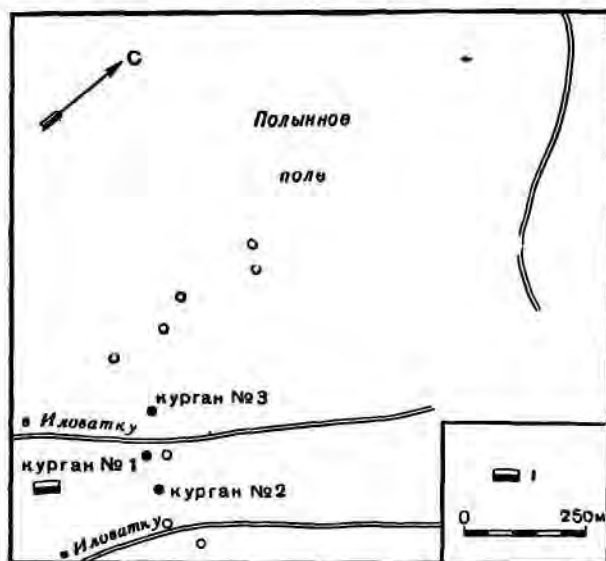
### Курган № 1

Курган выделяется своей величиной и господствует над всей группой из 8 курганов. Диаметр его — 38 м, высота — 1,4 м. Насыпь распахана. В результате раскопок была снята большая часть насыпи кургана диаметром 32 м (рис. 2).

На поверхности насыпи не заметно следов ее нарушения. Однако раскопки показали, что в двух местах в насыпи кургана были вырыты 2 ямы неправильных очертаний, названные нами условно мусорными (рис. 2). Первая яма оказалась на расстоянии 2 м к С от центра кургана. Она ориентирована по линии С—Ю (длина — 5,5 м) и в своей южной части (1,75×1,2 м) доходила до древнего горизонта. Вторая яма, ориентированная по линии В—З, находилась на расстоянии 3,75 м к Ю от центра; она углублялась в материк и на уровне древнего горизонта имела длину 4,5 м, ширину 2 м. Обе ямы были заполнены кусками дерева, угля, докрасна обожженной земли, обломками красной глиняной керамики, сделанной на гончарном круге. Кроме того, в яме 1 были найдены обломок точильного камня (№ 127)<sup>2</sup> и железный ножичек с коротким черенком (рис. 3, 1; № 129). Возможно, эти ямы были вырыты в золотоордынское время, если не позже. Назначение их не ясно. С ними, очевидно, связаны небольшие кострища, обнаруженные непосредственно под распаханным слоем в северной половине центральной части кургана, в районе ямы 1. Иного происхождения эльнее пятно в I траншее северо-восточного сектора, которое находилось на уровне древнего горизонта (рис. 2); оно связано с древним погребальным обрядом.

В насыпи кургана в различных местах встречались отдельные обломки керамики эпохи бронзы. Больше всего их оказалось во II траншее северо-западного сектора. Это преимущественно обломки грубой, толсто-стенной керамики с примесью ракушки; обе поверхности покрыты широкими бороздами (№ 107—110, 116—118). Обломки такой же керамики найдены в юго-западном и юго-восточном секторах (№ 98, 104, 105).

<sup>2</sup> Здесь и далее указываются номера по коллекционной описи.

В кургане обнаружено 10 древних погребений.

Погребение 1 (северо-восточный сектор; рис. 2) было ориентировано с ЮВ на СЗ. Могильная яма узкая, длиной 2,7 м, шириной 0,9 м (к ногам яма суживалась до 0,6 м). Глубина могилы — 2,12 м. В юго-восточной части (в головах) имелась ступенька длиной 0,55 м, шириной 0,3 м и высотой (над дном могилы) 0,5 м. В засыпи могилы встречены куски обгорелого дерева (от перекрытия?), кора, угольки и зола. Поперек могилы, прямо над погребенным лежали узкие деревянные планки (шириной до 5 см). Их концы выходили за границы деревянного гроба из досок, от которого сохранились лишь продольные стороны. Ширина гроба в головах — 0,5 м, в ногах — 0,35 м<sup>3</sup>. Костяк старого мужчины (*senilis*)<sup>4</sup> лежал вытянуто, на спине, головой на ЮВ. Кости правой руки были смещены, кисть левой руки находилась на лобковых костях. Под скелетом — меловая посыпка. У черепа — большое скопление угля и золы. У юго-восточной стенки могилы за пределами гроба обнаружены кости ног барана. Между левым бедром и стенкой гроба лежал плохо сохранившийся железный ножичек с остатками деревянной ручки на черенке (рис. 3, 2; № 130); длина ножа — 10 см.

Погребение 2 открыто на расстоянии 1,5—1,7 м к В от центра кургана на глубине 1,1 м, в нижней части насыпи кургана (рис. 2). Костей человека не обнаружено. На расстоянии 0,2 м друг от друга по линии В—З найдены 2 раздавленных сарматских сосуда. Один — горшок с плоским дном, коротким прямым бортиком и небольшой петлевидной широкой ручкой на плечике (рис. 3, 3; № 131). Глина в изломе черная, плотная, с шамотом и белыми известковыми частицами; поверхность серая, гладкая. Высота горшка — 14,6 см; диаметр устья — 11 см, дна — 8,2 см. Второй горшок — с выпуклыми боками, воронкообразным венчиком и плоским дном (рис. 3, 4, № 132). Глина

<sup>3</sup> К. Ф. Смирнов. Работа Первого Нижневолжского отряда Сталинградской экспедиции КСИИМК, вып. 55, 1954, стр. 71, рис. 23, 11.

<sup>4</sup> Антропологический материал определен Н. М. Рожковой-Глазковой.

в изломе темно-серая с примесью белых известковых частиц и шамота; поверхность серая, сглаженная. По плечикам нанесен орнамент в виде треугольников или зигзага,

рис. 2) обнаружено на глубине 1,07 м. Около обломков детского черепа и костей барана стоял раздавленный горшок баночной формы с едва намеченным прямым венчиком.



Рис. 2. План кургана № 1 (с. Иловатка).

1 — мегалитный выкйд; 2 — кострище; 3 — дерево.

сделанного оттиском веревочки. Высота горшка — 8,4 см; диаметр устья — 9 см, дна — 6 см.

Погребение 3 (юго-западный сектор;

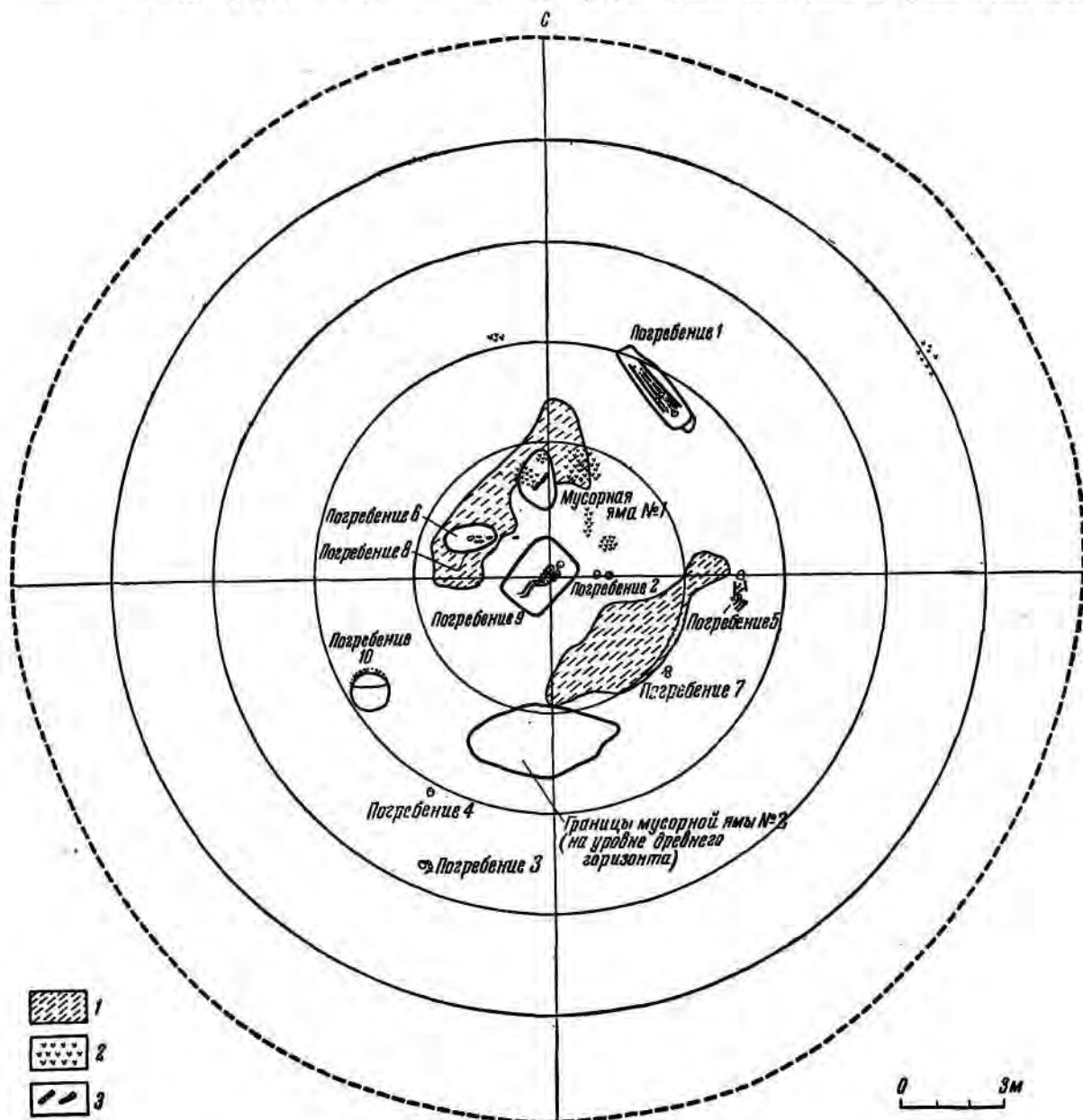
легким ребрышком у основания и плоским заглаженным краем (рис. 3, 5; № 134). Глаза в изломе черная, с примесью шамота; обе поверхности серые, с редкой косо-



Рис. 3. Предметы из курганов № 1 и 2 (с. Иловатка).

1, 2, 8 — железные ножи; 3—7, 10, 13—17 — глиняные сосуды; 9 — оселок; 11 — медное шило; 12 — медные бусы. Курган № 1: 1 — из мусорной ямы; 2 — из погребения 1; 3, 4 — из погребения 2; 5 — из погребения 3; 6 — из погребения 4; 7 — из погребения 5; 8, 9 — из погребения 6; 10 — из погребения 7; 11 — из погребения 9; курган № 2: 12—14 — из погребения 2; 15 — из погребения 3; 16 — из погребения 4; 17 — из погребения 5.

штриховкой от сглаживания травой. Высота сосуда — 17,6 см; диаметр устья — 16—16,5 см, дна — 9,3—10,5 см.

Погребение 4 (юго-западный сектор; рис. 2), вероятно, детское; кости скелета не сохранились. На глубине 1,1 м стоял лишь один горшок баночной формы (рис. 3, б). Глина в изломе черная, с шамотом; обе поверхности серые, бугристые, со следами

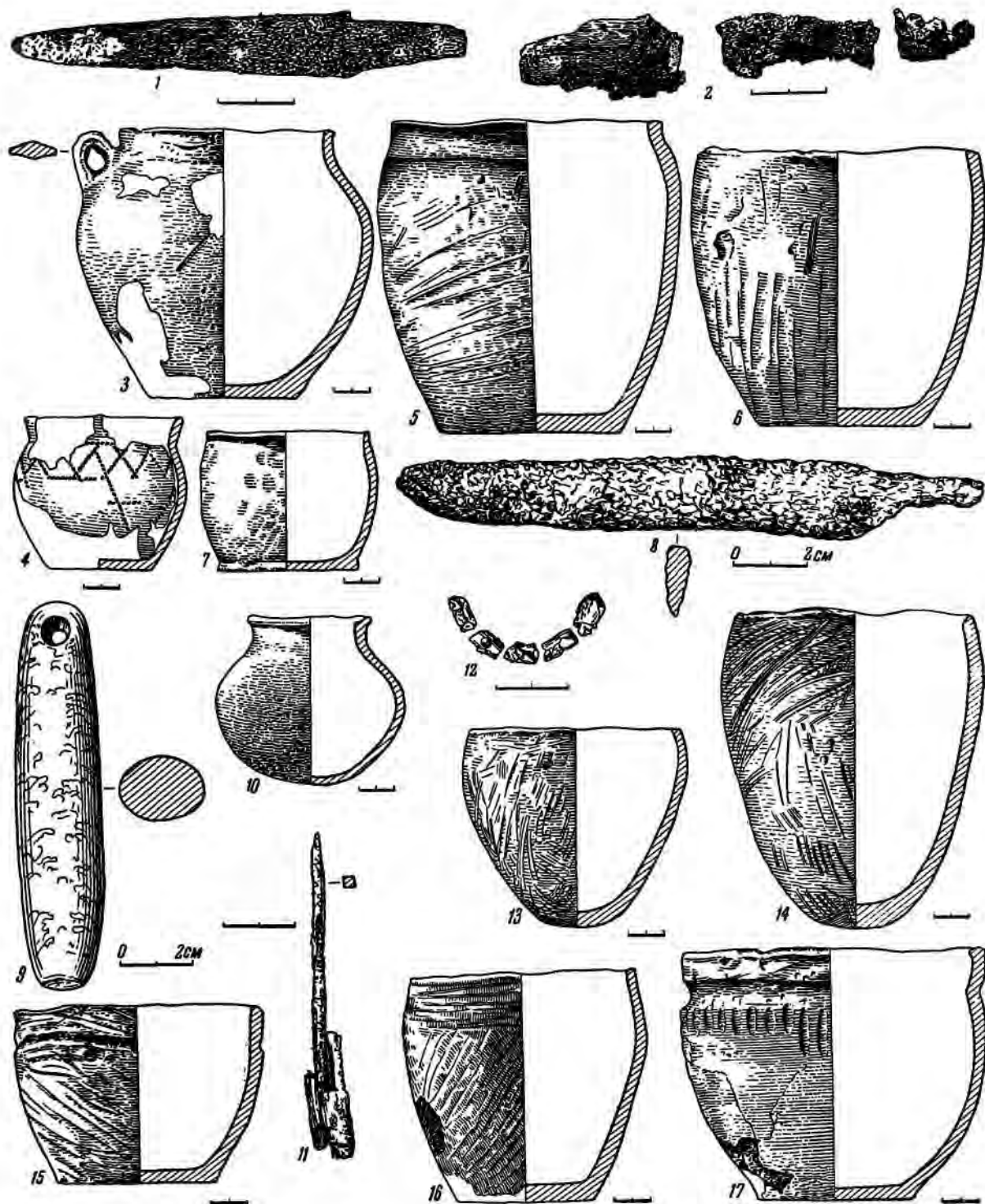

Рис. 4. План погребения 9 кургана № 1 (с. Иловатка)

сглаживания травой (сохранились редкие, главным образом вертикальные борозды). Высота горшка — 15,3 см; диаметр устья — 15,2 см, дна — 9 см.

Погребение 5 (юго-восточный сектор) находилось на расстоянии 5,75 м к В от центра кургана (рис. 2). В насыпи на глубине 0,8 м обнаружен скелет взрослого человека в скорченном положении, на левом боку, головой на С. Череп лежал на левом виске. Ноги были согнуты под острым углом к позвоночнику; правая рука согнута в локте, левая обращена к коленям. У бедренных костей стоял горшочек баночной формы (рис. 3, 7; № 136). Глина серая, с шамотом; поверхность слегка сглажена. Высота сосуда — 7,7 см; диаметр устья — 7,7 см, дна — 8,8 см.

Погребение 6 было расположено в северо-западном секторе (рис. 2). Скелет взрослого человека находился в насыпи на глубине 0,7 м, в вытянутом положении, на спине, головой на З. Параллельно верхней части правой бедренной кости лежали: железный нож с прямым лезвием и коротким черенком, длиной 15,8 см (рис. 3, 8; № 137); оселок из серого кварцита, овальной в сечении формы, с отверстием для подвешивания у узкого конца, просверленным коническим сверлом; длина — 10,6 см (рис. 3, 9; № 138).

Погребение 7 (юго-восточный сектор; рис. 2) открыто на глубине около 1 м в насыпи кургана. Здесь находились остатки очень плохо сохранившегося детского скелета — череп и обломок маленькой бедренной кости. Около черепа с Ю стоял маленький круглодонный горшок с шаровидным туловом и невысоким цилиндрическим горлом с валиком по краю (рис. 3, 10; № 139). Глина в изломе черная, с шамотом; поверхность серая, слегка лощеная. Высота сосуда — 9,8 см; диаметр тулова — 10 см, устья — 7 см.

Погребение 8 (северо-западный сектор; рис. 2) располагалось под погребением 6. Овальная яма, ориентированная по линии В—З, длиной 1,5 м и шириной 0,8 м, прорезала пласт выкида из центральной могилы 9. Глубина могилы — около 1,4 м. Здесь, вероятно, было детское захоронение, от которого ничего не сохранилось, кроме отдельных обломков трухлявых косточек.

Погребение 9 занимало центр кургана (рис. 2 и 4). По продольным сторонам глубокой могильной ямы на уровне древнего горизонта находился большой могильный выкид, толщиной более 0,2 м. На том же уровне, на расстоянии 0,8 м от северо-восточного края могилы обнаружено небольшое кострище, содержавшее угли, золу, красную прокаленную глину и куски обожженного дерева. Около этого же края могилы лежал обломок плахи от перекрытия могилы. Могильная яма с округлыми углами, ориентированная по линии ЮЗ—СВ, была длиной 2,15 м, шириной 1,7 м и глубиной от древнего горизонта 1,1 м (2,5 м от вершины кургана). На уровне древнего горизонта по краям ямы сохранился белый тлен с отпечатками плетеньки из травы или камыша, вероятно, покрывавшей могилу. В могильной засыпи встречались в большом количестве дерево от перекрытия могилы и угольки. На дне могилы

лежал скелет взрослого мужчины (*maturus*), на спине, головой на СВ. Ноги были слегка подогнуты и обращены коленями вправо. Левая рука согнута в локте, причем кисть ее лежала на головке правого бедра; правая рука кистью касалась верхней части правого бедра (рис. 4). Кости густо окрашены красной охрой. Вокруг черепа и под ним лежали целые куски красной охры. Под черепом найдено четырехгранное медное шило с остатками деревянной рукоятки; длина его — 7 см (рис. 3, 11; № 142).

Погребение 10 находилось в юго-западном секторе (рис. 2). На уровне древнего горизонта обнаружили контуры круглой могильной ямы диаметром 1,2 м и глубиной 1,8 м. В северной части дно ямы опускалось уступом на 0,15 м, образуя вместилище для покойника, с небольшим подбоем в северной стенке могилы. В восточной части подбоя найдены обломки детского черепа и других костей ребенка, в западной части — куски дерева от гроба или закрытия подбоя. Среди костей ребенка оказались бусы (рис. 37, 10; № 143): 16 бусин шаровидных и зонных, из прозрачного стекла с внутренней позолотой; одна бусина кольцевидная, из гагата.

Обнаруженные в кургане № 10 погребения принадлежат различным эпохам. Основным является погребение 9 древне-ямной культуры. К срубной культуре относятся погребения в насыпи (с баночными сосудами; № 3—5). Погребения 1, 2, 7 и 10 — сарматские, скорее всего последних двух веков до нашей эры. Погребение 6, где скелет лежал в вытянутом положении, головой на З, с железным ножом и оселком, относится к средневековью. Не датируется безынвентарное погребение 8. Судя по форме могилы, ориентировке и стратиграфическим данным, можно предположить, что здесь было детское захоронение савроматского времени (VI—IV вв. до н. э.)

## Курган № 2

Находится на расстоянии 178 м к Ю от кургана № 1 (рис. 1 а). Насыпь сильно распахана; диаметр ее — около 24 м, современная высота — 0,46 м. Вскрыта большая часть насыпи, диаметром 18 м (рис. 5, 1). Курган содержал 20 погребений. В отличие от кургана № 1, здесь могилы располагались не

только в центре кургана, но и по его периферии.

Погребение 1 обнаружено в северо-западном секторе (рис. 5, 1). Могильная яма — прямоугольной формы, с закругленными углами, ориентирована с ЮЗ на СВ. Ее длина — 1,3 м, ширина — 1 м, глубина — 1,46 м. На дне могилы оказались 2 детских скелета (рис. 5, 2). Первый костяк был положен на спине, головой на ССВ, с подогнутыми влево ногами. Череп лежал на своем основании, лицом к ЮЮЗ. Кисть левой руки помещалась на головке левого бедра, кисть правой — на тазовых костях. В ногах скелета — следы красной охры, которой окрасились фаланги пальцев ног. Около кисти левой руки обнаружен обточенный в виде ящичка кусок красной охры. Второй скелет принадлежал ребенку 7—8 лет. Он помещался справа от первого скелета, параллельно ему, но с противоположной ориентировкой, т. е. головой на ЮЮЗ, также на спине, с подогнутыми влево ногами. Череп лежал на своем основании, лицом к С. Правая рука была слегка согнута в локте, кисть — на тазовых костях; левая рука была вытянута и кистью касалась левого бедра. Кроме куски охры, при погребенных ничего не было.

Погребение 2 открыто в той же траншее (северо-западный сектор; рис. 5, 1). Могильная яма — правильной прямоугольной формы, ориентирована по линии ЮЗ—СВ. Длина ее — 1,6 м, ширина — 1 м, глубина — 2 м. На расстоянии 0,35 м от дна могилы обнаружены куски дерева, идущие параллельно продольным стенкам могилы. Дерево прослеживалось и глубже. Очевидно, это остатки перекрытия могилы. В центре на дне могилы лежал скелет маленького ребенка на спине, скорченно, головой на СВ (рис. 5, 3). Череп повернут лицом на ЮЗ. Сохранившаяся левая рука согнута в локте, ее кисть — на тазовых костях. Ноги обращены коленями вправо. В ногах — посылка красной охры. В области груди найдено ожерелье из 6 медных цилиндрических проинок, согнутых из тонких медных пластинок (рис. 3, 12; № 147). В головах находился маленький круглодонный горшок яйцевидной формы, хорошо сохранившийся (рис. 3, 13; № 148). Глина черная, с примесью раковин; поверхность с обеих сторон заглажена. Снаружи заметны следы штриховки от сглаживания (очевидно, — травой); внутри

к стенкам горшка пристал слой коричневатого вещества, — вероятно, остатки пищи. Высота горшка — 11 см; диаметр устья — 11,6 см. В ногах слева стоял другой круглодонный сосуд яйцевидной, более вытянутой формы, с овальным устьем и срезанным внутрь краем (рис. 3, 14; № 149). Глина черная, с раковиной. Обе поверхности — серого цвета, покрыты довольно глубокими бороздами от сглаживания. Высота горшка — 16,5 см; диаметр устья — 12—13,8 см.

Погребение 3 находилось в северо-восточном секторе (рис. 5, 1). На глубине 0,5 м сохранились лишь ребра и ключица грудного ребенка. Около них (с Ю) стоял горшок баночной формы с широким желобком под прямым, горизонтально срезанным бортиком (рис. 3, 15; № 150). Глина черная, с примесью толченой раковины и шамота. Обе поверхности покрыты бороздами от сглаживания: снаружи борозды идут косо слева вниз, внутри — главным образом горизонтально. Высота сосуда — 9,8 см; диаметр устья — 13,4 см, дна — 9 см.

Погребение 4 (юго-восточный сектор; рис. 5, 1) было ориентировано по линии С—Ю. Могила — прямоугольной формы. Ее длина — 1,1 м, ширина — 0,6 м, глубина — 1,43 м. Здесь был погребен ребенок, головой на С. Полного скелета не сохранилось; отдельные кости были разбросаны по дну могилы (растущие грызунами). Южнее черепа лежали 2 путовых кости кулана, еще южнее — трубчатая кость птицы. К С от черепа стоял лепной горшок с плоским дном и легким ребром на плечиках (рис. 3, 16; № 151). Глина темно-серая, с большой примесью толченых раковин. Поверхность — серого цвета. Внутри заметны следы от сглаживания — в виде штриховки; снаружи сосуд также сглажен, вероятно, травой: по бортику борозды идут продольно, а ниже по тулову — спускаются ко дну. Высота горшка — 12 см; диаметр устья — 12,4 см, дна — 7,6 см.

Погребение 5 (северо-восточный сектор; рис. 5, 1) обнаружено на глубине 0,4 м в насыпи кургана. Сохранились лишь зубредец и обломок малой берцовой кости маленького ребенка. К З от этих костей стоял горшок баночной формы, с широким желобком под прямым венчиком; внутри у основания венчика сделан уступ, вероятно, для крышки (рис. 3, 17; № 152). Глина темно-серая, с толченой раковиной. Обе поверх-

ности — серого цвета и покрыты горизонтальной штриховкой. Вертикальные каннелюры под желобом и штриховка сделаны гребенчатым штампом. Высота горшка — 13 см; диаметр устья — 16,5—17 см, дна — 9 см.

Погребение 6 было расположено в юго-восточном секторе (рис. 5, 1). Могила — прямоугольная, с округлыми углами, ориентирована по линии ЮЮЗ—ССВ. Длина могилы — 1,02 м, ширина — 0,65 м, глубина — 1,02 м. Судя по сохранившимся обломкам черепа, тазовых костей и бедренной кости, скелет ребенка лежал на левом боку, скорченно, головой на ССВ. В северо-восточном углу могилы обнаружен горшок с широким отогнутым венчиком и отчетливо выраженными плечиками; по горизонтальному краю венчика в 4 местах сделано по 3 косых нарезки (рис. 6, 1; № 153). Глина в изломе черная, с шамотом и толченой раковиной. Обе поверхности темно-серые, сглаженные (сохранились мелкие штрихи). Высота горшка — 14 см; диаметр устья — 15 см, дна — 7 см. Внутри горшка лежал обломок речной раковины.

Погребение 7 (юго-восточный сектор; рис. 5, 1) было ориентировано с Ю на С. Могила в плане трапецевидная, расширяющаяся к Ю. Длина ее — 2 м; ширина в ногах — 1,5 м, в головах — 1,2 м; глубина — 1,02 м. Посередине могилы, ближе к восточной стене, вероятно, стоял столб, поддерживавший деревянное перекрытие. От него сохранилась на дне могилы круглая ямка диаметром 18 см и глубиной 8 см. В западной половине могилы лежал хорошо сохранившийся скелет молодого мужчины, в скорченном положении, на левом боку, головой на С. Обе руки были согнуты в локтях, кисти находились перед лбом<sup>6</sup>. В юго-западном углу оказались обломки костей животных, а в северо-восточном — стоял большой горшок баночной формы, с узким плоским дном, раздутыми боками и прямым бортиком; под бортиком — неглубокий и широкий желоб; внутри под бортиком — небольшой уступ (рис. 6, 2; № 155). Глина в изломе черная, с большим количеством толченой раковины и шамота. Обе поверхности желтовато-серые, с темными пятнами, хорошо сглаженные. Высота сосуда — 21 см; диаметр устья — 21,6 см, дна — 7,5 см.

<sup>6</sup> К. Ф. Смирнов. Работа Первого Нижневолжского отряда, стр. 67, рис. 21.





Рис. 5. Планы курганов и погребений (с. Иловатка).

1 — курган № 2; 2 — погребение 1 кургана № 2; 3 — погребение 2 кургана № 2; 4 — погребение 18 кургана № 2;  
 5 — курган № 3 (а, б, в — дерево; г — днище сосуда; д, е, ж — разбитые сосуды; з, и — темные пятна с находками серебряных вещей; к — костраще); 6 — погребение 2 кургана № 3.

Погребение 8 обнаружено в юго-восточном секторе (рис. 5, 1). Могила — овальной формы, ориентирована с С на Ю. Длина ямы — 1 м, ширина — 0,6 м, глубина — 0,9 м. На дне сохранились нарушенные грызунами кости ребенка: обломки черепа, плечевой и малой берцовой костей. Скелет, вероятно, был ориентирован головой на С. Около костей стоял горшок; венчик у него небольшой, слегка отогнутый, с утолщенным краем и желобком; плечики выражены отчетливо; внутри под венчиком — небольшое ребро (рис. 6, 3; № 156). Глина в изломе черная, поверхность серая. Вся поверхность, в том числе и дно, покрыта грубой глубокой косой штриховкой, нанесенной гребенчатым штампом. Высота горшка — 13,4 см; диаметр устья — 15 см, дна — 10 см.

Погребение 9 открыто в юго-восточном секторе (рис. 5, 1). Могильная яма неправильной, подпрямоугольной формы была ориентирована с С на Ю. Длина ямы — 1,1 м, ширина — 1 м, глубина — 0,9 м. На дне агилы, в ее западной половине, лежал детский скелет на левом боку, скорчено, головой на С. В северо-восточном углу стоял разбитый горшок баночной формы (рис. 6, 4; № 157). Глина в изломе серая, с ракушкой, сильно отслаивается; обе поверхности хорошо сглажены. Высота горшка — 10,4 см, диаметр устья — 13,5—14,2 см, дна — 6,6—7 см.

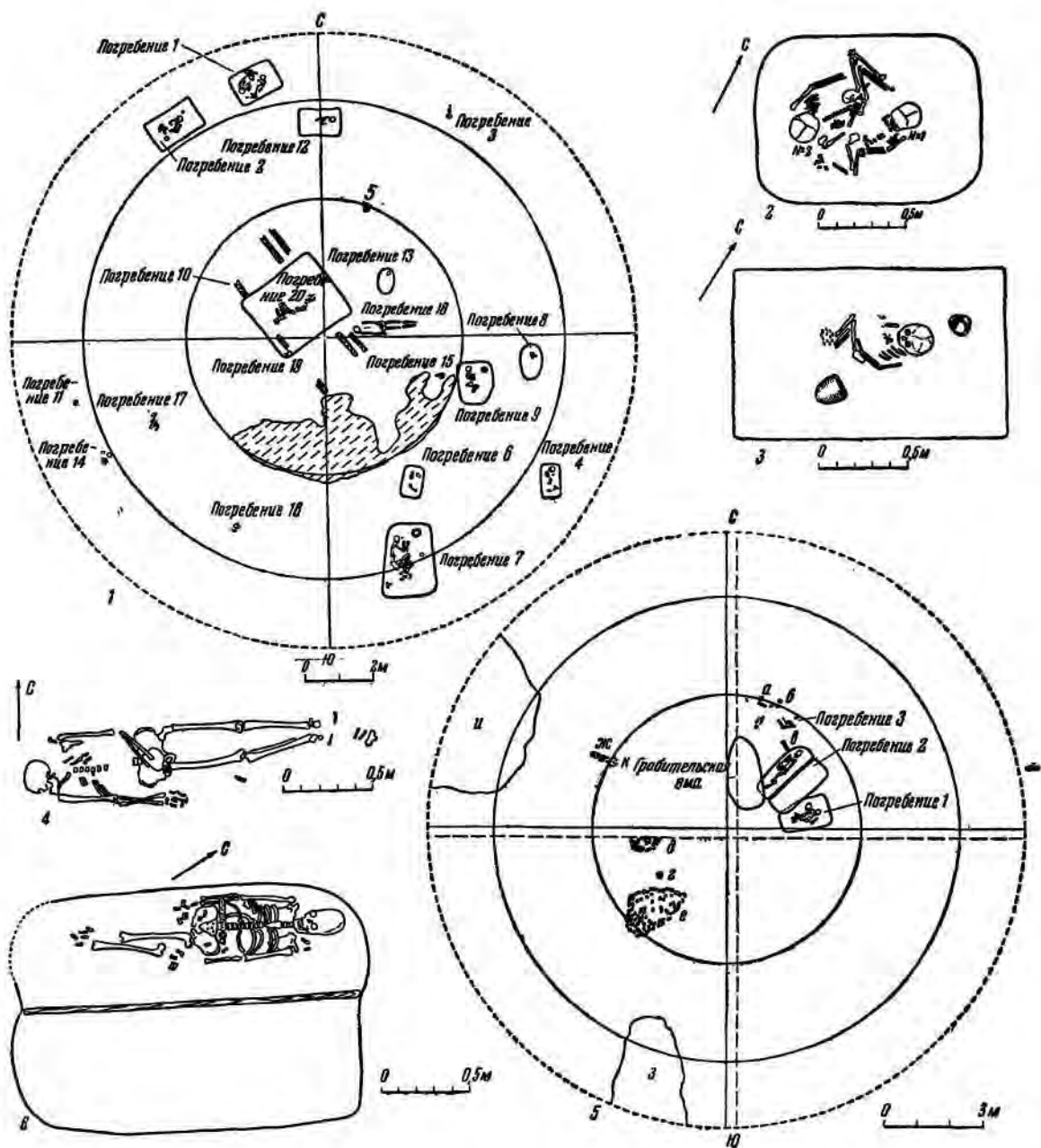
Погребение 10 (северо-западный сектор; рис. 5, 1) находилось на глубине 0,36 м. Сохранились лишь обломки черепа и трубчатой кости от скелета грудного ребенка. К З от костей стоял горшок с прямым венчиком и четко выраженными округлыми плечиками (рис. 6, 5; № 158). Глина в изломе темно-серая, с ракушкой. Обе поверхности — серого цвета, сглажены; сохранились редкие борозды от сглаживания. Высота сосуда — 11 см; диаметр устья — 16 см, дна — 7 см.

Погребение 11 (юго-западный сектор; рис. 5, 1) было расположено на глубине 0,63 м. Сохранился лишь тлен скелета грудного ребенка, который, видимо, был погребен в скорченном положении. С северо-восточной стороны от костного тлена стоял горшок баночной формы (рис. 6, 6; № 159). Глина черная, с шамотом. Обе поверхности желтовато-серые; наружная поверхность бугристая и слабо сглаженная. Высота горшка — 12,7 см; диаметр устья — 12,4 см, дна — 9,8 см.

Погребение 12 обнаружено в северо-западном и северо-восточном секторах (рис. 5, 1). Прямоугольная могила ориентирована с З на В. Длина ее — 1,25 м, ширина — 0,8 м, глубина — 1,47 м. В могиле оказался скелет подростка; сохранилась лишь верхняя часть, остальные кости нарушены грызунами. Скелет, по-видимому, лежал скорчено, головой на В. Руки согнуты в локтях. В области таза найдена кучка золы. Инвентаря в могиле нет.

Погребение 13 (северо-восточный сектор; рис. 5, 1) — овальной формы, ориентировано с С на Ю. Длина могилы — 0,7 м, ширина — 0,5 м, глубина — 1,04 м. Обнаружен сильно нарушенный детский скелет, лежащий головой на С. Восточнее черепа, у северной стенки могилы оказался небольшой плоскостонный горшок с отогнутым венчиком и резким перегибом в средней части тулова, имеющего биконическую форму (рис. 6, 7; № 160). Глина в изломе черная, с толченой раковинной; темно-серая поверхность сглажена. Верхняя часть сосуда украшена орнаментом, нанесенным зубчатым штампом: по горизонтальному срезу края венчика — косые вдавления; на плечиках — зигзаг между парами параллельных линий, опоясывающих сосуд по нижней части венчика и у перегиба тулова; под перегибом отпечатки штампа образуют елочный узор. Высота сосуда — 11,7 см; диаметр устья — 14,2 см, дна — 7,4 см.

Погребение 14 открыто в юго-западном секторе (рис. 5, 1). Плохо сохранившийся скелет ребенка находился на глубине 0,78 м, в сильно скорченном виде, на левом боку, головой на С. Перед лицом лежал горшок баночной формы, с небольшим желобком по краю прямого бортика (рис. 6, 8; № 161).

Глина в изломе черная, с шамотом; обе поверхности бугристые, сглаженные травой; внутри — горизонтальные полосы от сглаживания, снаружи — вертикальные. Высота горшка — 16,5 см; диаметр устья — 15—16 см, дна — 9 см.

Погребение 15 (юго-восточный сектор; рис. 5, 1) находилось на глубине 0,49 м. Сохранилось лишь несколько костей грудного ребенка. С восточной стороны стоял маленький сосудик с округлыми боками и слегка вогнутым дном (рис. 6, 9; № 162). Глина черная, с примесью толченой раковины;



Рис. 6. Сосуды из курганов № 2 и 3 (с. Иловатка).

1—10 — из кургана № 2 (1 — из погребения 6; 2 — из погребения 7; 3 — из погребения 8; 4 — из погребения 9; 5 — из погребения 10; 6 — из погребения 11; 7 — из погребения 13; 8 — из погребения 14; 9 — из погребения 15; 10 — из погребения 19); 11 — из кургана № 3 (из погребения 1).

поверхность серая, шероховатая, снаружи — следы грубой штриховки. Высота сосуда — 6,7 см; диаметр устья — 8,9 см, дна — 6,8 см.

Погребение 16 (юго-западный сектор; рис. 5, 1) обнаружено на глубине 0,87 м. Уцелели только мелкие обломки костей ног грудного ребенка. К С от них лежали обломки небольшого горшка баночной формы (№ 163). Глина в изломе черная, без заметных примесей; обе поверхности серые, сглаженные.

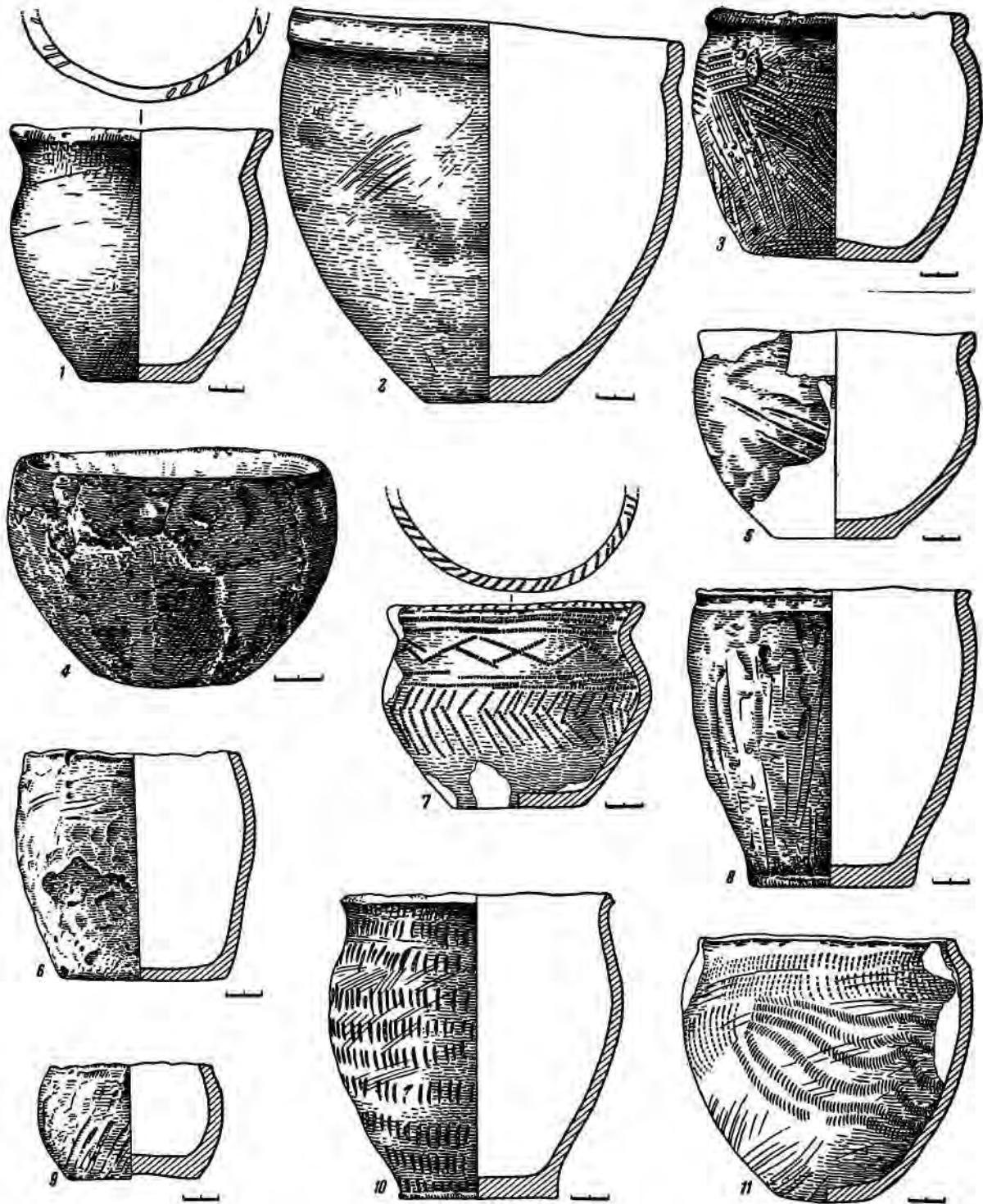
Погребение 17 располагалось в юго-западном секторе (рис. 5, 1). На глубине 1,03 м находился скелет подростка, сильно нарушенный грызунами. Судя по его остаткам, подросток был похоронен скорченно, на левом боку, головой на С. Руки, вероятно, были согнуты в локтях. Вещей нет.

Погребение 18 (северо-восточный сектор; рис. 5, 1, 4) открыто на глубине 0,45 м. Костяк взрослого человека был погребен в вытянутом положении, на спине, головой на З. Череп лежал на правом виске, лицом на Ю. Правая рука вытянута вдоль тела, левая — согнута в локте; кости предплечья помещались на тазовых костях, кисть — на головке правого бедра. Никаких предметов не обнаружено.

Погребение 19 (юго-западный сектор; рис. 5, 1) было расположено на глубине 0,6 м. От детского скелета остались лишь мелкие обломки черепа, плечевая кость и зуб. Около костей лежал горшок баночной формы со слабо выраженными плечиками и отогнутым венчиком, край которого резко скошен наружу (рис. 6, 10; № 164). Глина в изломе темно-серая, без заметных примесей, сильно отслаивается. Обе поверхности желтовато-серые. Внутри поверхность сглажена зубчатым штампом, от которого сохранились горизонтальные штрихи; снаружи по венчику и плечикам — такая же штриховка, а ниже поверхность сглажена без борозд. Весь сосуд от венчика до дна украшен 10 рядами горизонтальных отгасков зубчатого штампа, вероятно, сделанного на краю раковины. Высота горшка — 16,4 см; диаметр устья — 15—16 см, дна — 8,6 см.

Погребение 20 — основное, помещавшееся в центре кургана (рис. 5, 1). С этой могилой связан большой могильный выкйд, лежавший на глубине 0,55 м в южной половине центральной части кургана. Обширная могильная яма правильной прямоугольной

формы была ориентирована по линии ЮЗ—СВ. Ее длина — 2,6 м, ширина — 2,2 м, глубина — 2,2 м от вершины кургана и 1,65 м от древнего горизонта. На уровне древнего горизонта у продольных краев могилы были зафиксированы 3 деревянных плахи шириной до 15 см, которые лежали параллельно на значительном расстоянии друг от друга, строго поперек могилы и выходили далеко за ее края (до 1,4 м). Вероятно, эти плахи составляли основу перекрытия, провалившегося в могилу; куски их, лежавшие в том же направлении, найдены в засыпи могилы. В центре на дне могилы обнаружен плохо сохранившийся скелет взрослого мужчины (кости очень массивны); уцелели лишь кости ног и обломки черепа, от остальных костей — только глен. Костяк лежал в скорченном положении, головой на СВ. Судя по обломкам костей левой руки, она была обращена к бедру. Кости были окрашены красной охрой, которая была посыпана и под костями, особенно под ступнями. Около колен вместе с краской лежали угольки. Вещей при погребенном не было.

Почти все погребения кургана № 2 принадлежат эпохе бронзы. Из них центральная могила 20 и впускные (№ 1, 2, 12), расположенные в северной поле кургана, относятся к ямной культуре. Остальные погребения, кроме погребения 18, имеют очень устойчивый погребальный обряд и относятся к срубной культуре. Почти во всех этих могилах обнаружены сосуды данной культуры. Впускное погребение 18 по обряду погребения (западная ориентировка, вытянутый скелет, кисть одной руки лежит на тазовых костях) относится к известному в Поволжье типу бедных савроматских погребений VI—IV вв. до н. э.

### Курган № 3

Расположен на краю террасы, на расстоянии 275 м к ЗЮЗ от кургана № 1 (рис. 1а). Насыпь сильно распахана. Современная высота ее — 0,34 м, диаметр — около 20 м.

Раскопке подверглась площадь диаметром 18 м. Супесчаный почвенный слой насыпи, переходивший в суглинок, по цвету мало отличался от грунта. Поэтому здесь было значительно труднее обнаружить могильные пятна, чем в курганах № 1 и 2; они четко прослеживались лишь в светлом нижнем слое суглинка.

В кургане обнаружены 3 погребения (рис. 5, 5).

Погребение 1 находилось в северо-восточном секторе (рис. 5, 5). Могила прямоугольной формы, ориентированная с СВ на ЮЗ, суживалась в западной части. Длина могилы — 1,45 м, ширина — 0,7—0,85 м, глубина — 1,6 м. Здесь находился скорченный скелет ребенка 8—10 лет, на спине, головой на СВ. Обе руки были согнуты в локтях, и кисти их лежали на тазовых костях. Колени обрешены вправо. Кости окрашены красной охрой. Справа у черепа найден кусок красной охры. На плечевой кости правой руки лежал раздавленный глиняный сосуд яйцевидной формы, с уплощенным дном, отчетливо выраженными плечиками и коротким прямым бортиком (рис. 6, 11; № 182). Глина черная, с толченой раковинной. Поверхность снаружи коричневатожелтая, с темными пятнами, внутри — черная; обе поверхности сглажены зубчатым штампом, от которого сохранились идущие горизонтально борозды. На бортике и плечиках сосуда нанесен орнамент из 2 рядов отгибов зубчатого штампа, расположенных вертикально (вероятно, сделан зазубренной раковинной). По туловищу расположены 3 группы гирлянд из когтевых вдавлений, опоясывающих весь сосуд. Высота его — 15,4 см, диаметр устья — 14 см. У голени левой ноги оказался обломок раковины.

Погребение 2 обнаружено рядом с первым (рис. 5, 5). Узкий могильный вход был ориентирован по линии ЮЗ—СВ. Его длина — 2 м, ширина — 0,7 м, глубина — 2,25 м. В продольной северо-западной стене входа был устроен подбой для покойника, загороженный 2 досками, стоящими на ребре, друг на друге, во всю длину подбоя. Ширина каждой доски — до 30 см. Подбой — одинаковой длины со входом; его ширина — 0,65 м, высота — 0,4 м.

В подбое лежал скелет мужчины (matus), головой на СВ, на спине, с вытянутыми ногами и руками (рис. 5, 6). Западный угол подбоя был нарушен более поздней ямой, расположенной западнее. Кости ног скелета были нарушены — отсутствовали голени. Череп покойника был резко деформирован. Лучевая и локтевая кости левой руки носили следы болезненных изменений. Костяк сверху был прикрыт досками и лежал также на досках.

На правой стороне груди (в нижней части грудной клетки) под ребрами обнаружены 2 одинаковых прямоугольных литых пряжки из серебристого сплава, с хоботообразными язычками и 4 штифтами на оборотной стороне для прикрепления к ремню (рис. 7, 1; № 187 и 188). Здесь же лежали тонкая серебряная пластинка с округлым краем, размером 2,4 × 4,5 см (рис. 7, 2; № 189) и несколько обломков от таких же пластинок; некоторые из них — с дырочками, в которых сохранились гвоздики со сферическими шляпками; у нескольких обломков — рифленая поверхность (рис. 7, 3; № 190). Аналогичная пластинка лежала на правой подвздошной кости, другая — несколько ниже, на месте верхней части бедра. На правой же стороне груди находились 5 изогнутых узких серебряных полосок, на одной из которых сохранилась окись железа (рис. 7, 4; № 191).

Поперек поясницы, на поясничных позвонках и в правом предплечье лежал короткий железный кинжал в ножнах (рис. 7, 5; № 193). Верхняя часть его ручки не сохранилась. У кинжала нет металлического перекрестья; вероятно, оно было деревянное, с тонкими серебряными накладками. Кинжал помещался в деревянных ножнах, наконечник которых был оправлен в узкую обойму из серебряной полоски с мелкими зубчиками по краю; обойма прикреплена к дереву 2 гвоздиками с круглыми шляпками. Длина сохранившейся части кинжала — 22 см, ширина — около 3 см; ширина ножен — 4,2 см. У рукоятки кинжала, слева от поясничных позвонков обнаружена массивная поясная пряжка (рис. 7, 6; № 183) с фигурной рамкой, сердцевидным щитком и хоботообразным язычком, литая из серебристого сплава; у основания язычка — прямоугольная вставка из вишнево-красного стекла. Ниже, слева от бедренной кости, у кисти левой руки лежала фигурная литая бронзовая бляшка с 4 сквозными отверстиями и 2 штифтами для прикрепления к ремню (рис. 7, 7; № 186). Кроме того, в земле, заполнявшей подбой, найдены сердцевидный щиток от пряжки из серебристого сплава, с отверстием и 3 штифтами (рис. 7, 8; № 185) и обойма из тонкой серебряной пластинки с заклепкой, — вероятно, от ремня (рис. 7, 9; № 184).

Яма, примыкавшая к подбою с 3, по-видимому, была вырыта для ограбления кургана. Она — неправильной удлиненной формы,

с неровными стенками; ориентирована по линии С — Ю; ее длина — 2,1 м, максимальная ширина — 1,1 м, глубина — 2,74 м. На глубине 1,4 м в центре ямы найден кусок истлевшего дерева; ниже его лежал скелет водяной черепахи. На глубине 2,2 м оказался обломок кремня (№ 194). В южной части ямы обнаружены отдельные кости стопы скелета из могилы 2 и сильно окислившаяся железная пряжка с прямоугольной обоймой, на которой сохранились отпечатки ткани (рис. 7, 10; № 195).

С подбойной могилой связаны все находки, обнаруженные в западной половине кургана, где была совершена тризна по покойнику.

В северо-западном секторе находилось небольшое кострище с углями; рядом лежали обломки от 2 или 3 крупных глиняных сосудов (№ 178). Большое скопление подобной керамики найдено в 2 местах центральной части юго-западного сектора (№ 166—169). Обломки принадлежат крупным сосудам с плоским дном, раздутыми боками и отогнутыми наружу венчиками; некоторые имели массивные, овальные в сечении ручки. Глина в изломе темно-серая или почти черная, с примесью шамота и небольшого количества мелкого песка. Обе поверхности коричневатые, хорошо сглаженные; некоторые фрагменты стенок даже слегка лощеные. Венчик одного из небольших сосудов имеет скошенный наружу край, по которому нанесены косые вдавления (№ 169). Сосуды, найденные около кострища, украшены параллельными бороздами, проведенными зубчатым штампом; по тулову эти узоры образуют зигзаги и спускаются отдельными полосами вниз до самого дна.

В юго-западном и северо-западном секторах обнаружены большие темные пятна, состоявшие из сланца (рис. 5, 5). В южном пятне оказалась обоймочка из тонкого листа низкопробного серебра (рис. 7, 11; № 179), совершенно одинаковая с обоймочкой, найденной в подбойной могиле (№ 184). В западном пятне встречена круглая штампованная бляшка из подобного же металла с 3 отверстиями и закраинкой (рис. 7, 12; № 173).

Погребение 3 находилось севернее подбойной могилы, в северо-восточном секторе (рис. 5, 5). В этом месте светлый суглинок был сильно перемешан с землей желтовато-серого тона. Возле погребения на глу-

бине 1 м найдены обломки 2 деревянных плашек, уходивших вглубь и лежавших плашмя, а также куски истлевшего дерева. Обломок небольшой плахи обнаружен и южнее, по линии СЗ—ЮВ. Вероятно, это остатки перекрытия могилы. Проследить могильную яму не удалось. Ниже остатков деревянных плашек, на глубине 1,16 м найдены отдельные кости человека и кусочек красной охры. На глубине 1,36 м находился неполный скелет взрослого человека (без черепа), лежавший скорченно, по-видимому, на спине, головой на В. Сохранившаяся левая рука была согнута в локте, кисть ее лежала на тазе. Ноги коленями обращены вправо. Уцелевшие кости скелета окрашены охрой. Погребение было нарушено. Вещей не оказалось.

Древнейшим и, вероятно, основным погребением в кургане № 3 было погребение 1, относящееся к древнеямной культуре. К той же культуре, судя по аналогичной позе и ориентировке покойника, относится погребение 3. Впускная подбойная могила содержала характерный набор вещей IV в.—начала V в. н. э. Эта могила — сарматского типа. У скелета был резко деформированный череп с монголоидными признаками.

#### Курган № 4

Этот курган, с едва заметной на поверхности пашни насыпью, находится рядом с курганом № 2, на расстоянии 25 м к 3 от него (рис. 1а). Высота насыпи — 0,2 м, диаметр — около 14 м. Курган раскопан на снос. В нем было 3 погребения.

Погребение 1 обнаружено в северо-восточном секторе (рис. 8, 1). Могила — с округленными углами, ориентирована с С на Ю, в южной части суживается. Ее длина — 1,7 м, ширина — 1—1,3 м, глубина — 1,4 м. Здесь оказался скелет ребенка 10—12 лет, лежавший на левом боку, скорченно, головой на ССЗ. Руки были согнуты в локтях, их кисти — перед лицом. Между северной стенкой могилы и черепом стоял плоскодонный горшок с выпуклыми боками и наклоненным внутрь бортиком (рис. 8, 3; № 196). Глина черная, с примесью известковых частиц. Обе поверхности коричневато-серые, с темными пятнами. Внутри штрихи от сглаживания гребенчатым штампом идут вертикально, снаружи — горизонтально, вокруг сосуда. По



Рис. 7. Металлические предметы из кургана № 3 (с. Иловатка).

1, 6 — пряжки из сплава; 2 — серебряная пластинка; 3 — обломки серебряных пластинок; 4 — серебряные изогнутые полоски; 5 — железный кинжал; 7 — бронзовая бляшка; 8 — щиток пряжки из сплава; 9, 11 — серебряные обоймы; 10 — железная пряжка; 12 — серебряная бляшка; 1'—10 — из погребения 2; 11, 12 — из насыпи кургана.

плечикам сосуда нанесен узор из 9 заштрихованных треугольников, вершинами вниз, сделанных зубчатым штампом. На внешней стороне тулова — коричневые потеки от пищи. Высота сосуда — 13,6 см; диаметр устья — 14,9 см, дна — 8,8 см. Под этим горшком и около него лежали до 40 астрагалов овцы и барана и один астрагал свиньи (дикой?), служившие игральными костями (№ 199). Между локтями и бедренными костями найдены 2 цилиндрических костяных пронизки, хорошо отполированных (рис. 8, 4; № 197 и 198). Длина пронизок — 2 см, диаметр — 0,7 см.

Погребение 2 находилось в центральной части кургана (рис. 8, 2). Прямоугольная могила слегка суживалась к Ю; она была ориентирована с С на Ю. Длина могилы — 2,15 м, ширина — 1,35—1,1 м, глубина — 1,8 м. На дне, ближе к западной стенке, лежал скелет взрослого человека, скорченно, на левом боку, головой на С. Руки были согнуты в локтях, и кисти их находились перед лицом. Восточнее головы костяка, в 25 см от северной стенки могилы обнаружены отдельные кости грудного ребенка. Перед животом взрослого покойника лежал щиток рыбы, около колен — пастовая кольцевидная бусинка. Восемь пастовых бусинок белого, желтоватого и серого цветов обнаружено около костей ребенка (рис. 8, 5; № 201). Вместе с костями ребенка найдено 5 подвесок из сурьмы, отлитых по восковой модели (рис. 8, 6; № 202—206): одна — треугольная, с рельефной рамкой и параллельными валиками, заполняющими внешнюю сторону подвески; две — в виде гусиных лапок, с гладкой оборотной стороной; одна — ромбическая, с 5 рельефными валиками, придающими подвеске вид листочка с прожилками; на оборотной стороне этот рисунок повторяется слабым рельефом; одна подвеска — в виде 2 волют или бараньих рогов, рельеф двусторонний. У самой северной стенки могилы лежало четырехгранное в сечении медное шило длиной 6 см (рис. 8, 7; № 208), а рядом с шилом — медная проволока, изогнутая в виде буквы П, круглая в сечении (№ 207). С западной стороны к могиле примыкал выкид, обнаруженный на глубине 0,4 м в центральной части юго-западного сектора кургана.

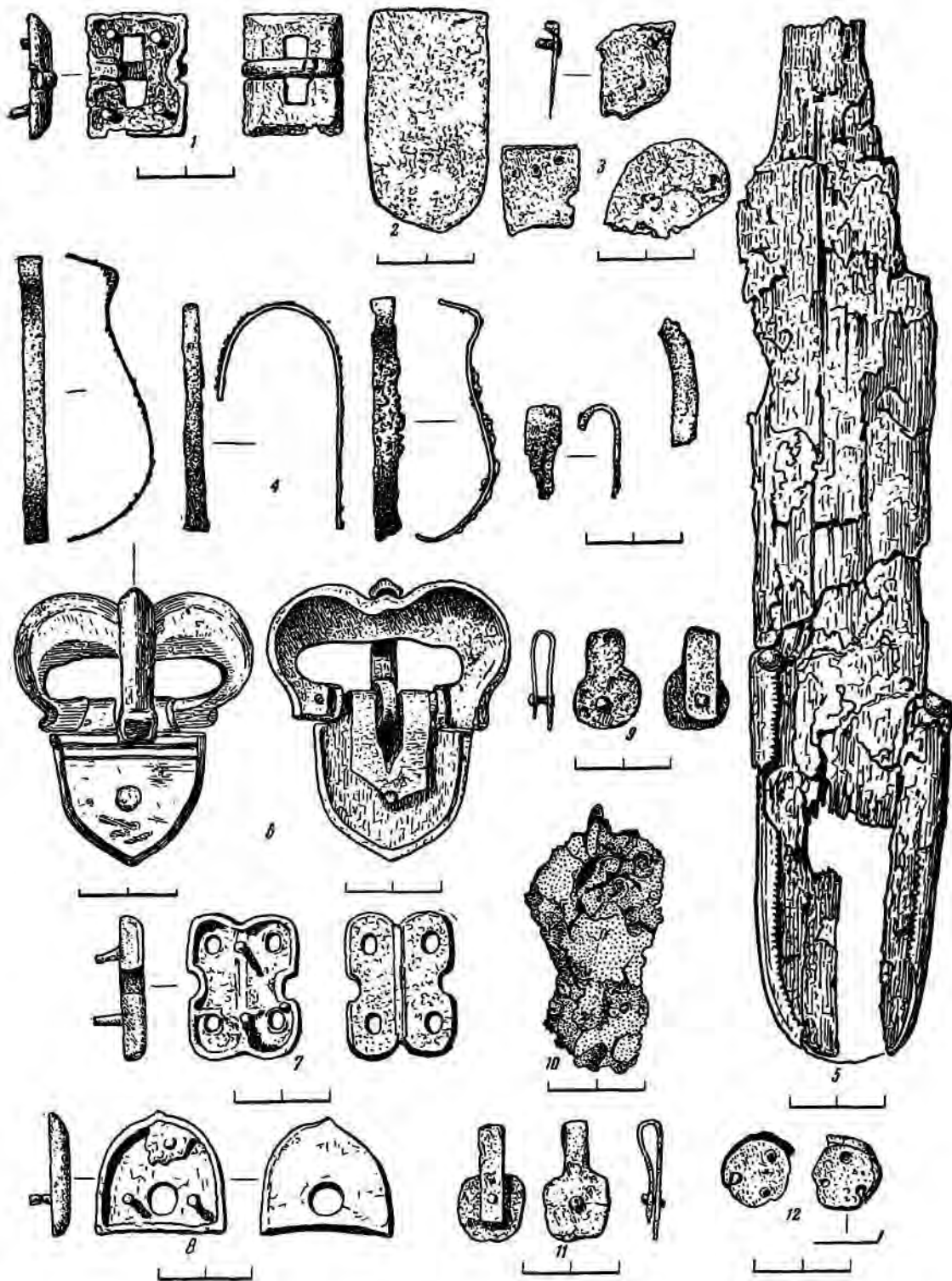
Погребение 3 открыто на расстоянии 0,5 м к З от центра раскопа, в северо-запад-

ном секторе. Могила овальной формы ориентирована с С на Ю. Длина ее — 1 м, ширина — 0,7 м, глубина — 1,1 м. От скелета ребенка сохранились лишь череп и обломок бедренной или большой берцовой кости. Судя по их положению, ребенок был погребен в скорченном виде, головой на С. У восточной стенки найдена путовая кость лошади, а севернее ее лежал баночный сосуд с прямым бортиком и четко выраженными плечиками (рис. 8, 8; № 210). Глина черная, с примесью толченой раковины; поверхность коричневатого-серая, с темными пятнами и коричневыми потеками от пищи (снаружи). Обе поверхности покрыты мелкими штрихами от сглаживания (травой?). Высота сосуда — 15,6 см; диаметр устья — 15 см, дна — 8 см.

Все 3 могилы кургана № 4 относятся к срубной культуре. Основной могилой является могила 2, с которой связан могильный выкид.

### Курган № 5

Расположен на расстоянии 150 м к ЮЗ от кургана № 1 (рис. 1а). Насыпь почти совсем распахана и едва выделяется на поверхности пашни. Высота насыпи — 0,2 м, диаметр — около 14 м. Раскопана круглая площадь диаметром 12 м.

В кургане было 4 детских погребения, расположенных в почвенном слое. Могильные ямы не прослежены.

Погребение 1 находилось в северо-восточном секторе центральной части кургана на расстоянии 1,5 м от меридиональной и 0,7 м от широтной бровки, на глубине 0,6 м. Детский скелет не сохранился. Найден лишь горшок баночной формы (рис. 8, 9; № 211). Глина в изломе черная, с ракушкой; обе поверхности желтовато-серые, сглажены травой: снаружи борозды от сглаживания идут вертикально, а внутри — в разных направлениях. Высота горшка — 12 см; диаметр устья — 12—13,3 см, дна — 8,5 см.

Погребение 2 обнаружено на расстоянии 2 м к Ю от центра раскопа, на глубине 0,4 м. Сохранились лишь остатки детского черепа. Около него, с восточной стороны лежал на боку горшок баночной формы (рис. 8, 10; № 212). Глина в изломе черная, с примесью шамота и известковых частиц. Обе поверхности желтовато-серые, с темными пятнами.





Рис. 8. Планы погребений и предметы из курганов (с. Иловатка).

1, 2, 13 — планы погребений; 3, 8—12, 14, 15 — глиняные сосуды; 4 — костяная пронизка; 5 — пастовые бусы; 6 — подвески из сурьмы; 7 — медное шило. Курган № 4: 1 — погребение 1; 2 — погребение 2; 3, 4 — из погребения 1; 5—7 — из погребения 2; 8 — из погребения 3; курган № 5: 9 — из погребения 1; 10 — из погребения 2; 11 — из погребения 3; 12 — из погребения 4; курган № 6: 13 — погребение 1; 14, 15 — из погребения 1.

Внутри поверхность ровно сглажена (вероятно, — рукой), а снаружи заметны редкие борозды от сглаживания травой, идущие косо вниз. Высота сосуда — 13 см; диаметр устья — 12,5—13,6 см, дна — 8,8—9,2 см.

Погребение 3 было расположено в юго-западном секторе, на расстоянии 0,4 м от широтной и 2,05 м от меридиональной бровки, на глубине 0,4 м. Скелет не сохранился. Обнаружен лишь сосуд баночной формы (рис. 8, 11; № 213). Глина черная, с раковинной и шамотом. Обе поверхности желтовато-серые, с темными пятнами. Внутри поверхность сглажена травой — сохранились тонкие борозды; снаружи поверхность сильно выщерблена. Высота сосуда — 12 см; диаметр устья — 12,4 см, дна — 7,4 см.

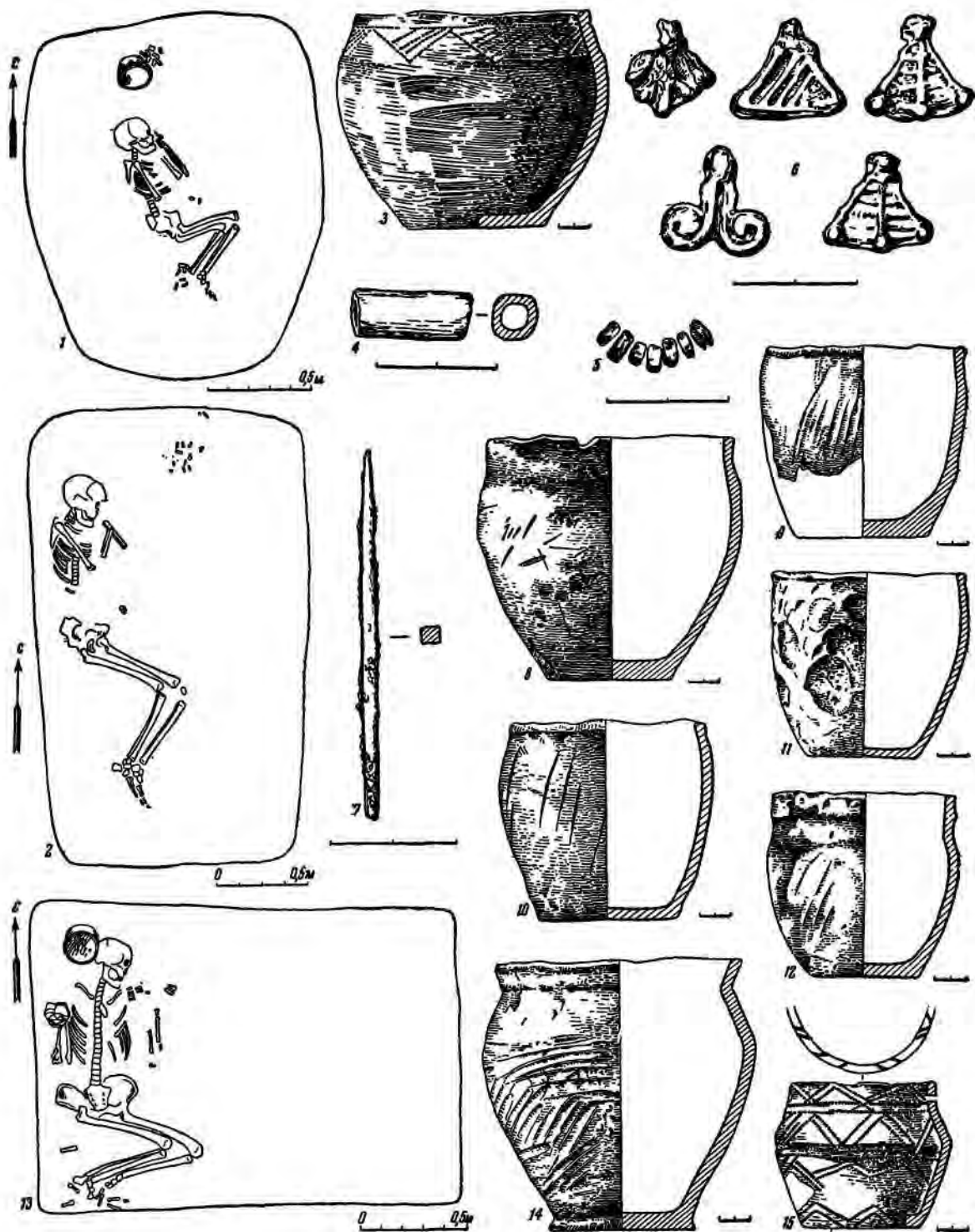
Погребение 4 помещалось почти в центре кургана, на расстоянии 0,2 м от меридиональной и 0,4 м от широтной бровки, на глубине 0,6 м. Ребенок был погребен в скорченном положении, головой на С. К С от черепа лежал сосуд баночной формы, с широким желобком под прямым бортиком (рис. 8, 12; № 214). Глина черная, с известковыми частицами. Обе поверхности желтовато-серые, с темными пятнами. Внутри остались редкие косые борозды от сглаживания; снаружи также есть редкие борозды, но поверх их сосуд был сглажен рукой. Высота его — 12 см; диаметр устья — 11,6 см, дна — 7 см.

Все 4 погребения относятся к срубной культуре.

### Курган № 6

Находится на расстоянии 110 м к ЮЮЗ от кургана № 1 (рис. 1а). Насыпь кургана сильно распахана. Высота его — 0,29 м, диаметр — около 12 м. Раскопана круглая площадь; диаметр ее — 10 м.

В кургане обнаружено лишь одно погребение. Прямоугольная могила находилась на расстоянии 1,95 м к С от центра раскопа. Длинными сторонами могила ориентирована

по линии З—В. Длина могилы — 2 м; ширина в западной части — 1,5 м, в восточной — 1,4 м; глубина — 1,35 м. В могиле находился скелет мужчины, лежавший на спине, скорченно, головой на С, почти вплотную к западной стенке могилы (рис. 8, 13). Правая рука была сильно согнута в локте — ее кисть находилась у подбородка; левая рука, также согнутая, прижата к грудной клетке. Ноги были подогнуты и коленями обращены влево. Череп лежал на левом виске, лицом на В.

У затылка погребенного стоял большой горшок со слегка отогнутым прямым венчиком, хорошо выраженными плечиками, раздутыми боками и выступающим дном (рис. 8, 14; № 215). Глина черная, с известковыми частицами и шамотом; на желтовато-серой бугристой поверхности снаружи заметны широкие продольные борозды от сглаживания. Снаружи и внутри верхняя часть сосуда покрыта черным нагаром. Высота горшка — 17,5 см; диаметр устья — 16,7 см, дна — 9,4 см. В горшке находились кости животного. На костях правой руки стоял небольшой сосудик с биконическим ребристым туловом, широким плоским дном и 2 отверстиями, просверленными друг против друга на прямом бортике (рис. 8, 15; № 216). Глина черная, с большим количеством известковых включений и толченого медного колчедана. Обе поверхности хорошо сглажены. Весь сосуд покрыт орнаментом из оттисков зубчатого штампа, образующих 4 зоны зигзагов: две — в верхней части сосуда и две — в нижней; кроме того, под венчиком и на перегибе тулова сосуд опоясывают парные линии, сделанные тем же штампом; по прямому обрезу бортика также нанесены парные косые оттиски зубчатого штампа. У локтя левой руки обнаружена эллипсоидная бусинка из желтоватой пасты (№ 217). Погребенный с инвентарем занимал лишь третью часть могильного дна, остальная часть была свободной.

Погребение относится к срубной культуре.

## 2. КУРГАНЫ ЗА СЕВЕРО-ВОСТОЧНОЙ ОКРАИНОЙ СЕЛА ИЛОВАТКА

### Курган № 1

Один из наиболее крупных курганов данной группы расположен в 150 м к С от птицефермы (рис. 1б). Насыпь кургана имеет

правильную круглую форму с довольно крутыми склонами. Высота насыпи — 0,9 м, диаметр — 20 м.

Раскопками снята большая часть насыпи, диаметром 14 м. Насыпь кургана, состояв-

шая из суглинки, на глубине 0,9 м от вершины кургана четко отграничивалась от древнего горизонта прослойкой прокаленной земли с золой и угольками. Во время раскопок нижний пласт насыпи легко отделялся, обнажая прокаленную площадку.

В центре кургана на глубине 0,5 м обнаружился слой твердой светло-серой сланцеватой глины, смешанной с золой, толщиной в средней части до 0,6 м. Он образовал ромбовидную плотную площадку, ориентированную углами по странам света, размерами 4,1 (по линии С—Ю) × 4,5 м (по линии З—В), возвышавшуюся над древним горизонтом. Вокруг этой площадки на уровне древнего горизонта земля была прокалена и насыпана золой и углями, которые в ряде мест образовали сплошные пятна небольших кострищ<sup>6</sup>. Северная часть этой площадки занимала всю центральную часть кургана радиусом 4 м, а с северо-западной стороны к ней вплотную примыкало большое кострище овальной формы, размером 1 × 1,5 м. Такая же сплошная площадка прокаленной земли с золой занимала юго-восточный сектор кургана. В центре юго-западного сектора находились 2 отдельных пятна прокаленной земли.

На поверхности прокаленной площадки, главным образом на ее периферии, и вокруг нее лежали плахи длинные толстые бревна и плахи, достигавшие в длину 3 м. Кроме того, на расстоянии 4—4,2 м от центра кургана сохранились остатки 8 вбитых столбов диаметром от 10 до 30 см. В северо-западной части площадки 2 плахи были положены параллельно, на расстоянии 1 м друг от друга; с западной стороны к ним примыкала третья плаха, лежавшая в направлении с ССВ на ЮЮЗ. Внутри образованного плахами четырехугольного пространства вместе с углями встречались кости лошади. Такие же кости найдены и южнее.

Юго-восточная прокаленная площадка с 3 сторон была как бы обложена плахами, образовавшими нечто вроде прямоугольной оградки, открытой с северной стороны. Внутри этой оградки обнаружены скопления углей и кости коровы. Некоторые плахи были обуглены. У северного конца такой обугленной плахи находилась круглая ямка диамет-

ром 20 см, глубиной 10 см; вокруг нее было много угля и золы. Возможно, здесь стоял глиняный или металлический сосуд.

Особенно много углистых пятен и костей лошади около них было в восточной половине северной прокаленной площадки (северо-восточный сектор); к ее северо-восточному краю примыкали 2 параллельно лежавших плахи длиной до 3 м. Ближайшая к площадке плаха имела ширину до 0,5 м; на ее юго-восточном конце был вырублен паз для поперечной плахи или вертикального столба.

На расстоянии 6,5 м к В от центра кургана на уровне древнего горизонта находилось углубление в виде полукольца, диаметром 0,5 м, шириной 0,1 м, глубиной 0,15 м. Все оно было заполнено золой, угольками и пережженной землей. К нему примыкали с С пятна скопления угля и золы.

У северо-восточного края центральной возвышенной площадки из глины с золой лежал череп лошади с железными удилами в зубах и железными частями уздечки в виде пластин с заклепками (№ 230). Удила имели псалин — прямые стержни с квадратной рамкой в середине и овальными головками на концах (псалин плохо сохранился). Близ конского черепа найдена плоская ручка глиняного кувшина (№ 219). Глина в изломе почти черная, тонко отмученная; поверхность — красновато-коричневого цвета, хорошо лощеная. Другой череп лошади найден на расстоянии 7 м к С от центра кургана, на глубине 0,8 м от поверхности. Череп лежал мордой вверх.

Глубже описанной жертвенной площадки с деревянными плахами находок не оказалось; плотный слой сланцеватой глины не был нарушен. Курганный насыпь покрывала остатки, вероятно, жертвенного места с захоронениями конских чучел, над которым было какое-то деревянное сооружение, подожженное и развалившееся. Остатки этого сооружения и образовали курганообразную возвышенность. Судя по форме удила и псалин, найденных при черепе лошади, это интересное сооружение относится к раннему средневековью (не ранее IX—X вв. н. э.).

## Курган № 2

Курган находится на расстоянии 70 м к В от первого (рис. 16). Его диаметр — около 16 м, высота — 0,36 м. Раскопана почти вся насыпь диаметром 14 м.

<sup>6</sup> К. Ф. Смирнов. Работа Первого Нижневолжского отряда..., стр. 75, рис. 26 (план и профиль кургана).

Под рыхлым слоем насыпи кургана обнаружен твердый коричневатый суглинок. На глубине 1,1 м он сменился чистым коричне-

Лучше других сохранились куски плах бл... центра кургана: одна (длиной 2 м), находящаяся в северо-восточном секторе, была на-



Рис. 9. Планы кургана, погребений и предметы из погребений (северо-восточная окраина с. Иловатка).

1 — план кургана № 2; 2, 5 — глиняные сосуды; 3 — план погребений 2 и 3 кургана № 3 (а — уголь; б — дерево); 4 — костяные бляхи; 6 — бронзовое орудие; 2 — из погребения 1 кургана № 3; 4—6 — из погребения 2 кургана № 3.

вым сланцем, рассыпавшимся на чешуйки. Никакой могильной ямы в центре кургана не было. На глубине от 0,2 до 0,4 м от вершины как и в первом кургане, были найдены отдельные куски дерева и деревянных плах, правда, значительно худшей сохранности (рис. 9, 1). Судя по остаткам, плахи лежали лишь в центральной части, не далее 5 м от центра кургана.

правлена с СЗ на ЮВ; куски двух других образовали угол какого-то деревянного сооружения в юго-восточном секторе. Кострищ зольных пятен в кургане не было. Около угла деревянных плах в юго-восточном секторе и в центральной части северо-восточного сектора найдены зубы лошади.

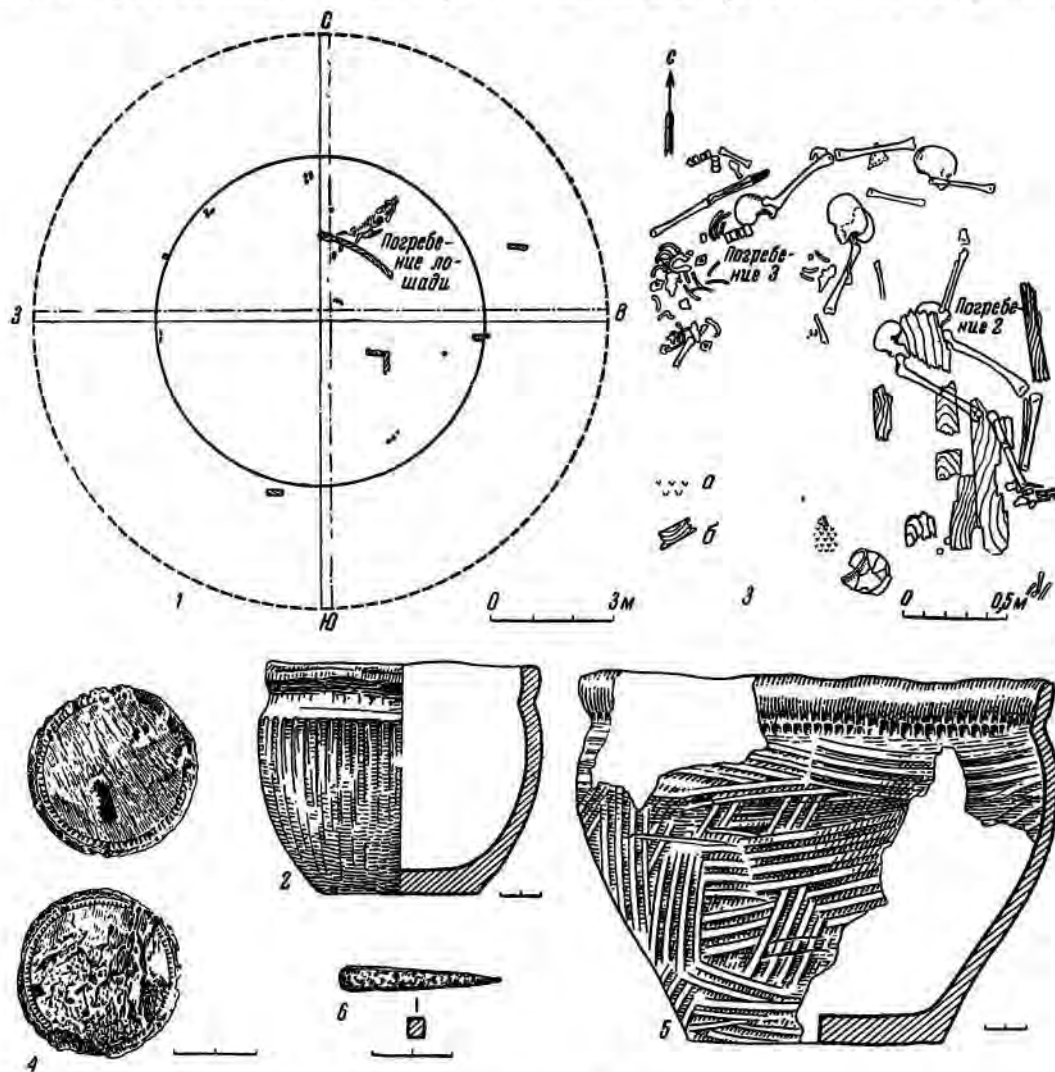
В кургане обнаружено погребение лошади. Ее полный скелет лежал на расстоянии 2 м

к С от центра в плотном суглинке на глубине от 0,6 до 1 м, на животе, с подогнутыми ногами, вытянутой шеей и приподнятойверху головой (рис. 9, 1). Скелет ориентирован по линии СВ—ЮЗ, голова повернута к З. Описанная выше деревянная плаха лежала под головой лошади. Контурсы ямы в плане не прослеживались; лишь в меридиональном профиле кургана можно было заметить западную часть конской могилы в виде небольшого углубления, шириной 1 м и глубиной 0,6 м. Очевидно, голову лошади положили на возвышение или земляную ступеньку, так как весь корпус лошади находился на 0,4 м глубже.

Этот памятник,— судя по таким признакам, как отсутствие могилы человека, погребение лошади, остатки деревянных конструкций под насыпью,— однотипен первому и также представляет собой культовое сооружение с захоронением лошади.

### Курган № 3

Относится к группе самых небольших курганов, едва заметных на поверхности земли. Находится на расстоянии 80 м к СЗ от кургана № 1 (рис. 1б); высота — менее 0,2 м, диаметр — около 12 м. Исследована вся насыпь. Под насыпью оказался твердый коричневый суглинок с известковыми включениями.

Раскоп был доведен до глубины 1 м. Могильных пятен не обнаружено. Земля над вскрытыми в центре кургана погребениями была несколько мягче, но по цвету не отличалась от прочих участков раскопа.

Всего в кургане было 3 древних погребения.

Погребение 1 находилось на глубине 0,65 м. Сохранились отдельные кости маленького ребенка и рядом, с западной стороны, небольшой горшок баночной формы. У горшка — широкий желобок под прямым бортиком с ровным горизонтальным краем (рис. 9, 2; № 226). Глина в изломе темно-серая, с шамотом. Обе поверхности желтовато-серые; внутри поверхность ровно сглажена, а снаружи, под желобком заметны широкие частые борозды, идущие ко дну. Высота сосуда — 10,5 см; диаметр устья — 13 см, дна — 8 см. Под горшком лежали астрагал и обломок трубчатой кости барана.

На расстоянии 0,7 м к ВСВ от этого погребения

на глубине 0,55 м найдены зубы лошади.

В самом центре кургана, начиная с глубины 0,6 м до уровня обнаруженных глубже погребений, встречались угольки, которые, вероятно, были в засыпи могилы. В центральной части юго-восточного сектора кургана на глубине 0,6 м найдены обломки костей барана и зуб лошади.

Погребение 2 было расположено в юго-восточном секторе. На глубине 0,9 м лежал неполный скелет взрослого человека, вероятно, мужчины. *In situ* сохранились лишь кости ног, таза и левое предплечье. Скелет лежал, видимо, на левом боку. Колени были слегка подогнуты и обращены в левую сторону; голени в нижней части перекрещены. Кисть левой руки помещалась на левой подвздошной кости. Покойник был ориентирован головой на С (рис. 9, 3).

Дно могилы было выложено корой или берестой, а стенки, по-видимому,— деревом. К В от костей ног лежал на ребре кусок деревянной плахи. Сохранившиеся кости скелета были прикрыты положенными вдоль могилы (с С на Ю) широкими деревянными досками. В северной части покрытия покойника обрывалось там же, где кончались находящиеся *in situ* кости погребенного. На дне могилы было много древесного угля; костяк также посыпан углями. Южнее ступней и на 10 см выше дна могилы находилась кучка бараньих костей.

В ногах покойника на досках перекрытия лежали рядом 2 одинаковых, круглых костяных бляхи (рис. 8, 4; № 228 и 229). На внешней плоской их поверхности вырезан орнамент: в центре — солнечный диск с лучами, по периферии — бордюр из зубчиков и зигзага. Другая поверхность блях имеет в середине углубление с ободком по краю, шириной 0,6 см и высотой до 0,5 см. С боков блях сделано по 3 прямоугольных отверстия, вероятно, для пропуска перекрестных ремней. Диаметр блях — 4 см, высота — 1,5 см. Восточнее блях в юго-западном углу могилы лежал раздавленный большой плоскодонный горшок с широким устьем и прямым бортиком, под которым вокруг сосуда идет желобок (рис. 9, 5; № 227). Глина в изломе черная, с большим количеством толченой раковины, очень рыхлая и легко расслаивается. Обе поверхности желтовато-серые, внутри ровно сглаженные; снаружи весь сосуд покрыт

широкими горизонтальными и косыми бороздами. Желоб у основания бортика украшен орнаментом в виде прямоугольных углублений, нанесенных концом узкой лопаточки, которой был сглажен сосуд снаружи. Высота горшка — 18 см; диаметр устья — 25 см, дна — 12 см. На некотором расстоянии к СЗ от горшка найден бронзовый предмет, четырехгранный в сечении, с округлым утолщением с одной стороны и острый — с другой (рис. 9, 6; № 230); длина его — около 6 см.

Между горшком и шилом находилось небольшое кострище (обожженная и закопченная земля, зола, уголь).

Верхняя часть скелета была нарушена при сооружении третьей могилы, расположенной севернее погребения 2.

Погребение 3 находилось в центре кургана (рис. 9, 3). Здесь на разной глубине лежали грудой кости не менее двух скелетов — детского и взрослого. *In situ* на глубине 1 м сохранилась лишь часть скелета взрослого человека, положенного на спину, вытянуто, головой на ЗЮЗ. Кости грудной клетки, правой руки и нижняя челюсть лежали грудой юго-западнее и выше сохранившейся *in situ* нижней части скелета. Выше ног находились 2 черепа взрослых людей. Один из них принадлежал, вероятно, скелету из погребения 2.

В земле вокруг костей много норок грызунов, которые, видимо, и нарушили погребение. Около предплечья сохранившейся левой руки лежала почти полная тушка барана без черепа. Кости скелета барана также частично растащены.

Очевидно, к данному погребению относятся найденные остатки погребального инвентаря: около левой бедренной кости — обломок железного ножичка с остатками дерева от черенка (№ 231); южнее — обломки 2 узких медных полосок с прикрепленными квадратными шляпками (№ 233). Рядом с ними лежал железный стержень, овальный в сечении, с остатками дерева на поверхности (№ 232).

В кургане № 3 обнаружен материал более древний, чем в курганах № 1 и 2. Погребения 1 и 2, судя по найденным сосудам, относятся к срубной культуре. Погребение 2 было основным. Неглубокое захоронение погребенных объясняется очень твердым грунтом на участке могильника. Впускное погребение 3, частично разрушившее центральное погребение, судя по погребальному обряду (западная ориентировка вытянутого костяка, тушка барана без головы при покойнике), относится к савроматскому времени (VI—IV вв. до н. э.).

## II. КУРГАНЫ У СЕЛА ПОЛИТОТДЕЛЬСКОЕ

В 4 км на ЮВ от с. Политотдельское Николаевского района экспедиция зафиксировала 29 курганов. Они расположены на высокой коренной террасе левого берега Волги (высота от первой надпойменной террасы — 25 м), на участке протяженностью около 2,5 км (между лесопосадкой и маслозаводом), куда ныне перенесено с. Политотдельское в связи с сооружением Сталинградского водохранилища. Большинство курганов вытянуто цепочкой по краю террасы с СЗ на ЮВ. Лишь 8 курганов из расположенных напротив двух небольших озер, находящихся у подножия террасы, отступают от края террасы на 3, в глубь степи (рис. 10). Они сильно распаханы. В центре этой группы находится большой курган высотой до 3 м, окруженный хорошо заметным рвом и с воронкой на вершине (остался неисследованным). Далее к ЮВ по краю террасы встречаются отдельные

курганы и небольшие группы курганов. Они тянутся почти до II Бережновского могильника (на так называемом Кирпичном бугре), который исследовался Заволжским отрядом Сталинградской экспедиции под руководством И. В. Синицына. На указанном участке Нижневолжский отряд исследовал 27 курганов<sup>7</sup>.

### Курган № 1

Расположен на расстоянии около 375 м к СЗ от самого большого кургана (рис. 10). Насыпь сильно распахана. Диаметр кургана — 20 м, высота — 0,23 м.

В результате раскопок была снята вся насыпь. Центральную часть кургана занимала грабительская яма. В верхних слоях ямы встречались отдельные кости взрослого чело-

<sup>7</sup> В 1952 г. были исследованы 3 кургана (№ 1—3), в 1953 г. — 16 курганов (№ 4—19), в 1954 г. — 8 курганов (№ 20—27).

века, обломки сарматской посуды, в том числе носик сероглиняного кувшина (№ 7). Верхние контуры могилы были испорчены грабительской ямой. Могила — прямоугольной формы, с округлыми углами. Длина ее по линии Ю — С — 2,5 м, ширина — 2,35 м, глубина — 2,1 м (от вершины кургана). Вокруг могильной ямы на уровне древнего горизонта

явшей на ребре доски толщиной 3 см. Очевидно, такие же доски обрамляли и другие могилы. Дно было устлано берестой; большой обрывок ее уцелел в восточной половине могилы. Некоторые куски земли на дне могилы сохранили синий налет от какой-то подстилки (№ 10). В юго-западном углу и у северной стенки могилы лежали кучки зо-



Рис. 10. План курганной группы (с. Политотдельское).

(0,4 м от вершины кургана) находился большой могильный выкид.

В заполнении могилы, в ее южной части найдены обломки стенки лепного сосуда (№ 9) и человеческого черепа. В различных местах и на разной глубине обнаружены мелкие кости человеческого скелета. На дне могилы встречались мелкие куски дерева (№ 13) и обрывки бересты; некоторые из них обожжены (№ 11, 12, 14).

Несмотря на полное ограбление погребения, в общих чертах выясняются погребальный обряд и оборудование могилы. На расстоянии 0,3 м от ее южной стенки, параллельно, на длину 1,2 м сохранились остатки сто-

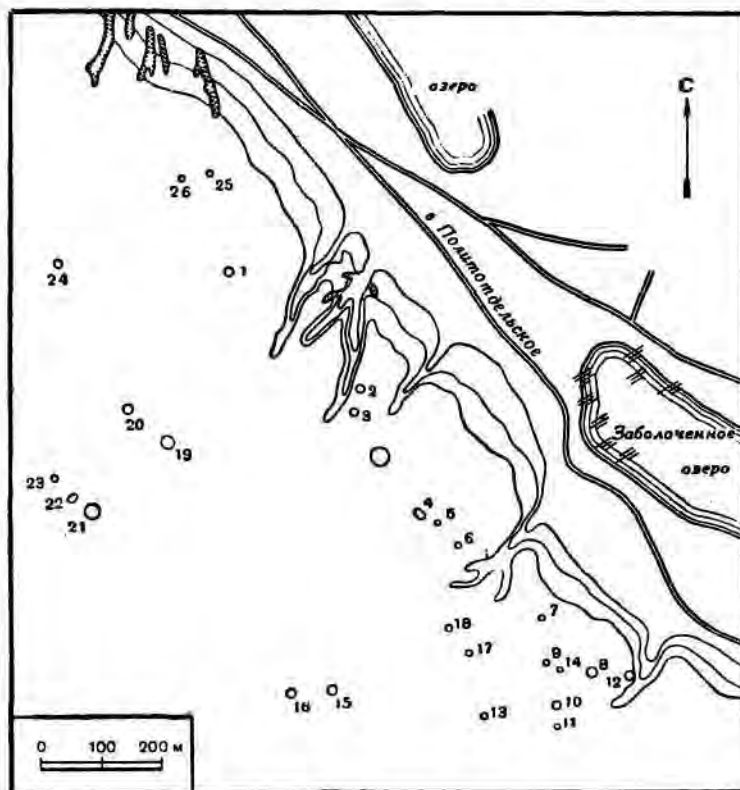
лы и угольки. У этой же стенки найдены комки земли с отпечатками грубой ткани розового цвета. Среди обломков костей были мелкие кости животных (барана?). У западной стенки могилы найдено несколько кусков мела.

В южной половине кургана, между слоем бересты и доской сохранилась *in situ* правая половина грудной клетки ребенка; некоторые кости были обожжены. Скелет ребенка лежал на спине, головой на Ю или ЮЗ. Судя по остаткам костей, в могиле было парное захоронение — взрослого и ребенка. Могила относится к типу сарматских диагональных погребений.

## Курган № 2

Находится на расстоянии 254 м к ЮВ от первого кургана (рис. 10). Его диаметр — около 18 м, высота — 0,6 м. В центральной части прослежен выкид из более поздней могилы (№ 7), перекрывавший могилы эпохи бронзы (№ 2 и 6; рис. 11, 1). На расстоянии 3,5 м от центра кургана к В обнаружено кострище, очевидно, связанное с более поздней могилкой в центре кургана.

В кургане было 8 погребений. Все они располагались в центральной части.

Погребение 1 находилось в юго-западном секторе (рис. 11, 1). Скелет взрослого мужчины (*adultus*) лежал на глубине 0,8 м, на левом боку, в сильно скорченном положении, головой на ЗЮЗ. Руки были согнуты в локтях, кисти рук — перед лбом. Вещей не оказалось.

Погребение 2 обнаружено в северо-западном и юго-западном секторах (рис. 11, 1). Скелет ребенка 8—10 лет находился в овальной яме длиной 1,13 м, шириной 0,71 м и глубиной 1,43 м. Ко дну яма суживалась до размеров 0,9 × 0,4 м. Она была ориентирована по линии ЮЗ — СВ. Скелет был положен на левом боку в скорченном состоянии, головой на СВ. Ноги согнуты под прямым углом к позвоночнику, а руки — в локтях; кисти рук находились у подбородка. Вещей при погребении не было.

Погребение 3 было расположено в юго-восточном секторе (рис. 11, 1). На глубине 1,2 м найдено скопление костей тельца, занимавшее площадь 0,4 × 0,75 м по линии С — Ю. Под скелетом тельца обнаружено могильное пятно прямоугольной формы (0,85 × 1,3 м), ориентированное с ЮЮЗ на ССВ. На дне могилы, непосредственно под костями тельца, на глубине 1,3 м лежал скелет старой женщины (*senilis*), скорченно, на левом боку, головой на ССВ (рис. 11, 2). Бедренные кости были согнуты под прямым углом к позвоночнику. Руки согнуты в локтях, причем кисть левой руки подведена к подбородку, предплечье правой руки находилось на груди, а кисть — у плечевой кости левой руки. Напротив лица стоял маленький глиняный сосудик баночной формы (рис. 12, 1; № 32); высота его — 4—5 см; диаметр устья — 6 см, дна — 5,5 см. Глина темно-серая, с шамотом; обе поверхности неровные, бугристые; на дне

сосуда — отпечатки травы. У восточной стенки могилы на уровне пояса погребенной лежал раздавленный горшок баночной формы, обращенный устьем к коленям скелета (рис. 12, 2; № 33). Высота горшка — 10,4 см; диаметр устья — 12,6 см, дна — 9,4 см. Глина в изломе черная. Обе поверхности коричнево-серые, сглаженные пальцами; на дне заметны отпечатки травы. У бортика горшка — слабо выраженные плечики. На одной стороне у края сосуда сохранился потек коричневатого цвета от жидкой пищи. На боку нарезкой сделаны 3 значка, расположенных в ряд: один — в виде вертикальной черточкой и два других за ним — в виде крестика.

Погребение 4 открыто в юго-западном секторе (рис. 11, 1). Могильная яма прямоугольной формы ориентирована с ЮЗ на СВ; ее длина — 1,3 м, ширина — 0,9 м, глубина — 2,27 м. Костяк ребенка лежал на спине, головой на СВ. Ноги были подогнуты и свалились налево; руки отведены в стороны и согнуты в локтях так, что кисти их находились у тазовых костей. На дне могилы — 4 зольных пятна (у левого плеча, за черепом и два — в северном углу). Над могилкой на глубине 0,6 м также были зольные пятна. В области груди — интенсивная посыпка мелом; в меньшем количестве кусочки мела встречались и в могильной засыпке. Стопы ног окрашены красной охрой. Возле груди найдены 2 куска дерева, вероятно, от перекрытия могилы. У правого локтя на боку лежал небольшой круглодонный горшок яйцевидной формы, высотой 11,6 см; диаметр устья горшка — 11,5 см (рис. 12, 3; № 34). Глина черная, с большой примесью толченой раковины; обжиг плохой. Поверхность снаружи и внутри заглажена щепой в разных направлениях в виде параллельных борозд. В верхней части горшка — 5 рядов косых вдавлений, сделанных заостренной палочкой и образующих елочный орнамент. Восточный угол могилы срезан более поздней могилкой 6.

Погребение 5 находилось под погребением 3 (рис. 11, 1). Могила — овальной формы (1,4 × 0,8 м), ориентирована по линии ЗСЗ — ВЮВ; ее западная часть уходила под погребение 3. Ко дну могила несколько суживалась (1,3 × 0,7 м). На дне, на глубине 2,3 м лежал скелет ребенка с молочными зубами, на спине, с подогнутыми ногами, головой на ВЮВ. От правой руки сохранилась плечевая кость, прижатая к груди. Кисть





Рис. 11. Планы курганов и погребений (с. Политотдельское).

1, 4 — планы курганов; 2, 3, 5, 6 — планы погребений; 1 — план кургана № 2 (а — выквд; б — угли от кострища; в — выквд из грабительской ямы; г — подбой могилы № 7); 2 — погребение 3 кургана № 2; 3 — погребения 7 и 8 кургана № 2 (а — дерево; б — сохранившаяся часть подбоя); 4 — план кургана № 3 (а — меловые включения; б — уголь; в — зола); 5 — погребение 5 кургана № 3 (а — кости барана; б — зола); 6 — погребение 6 кургана № 3 (а — мек; б — зола).

левой руки находилась на тазовых костях. На месте шейных позвонков — зола, на правой стороне груди — кусочки дерева от перекрытия. На костях обнаружены мелкие кусочки мела; под ними дно могилы окрашено коричневатой охрой. В ногах скелета лежал на боку круглодонный горшок яйцевидной

ССВ; ее длина — 1,8 м, ширина — 1 м, глубина — 2,35 м. Северный угол могилы срезан центральной могилой 7. Костяк взрослого мужчины лежал на спине, головой на ССВ. Ноги были подогнуты под прямым углом к позвоночнику и свалились направо. Руки согнуты в локтях, кисти сложены на животе<sup>8</sup>.

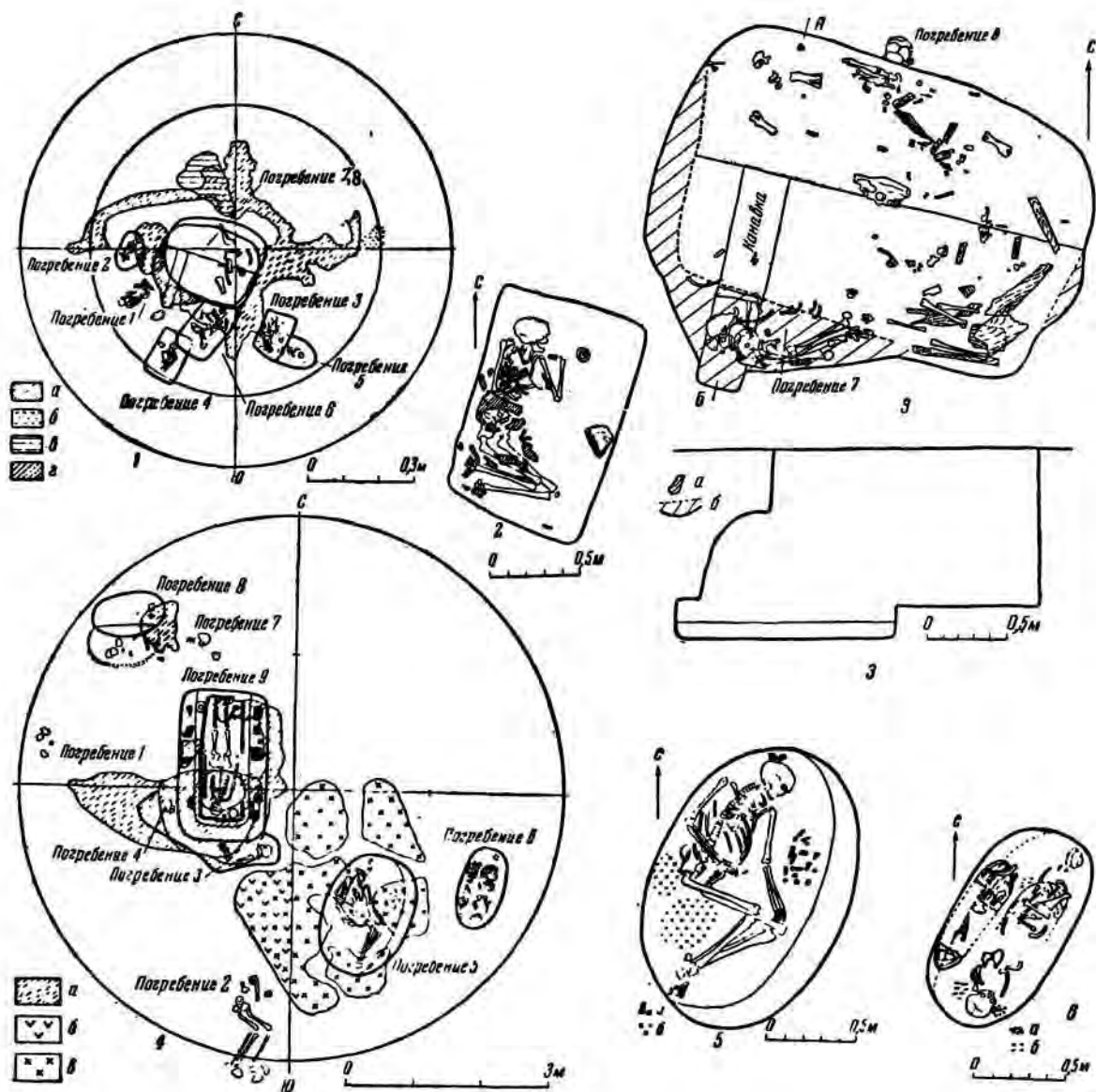

Рис. 12. Предметы из кургана № 2 (с. Политотдельское).

1—4, 6 — глиняные сосуды; 5 — орудие из рога; 7 — костяные обкладки колчана; 1, 2 — из погребения 3; 3 — из погребения 4; 4 — из погребения 5; 5, 6 — из погребения 6; 7 — из погребения 7.

формы (рис. 12, 4: № 35). Высота горшка — 11,4 см, диаметр устья — 11,6 см. Глина в изломе черная, с большой примесью толченой раковины. Обе поверхности — коричневатосерого цвета, с широкими бороздами от сглаживания щелей, идущими в разных направлениях; борозды заглажены, вероятно, пальцами.

Погребение 6 располагалось в юго-западном секторе (рис. 11, 1). Прямоугольная могила ориентирована по линии ЮЮЗ —

В могильной засыпи и на дне встречались кусочки мела и зольные пятна, на дне могилы заметны также следы коричневой охры. У черепа слева находился кусок коричневой охры, а ниже правого локтя — кусок красной охры. На правой части груди лежал кусочек дерева от перекрытия. У правого локтя обнаружено орудие из рога, с отверстием на од-

<sup>8</sup> К. Ф. Смирнов. Ук. соч., стр. 67, рис. 21, 1 (план погребения).

ном конце; другой конец заострен и хорошо отполирован (рис. 12, 5; № 38). Длина орудия — 15,5 см. В северном углу на уровне правого плеча погребенного стоял глиняный горшок, разбитый при сооружении могилы 7 (рис. 12, 6; № 39). У него четко выраженное острое ребро по плечикам и невысокий поддон. Весь сосуд сформован очень аккуратно. Глина в изломе темно-серая, с примесью толченой раковины и шамота. Обе поверхности желтовато-серые, заглаженные зубчатым штампом (даже поддон). Борозды идут горизонтально и косо вниз. Внешняя поверхность, кроме того, сглажена (вероятно, — пальцами). Ниже плечиков и у поддона — 2 зоны елочного орнамента, выполненного зубчатым штампом. Высота сосуда — 15 см; диаметр устья — 14,5 см, поддона — 8,6 см.

Погребение 7 (центр кургана; рис. 11, 1, 3) было ограблено в древности. Грабительская яма разрушила верхние контуры могилы. В твердой засыпи могильной ямы на разных уровнях найдены обломки человеческих костей, кости коровы, овец, череп и другие кости лошади, обломки посуды (№ 40 и 41), гнилушки дерева. Подбойная могила с сильно закругленными углами была ориентирована по линии В — З; ее длина — 2,75 м, максимальная ширина с подбоем — 2,15 м. В юго-западной части могилы был сделан небольшой подбой; его наибольшая ширина — 0,5 м, глубина — 2,3 м. Высота подбоя была не менее 0,7 м. В юго-западной, наиболее широкой части подбоя обнаружена небольшая ниша — тайник (?) глубиной 0,15 м, высотой 0,25 м и шириной 0,28 м. От этой ниши к С, поперек всего подбоя шла канавка шириной 0,28 м и глубиной 0,1 м.

Дно могилы в северной части выше дна подбоя на 0,1 м. На этом уступе была похоронена лошадь, кости которой разбросаны по всему дну могилы. *In situ* у северной стены могилы в сочленениях сохранились лишь кости одной ноги с копытом. Вероятно лошадь была положена с подогнутыми ногами, головой на З. Вместе с костями лошади найдены куски от плах; более крупные обломки плах, — вероятно, от гробовища, — находились в восточной части могилы. Почти все кости мужского скелета (*maurus*) лежали грудой у южной стены подбоя, причем кости правой голени оказались непо потревоженными у

той же стены в восточной части подбоя. Судя по ним, погребенный лежал вытянуто, головой на З.

На уступе среди костей лошади найдены следующие предметы: у западной стенки — обломок стенки лепного сосуда (№ 45); между северной стенкой и лопаткой лошади — железная пряжка (№ 50); к Ю и В от лопатки лошади — обломки сильно окислившихся железных предметов, — вероятно, удила (№ 54; такие обломки обнаружены и в восточной части могилы); южнее лопатки лошади — обломок железного ножничка с позолоченной спинкой (№ 47; другой обломок этого ножничка лежал в подбое под человеческим черепом); в средней части уступа, севернее черепа лошади — обломок железного ножничка (№ 49); у северной стенки, восточнее костей ног лошади — обломок железного предмета с кольцом (№ 42); южнее — 2 черешковых железных стрелы с плоской ромбической головкой (№ 43 и 51); под второй железной стрелой — 5 рядов узких роговых пластин (№ 52) и под ними — обломок железного черешка от стрелы (№ 44); севернее — обломок клинка сабли (№ 48); на краю уступа в восточной части — обломок костяной орнаментированной обкладки колчана (рис. 12, 7; № 55; подобные обломки найдены в подбое под костями ног человека); рядом находились обломки железной пластинки (№ 53) и обрывки бересты от колчана (№ 56).

Между костями человека обнаружены: железный стержень от удила (№ 59) — в центре могилы; обломки костяных обкладок от колчана с резным геометрическим и растительным узором (рис. 12, 7; № 55) — с восточной стороны, близ костей рук человека; обрывки бересты от колчана (№ 60) — в подбое у бедренных костей; куски красной ткани с остатками позолоты (№ 58) — в подбое под лопаткой и черепом человека; кусок кожи (№ 57) — в подбое у нижней челюсти человека; обломки колец от удила или пряжки (№ 61) — в подбое у крестца человека.

Погребение 8 было разрушено могилкой 7. Сохранились лишь черепиная крышка и 2 обломка ребра ребенка на глубине 1,4 м, у северной стенки могилы 7 (рис. 11, 3). Череп лежал лицом к Ю, на левом виске. По-видимому, обломки керамики, найденные в могиле 7, относятся к этому погребению.

По глине и фактуре они принадлежат сосуду эпохи бронзы.

Из 8 вскрытых в кургане № 2 погребений к неолиту и эпохе бронзы относятся семь и одно (№ 7) — к XII—XIV вв. (половецкое). Среди древнейших погребений два (№ 4 и 5) — ямной культуры, одно (№ 6) — полтавкинского типа, четыре (№ 1—3, 8) — срубной культуры.

### Курган № 3

В 42 м к ЮЮЗ от кургана № 2 расположен курган № 3 (рис. 10). Диаметр земляной насыпи — около 20 м, высота — 0,63 м. Курган раскапывался круглым раскопом, диаметром 8 м. В насыпи кургана в юго-западном секторе обнаружено кострище, состоявшее из золы и угольков. Отдельные зольные пятна прослеживались на том же уровне в юго-восточном секторе кургана (рис. 11, 4). В некоторых местах эти скопления золы встречены до глубины 0,5 м.

В кургане было 9 погребений.

Погребение 1 (северо-западный сектор; рис. 11, 4) обнаружено в насыпи на глубине 0,35 м. На меловой посыпке сохранились обломки 2 детских черепов и нескольких мелких косточек. Около черепов лежали небольшие куски мела, ископаемые ракушки, а также 4 стеклянных бусины (рис. 36, 2; № 67): зонная из голубой пасты с глазками в желтых ободках, шаровидная с синими овальными глазками и многоцветными ободками (белым, синим, желтым), 2 бусинки эллипсоидной формы из белого прозрачного стекла. Севернее второго черепа стоял лепной горшок с отогнутым венчиком, по краю которого сделана косая насечка (рис. 13, 1; № 68). Глина в изломе черная, с примесью известковых частиц и шамота. Обе поверхности — серого цвета, с черными пятнами снаружи; наружная поверхность сглажена. Высота горшка — 13,4 см; диаметр устья — 8,2 см, дна — 5,4 см.

Погребение 2 находилось в юго-западном секторе (рис. 11, 4). На глубине 0,73 м лежал скелет взрослой женщины, на левом боку, с подогнутыми под прямым углом к позвоночнику ногами и согнутыми в локтях руками, головой на С. Череп и кости грудной клетки отсутствовали. В области таза — куски истлевшего дерева, в ногах — астрагал коровы. На костях предплечий находились 2 браслета с заходящими друг на друга концами, согнутых из массивных брон-

зовых прутьев, овальных в сечении (рис. 13, 2; № 69а и 69б). У правого предплечья найдены 2 кольцевидных бусинки из белой пасты (№ 71). Глубже под костями оказалось круглое полое височное кольцо, согнутое из тонкой полоски бронзы; концы кольца входят один в другой (рис. 13, 3; № 70).

Погребение 3 (юго-западный сектор; рис. 11, 4) открыто на глубине 1 м. Узкая, неправильной формы могильная яма была ориентирована по линии З — В; она нарушена могилкой 9. От костяка взрослого мужчины (maturus) сохранились лишь череп и кости левой руки. Судя по ним, покойник лежал на правом боку, головой на В, с согнутой в локте рукой. С наружной стороны руки прослежены остатки дерева. Вещей в могиле не было.

Погребение 4 примыкало к погребению 3 с западной стороны (рис. 11, 4). Овальная могильная яма, ориентированная по линии З — В, срезала западную часть могилы 3 и сама была испорчена могилкой 9. В северо-западной части могилы на глубине 1,2 м сохранился лишь череп взрослого человека, лежавший на левом виске, лицом на Ю. Отдельные человеческие кости, вероятно, выброшенные из могил 3 и 4, были найдены в засыпи могилы 9.

Погребение 5 было расположено в юго-восточном секторе (рис. 11, 4, 5). Могильная яма овальной формы ориентирована по линии ЮЮЗ — ССВ. Ее длина — 1,6 м, ширина — 1,1 м, глубина — 1,8 м. Вдоль продольной восточной стенки на глубине 1,6 м имелся уступ шириной 0,18 м. В засыпи могилы много остатков дерева от перекрытия. На дне могилы лежал скелет взрослого мужчины (adultus), головой на ССВ, на левом боку, с ногами, подогнутыми под прямым углом к позвоночнику. Правая рука была согнута в локте, кисть находилась на верхней части левой подвздошной кости. Левая рука была вытянута и кистью касалась колен; восточнее ее лежали бабки и другие кости ног барана. Такие же кости оказались и за темнем. Западнее таза и ног обнаружены кусочки золы. Инвентаря нет. Эта могила — основная в кургане. С восточной стороны, в южной бровке кургана прослежен небольшой могильный выкид. Кострище и зольные прослойки, обнаруженные в юго-восточном секторе кургана, вероятно, связаны с этим погребением: зольные прослойки лежали непосредственно на могильном выкиде.

Погребение 6 обнаружено в юго-восточном секторе (рис. 11, 4, 6). Могильная яма вытянутой, овальной формы, с неболь-

нами. Оба костяка лежали, очевидно, в вытянутом положении, на спине, головами на ЮЗ, в долбленных гробах-лодочках, от кото-



Рис. 13. Предметы из кургана № 3 (с. Политотдельское).

1, 5, 6, 11, 12 — глиняные сосуды; 2 — бронзовые браслеты; 3 — бронзовое височное кольцо; 4 — железный ножичек; 7 — бусина из горного хрусталя; 8 — бронзовое зеркало; 9 — глиняное пряслице; 10 — коралловая подвеска; 13 — подвеска из черепка; 1 — из погребения 1; 2, 3 — из погребения 2; 4, 5 — из погребения 6; 6 — из погребения 7; 7 — из погребения 8; 8 — 13 — из погребения 9.

шим подбоем в продольной западной стенке, была ориентирована по линии ЮЮЗ — ССВ. Длина могилы — 1,2 м, ширина — 0,6 м, глубина — 1,71 м. Ширина подбоя — 0,08 м. В могиле находилось 2 детских скелета, кости которых были растащены грызу-

рых сохранились отдельные куски. В ногах детского скелета (7—8-летнего возраста), помещавшегося в восточной части могилы, находились кости передней ноги барана с лопаткой. У правого виска этого скелета найдены кусочки мела, у левого виска — кучка

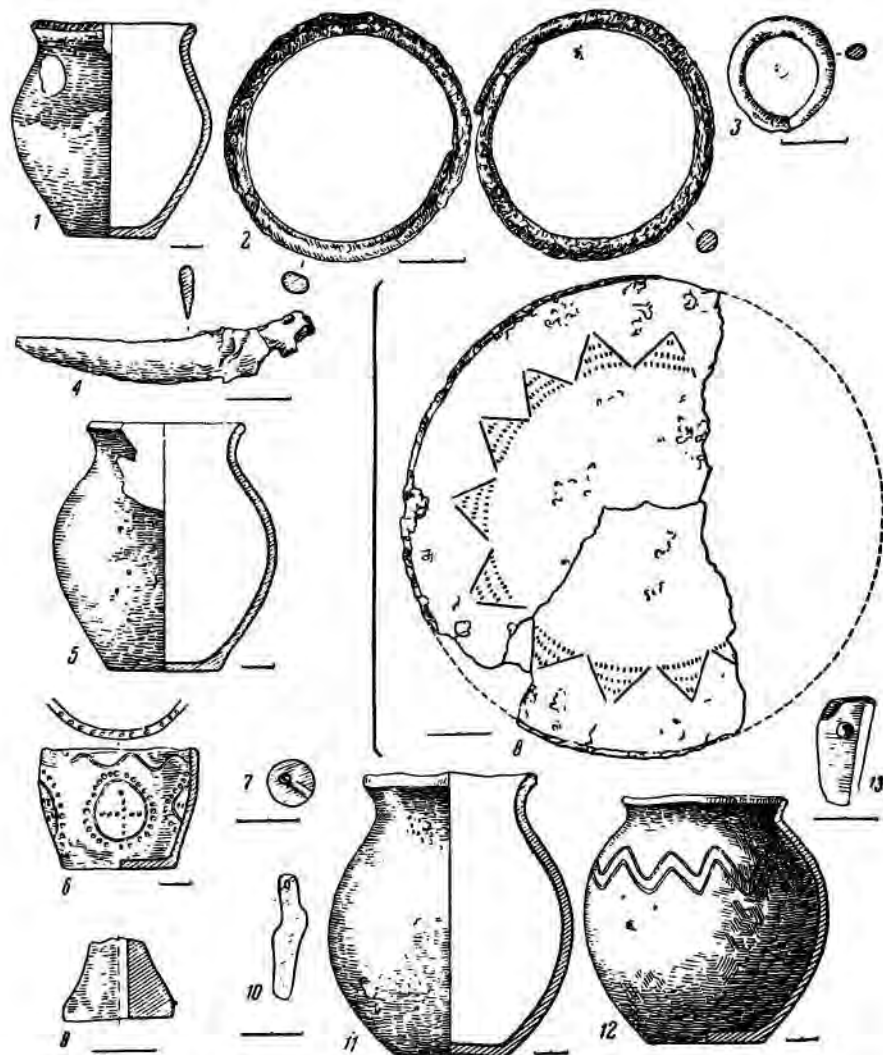
зола. Другая кучка зола лежала в ногах, между этим скелетом и скелетом грудного ребенка, находившимся в полуподбое. Среди костей барана оказалась небольшой железный ножичек серповидной формы (рис. 13, 4; № 73). Длина его — 9 см. В ногах первого скелета, за пределами гроба найдена шаровидная бусинка из светлого прозрачного стекла (рис. 37, 2; № 74). У северной стенки могилы обнаружен разбитый горшок с яйцевидным туловом и отогнутым венчиком (рис. 13, 5; № 76). Глина в изломе черная, с шамотом; поверхность темно-серая, неровная, слегка сглаженная; верхняя часть сосуда — почти черного цвета. Высота горшка — 16 см; диаметр устья — 10 см, дна — 6,8 см.

Погребение 7 (северо-западный сектор; рис. 11, 4) находилось на глубине 0,85 м. Здесь оказался нарушенный скелет ребенка. Сохранились лишь череп, лежавший на левом виске, лицом на Ю, несколько ребер и обломок большой берцовой кости. Скелет был обращен головой на В; вероятно, он был положен на левом боку, с подогнутыми ногами. В 0,2 м к ЮВ от черепа стоял глиняный горшочек баночной формы (рис. 13, 6; № 77). Глина черная, с известковыми включениями и шамотом. Поверхность серая, неровная; внутри — следы сглаживания в виде глубоких продольных борозд. Бока сосуда украшены 4 неровными, прорезанными кругами (солнечный круг с крестом внутри); ободки и кресты сделаны из прямых и косых вдавлений при помощи трубочки. По срезанному краю — орнамент из косых вдавлений той же трубочки. Высота сосуда — 7,4 см; диаметр устья — 9,7 см, дна — 7,2 см.

Погребение 8 располагалось в северо-западном секторе (рис. 11, 4). Подбойная могила была ориентирована с В на З; подбой сделан в южной продольной стенке. Входная яма — овальной формы, длиной 1,1 м, шириной 0,8 м и глубиной 1,36 м. Подбой тоже овальный, длина его — 1,04 м, ширина — 0,6 м, высота — 0,32 м. Дно подбоя ниже дна могильного входа на 0,1 м. Кости ребенка растащены грызунами. Скелет, по видимому, был ориентирован головой на З. Около черепных костей в подбое лежали кусочки дерева. В центре могильного входа найдена шаровидная бусина из горного хрусталя (рис. 13, 7; № 78).

Погребение 9 находилось в северо-западном и юго-западном секторах (рис. 11,

4). Глубокая прямоугольная могила была ориентирована с С на Ю. Длина ее на уровне материка — 2,25 м, ширина — 1,3 м, глубина — 2,5 м. На глубине 1,55 м яма суживалась, образуя уступы с западной, восточной и южной сторон. Ее длина уменьшилась до 2,05 м, ширина в южной части — до 0,75 м, в северной — до 0,82 м. На южной стене могилы ниже уступов сохранились следы (шириной 0,05 м) от инструмента, которым обрабатывали стенки могилы. В засыпке могилы найдено много кусков дерева и бересты, особенно — ниже уступов. Могила была перекрыта поперек досками или горбылями с корой, положенными на уступы. Прослежено 9 таких горбылей шириной до 0,2 м, с небольшими промежутками между ними. Стенки могилы на глубине 0,54 м от края уступов были обложены корой.

На дне могилы лежал скелет старой женщины (senilis), на спине, вытянуто, головой на Ю. Руки были протянуты вдоль тела. Покойница была положена в гроб прямоугольной формы, составленный из тонких досок шириной 0,03 м. Остатки гроба выявлены на глубине 0,68 м от краев уступов. На скелете найдены крупные куски коры или луба (вероятно, — от покрытия гроба); под скелетом также была подстилка из луба, а на дне, под правой частью груди и бедрами — меловая посыпка. Между левой голенью и стенкой гроба, а также в северо-западном углу могилы за гробом прослежена посыпка из желтой охры<sup>9</sup>.

В юго-восточном углу гроба, за теменем обнаружено тонкое круглое бронзовое зеркало с небольшой закраиной высотой до 1 мм (рис. 13, 8; № 80); диаметр зеркала — 14,5 см, толщина — 0,1 см. На оборотной стороне, по периферии сделан бордюр из выгравированных треугольников, заполненных короткими штрихами. Рядом, ближе к теменю оказалось пряслице в виде усеченного конуса, из темно-серой глины с шамотом; поверхность тщательно сглажена (рис. 13, 9; № 81). Высота пряслица — 2,4 см, диаметр — 3,2 см. Под нижней челюстью, около шеи лежали 6 цилиндрических бусин из коричневатого прозрачного стекла с внутренней позолотой (рис. 37, 6; № 83) и веточка белого коралла

<sup>9</sup> К. Ф. Смирнов. Работа Первого Нижневолжского отряда..., стр. 71, рис. 23, 1 (план погребения).



Рис. 14. План кургана № 4 и погребений в нем (с. Политотдельское)  
 1 — план кургана (а — могильный выквд); 2 — погребение 6; 3 — погребение 13, 16 и 17; 4 — погребение 20; 5 — погребение 23; 6 — погребение 26; 7 — погребение 27; 8 — погребение 32.

с отверстием (рис. 13, 10; № 82), образующие ожерелье. Под тазом найдены 2 прозрачных зонных бусинки с внутренней позолотой (рис. 37, 1; № 86), а у пальцев правой руки — обломок бронзового предмета, видимо, от перстня (№ 87). В ногах лежали 27 шаровидных бусинок из прозрачного коричневого золотистого стекла, — вероятно, обшивка обуви (№ 84). У правой ступни найден кусок мела (№ 91). В ногах, в северо-восточном углу гроба стоял глиняный горшок яйцевидной формы, с отогнутым венчиком и слегка вогнутым дном (рис. 13, 11; № 93). Глина в изломе черная, с шамотом; поверхность серая, с темными пятнами, слегка сглаженная. Высота горшка — 18 см; диаметр устья — 10,4 см, дна — 7 см. Под горшком найдено 37 шаровидных бусинок (рис. 38, 3; № 85), в том числе 34 — из прозрачного коричневого стекла, одна — из синего полупрозрачного, одна — из темно-коричневого полупрозрачного и одна — из иризванного белого стекла.

Вне гроба, у западной стенки, на уровне голени лежал глиняный сосуд яйцевидной формы с отогнутым венчиком (рис. 13, 12; № 92). Глина черная, с примесью известковых частиц и шамота; поверхность снаружи слегка сглаженная, серого цвета, с темными пятнами. По плечикам нанесен орнамент в виде двойного, неглубоко прочерченного зигзага. Высота сосуда — 15,2 см; диаметр устья — 9,7 см, дна — 7,5 см. В северо-западном углу могилы найден кусок мела (№ 91), а у восточной стенки, за гробом — обломок бронзового зеркала толщиной 2,5 мм (№ 89). Рядом с обломком зеркала находилась подвеска из стенки античного сосуда оранжевой глины, с отверстием (рис. 13, 13, № 90).

Из 9 погребений кургана № 3 четыре относятся к эпохе бронзы (№ 2, 3, 5, 7). Древнейшей является могила 5 полтавкинского типа, судя по форме могилы с уступом; остальные могилы эпохи бронзы, вероятно, относятся к развитой срубной культуре. Могила 4 с западной ориентировкой, срезавшая могилу 3 эпохи бронзы и нарушенная сарматской могилой 9, может быть отнесена к савроматскому времени. Погребения 1, 6, 8, и 9 — сарматские, II—I вв. до н. э.

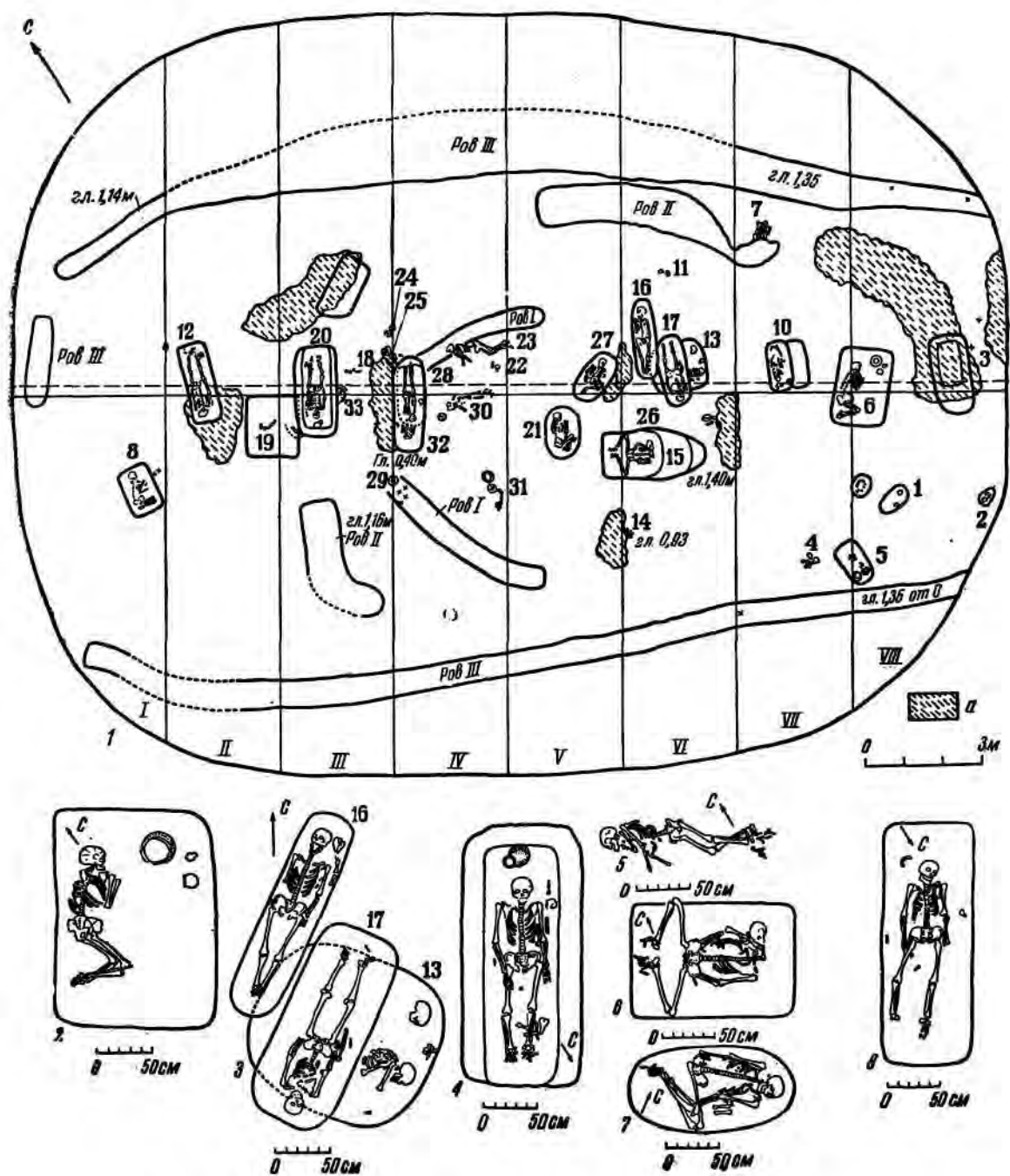
#### Курган № 4

Расположен в 115 м к ЮВ от большого кургана (рис. 10). Сильно оплывшая на-

сыпь — овальной формы, вытянута с СЗ на ЮВ. Длина кургана — около 30 м, ширина — 20 м, современная высота — 0,6 м. Почти вокруг всего кургана прослеживается впадина, поросшая зеленой травой, — остатки внешнего рва, откуда брали землю для досыпки кургана. Курган исследовали овальным раскопом длиной 26 м и шириной 20 м. Раскоп был разделен на 8 поперечных траншей; из них две крайних (сегментовидной формы) имели максимальную ширину — 4 м, остальные — по 3 м.

Раскопки кургана показали, что курган подсыпался не менее двух раз: в материке мы зафиксировали 3 концентрически расположенных рва (рис. 14, 1). Первоначально курган имел круглую форму и небольшой диаметр (не более 8—10 м), на что указывают остатки рва в центральной части кургана. В результате позднейшей досыпки кургана, приобретшего уже овальную форму, образовался второй ров, выявленный отдельными частями там, где он углублялся в материк. Лучше прослежен третий внешний ров, скобообразно охватывающий курган по продольным его сторонам и свидетельствующий о вторичной досыпке кургана, в результате которой он получил современный удлиненный вид. Во рвах встречались отдельные кости и зубы лошади, овцы, коровы и других животных, а также мелкие обломки лепной посуды эпохи бронзы.

В кургане обнаружены 33 погребения; все они были сосредоточены в пределах 3 рвов.

Погребение 1 располагалось на южном участке (рис. 14, 1). Могильная яма — овальной формы, с неправильными краями, ориентированная по линии З—В; ее длина — 0,75 м, ширина — 0,6 м. Могила впущена в слой погребенной почвы на глубину 0,9 м от вершины кургана (нулевой точки). На дне могилы обнаружены остатки скелета грудного ребенка и в восточной части могилы — обломки лепного баночного горшочка (рис. 15, 8; № 44). Глина черная, с шамотом; поверхность желтовато-серая, сглаженная. Высота горшка — 7,8 см; диаметр устья — 14 см, дна — 8 см.

Погребение 2 находилось там же (рис. 14, 1). Могила неправильной овальной формы, ориентированная с З на В, была длиной 0,5 м, шириной 0,3 м и глубиной 0,95 м от поверхности (уходила в глубь материка





Рис. 15. Предметы из кургана № 4 (с. Политотдельское).

1 — костяная прошивка; 2 — костяная пряжка; 3 — медный нож; 4—6 — железные ножи; 7 — медная прошивка; 8—18 — глиняные сосуды; 1, 2, 13, 17 — из погребения 6; 3, 7 — из погребения 13; 4 — из погребения 16; 5 — из погребения 17; 6, 11 — из погребения 12; 8 — из погребения 1; 9 — из погребения 2; 10 — из погребения 4; 12 — из погребения 11; 14 — из погребения 9; 15 — из погребения 14; 16 — из погребения 5; 18 — из погребения 10.

на 0,1 м). На дне могилы сохранились лишь тазовые кости грудного ребенка. Около них стоял лепной горшок баночной формы, с плоским дном, слегка выпуклыми боками и срезанным внутрь бортиком (рис. 15, 9; № 45). Глина черная, с примесью раковины; поверхность тоже черная, с желтовато-серыми пятнами, сглаженная щепой или лопаточкой. Высота сосуда — 13,2 см; диаметр устья — 13 см, дна — 9,8 см.

Погребение 3 (восточный и южный участки; рис. 14, 1) было ориентировано по линии ССВ—ЮЮЗ. Почти прямоугольная могила со всех сторон имела уступы; ширина их в южном конце — 0,75 м, с других сторон — по 0,2 м. По дну длина ямы — 1,2 м, ширина — 0,6 м, глубина — 0,82 м. В засыпи могилы обнаружены мелкие обломки тазовой и плечевой костей ребенка. Около могилы с западной стороны на глубине 0,6 м найдены локтевая и плечевая кости ребенка. Погребение нарушено грызунами. Вещей в могиле не было. К В от могилы на глубине 0,3 м от поверхности прослеживался могильный выкид, вероятно, связанный с этой могилкой. Он уходил в восточный обрез траншеи VIII.

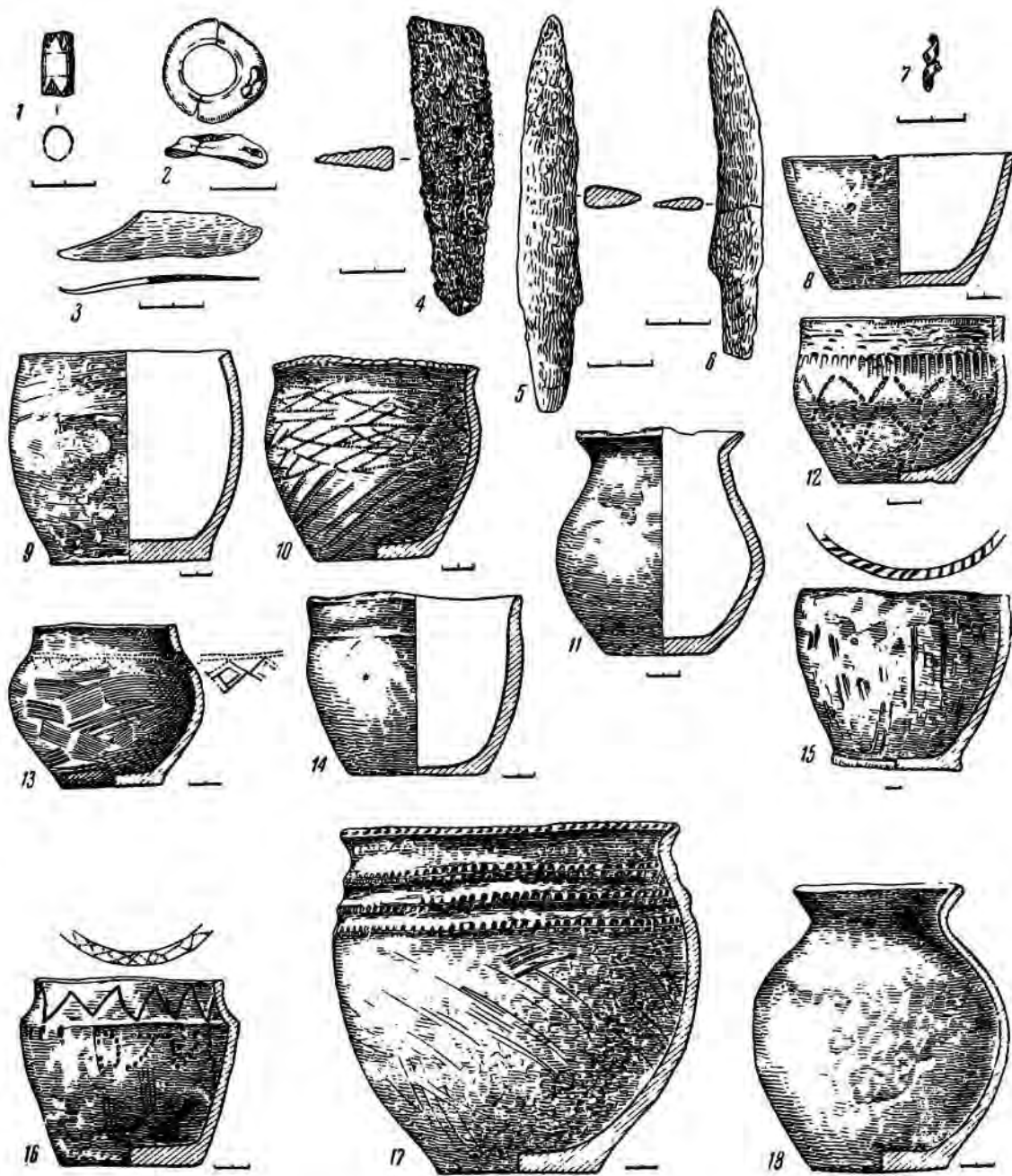
Погребение 4 обнаружено на южном участке (рис. 14, 1). Скелет грудного ребенка лежал на глубине 0,65 м от поверхности кургана, в скорченном положении, на левом боку, головой на СВ. Перед лицом ребенка стоял лепной плоскодонный горшок с отогнутым венчиком и выпуклыми боками (рис. 15, 10; № 46). Верхняя половина горшка орнаментирована мелкозубчатым штампом, косые оттиски которого образуют неправильную сетку из ромбов и треугольников. Оттиски этого штампа идут и по краю венчика, косо срезанному наружу. Глина черная. Поверхность сосуда желтовато-серая, с черными пятнами. Внутри горшка заметны горизонтальные мелкие борозды от сглаживания; снаружи, в зоне орнамента поверхность гладкая, а ниже — широкие косые борозды. Высота сосуда — 12 см; диаметр устья — 12,8 см, дна — 7,5 см.

Погребение 5 было расположено на южном участке (рис. 14, 1). Могила — с округлыми углами, ориентирована с С на Ю; длина ее — 1,1 м, ширина — 0,62 м, глубина — 1,05 м (углублена в материк на 0,15 м). На дне лежал костяк ребенка 2—3 лет, в скорченном положении, на левом боку,

головой на Ю. Перед лицом стоял лепной острореберный горшок (рис. 15, 16; № 47). Горизонтальный край бортика украшен орнаментом из косых, иногда перекрещивающихся отпечатков зубчатого колесника, образующих треугольники и ромбы; по бортику нанесен такой же орнамент в виде зигзага, а под ребром на одной стороне сосуда — горизонтальный и зигзагообразный ряд углублений, сделанных концом палочки. Глина черная, с раковинной. Поверхность желтовато-серая, с черными пятнами, внутри ровно сглаженная; внешняя поверхность менее ровная: по венчику имеются мелкие горизонтальные бороздки, ниже — более широкие вертикальные борозды, проведенные узкой палочкой или пучком травы. Высота сосуда — 12 см; диаметр устья — 11,5 см, дна — 9,5 см.

Погребение 6 (южный и восточный участки; рис. 14, 1) было ориентировано по линии СВ—ЮЗ. Могила — трапецевидной формы, длиной 2 м, шириной 1,6 м в ногах и 1,4 м в головах, глубиной 1,25 м (уходила в глубь материка на 0,35 м). У северо-западной стенки могилы был положен скелет мужчины (adultus), грудной клеткой вниз, скорченно, головой на СВ. Череп лежал на левом виске. Правая рука была сильно согнута в локте — ее кисть находилась у головки плеча; левая рука, тоже согнутая, лежала под грудной клеткой. Ноги, согнутые в коленях, были перекрещены в голенях. Покойника положили в могилу ничком, вероятно, со связанными ногами (рис. 14, 2).

Перед лицом стоял большой лепной плоскодонный горшок с округлыми боками и широким, отогнутым наружу венчиком (рис. 15, 17; № 48). Под венчиком — 3 параллельных невысоких оттянутых валика, украшенных косыми полукруглыми вдавлениями в ряд или елочкой; по краю венчика нанесен такой же орнамент из вдавлений, сделанных концом палочки или узкой лопаточкой. Глина черная, с раковинной; поверхности коричневатые, с темными пятнами. Внутри поверхность сглажена (мелкие штрихи и редкие косые борозды); снаружи заметны мелкие горизонтальные бороздки по венчику и плечикам, а ниже — те же бороздки и широкие редкие косые борозды. Высота сосуда — 21 см; диаметр устья — 21—22 см, дна — 10 см. К С от этого горшка лежал на боку, устьем к покойнику, небольшой лепной пло-

скодонный горшочек с округлыми боками и прямым бортиком (рис. 15, 13; № 49). По плечикам мелкозубчатым штампом нанесен орнамент: 2 параллельных линии и под ними — треугольники вершинами вниз (или зигзаг) и несколько вписанных друг в друга ромбов. Глина черная, с примесью раковины; поверхность коричневатая-серая, сглаженная, вероятно, тыльной частью штампа (косые и горизонтальные борозды). Высота горшка — 10 см; диаметр устья — 9 см, дна — 6,2 см. В засыпи могильной ямы найдены: цилиндрическая костяная пронизка, орнаментированная с обеих концов тонким резным узором в виде заштрихованных треугольников (рис. 15, 1; № 50), и костяное овальное кольцо или пряжка с узким отверстием на широкой части (рис. 15, 2; № 51). Эти два предмета вынесены выше дна могилы грызунами.

На расстоянии 1,25 м к ЮЗ от этой могилы в траншее VIII находилась овальная ямка размером 0,6×0,5 м, уходившая в глубь материка всего на 0,1 м. На дне ямы были положены кости коровы: череп и отдельные кости ног (метаподии, фаланги). Это скопление костей связано с погребением 6 или 1, которое находилось всего в 0,5 м от сложенных в ямку костей коровы. К В от погребения 6 на глубине 0,2 м от поверхности кургана зафиксирован большой могильный выкид, который перекрывал погребение 3 и, вероятно, образовался при сооружении погребения 6.

Погребение 7 (восточный участок; рис. 14, 1) открыто на глубине 0,35 м в насыпи кургана. Здесь были аккуратно сложены кости 2 взрослых людей: 3 бедренных, лежавших параллельно друг другу по линии СВ—ЮЗ, головками в разные стороны; ниже, в том же направлении — 3 больших берцовых, еще ниже — 2 малых берцовых, пяточная кость и обломки подвздошных костей. Это, несомненно, вторичное захоронение. Оно находилось над восточным участком второго яма. Никаких предметов не было.

Погребение 8 находилось на западном участке (рис. 14, 1). Могила — прямоугольной формы, длиной 1,25 м, шириной 0,9 м, глубиной 1,5 м (уходила в глубь материка на 0,55 м), ориентирована с С на Ю. В могиле обнаружен костяк женщины (*matrigus*), в скорченном положении, на левом

боку, головой на С. Череп лежал на левом виске. Правая рука согнута в локте, левая — под грудной клеткой (смещена). Бедрa были согнуты под прямым углом к позвоночнику, пятки подведены к тазу. Под костяком прослежена меловая посыпка и найдено более десятка мелких бусинок из желтовато-белой и голубой пасты; из них одна — трехчленная (№ 52).

Погребение 9 было расположено на южном участке. На глубине 0,58 м от поверхности обнаружены остатки захоронения грудного ребенка. Сохранились лишь обломки отдельных костей, лежавших в беспорядке, и близ них — лепной плоскодонный горшочек баночной формы (рис. 15, 14; № 53). Глина черная, с раковинной. Поверхность горшочка желтовато-серая, сглаженная. Высота его — 10 см; диаметр дна — 7,5 см, устья — 12 см.

Погребение 10 обнаружено на восточном участке (рис. 14, 1). Подбойная могила имела прямоугольную входную яму, ориентированную по линии ЮЮЗ—ССВ, длиной 1,3 м, шириной 0,67—0,75 м, глубиной 1,4 м (уходила в глубь материка на 0,5 м). В продольной западной стенке вырыт подбой длиной 1,35 м, шириной 0,5 м. Дно его ниже дна входной ямы на 0,2 м. Потолок подбоя сводчатый. Максимальная высота подбоя у входа — 0,5 м. На дне подбоя лежали в беспорядке кости подростка, нарушенные грызунами. Умерший был погребен на спине, головой на ЮЮЗ. Дно подбоя было густо посыпано мелом. В ногах найдена передняя ножка барана с лопаткой. За черепом, в южной части могилы лежал обломок железного ножики с горбатой спинкой (№ 56); к В от черепа, около устья подбоя стоял плоскодонный горшок с яйцевидным туловом, узким горлом и отогнутым венчиком, без орнамента (рис. 15, 18; № 55). Глина черная, с шамотом. Поверхность коричневатая-серая, с черными пятнами, сглаженная. Высота сосуда — 18 см; диаметр устья — 10,4 см, дна — 8,8 см.

Погребение 11 (восточный участок; рис. 14, 1) — впускное в насыпь. На глубине 0,45 м найдены остатки скелета грудного ребенка — сохранились только мелкие обломки черепной крышки. К В от черепа, на расстоянии 0,1 м стоял лепной орнаментированный плоскодонный горшочек с прямым бортиком (рис. 15, 12; № 57). Орнамент нанесен

крупнозубчатым штампом по плечкам и ниже, в виде 2 линий неровного зигзага; над ними — оттиски узкой лопаточки. Глина черная, с раковинной; на дне — отпечатки травы. Поверхность коричневато-серая, с темными пятнами. Внутри поверхность сглажена щепкой или концом лопаточки (косые и горизонтальные широкие борозды и мелкие штрихи); снаружи она ровно сглажена, а на бортике заметны горизонтальные борозды — следы узкой лопаточки. Высота горшка — 10 см; диаметр устья — 12,6 см, дна — 7,2 см.

Погребение 12 (северный и западный участки; рис. 14, 1) представляло собой узкую прямоугольную могилу, ориентированную по линии ЮЮЗ — ССВ, длиной 2,1 м, шириной 0,75 м, глубиной 1,9 м (углублялась в материк на 1 м). В засыпи могилы обнаружены мелкие куски дерева от обвалившегося перекрытия. На дне лежал костяк взрослого мужчины, на спине, вытянуто, головой на ЮЮЗ. Череп склонился на левый висок. Руки были вытянуты вдоль туловища. В ногах находилась передняя нога барана с лопаткой. Под костяком на дне могилы — меловая посыпка. У большой берцовой кости правой ноги лежал лепной лощеный плоскодонный горшок черного цвета, с биконическим туловом и широким отогнутым венчиком (рис. 15, 11; № 58). Глина — с шамотом, черного цвета. Высота горшка — 13,5 см; диаметр устья — 10,6 см, дна — 6,5 см. Около лопатки барана найден серповидный железный ножичек с узким черешком (рис. 15, 6; № 59). Длина ножа — 10,5 см.

Погребение 13 обнаружено на восточном участке (рис. 14, 1, 3). Широкая могила с округлыми углами, ориентированная по линии ЗСЗ — ВЮВ, имела длину 1,7 м, ширину 1,55 м и глубину 1,8 м (уходила в глубь материка на 0,9 м). В средней части могила была нарушена более поздней могилкой 17. В этой части в засыпи могилы встречались отдельные куски дерева, кости 2 человеческих скелетов, кости барана (передней и задней ноги) и коровы. На дне ненарушенной восточной части могилы сохранились остатки 2 человеческих костяков. От костяка взрослой женщины в южной части могилы уцелели череп (лежал на левом виске) и грудная клетка с плечевыми костями. Череп мужчины оказался в северной части могилы, также на левом виске, лицом к Ю. Вероятно, оба покойника лежали параллельно друг

другу, в скорченном положении, головой на ВЮВ (рис. 14, 3). Между черепами, у восточной стенки могилы обнаружены кости барана — обломки таза, лопатка и 2 ножных кости. На дне могилы прослежена меловая посыпка, особенно интенсивная около первого черепа. Вероятно, была подстилка из коры, кусочки которой обнаружены у черепов под меловой посыпкой. Над левым надбровием женского черепа найдена витая пронизка из узкой медной полоски (рис. 15, 7; № 61). В южном углу могилы лежал медный ножичек асимметричной формы, с острым черешком (рис. 15, 3), длиной 6,3 см. У сосцевидного отростка мужского черепа обнаружено тонкое медное колечко (№ 62). На черепе был тлен от кожи, а на правом виске и на лбу — пятна медной окиси. Видимо, на голове покойника был кожаный головной убор с медными украшениями.

Погребение 14 (южный участок; рис. 14, 1) находилось на глубине 0,93 м. Обнаружены остатки костяка грудного ребенка, нарушенные грызунами. На расстоянии 0,2 м к С стоял лепной плоскодонный баночный горшок с косой нарезкой по краю бортика (рис. 15, 15; № 63). Глина черная, с шамотом. Поверхность — коричневатосерого цвета, сглаженная пучком травы или щепой. Высота горшка — 10,5 см; диаметр устья — 13 см, дна — 8 см.

Погребение 15 обнаружено там же, где предшествующее (рис. 14, 1). Могильная яма — овальной формы, ориентированная с ЗСЗ на ВЮВ. Длина ее — 1,1 м, ширина — 0,95 м, глубина — 1,4 м (уходила в глубь материка на 0,5 м). Западный конец могилы сливался с могилкой 26 (см. ниже). На дне найдены кости подростка, нарушенные грызунами: череп, интенсивно окрашенный красной охрой, близ него — обломки 2 бедренных и тазовых костей, ребра, ключица, шейный позвонок, 2 плечевых кости. Судя по положению черепа и других костей, погребенный лежал головой на В. Вещей не было.

Погребение 16 располагалось на восточном участке (рис. 14, 1). Узкая могильная яма с округлыми концами была ориентирована по линии ЮЮЗ — ССВ. Длина ямы — 2 м, ширина — 0,5 м, глубина — 1,3 м (уходила в глубь материка на 0,4 м). На дне могилы был положен костяк взрослой женщины, вытянуто, на спине, головой на ССВ (рис. 14, 3). Череп лежал на затылке

ке, рот раскрыт. Руки были вытянуты вдоль туловища, кости их находились на головках бедер. Ноги сомкнуты в пятках. Костяк был густо посыпан мелом; не менее интенсивная меловая посыпка оказалась и на дне могилы. Под костями обнаружены куски коры (вероятно, покойница была обернута корой). В области таза сохранился зеленовато-серый тлен от какой-то подстилки. Слева от погребенной, вдоль восточной стенки, от головы до плечевой кости лежала передняя нога барана с лопаткой. Между грудной клеткой и левой плечевой кистью найдены обломки большого ножа с горбатой спинкой (рис. 15, 4; № 64).

Погребение 17 находилось там же, где и предыдущее (рис. 14, 1). Удлиненная могильная яма с округлыми углами, перерезавшая погребение 13, была ориентирована по линии ССВ — ЮЮЗ. Длина ее — 1,9 м, ширина — 0,8 м, глубина — 1,8 м (углублена в материк на 0,9 м). В засыпи могилы встречались куски дерева и крупинки мела, вероятно, от погребения 13. На дне лежал костяк мужчины (*adultus*), вытянуто, на спине, головой на ЮЮЗ (рис. 14, 3). У кисти правой руки находился короткий массивный меч или кинжал с кольцевым навершием (№ 65), острием направленный к бедру; конец меча обломан, перекрестие отсутствует. Параллельно клинку меча лежал железный ножик с горбатой спинкой и коротким широким черешком, длиной 12 см (рис. 15, 5; № 66). В ногах, у правой ступни обнаружен слегка изогнутый железный стержень, квадратный в сечении, — возможно, обломок перекрестия меча, занесенного сюда грызунами (№ 67).

Погребение 18, нарушенное, было расположено на северном участке (рис. 14, 1). На глубине 0,8 м найдены обломки черепной крышки грудного ребенка, лучевая, плечевая, бедренная кости и ребро. Вещей нет.

Погребение 19 (западный участок; рис. 14, 1) имело прямоугольную форму (1,6×1,35 м) и было ориентировано по линии СЗ — ЮВ. Глубина могилы — 1,92 м (углублена в материк на 1,02 м). Восточная сторона орезана впускным сарматским погребением 20. В засыпи могильной ямы найдены кусочки дерева от перекрытия и обломки человеческих костей. Вместе с костями встречались куски реальгара. На глубине 1,35 м найден фрагмент венчика лепного сосуда

(вероятно, — баночной формы) с едва намеченным плечиком (№ 68). На дне могильной ямы — меловая посыпка и остатки скорченного костяка взрослого человека. В южной части могилы сохранились только кости голени и ступни. Судя по ним, покойник лежал на левом боку, головой на С. На дне могилы попадались кусочки дерева.

Погребение 20 обнаружено на северном и западном участках (рис. 14, 1). Могильная яма — прямоугольной формы, с уступами по 3 сторонам. Ориентирована по линии ЮЮЗ — ССВ. Длина ямы — 2,4 м, ширина — 1,1 м, глубина — 2,67 м (уходила в глубь материка на 1,77 м). Уступы по короткой южной и продольным сторонам (шириной 0,2 м) сделаны выше дна могилы на 0,8 м. В засыпи могилы, особенно на глубине 1,35 м, обнаружены в беспорядочном состоянии обломки человеческих костей от нарушенного погребения 33. На глубине от 1,33 до 1,9 м в заполнявшей могилу земле находилось большое количество кусков дерева от плах, закрывавших могилу сверху и на уступах. Куски дерева лежали в продольном и поперечном направлениях. Среди них встречались обломки квадратных в сечении брусков, шириной от 5 до 10 см, упавших сверху в могилу и лежавших главным образом в продольном направлении. Куски брусков, располагавшихся вдоль могилы, находились, как правило, выше поперечных. Вероятно, могила сверху была перекрыта двойным слоем плах и брусков: нижние были положены поперек могилы, а верхние — вдоль. На продольных уступах найдены куски коры (преимущественно в продольном направлении, изредка — поперек уступов). Глубже уступов, почти до дна могильной ямы лежали обломки тонких брусков или досок, также в продольном и поперечном направлениях; они составляли второе перекрытие, поддерживавшееся уступами и провалившееся вниз. Ниже уступов на 0,25 м стенки могилы были обложены корой в 2 слоя (на одних кусках коры волокна располагались вертикально, на других — горизонтально).

На дне могилы выявлены остатки деревянного проба, суживавшегося к ногам. Нижнюю раму гроба образовали тонкие бруски, лежавшие плашмя; они прилегали к продольным стенкам могилы и отступали от поперечных. Углы гроба округлые. Ширина брусков

рамы — 7—8 см, толщина — 1,5—2 см. Боковые стороны гроба сделаны из тонких досок, сохранившихся в некоторых местах на высоту до 10 см, а верхняя часть и дно гроба — из коры. Тонкие бруски, лежавшие сверху коры вдоль и поперек могилы, вероятно, являлись остатками провалившегося с заплечников перекрытия. Способ скрепления отдельных деталей гроба не прослежен вследствие фрагментарности его частей и плохой сохранности дерева.

В гробу лежал костяк мужчины (*maturus*), на спине, вытянуто, головой на ЮЮЗ. Левая рука была протянута вдоль тела, правая — слегка согнута в локте; кисть ее находилась на верхней части бедра (рис. 14, 4). На костях и под ними обнаружены остатки коры. Дно гроба и покойник были густо посыпаны мелом, особенно интенсивно в области грудной клетки и на плечах. Уступы могилы также были покрыты мелом. Под костями, главным образом у правого плеча, грудной клетки и таза обнаружена зола. У левой голени и на ней лежала передняя ножка барана с лопаткой.

В головах, на 0,25 м выше дна могилы (вероятно, — на крышке гроба) стоял большой плоскодонный лепной горшок с яйцевидным туловом, узким горлом и отогнутым венчиком (рис. 16, 1; № 78). Глина черная, с кусочками извести. Поверхность коричневато-серая, с темными пятнами, хорошо сглаженная. Высота горшка — 23,2 см; диаметр устья — 11,4 см, дна — 8 см. Около правого предплечья обнаружен обломок железного ножичка с узким черешком (№ 71), а слева от головы, выше плеча — железный крючок и обломок острия от меча или копья (рис. 16, 2; № 74). Возле левого плеча лежала вверх дном глиняная курильница на высокой рюмкообразной ножке; последняя была обломана в древности (рис. 16, 3; № 77). Глина — черного цвета, грубо промышленная, с кусочками мела или извести. Поверхность розоватая, сглаженная. Высота курильницы — 8 см, диаметр устья — 11 см. Параллельно левой плечевой кости (между ней и ребром) был положен кинжал с прямым перекрестием и кольцевым навершием, клинком к голове (№ 70). Кинжал плохо сохранился — рассыпался на мелкие обломки. Его длина — около 36 см. С наружной стороны левой плечевой кости, параллельно кинжалу, лежали в обломках желез-

ные ножны от кинжала с округлым концом; к плоской стороне их пристали кусочки золотой мншуры. На левой подвздошной кости погребенного находилась литая восьмеркообразная бронзовая пряжка с неподвижным крючком и 3 выступами, длиной 5 см (рис. 16, 4; № 72), а рядом с пряжкой — обломок точильного бруска из серого слонстого шифера и кусок окаменелости коричневого цвета, плоской формы (№ 76). Между бедренными костями лежала бронзовая пуговица или бляшка конической формы с отверстием в центре и ушком внутри (рис. 16, 5; № 73).

Стенки могильной ямы были обработаны каким-то теслообразным инструментом, шириной 4 см: от его ударов сохранились следы в виде вертикальных борозд длиной от 6 до 17 см.

Погребение 20 не только нарушило погребение 19, но полностью уничтожило еще одну могилу (№ 33), ориентированную по линии ЮЗ — СВ. От нее сохранились лишь юго-западный и юго-восточный углы (рис. 14, 1); длина ее — 1,8 м, ширина — не более 0,6 м; края округлые. Западным концом разрушенная могила врзалась в могилу 19, но дно ее находилось значительно выше дна последней.

Погребение 21 находилось на южном участке (рис. 14, 1). Могильная яма овальной формы была ориентирована по линии ССВ — ЮЮЗ, ее длина — 1,35 м, ширина — 1,15 м, глубина — 1,05 м (уходила в глубину материка на 0,15 м). На дне лежал костяк старой женщины, в скорченном положении, на левом боку, головой на ССВ. Руки были согнуты в локтях (кисти их находились перед лицом), а бедра — под прямым углом к позвоночнику (пятки подведены к тазу). Костяк лежал на меловой посыпке. Вещей в могиле не было.

Погребение 22 обнаружено на северном участке (рис. 14, 1). На глубине 0,4 м в насыпи кургана лежали остатки скелета грудного ребенка, в скорченном положении. Около костей найден обломок стенки лепного сосуда, вероятно, баночный формы (№ 79).

Погребение 23 открыто на северном участке (рис. 14, 1). На глубине 0,8 м находился скелет женщины средних лет, на правом боку, головой на СЗ. Череп лежал на правом виске. Правая рука была вытянута и



Рис. 16. Предметы из кургана № 4 (с. Политотдельское).

1, 6, 7, 9, 12, 13, 17 — глиняные сосуды; 2 — железный крючок; 3 — глиняная вазочка; 4 — бронзовая пряжка; 5 — бронзовая вазочка; 8 — бронзовое зеркало; 10 — глиняная курильница; 11 — жаровня; 14 — подвеска из клыка; 15 — раковина; 16 — костяная пуговица; 18 — железный кинжал; 19 — бронзовый наконечник стрелы; 1—5 — из погребения 20; 6 — из погребения 24; 7 — из погребения 25; 8—11 — из погребения 28; 12 — из погребения 29; 13—16 — из погребения 30; 17 — из погребения 31; 18 — из погребения 32; 19 — около погребения 33.

слегка выставлена вперед; левая — еще больше выдвинута вперед и немного согнута в локте так, что ее лучевая кость пересекала нижнюю часть правой плечевой кости. Ноги были слегка согнуты в коленях, голени переключивались (рис. 14, 5). Череп монголоидный. Вещей нет.

Погребение 24 (северный участок; рис. 14, 1) находилось на глубине 0,8 м. Здесь оказались остатки костяка грудного ребенка, нарушенные грызунами. Ребенок был погребен в скорченном положении, головой на СВ. Около костей с восточной стороны стоял лепной горшок баночной формы, орнаментированный по прямому бортику двойным зигзагом и продолговатыми ямками (рис. 16, 6; № 80). Глина черная, снаружи коричневато-серая. Поверхность сглажена палочкой, которой был нанесен орнамент. Высота сосуда — 13,4 см; диаметр устья — 12,8 см, дна — 6,5 см.

Погребение 25 (северный участок; рис. 14, 1) располагалось на глубине 0,82 м. Обнаружены остатки детского скелета, нарушенного грызунами и могилой 28. Ребенок лежал в вытянутом положении, головой на Ю. В ногах стоял гончарный сероглиняный кувшин грушевидной формы, на кольцевом поддоне, с отбитым узким горлом (рис. 16, 7; № 81). Глина светло-коричневая в изломе, сильно расслаивающаяся, с естественной примесью золотистых влеклок и кусочками извести. Поверхность светло-серая, лощеная. Желобки сделаны лощилом. Высота сосуда — 24 см; диаметр устья — 8 см, дна — 11,4 см.

Погребение 26 обнаружено на южном участке (рис. 14, 1). Могильная яма прямоугольной формы ориентирована по линии СЗ — ЮВ; ее длина — 1,55 м, ширина — 1,1 м, глубина — 2,4 м (углублена в материк на 1,6 м). Могила наполовину находилась под западной частью погребения 15. На дне, посыпанном мелом, был погребен мужчина, лежавший на спине, с подогнутыми кверху ногами, головой на ЮВ. Череп был смещен — он оказался у правого плеча, лицом к нему. Руки были слегка согнуты в локтях, и кисти их лежали под тазовыми костями. Ноги распались ромбом, причем правое колено было приподнято и упиралось в стенку могилы (рис. 14, 6). Дно могилы и костяк были посыпаны мелом. Ступни ног интенсивно окрашены красной охрой; дно ямы под ними также посыпано красной охрой. Вещей при

погребенном не найдено.

Погребение 27 находилось на восточном и южном участках (рис. 14, 1). Могильная — овальной формы, ориентирована по линии СВ — ЮЗ. Длина ее — 1,55 м, ширина — 0,8 м, глубина — 1,4 м (углублена в материк на 0,5 м). Костяк мужчины (*maturus*) лежал на спине, в скорченном положении, головой на СВ. Левая рука была слегка согнута в локте, прижатом к грудной клетке; кисть ее лежала под бедрами. Правая рука была вытянута вдоль туловища. Ноги, согнутые в коленях, упали в левую сторону (рис. 14, 7). У плечевой кости и локтя левой руки найдены 2 ножных кости и бабки барана. Около шеи и груди оказались мелкие угольки. Никаких предметов в могиле не было.

Погребение 28 было расположено на северном и западном участках (рис. 14, 1). Могильная яма удлиненной формы, с округлыми концами в основном совпала с могильной ямой помещавшегося ниже погребения 32; лишь ее северо-восточный конец выходил за пределы нижней могилы. Длина ямы — около 1,8 м, ширина — 0,7 м, глубина — 0,9 м; она ориентирована по линии ССВ — ЮЮЗ. В засыпи могилы встречались отдельные куски дерева. В могиле обнаружен костяк женщины (*adultus*) на спине, в вытянутом положении, головой на ЮЮЗ. Руки лежали вдоль тела и были прижаты к грудной клетке — их кисти находились под подвздошными костями. Ноги были вытянуты и сближены в коленях. Под костями оказались остатки дерева. Слева от костяка, против таза сохранился обломок деревянного бруска шириной 4—5 см, длиной 25 см, лежавший параллельно костяку. Вероятно, куски дерева являются остатками легкого досчатого гроба. На дне могилы — много золы, особенно в области грудной клетки.

К 3 от черепа найдено тонкое бронзовое зеркало в обломках, диаметром 7,2 см (рис. 16, 8; № 85). У восточной стенки против правого предплечья лежал лощеный сероглиняный кувшин грушевидной формы, с желобчатой ручкой (рис. 16, 9; № 82). Горло у него откололось в древности, отбитый край заполнирован; на дне сделана дырка. Глина тонко отмучена, желтовато-серого цвета, с известковыми частностями. Высота кувшина — 19 см; диаметр устья — 8 см, дна — 9,8 см. В области груди найдены 8 бусин из темно-зеленого, почти черного стекла, с глянце-



зтой поверхностью (рис. 37, 11; № 86). Под ребрами с правой стороны находились железный ножничек, плечевая кость и лопатка барана. Под левым предплечьем (почти у кисти) стоял цилиндрический глиняный сосудик-курильница (рис. 16, 10; № 83). Глина темно-серая, с кусочками извести. На внутренней и наружной поверхностях заметны мелкие бороздки от сглаживания, внутри — черный нагар, на дне — смолистый налет. Высота сосудика — 5 см, диаметр устья — 6,4—6,8 см, дна — 5,5—6 см. Под доской близ этого сосудика находился грубый, толсто-стенный лепной сосуд в виде чашки с плоским дном, сделанный из необожженной глины (рис. 16, 11; № 84). Глина комковатая, каштанового цвета, с черным шамотом; снаружи и внутри сосуд сглажен пальцами; нижняя часть с одной стороны уплощена, и на ней сохранились отпечатки стеблей травы. Высота этого сосуда — 8 см; диаметр устья — 12 см, дна — 7 см.

Погребение 29 (западный участок; рис. 14, 1) обнаружено на глубине 0,96 м, над внутренним рвом, представляло собой трупосожжение. Обожженные кальцинированные кости человека лежали в глиняном горшке и около него. Горшок плоскодонный, баночной формы, со слегка выпуклыми боками (рис. 16, 12; № 88). Глина черная, с шамотом. Вся поверхность сосуда покрыта вертикальными и горизонтальными бороздами; у прямого бортика — в 2 ряда прямоугольные ямки от давления концом палочки или лопаточки. Высота сосуда — 17,2 см; диаметр устья — 16,5 см, дна — 10,5 см. Трупосожжение было совершено на стороне. Остатки сожженных костей были сыпаны в горшок и погребены. Косточки, лежавшие близ горшка, вероятно, высыпались из него, когда горшок был раздавлен землей.

Погребение 30 (западный участок; рис. 14, 1) открыто на глубине 0,87 м. Здесь находился костяк ребенка 8—10 лет, на спине, в вытянутом положении, головой на ЗСЗ. Раздавленный череп лежал на правом виске; сохранившиеся плечевые кости раскинуты в стороны. В ногах слева лежала тушка молодого барана с отрубленной головой, обращенная передними ногами к В. Отрубленная голова положена у задних ног. Перед лицом погребенного стоял лепной плоскодонный горшок яйцевидной формы, с широким отогнутым венчиком, под которым сделан ряд

глубоких ямок, образующих с внутренней стороны выпуклые горошины. Глина — с шамотом, поверхность неровная, бугристая, с красноватыми и темными пятнами. Высота горшка — 20,4 см; диаметр устья — 14,4 см, дна — 9,8 см (рис. 16, 13; № 89). У шейных позвонков лежала подвеска из клыка животного с отверстием (рис. 16, 14; № 90). В области грудной клетки найдена плоская круглая раковинка (рис. 16, 15; № 91). К С от костяка, на расстоянии около 1 м, на глубине 0,95 м обнаружена костяная поделка круглой, конической формы с отверстием (пуговица или пряслице?), вероятно, связанная с этим погребением (рис. 16, 16; № 9).

Погребение 31 (западный участок, рис. 14, 1) находилось на глубине 0,95 м. Костяк ребенка 5—6 лет был положен на левом боку, скорченно, головой на С. Череп лежал на левом виске. Руки, видимо, были согнуты в локтях — их кисти находились перед лицом. Бедрa были согнуты под прямым углом к позвоночнику. За теменем стоял лепной плоскодонный горшок баночной формы, с широким желобком под прямым венчиком (рис. 16, 17; № 92). Глина желтовато-серая, с раковинкой; поверхность сглажена пальцами. Высота горшка — 14 см; диаметр устья — 16,4 см, дна — 10 см. Перед лицом, у кистей рук лежала пуговая кость лошади-служившая, вероятно, игрушкой ребенку.

Погребение 32 располагалось на границе северного и западного участков (рис. 14, 1). Удлиненная прямоугольная яма, находившаяся под могилой 28, ориентирована по линии ЮЮЗ — ССВ. Длина ее — 2,3 м, ширина — 0,85 м, глубина — 1,65 м (могила уходила в глубь материка на 0,75 м.) В засыпи могилы оказалось много мелких кусков дерева от обвалившегося перекрытия. На дне могилы обнаружен костяк мужчины (*adultus*), на спине, в вытянутом положении, головой на ЮЮЗ (рис. 14, 8). Череп лежал на затылке, рот раскрыт. Руки были вытянуты вдоль туловища, ладонями вниз. Левая нога тоже была вытянута, а правая — слегка согнута в колене и отставлена вправо. Кости ног, особенно бедренные, искривлены, как у всадника. На костях и под ними — меловая посыпка. Близ левого локтя и у восточной стенки могилы обнаружены обломки ножных костей барана, в головах — ребро барана. Вдоль правого бедра, рукояткой под подвздошной костью лежал желез-

ный кинжал с прямым перекрестием и кольцевидным навершием (рис. 16, 18; № 93), общей длиной 39,5 см. Кисть правой руки касалась острия кинжала. Близ клинка кинжала — с внутренней стороны правого бедра и между голенями — найдены обломки тонких железных пластинок от ножа или отслоившейся части клинка (№ 94).

Большой интерес представляет стратиграфия исследованного кургана № 4. Насыпь состоит из каштановой супеси с частыми включениями материковых суглинистых прослоек, лежащих на разных уровнях. Большая часть этих прослоек сосредоточивалась около могил и представляла собой могильные выкиды. Такие же суглинистые прослойки встречались в засыпи могил, особенно поздних (сарматских). Положение могильных выкидов на разных уровнях и наличие 3 концентрических ровов свидетельствует о трехкратной подсыпке курганной насыпи.

Древнейшим в кургане являлось безымянное погребение 26, относящееся, судя по всем деталям погребального обряда, к ямной культуре. Оно находилось под другим, более поздним погребением той же культуры (могила 15). Очевидно, с погребением 26 следует связать зафиксированные в плане суглинистые прослойки могильного выкида, лежащие с 3 сторон от глубокой могилы (траншеи V и VI; рис. 14, 1). В профиле продольной бровки удалось проследить, что древний могильный выкид был перерезан более поздней могилой 13, относившейся к позднейшему или полтавкинскому времени.

Первый внутренний ров, охватывавший полукругом могилу 26 с северо-западной стороны, связан с сооружением небольшой насыпи над этой древней могилой. Первая подсыпка кургана, о чем свидетельствует второй внутренний ров, была сделана еще в ямное время или немного позже; на это указывает прежде всего положение погребений 4 и 6, которые, судя по керамике, относятся к срубной культуре. Однако они находились за пределами второго рва и возникли, безусловно, позже его сооружения.

Второй ров следует связывать с погребением 13 или погребением в овальной могиле 27. В последней не было инвентаря, однако архаические признаки погребального обряда (северо-восточная ориентировка, погребение на спине) заставляют относить эту могилу к позднейшему или полтавкинскому времени.

Третий, внешний ров охватывал все погребения кургана, включая впускные могилы срубной культуры и скифо-сарматского времени. О том, что этот ров возник еще в эпоху срубной культуры, свидетельствуют находки в нем черепков от сосудов, относящихся к этой культуре.

К срубной культуре относятся погребения 1, 2, 4—6, 8, 9, 11, 14, 18 (?), 19, 21, 22, 24, 31. Возможно, что вторичная досыпка кургана была совершена при сооружении наиболее обширных могил 6 и 19, симметрично расположенных за пределами второго внутреннего рва по длинной оси кургана. К срубному же времени следует отнести погребение 29 с трупосожжением, содержащее лепной горшок срубных форм. Однако обряд трупосожжения чужд срубной культуре Поволжья; его, по-видимому, следует связывать с влиянием проникавших на Волгу вместе с населением андроновской культуры погребальных обрядов. Таким же исключением для Нижнего Поволжья является и вторичное захоронение костей (погребение 7). Оно свидетельствует о связях древнего населения Нижнего Поволжья с более северными районами Волги, где подобные захоронения открыты Н. Я. Мерпертом в пределах Куйбышевской области<sup>10</sup>. Такие захоронения характерны для племен абашевской культуры.

Десять впускных сарматских погребений относятся к различным этапам. Савроматским следует считать детское погребение 30, которое по сосуду может быть датировано VI—V вв. до н. э. В этом кургане, вероятно, было еще одно савроматское погребение (№ 33), целиком разрушенное сарматским погребением прохоровской культуры (№ 20). На это указывает, во-первых, широкое направление могилы, характерное для савроматов; во-вторых, — то, что могила по длине рассчитана на погребение в вытянутом положении, и то, что она была сооружена позже нижележащей могилы 19, относящейся к срубной культуре. Кроме того, близ этой могилы в III траншее найден бронзовый наконечник стрелы с двухлопастной ромбической головкой и боковым шипом на втулке (рис. 16, 19; № 5).

К раннесарматскому времени (III—II вв. до н. э.) по составу инвентаря следует отнести погребения 10, 12 и 20. Погребение 20 в

<sup>10</sup> Н. Я. Мерперт. Материалы по археологии Среднего Заволжья. МИА, № 42, 1954, стр. 142, 143.



Рис. 17. Планы кургана и погребений (с. Политотдельское).

1 — погребение 1 кургана № 5; 2 — погребение 2 кургана № 5; 3 — погребения 3, 4 и 5 кургана № 5 (а — дерево; б — меловая подсыпка); 4 — план кургана № 6 (а — кость животного, б — уголь; в — обожженная глина; г — дерево); 5 — погребение 3 кургана № 6; 6 — погребение 1 кургана № 7.

глубокой могиле с заплечиками интересно тем, что в нем найден кнжжал с кольцевым навершием вместе с типичными для прохоровской культуры Поволжья керамикой и восьмеркообразной бронзовой пряжкой. Это погребение относится, скорее всего, ко II в. до н. э.

Сарматские погребения 17, 25, 28 и 32 по обряду и инвентарю датируются I в. до н. э.— I в. н. э., причем по стратиграфическим данным погребение 32 древнее погребения 28. Последнее было совершено, когда земля в могиле 32 плотно утрамбовалась, на что требовался довольно длительный срок; иначе верхний скелет был бы смещен в результате опускания земли в могиле 32. Вероятно, сарматской нужно считать детскую могилу 3 с уступами.

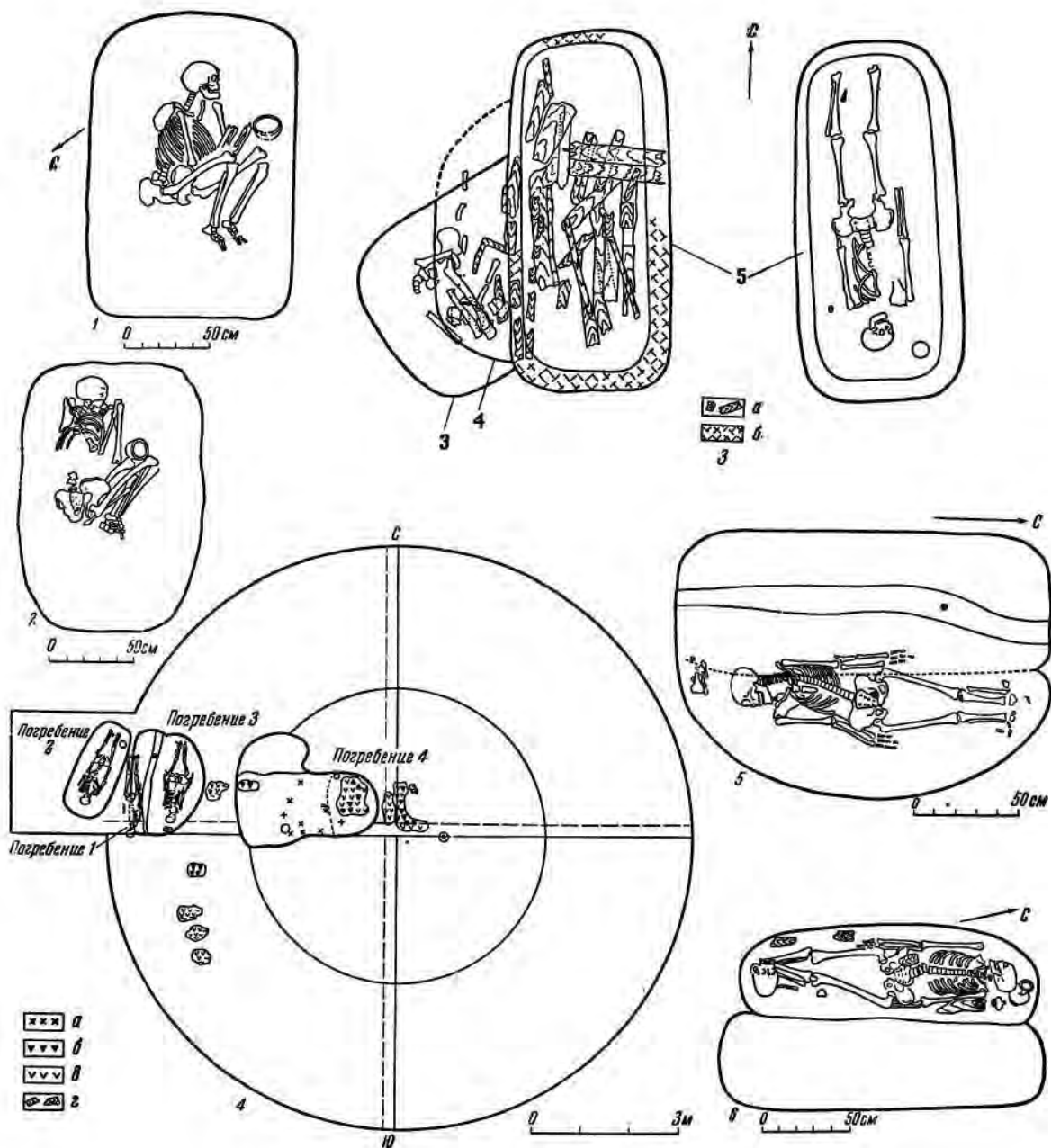
К позднесарматскому времени следует отнести узкую могилу 16 с северной ориентировкой погребенного.

Наиболее поздним в кургане № 4 является погребение 23: череп из этой могилы имеет ярко выраженные монголоидные черты. Отсутствие инвентаря не позволяет более или менее точно датировать погребение, относящееся в целом к средневековью.

### Курган № 5

Курган расположен на расстоянии 32 м к ЮВ от кургана № 4, считая от вершин курганов (рис. 10). Небольшая насыпь представляет собой возвышенность округлой формы, сильно расплывшуюся. Диаметр насыпи — около 14 м, высота — 0,35 м. К В от кургана заметна неглубокая впадина, поросшая зеленой травой, — остатки рва, откуда земля выбрана при насыпке кургана.

В кургане обнаружено 5 погребений, сосредоточенных в его центральной части.

Погребение 1 (рис. 17, 1) — подпрямоугольной формы, длиной 1,8 м, шириной 1,2 м и глубиной 1 м (уходило в глубь материка на 0,2 м) находилось в центре кургана и было ориентировано по линии СЗ—ЮВ. На дне могилы лежал костяк молодого мужчины в скорченном положении, на левом боку, головой на ЮВ. Руки были согнуты в локтях, и кисти их находились против плеч. Ноги были сильно подогнуты — колени подведены к локтям. Над коленями около кистей рук стоял грубый лепной плоскодонный сосуд в виде низкой банки с широким устьем, прямым бортиком и едва намеченными округ-

лыми плечиками (рис. 18, 1; № 104). Глина черная, с шамотом. Поверхность желтовато-серая, внутри сглаженная щепкой или травой; снаружи поверхность сосуда сглажена ровню. Высота его — 10,7 см; диаметр устья — 14,2 см, дна — 9,6 см.

Погребение 2 (рис. 17, 2) было ориентировано по линии ЮЗ — СВ. Могильная яма с округлыми углами имела в длину 1,6 м, в ширину 1 м и в глубину 1,2 м. На дне лежал скелет женщины (*maturus*), грудью вниз, в сильно скорченном положении, головой на СВ. Череп обращен лицом вниз. Руки были согнуты в локтях и находились под грудью, кистями к плечам. Сильно подогнутые ноги были повернуты направо, колени подведены к локтям. В засыпи могилы на уровне костяка обнаружено несколько мелких кусочков коры. У колен погребенной стоял небольшой плоскодонный баночный сосуд без орнамента (рис. 18, 2; № 105). Глина черная, с шамотом. Поверхность желтовато-серая, бугристая. Снаружи заметны редкие косые борозды от сглаживания. Высота сосуда — 10 см; диаметр устья — 12,2 см, дна — 8 см.

Погребение 3 (рис. 17, 3) было перерезано в северо-восточной части более поздними могилами 4 и 5. Могила с округлыми углами была ориентирована по линии ЮЗ — СВ. Ширина ее — 1 м, глубина — 1,4 м (уходила в глубь материка на 0,65 м). В юго-западной части могилы на дне сохранились *in situ* таз и ноги взрослого мужчины. Судя по их положению, погребенный лежал на левом боку, скорченно, головой на СВ. Пятки подведены к тазу. Сохранившаяся часть скелета была в наклонном положении вследствие оседания дна могилы, так как под могилкой находилась более поздний (сарматского времени) обвалившийся подбой погребения 4. При скелете находок не обнаружено, однако в засыпи могилы 5 найден обломок стенки баночного сосуда с прямым бортиком, орнаментированный неправильными рядами косых вдавлений (№ 106).

Погребение 4 (рис. 17, 3) было совершено в подбойной могиле, входной колодез которой, очевидно, совпал с могилкой 5 и он был разрушен. Обвалившийся подбой полуовальной формы обнаружен под сохранившейся частью более древнего погребения 3; он был ориентирован с С на Ю и примыкал к западной продольной стороне входного



Рис. 18. Предметы из курганов № 5 и 6 (с. Политотдельское).

1—3, 9, 10, 12, 13 — глиняные сосуды; 4 — бронзовое зеркало; 5 — алебастровое пряслице; 6 — железный нож; 7 — железный меч; 8 — костяная ложка; 11 — глиняное пряслице. Курган № 5: 1 — из погребения 1; 2 — из погребения 2; 3 — из погребения 4; 4—6 — из погребения 5; курган № 6: 7—9 — из погребения 1; 10 — из погребения 2; 11 — из погребения 3; 12, 13 — из погребения 4.

колодца. Длина подбоя — 1,4 м, сохранившаяся ширина — 0,4 м; дно находилось на глубине 1,85 м. Высота подбоя в его западной части, видимо, не превышала 0,35 м, иначе он окончательно разрушил бы погребение 3. В центральной части подбоя уделели куски дерева, вероятно, от досок или плах, закрывавших вход в подбой.

На дне подбоя обнаружены остатки сильно потревоженного скелета ребенка, который лежал в вытянутом положении, по-видимому, на спине, головой на Ю. В головах, справа от скелета найдена передняя нога барана с лопаткой. Здесь же находились обломки кувшина, аккуратно вылепленного от руки, светло-коричневого цвета, с низким эллипсоидным туловом, цилиндрическим невысоким горлом и четырехгранной ручкой (рис. 18, 3; № 107—114, 116). Глина в изломе черная, с мелким песком и известковыми крупинками; поверхность лощеная. Высота сосуда — 16,2 см; диаметр устья — 10,8 см, дна — 7 см. Обломки этого кувшина были найдены и в засыпи могилы 5. Здесь же оказались мелкие обломки костей детского черепа. На дне подбоя, к С от черепа (в области шеи и груди ребенка) лежали 7 бусинок яйцевидной и эллипсоидной формы, из синего полупрозрачного стекла (рис. 37, 12; № 115).

Погребение 5 (рис. 17, 3) было ориентировано с С на Ю. Удлиненная прямоугольная могильная яма с уступами слегка расширялась в южной части. Длина могилы на уровне материка — 2 м; ширина в головах — 0,92 м, в ногах — 0,8 м; глубина — 2,5 м (могила уходила в глубь материка на 1,75 м). На глубине 1,8 м в могиле имелись вдоль всех стенок уступы шириной от 0,08 до 0,14 м; по дну длина ее составляла 1,8 м, ширина — 0,7 м.

На глубине от 1,2 до 1,6 м, т. е. выше уступов, в могиле обнаружены куски дерева в виде продольных и поперечных плах и узких планок или брусочков. Особенно много обломков дерева оказалось на глубине от 1,6 до 2,3 м. Большинство из них было расположено вдоль могильной ямы, однако попадались и поперечные плахи шириной до 0,1 м, лежавшие на уступах продольных стен (рис. 17, 3). Последние образовывали перекрытие могилы, уложенное на уступы. Особенно интересны обломки четырехгранных брусков, находившихся на уровне и ниже

уступов преимущественно вдоль могилы: их грани тщательно обработаны и имели пазы для узких поперечных планок. Среди этих брусков найдены обломки коры и тонкие перекрещивающиеся (переплетенные?) прутья. Вероятно, на перекрытие могилы или на самого покойника сбросили в разломанном виде деревянное сооружение, нечто вроде носилок, рама которых была сделана из продольных брусков и поперечных планок, закрепленных в пазах, а на этой жесткой основе были прикреплены кора и переплетенные прутья. На заплечиках могилы, преимущественно в ее южной части, заметны следы меловой посыпки, которая сохранилась и на деталях деревянного сооружения в виде отдельных вкрапленных толченого

На дне могилы был положен костяк пожилой женщины, вытянуто, на спине, головой на Ю (рис. 17, 3). Череп слегка наклонен вправо. Руки и ноги лежали параллельно; предплечье и кисть левой руки находились под подвздошной костью. Справа от черепа, близ стенки лежало тонкое круглое зеркало из бронзы, диаметром 7,5 см, с 2 дырочками; зеркало согнуто и разбито (рис. 18, 4; № 119). Слева, у головки плеча найдено алебастровое яйцевидное пряслице (рис. 18, 5; № 117), а справа, у левой голени — ножичек с прямым лезвием (рис. 18, 6; № 118).

Погребения 1—3 кургана № 5 относятся к срубной культуре. Вероятно, основным было мужское погребение 3, самое глубокое из этой группы. Погребения 1 и 2 были впущены уже в готовую насыпь, так как они неглубоко врезались в материк. Сарматские погребения 4 и 5 относятся, судя по инвентарю, к I в. до н. э.— I в. н. э.; из них погребение 5, нарушившее подбойную могилу, моложе погребения 4.

### Курган № 6

Расположен в 54 м к ЮВ от кургана № 5 (рис. 10). Низкая, расплывчатая насыпь имела диаметр около 12 м, высоту 0,26 м. Вследствие неоднократной распашки небольшого кургана его центр было трудно определить. Поэтому пришлось сделать небольшую прирезку к северо-западному сектору кургана, чтобы исследовать могилу, уходившую за пределы кругового раскопа диаметром 14 м. На уровне древнего горизонта в центре кургана оказалось большое кострище (рис. 17, 4).

В насыпи кургана в разных местах встречались угольки, зола и кусочки обожженной земли. В кургане обнаружены 4 погребения.

Погребение 1 (рис. 17, 4) находилось в насыпи кургана на глубине 0,25 м от поверхности. Костяк женщины лежал на спине, в вытянутом положении, головой на Ю; череп — на правом виске, руки — вдоль туловища, ноги параллельны друг другу. Левая часть грудной клетки с плечом была уничтожена, вероятно, при распашке. Правая часть скелета опустилась вниз, так как находилась в рыхлой земле, заполнявшей входной колодец другой, подбойной могилы. Около костяка обнаружены отдельные кусочки угля, вероятно, с центрального кострища. У левой голени найдена лопатка барана. Вдоль правого бедра от локтя до колен лежал короткий железный меч с кольцевым навершием и прямым перекрестием, длиной около 56 см (рис. 18, 7; № 123). Конец меча в древности был отломан и положен рядом. Железное перекрестие отсутствует, но след от него сохранился у основания ручки. К В от острия меча находилась плоская костяная ложечка-лопаточка с обломанной ручкой (рис. 18, 8; № 124). У стопы левой ноги, близ лопатки барана стоял лепной лощеный горшочек грушевидной формы с плоским дном и отогнутым венчиком (рис. 18, 9; № 125). Глина темно-серая, с раковинной; поверхность желтовато-серая, лощеная. Высота сосуда — 9 см; диаметр устья — 7,2 см, дна — 6,6 см.

Погребение 2 (рис. 17, 4) было ориентировано с СВ на ЮЗ. Могила — вытянутой формы, с округленными углами. Ее длина — 2 м, ширина — 0,8 м, глубина — 0,95 м (яма уходила в глубь материка на 0,25 м). В могиле лежал костяк женщины (maturus), вытянуто, на спине, головой на ЮЗ. Череп — на правом виске, руки вытянуты вдоль туловища, ноги параллельны. Близ правого колена стоял высокий узкодонный лепной горшок из черной глины, с яйцевидным туловом. Широкий воронкообразный венчик украшен по краю косою нарезкой (рис. 18, 10; № 126). Глина — с шамотом, поверхность сглажена. Высота горшка — 20 см; диаметр устья — 15 см, дна — 6,6 см.

Погребение 3 (рис. 17, 4) представляло собой подбойную могилу, ориентированную с С на Ю. Входная яма длиной 2,1 м, шириной 0,8 м и глубиной 2,2 м (уходила

в глубь материка на 1,5 м) имела вдоль западной стенки 2 неровных ступеньки, начинавшихся на высоте 0,4 м от дна колодца. Подбой со сводчатым потолком был вырыт в восточной стенке входной ямы. Он был полуовальной формы и по длине равнялся входной яме; его ширина — 0,7 м, высота около устья — 0,8 м. Дно подбоя было на одном уровне с дном входной ямы. Входная яма и подбой были заполнены мягкой коричневой землей, в которой часто встречались кусочки угля и обожженной земли из кострища в центре кургана. Во входной яме на глубине 0,2 м от уровня материка найдено глиняное пряслице биконической формы (рис. 18, 11; № 127).

На дне подбоя обнаружен скелет мужчины (adultus), в вытянутом положении, на спине, головой на Ю. Череп лежал на правом виске, лицом к В. Руки были слегка согнуты в локтях и расставлены; позвоночник искривлен; ноги сдвинуты у пяток. На костях встречались кусочки дерева, — по-видимому остатки легкого деревянного гроба или какого-либо покрытия из коры. Под костями — меловая посыпка. У нижней челюсти, на костях таза и на колене левой ноги найдены угольки. За черепом у южной стены подбоя лежали передняя нога барана с лопаткой. Вещей не было (рис. 17, 5).

В насыпи кургана к В и Ю от погребения 3 обнаружено 5 небольших пятен обожженной земли с углем и золой. Это остатки погребальных костров, связанных с первыми 3 сарматскими погребениями.

Погребение 4 (рис. 17, 4) было ориентировано по линии 3 — В. Большая грунтовая могила имела вытянутую форму, с округлыми концами. Ее длина — 2,85 м, ширина — 1,25 м, глубина — 1,9 м (могила уходила в глубь материка на 1,2). В западной части могила была перерезана ориентированной с Ю на С грабительской ямой неправильной овальной формы. Могила в восточной части сверху была заполнена углем и пережженной землей. В насыпи ограбленной могилы встречались разбитые кости человека и животных. На глубине 1,75 м от вершины кургана, у северной стенки могилы, в ее восточной части лежал человеческий череп. Найдены тазовые кости и кости ног одной лошади, 2 пястных кости коровы и разные кости 2 щенков. Вероятно, в могиле вместе с покойником была положена часть туши

лошади. Грабителями был выброшен из могилы большой чернолощенный кувшин с узким плоским дном, широким яйцевидным туловом, невысоким цилиндрическим горлом с отогнутым венчиком и небольшой, овальной в сечении ручкой (рис. 18, 12; № 128). Ручка была обломана в древности; под ней просверлены 2 отверстия для починки. Глина черная, с шамотом, грубо промышленная. Высота кувшина — 27 см; диаметр устья — 13,4 см, дна — 8,5 см. Кувшин стоял вверх дном у южного края могилы, в грабительской яме, на глубине 0,7 м. Около него лежали кости лошади и барана (?), также, вероятно, выброшенные из могилы. Восточная часть могилы засыпана остатками костра, который был разведен у восточного края могилы на уровне древнего горизонта, в центре кургана, где земля была сильно прокалена, со слоями угля и золы. Близ этого кострища, на том же уровне сохранился с северной стороны кусок плахи, а с восточной стороны — раздавленный грубый лепной горшок с широким плоским дном, округлым туловом, прямым венчиком и обломанной в древности петлевидной ручкой, овальной в сечении (рис. 18, 13; № 120). Глина черная, с шамотом; поверхность желтовато-серая, с темными пятнами, сглаженная. Высота горшка — 16,5 см; диаметр устья — 10,6 см, длина — 9,5 см. Горшок относится к погребальному жертвенному кострищу.

Эта могила с кострищем являлась основной. Ее форма и ориентировка, захоронение части туши коня и оба глиняных сосуда позволяют с уверенностью говорить, что курган был насыпан в савроматское время (VI—IV вв. до н. э.). Остальные 3 могилы принадлежали сарматам более позднего времени. Погребения 1 и 2 по обряду и инвентарю относятся к среднесарматскому этапу (I в. до н. э.— II в. н. э.). Подбойная могила 3, находившаяся под погребением 1, древнее последнего, но, вероятно, относится к той же эпохе, так как могила для погребения 1 была вырыта в то время, когда еще не вполне утрамбовалась засыпка входной ямы подбойной могилы и часть скелета сместилась вниз.

### Курган № 7

В 184 м к ЮВ от кургана № 6 (рис. 10) находится курган № 7. Земляная насыпь расплылась; диаметр ее — 14 м, высота —

0,27 м. Снята вся насыпь кургана. В центре его исследована одна подбойная могила позднесарматского времени (II—III в. н. э.). Могила ориентирована по линии ЮЮЗ — ССВ (рис. 17, 6). Узкая входная яма с округлыми концами была длиной 1,92 м, шириной 0,5 м, глубиной 2,35 м от вершины кургана (уходила в глубь материка на 1,55 м). Поскольку удалось установить уровень древнего горизонта по залеганию тонкого слоя могильного выкида, прослеженного в профиле кургана, определилась и первоначальная глубина могилы, до сооружения над ней насыпи: она равна 1,95 м. По продольной западной стороне входной ямы в материковом суглинке вырыт узкий сводчатый подбой длиной 1,76 м, шириной 0,55 м и высотой (около устья) 0,55 м. Дно подбоя глубже дна входной ямы на 0,17 м.

На стенках входной ямы хорошо сохранились следы орудия, которым они обрабатывались, в виде узких вертикальных желобчатых борозд шириной 2 см. Эта ширина соответствует ширине орудия, имевшего округлый рабочий конец. Вдоль устья подбоя сохранились следы тонких деревянных досок, которыми, вероятно, закрывался подбой.

На дне подбоя была погребена женщина (adultus) с искусственно деформированным черепом (рис. 17, 6), в вытянутом положении, на спине, головой на ССВ. Череп лежал на правом виске, лицом к З. Руки были вытянуты вдоль корпуса; кисть левой руки и часть предплечья уходили под бедренную кость. Ноги были скрещены в нижней части голеней. Скелет хорошо сохранился. По обе стороны костяка обнаружены куски досок, лежавших в направлении С — Ю. На скелете и над ним сохранились остатки берестяного покрытия с основой, сплетенной из тонких прутьев. Костяк и земля под ним были густо посыпаны мелом.

За теменем погребенной стоял гончарный кувшин из оранжевой глины, с грушевидным туловом, невысоким горлом и небольшой, овальной в сечении ручкой (рис. 19, 12; № 138). Глина — с серебристыми блестками, коричневым шамотом и известковыми частями. Высота кувшина — 22 см; диаметр устья — 8,8 см, дна — 10 см. За затылком над левым плечом обнаружены остатки сильно окислившись железных ножиц пружинного типа; на них отпечатались куски





Рис. 19. Предметы из курганов № 7 и 8 (с. Политотдельское).

1 — стеклянная бусина-пронизка с бронзовой дужкой; 2, 3 — бронзовые кольца; 4 — железный крючок; 5 — железные наконечники стрел; 6, 10 — железные ножи; 7 — бронзовая фибула; 8 — бронзовая бляшка; 9 — бронзовый браслет; 11 — поделка из мела; 12, 18 — бронзовые зеркальца; 13, 17 — глиняные пряслица; 14 — алебастровый сосудик; 15 — глиняный сосуд; 16, 19, 20, 21 — глиняные кувшины; 22 — железные ножницы; 1, 6–8, 12, 17, 19, 21, 22 — из кургана № 7; 2, 11, 16 — из погребения 1 кургана № 8; 3, 10, 13, 18 — из погребения 7 кургана № 8; 4, 5, 14, 15 — из погребения 4 кургана № 8; 9, 20 — из погребения 3 кургана № 8.

грубой ткани (рис. 19, 22; № 134). Под ножницами оказалось бронзовое зеркальце-подвеска диаметром 5 см, с боковым ушком и рельефным орнаментом на одной стороне (рис. 19, 12; № 135). У шейных позвонков находилась 14-гранная бусина из зеленого стекла, надетая на бронзовую проволочку, концы которой загнуты в спиральные трубочки (рис. 19, 1; № 131 и 132). На правой части груди найдена бронзовая фибула с подвязанным приемником (рис. 19, 7; № 133); она лежала дужкой вниз, приемником — к правой плечевой кости. У левого колена обнаружен кусок мела пирамидальной формы (№ 137). Параллельно голени левой ноги лежал железный нож с костяной ручкой, обращенный лезвием к ступням (рис. 19, 6; № 136). На ступни ног упал лепной кувшин с яйцевидным туловом, неустойчивым дном, невысоким цилиндрическим горлом и массивной желобчатой ручкой, почти квадратной в сечении (рис. 19, 21; № 139). На плечиках кувшина — орнамент в виде зигзага из тройных глубоких борозд. Глина рыхлая, грубая, в изломе — черная, с шамотом, снаружи — розоватая, с темными пятнами. Поверхность кувшина сглажена. Высота его — 23 см; диаметр устья — 9,6 см, дна — 7,5 см.

В насыпи кургана к С от могилы встречались отдельные кости животных. В северо-западной поле кургана найдено глиняное биконическое пряслице (рис. 19, 17; № 129) и поблизости — бронзовая литая бляшка диаметром 2,3 см в виде многолепестковой розетки с отверстием в центре, — может быть, навершие от рукоятки меча (рис. 19, 8; № 130). В западной поле кургана на глубине от 0,4 до 0,6 м обнаружены 2 пятна обожженной земли от погребального костра.

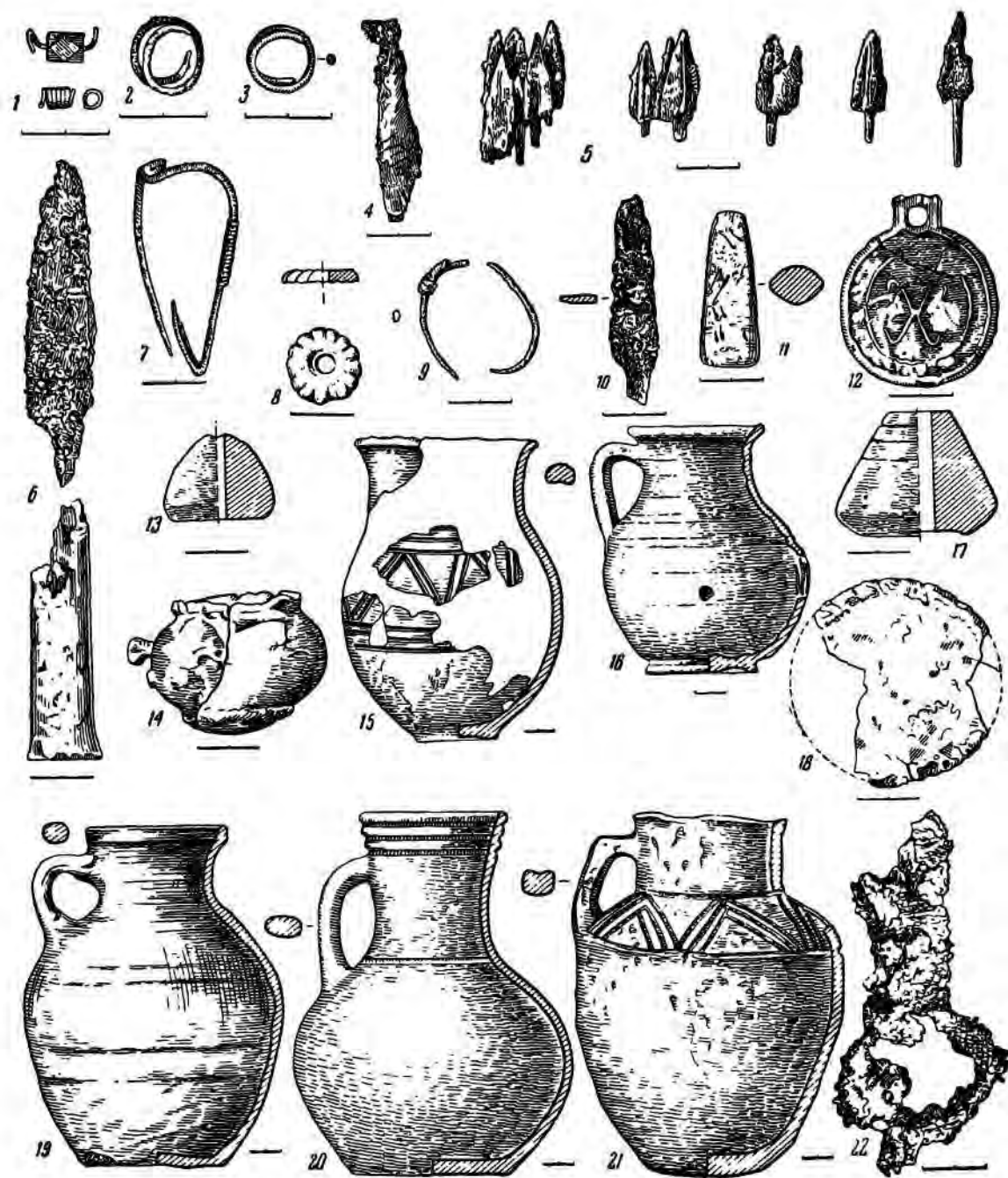
### Курган № 8

Расположен на расстоянии 125 м к ЮВ от кургана № 7 (рис. 10). Земляная курганная насыпь — хорошей сохранности, круглой формы, с небольшой западиной в центре. Диаметр насыпи — 26 м, высота — 0,81 м. Диаметр площади раскопа — 20 м.

В насыпи кургана, особенно в западной ее половине, встречались отдельные кости животных (лошади, овцы, собаки), обломки лепных и гончарных сосудов (преимущественно сарматских и современных), пятна обожженной земли и золисто-углистые про-

слойки (в центре кургана и над прямоугольными ямами А и Б, вырытыми в западной поле кургана; рис. 20, 1). Ямы, судя по содержанию, современные и, вероятно, служили убежищем для пастухов.

В кургане обнаружено 7 сарматских погребений.

Погребение 1 (рис. 20, 1) представляло собой небольшую подбойную могилу, ориентированную по линии СВ — ЮЗ. Овальная входная яма имела длину 1,42 м, ширину 0,6 м и глубину 1,8 м (углублялась в материк на 0,6 м). Подбой был вырыт в продольной северо-западной стенке входной ямы; в плане он имел овальную форму. Длина подбоя — 1,45 м, ширина — 0,83 м, высота — 0,62 м (около устья). Дно подбоя ниже дна входной ямы на 0,27 м. В земле, заполнявшей входную яму и нишу, встречались в большом количестве угольки и кусочки мела. На дне подбоя лежали потревоженные грызунами кости ребенка 3—5 лет. Он был погребен головой на ЮЗ, вероятно, на спине, в вытянутом положении. Под черепом и на дне могилы встречены вкрапления мела. В ногах лежали кости передней ноги и лопатка барана.

У левого виска погребенного обнаружено бронзовое спиральное колечко из круглой проволоки (рис. 19, 2; № 185). Справа от черепа, около затылка найдена 14-гранная бусина из синего прозрачного стекла (рис. 37, 8; № 188) и рядом с ней — веретенообразная бусина из светло-коричневого сердолика (рис. 37, 8; № 189). Под нижней челюстью — плоская треугольная подвеска из лимонно-желтого золотистого стекла (рис. 37, 8; № 190). Ниже, в области груди собрано 16 мелких бусинок из синего прозрачного стекла; среди них оказалась одна из темно-синего стекла, с белой поперечной полоской в середине (рис. 37, 7; № 187). В том же месте найдено колечко из тонкой бронзовой проволоки (№ 186). На уровне колен справа, ближе ко входу лежал овальный в сечении брусочек из мела. На одной его стороне — широкой — вырезан орнамент из глубоких двойных параллельных борозд, образующих зигзаг. Длина брусочка — 4,9 см (рис. 19, 11; № 191). В ногах, около костей барана стоял небольшой гончарный кувшичек из яркой оранжевой глины, с грушевидным туловом, на кольцевидном поддоне. с овальной в сечении ручкой (рис. 19, 16;



Рис. 20. Планы кургана № 8 и погребений в нем (с. Политотдельское).

1 — план кургана (а — могильный выкaid; б — уголь; в — обожженная земля; г — золотистая прослойка);  
 2 — план (а) и профиль (б) погребения 4; 3 — план (а) и профиль (б) погребения 7.

№ 192). В нижней части тулова кувшинчика в древности было пробито отверстие. В глине содержатся известковые частицы и естественная примесь золотистых блесток; поверхность ее шероховатая. Высота кувшинчика — 15,2 см; диаметр устья — 8,5 см, дна — 7 см.

Погребение 2 (рис. 20, 1) находилось к С от первого. Это подбойная могила, ориентированная с С на Ю. Узкая входная яма была длиной 1,62 м, шириной в южной части 0,32 м, в северной — 0,4 м, глубиной 2,25 м (входила в глубь материка на 1,05 м). Подбой сводчатой формы был вырыт в западной стенке входной ямы. Его длина — 1,76 м; ширина в южной части — 0,75 м, в северной — 0,5 м; высота около устья — 0,62 м. Дно подбоя глубже дна входной ямы на 0,22 м. В засыпи входной ямы встречены угольки, мелкие обломки человеческого черепа и нижняя челюсть ребенка. Вдоль входа в подбой попадались кусочки дерева, которым, вероятно, закрывался вход в подбой. На дне подбоя находились потревоженные грызунами кости 10—12-летнего ребенка. Он был погребен на спине, в вытянутом положении, головой на Ю. В засыпи подбоя встречались кусочки мела, а на костях — мелкие обломки дерева. У северной стенки подбоя лежали кости ноги барана. К З от могилы обнаружен слой материкового суглинки, — вероятно, остатки могильного выкида.

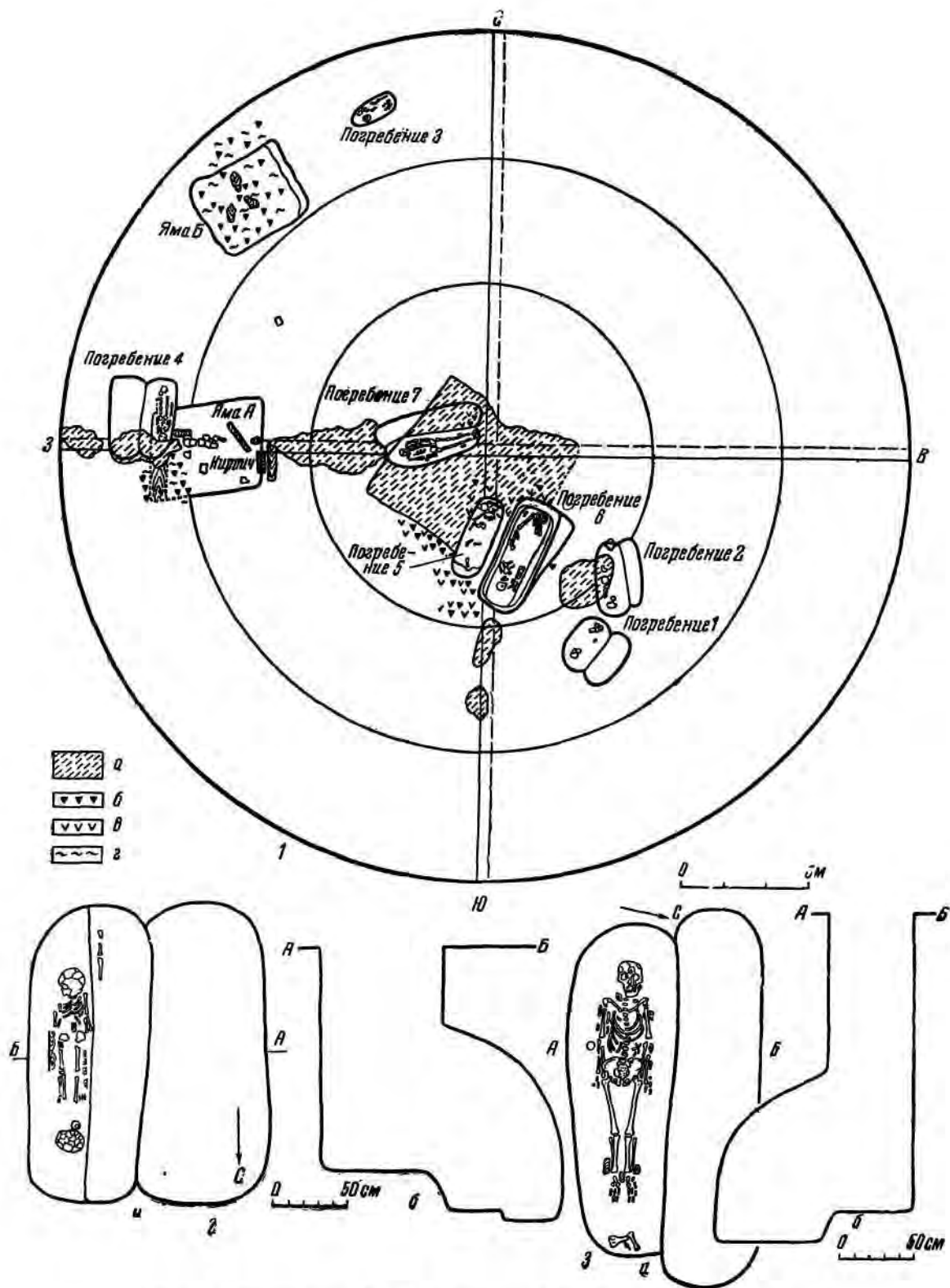
Погребение 3 было ориентировано по линии ЗЮЗ — ВСВ (рис. 20, 1). Могильная яма — вытянутой формы, с округлыми концами; ее восточный конец был шире западного. Длина могилы — 1,2 м, наибольшая ширина — 0,6 м, глубина — 2,26 м (углублена в материк на 1,15 м). На дне оказался потревоженный скелет ребенка в возрасте около 10 лет, в вытянутом положении, на спине, головой на ЗЮЗ. Около черепа обнаружено небольшое скопление золы, в ногах — тазовые и ножные кости барана. Справа от головы стоял лощенный гончарный сероглиняный кувшин с низким туловом на плоском дне, высоким горлом и овальной в сечении ручкой (рис. 19, 20; № 194). В глине — естественная примесь серебристых блесток и кусочки известки. Высота сосуда — 23,2 см; диаметр устья — 9,5 см, дна — 10 см. На нижней части правого предплечья надет браслет из овальной бронзовой проволоки с завязанными концами (рис. 19, 9; № 195).

Справа от бедренной кости, близ костей барана найден обломок железного ножа с узким черешком (№ 196).

Погребение 4 (рис. 20, 1) частично находилось под современной ямой А. Подбойная могила была ориентирована с С на Ю. Входная яма вытянутой, овальной формы имела длину 1,95 м, ширину в северной части 0,85 м, в южной — 0,72 м, глубину 2,45 м (углублена в материк на 1,45 м). Подбой вырыт в восточной стенке. Его длина — 1,9 м, дно подбоя ниже дна входной ямы на 0,25 м. К восточной продольной стенке дно подбоя углублено и образует ступеньку высотой 0,07 м. В углублении лежал ребенок 8—10 лет, в вытянутом положении на спине, головой на Ю. Руки были протянуты вдоль тела, ноги лежали параллельно. Вдоль костяка с обеих сторон обнаружены незначительные следы тонких досок, вероятно, с гроба. На ступеньке подбоя близ головы погребенного лежали кости передней ноги барана в направлении С — Ю (рис. 20, 2). У левого бедра найдены сильно окислившиеся железный крючок, — вероятно, от сгнившего колчана (рис. 19, 4; № 189), а ниже у правой голени, близ ступней — 14 трехпалстных черешковых железных стрел, жавших параллельно друг другу, головками к ногам (рис. 19, 5; № 198). В ногах стоял алебастровый сосудик с зооморфной ручкой (рис. 19, 14; № 200). Около этого сосуда лежал раздавленный сероглиняный кувшинчик, аккуратно вылепленный от руки, с ровидным туловом, небольшим, слегка вогнутым дном и невысоким цилиндрическим горлом со слегка отогнутым венчиком. Верхняя часть тулова украшена орнаментом из тройных параллельных широких борозд и парных параллельных борозд, образующих зигзаг (рис. 19, 15; № 197). В сосуде находилась зола. Глина темно-серая, с шамотом; поверхность шероховатая. Высота сосуда — 19 см; диаметр устья — 11,6 см, дна — 5 см.

Погребение 5 (рис. 20, 1) было ориентировано по линии ЮЮЗ — ССВ. Могильная яма — вытянутой формы, с параллельными продольными стенками и округлыми концами. Длина ее — 2,14 м, ширина — 0,75 м, глубина — 1,78 м (яма углублена в материк на 0,58 м). Под дерном у южного края могилы в насыпи, на глубине 0,2 м обнаружены кости кострища и отдельные кости животных. Остатки кострища с комками обожженного

земли и кусочкам углей встречались почти во всей южной половине центральной части кургана. Особенно большое скопление углей и комков жженой земли оказалось к З от могилы. Земля над ней перемешана с прослойками материкового суглинка. На глубине 0,65—0,7 м могилу заполняли куски докрасна пережженной земли и угли. Эти остатки кострища прослеживались до самого дна могилы, особенно в ее южном и северном концах. Могила была ограблена. Отдельные кости человека встречались в насыпи над могилой, в том числе — фрагменты детского черепа. Большинство костей человека найдено в северной части могилы и за ее пределами, на разной глубине. Среди них — почти полный череп женщины (*adultus*), обнаруженный на глубине 1,2 м, и обломки костей детского черепа; они носят следы огня. Фрагменты других человеческих костей также обожжены. В кострище и в засыпи могилы найдены обломки костей животных, в частности — бараньих (плечевой и лучевой). Большинство костей животных сильно обожжено. Вероятно, при совершении погребения могила была засыпана горящим костром. В ней были похоронены женщина и ребенок. На дне могилы, в южной ее части найден обломок изогнутой железной пластинки (№ 20).

Погребение 6 (рис. 20, 1) находилось рядом с погребением 5. Их разделяла лишь узкая полоска земли, шириной 0,2 м. Могила — прямоугольной формы, с округлыми углами и неровными (с уступами) стенками. Ориентирована она также по линии ССВ — ЮЮЗ. Продольные стенки слегка наклонны. У восточной стенки находилась ступенька глубиной 0,4 м от уровня материка. На уровне материка длина могилы была равна 2,65 м, ширина (без ступеньки) — 1,12 м; максимальная ширина ступеньки у северо-восточного угла могилы — 0,42 м. Вдоль стен на глубине 1 м от уровня материка были сделаны уступы шириной 0,1—0,18 м. По дну длина могилы — 2,38 м, ширина в южной части — 0,65 м, в северной — 0,75 м; глубина могилы — 2,75 м (яма уходила в глубь материка на 1,55 м). Земля вокруг могилы и в засыпи перемешана. В верхней части могилы была заполнена плотным слоем с материковым суглинком, угольками и комками обожженной земли; на глубине 0,4—0,9 м от уровня материка была плотная

супесь, а на глубине 0,9—1,1 м вновь появились вкрапления жженой земли. На уровне заплечиков встречались очень мелкие кусочки истлевшего дерева от перекрытия; отдельные обломки дерева (плах) найдены и на дне вдоль могилы. Могила была ограблена. На дне ее лежали кости сильно потревоженного скелета пожилой женщины. Она была погребена головой на ЮЮЗ, вероятно, в вытянутом положении, на спине. В середине могилы, на дне, у восточной стенки найден кусочек мела, а в ногах — обломки лепного плоскодонного горшка с округлым туловом, видимо, грушевидной формы. По тулову горшка спускаются вертикальные ряды тройных бороздок (№ 202—211). Черепки от этого сосуда встречались в засыпи могилы.

Погребение 7 (рис. 20, 1) представляло собой подбойную могилу с узкой входной ямой, с округлыми концами, ориентированную по линии ЗЮЗ — ВСВ. Длина входной ямы — 2,5 м, ширина — 0,6 м, глубина — 3,18 м (яма уходила в материк на 1,98 м). Подбой вырыт в южной стенке входной ямы. Его длина — 2,2 м, ширина в западной части — 0,75 м, в восточной — 0,55 м, высота около устья — 1,13 м. Дно подбоя ниже дна входной ямы на 0,2 м. Над могилой в центре кургана земля была перемешана — здесь проходила грабительская яма, через которую были ограблены могилы 5 и 6. Однако грабительская яма не затронула подбойной могилы. На дне подбоя обнаружен костяк женщины средних лет, на спине, в вытянутом положении, головой на ЗЮЗ (рис. 20, 3). Череп лежал на затылке, лицом вверх. Руки были вытянуты вдоль тела и прижаты к тазу. Ноги параллельны друг другу. Вдоль рук и ног погребенной найдены кусочки коры, которые прослеживались под костями. Вероятно, была подстилка из коры или покойница была обернута лубом. В ногах у восточной стенки лежала передняя нога барана с лопаткой. У правого локтя найдено круглое плоское бронзовое зеркальце диаметром 6,5 см (рис. 19, 18; № 214). Среди костей барана оказался железный ножичек с маленьким узким черешком (рис. 19, 10; № 215). В засыпи входной ямы обнаружены глиняное пряслице (рис. 19, 13; № 212) и бронзовое колечко в полтора оборота из круглой проволоки (рис. 19, 3; № 213).

Все погребения в кургане № 8 относятся к одной эпохе, судя по найденным вещам, —

не ранее II в. до н. э. и не позже I в. н. э. Двукратное опрабление кургана значительно нарушило могильный выкид, образующий почти правильную квадратную площадку в центре кургана. Углы этой площадки из материкового суглинка ориентированы по сторонам света. Основной уровень его залегает

### Курган № 9

Находится на расстоянии 82 м к ЗСЗ от кургана № 8 (рис. 10). Насыпь сильно распахана. Диаметр ее — не более 12 м, высота — 0,32 м. Курган раскопан на снос. В кургане, в юго-западном секторе обнаружено



Рис. 21. Планы кургана и погребения (с. Политотдельское).

1 — погребение в кургане № 9; 2 — курган № 11 (а — могильный выкид; б — зола).

ния — 0,9—1 м от вершины кургана. Толщина материкового суглинка достигает в некоторых местах 0,4 м; над ним залегают материковые и золистые прослойки более позднего образования, пятна обожженной земли и угольки. Этот наиболее древний выкид связан с сооружением глубокой подбойной могилы 7 или глубокой могилы 6 с уступами. Могила 5, к которой относится кострище, является впускной, так как последнее находится выше глиняной площадки, в верхних слоях насыпи. Следовательно, костер был разожжен на уже существовавшей насыпи, и этим костром засыпана могила 5.

одно сарматское погребение I—II вв. н. э. Могила удлиненной, овальной формы ориентирована по линии СВ—ЮЗ; к СВ она суживалась. Длина ее — 2 м, максимальная ширина — 1 м, глубина — 1,2 м (могила уходила в глубь материка на 0,5 м).

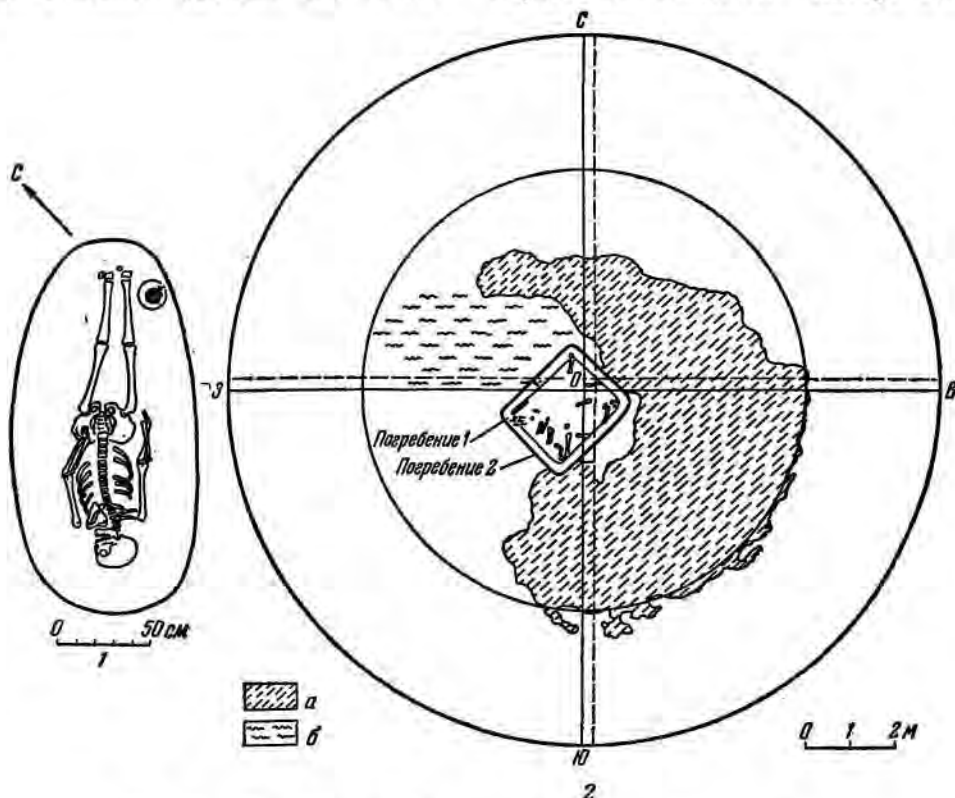
На дне могилы находился скелет мужчины (adultus), на спине, в вытянутом положении, головой на ЮЗ. Череп лежал на левом виске, лицом на СЗ. Правая рука была вытянута вдоль туловища, левая — слегка согнута в локте, и кисть ее лежала на левой подвздошной кости (рис. 21, 1). Сохранность скелета хорошая. В разных местах могильной ямы встречались кусочки коры, вероятно,



Рис. 22. Предметы из курганов №№ 9, 11 и 12 (с. Политотдельское).

1 — глиняный кувшин; 2—17, 19 — глиняные сосуды; 18 — костяная пронызка; 1 — из кургана № 9; 2, 3 — из кургана № 11; курган № 12: 4 — из погребения 1; 5 — из погребения 2; 6 — из погребения 3; 7 — из погребения 4; 8 — из погребения 5; 9 — из погребения 6; 10 — из погребения 7; 11, 12 — из погребения 8; 13 — из погребения 9; 14 — из погребения 13; 15 — из погребения 14; 16, 17 — из погребения 15; 18, 19 — из погребения 17.

от какого-то покрытия покойника. Под костяком на дне могилы — меловая подсыпка.

В ногах, около правой голени стоял лошадный, сделанный на гончарном круге лущины черного цвета. Тулово низкое, эллипсоидное; невысокое цилиндрическое горло — с носиком; ручка отбита в древности (рис. 22, 1; № 217). Глина — с серебристыми блестками. Высота сосуда — 15,4 см; диаметр устья — 7,8 см, дна — 6 см.

### Курган № 10

На расстоянии 72 м к ЮЮВ от кургана № 9 расположен курган № 10 (рис. 10). Хорошо сохранившаяся насыпь кургана имеет круглую форму. Около северо-восточной полы кургана находится впадина, — вероятно, следы ямы, образовавшейся в результате выборки земли для создания насыпи. Диаметр кургана — 22 м, высота — 0,65 м. Раскопан на снос.

Насыпь из светло-желтого суглинка на глубине 0,7 м от вершины кургана резко выделялась на древнем почвенном слое каштанового цвета. В насыпи встречались отдельные прослойки каштановой супеси и гумуса. Под насыпью и древним почвенным слоем никаких следов могилы не обнаружено, несмотря на хорошие условия для фиксации могильных пятен. В центре кургана прослеживалось небольшое, линзообразное понижение древнего почвенного слоя; над ним, в насыпи, на глубине 0,65 м, т. е. почти на уровне древнего горизонта, в профиле кургана была зафиксирована тонкая зольная прослойка, толщиной 0,05—0,07 м. В северной половине насыпи кургана и — реже — в верхнем слое погребенной почвы встречены отдельные кости барана и лошади, челюсть коровы, 2 невыразительных мелких черепка. В центральной части на глубине 1 м найден кремневый отщеп треугольной формы (№ 218). Все эти находки не дают никаких оснований для датировки насыпи и, видимо, попали сюда случайно. Под насыпью земля была плотная, одного цвета, без всяких следов перекопа. Вероятно, курган является кенотафом древнего времени.

### Курган № 11

Расположен на расстоянии 35 м к Ю от кургана № 10 (рис. 10). Его диаметр — 22 м,

высота — 0,59 м. Снята большая часть насыпи круглым раскопом (диаметр — 16 м). На уровне древнего горизонта в центральной части восточной половины кургана залегал большой могильный выкйд. Значительную часть северо-западного сектора кургана (в центре) занимало большое зольное пятно с кусочками дерева: слои золы обнаружены на уровне древнего горизонта (глубина — 0,5 м) и глубже, в верхнем слое погребенной почвы (рис. 21, 2). Толщина слоя золы — 0,1—0,25 м. В насыпи встречались кости барана (ребра, ножные).

В центре кургана находилась большая и глубокая квадратная могила, ограбленная в древности. Могила была ориентирована с ЮЗ на СВ. В насыпи ее встречались кости от 2 человеческих скелетов, черепки от 3 лепных сосудов, куски дерева, бересты, кусочки угля, вкрапления золы, обломок сильно окислившегося железного предмета с остатками дерева. Могила на уровне материка имела длину 2,2 м, ширину 1,8 м; ко дну могила расширялась, и стенки ее слегка нависали. По дну длина могилы — 2,4 м, ширина — 2 м. Глубина могилы от вершины кургана — 2,35 м, от уровня древнего горизонта — 1,85 м (могила уходила в глубь материка на 1,45 м).

На дне могилы, на расстоянии 25 и 30 см от стенок было сделано земляное возвышение правильной прямоугольной формы, длиной 1,8 м, шириной 1,45 м и высотой 0,1 м. Это земляное ложе для покойника было обрамлено со всех сторон досками, поставленными на ребро. Толщина их — до 3 см, ширина — до 25 см.

Погребение 1, находившееся на земляном возвышении, было нарушено. В западном углу возвышения *in situ* остались только ступни ног на прекрасно сохранившейся берестяной подстилке. Здесь же оказались скопление золы, отдельные угольки и интенсивная меловая посыпка. Судя по положению костей стоп, погребенный лежал по диагонали могилы головой на В. В западном углу, около ступней найден раздавленный лепной плоский горшок с яйцевидным туловом и широким воронкообразным венчиком (рис. 22, 2; № 281).

Глина черная, с примесью шамота; поверхность желтовато-коричневая, сглаженная. Высота сосуда — 16,6 см; диаметр устья — 15 см, дна — 9 см.



Погребение 2 обнаружено на 5 см выше первого захоронения. Здесь оказались остатки второго, более позднего захоронения в этой же могиле. *In situ* сохранилась только голень правой ноги со ступней и коленной зашечкой. Второй покойник также был погребен по диагонали могилы, поперек первого, головой на С. Все прочие кости обоих скелетов были беспорядочно разбросаны по дну могилы или лежали выше, в ее насыпи. Второй покойник был также положен на берестяную подстилку, остатки которой уцелели под ногами. На стопе лежал позвонок лошади (?), а на большой берцовой кости — прямоугольная железная пряжка с вогнутыми внутрь продольными сторонами (сильно жислена, не сохранилась). Около стопы находился раздавленный лепной горшок коричнево-оранжевого цвета, с неустойчивым уплощенным дном, яйцевидным туловом, крутыми плечиками, невысоким и узким горлом (рис. 22, 3; № 282). Глина черная, с шамотом; поверхность красновато-оранжевая, сглаженная. Высота горшка — 15,5 см; диаметр устья — 8,8 см, дна — 6,8 см. Кроме того, в могиле собрано большое количество мелких фрагментов (в том числе часть горла с ручкой) от большого лепного кувшина окристо-желтого цвета, с крутыми плечиками, плоским дном, невысоким, сильно «припухлым» горлом, украшенным горизонтальными желобками, и с массивной ложновитой ручкой.

Оба погребения относятся к известному в Поволжье типу сарматских диагональных погребений первых веков нашей эры. Погребения разновременны, о чем говорит прежде всего различный уровень сохранившихся *in situ* костей. Первый костяк лежал непосредственно на земляном ложе, устланном корой или берестой. При совершении вторичного захоронения покойника положили на особую берестяную подстилку так, что голова его выходила за пределы старого земляного ложа, обставленного со всех сторон досками. Горшок во второй могиле — более позднего типа, чем в первой; он близок серии горшков позднесарматских погребений II—III вв. н. э. Северная ориентировка второго покойника также является признаком наиболее поздней группы диагональных погребений, сохранившихся в Поволжье, вероятно, до начала III в. н. э.

## Курган № 12

Находится на расстоянии 68 м к В от кургана № 8 (рис. 10). Диаметр кургана № 12 — 20 м, высота — около 0,5 м. Курганный насыпь южной и восточной полыми прикрывает целую систему канав, углубленных в материк от 0,1 до 0,5 м и в основном образующих полукольцо, охватывающее центр кургана с Ю и В (рис. 23, 1). Это, вероятно, остатки древнего рва или, вернее, канав, из которых брали землю для первоначальной насыпи. Во время досыпки кургана эти канавы были окончательно засыпаны и покрыты курганной насыпью. В канавах встречены отдельные кости животных, фрагменты лепной керамики эпохи бронзы и обломок терочника овальной цилиндрической формы из розоватого кварцита (№ 297), найденный в самой глубокой канаве в северо-восточном секторе кургана.

В кургане исследовано 19 древних погребений.

Погребение 1 (юго-западный сектор; рис. 23, 1) представляло собой небольшую могильную яму с округлыми углами, приближавшуюся по форме к овалу и ориентированную с ЮЗ на СВ. Длина могилы — 0,64 м, ширина — 0,4—0,48 м, глубина — 1,05 м (яма уходила в глубь материка на 0,25 м). На дне сохранились остатки скелета грудного ребенка, лежавшего, вероятно, на левом боку, в скорченном положении, головой на СВ. Перед лицом погребенного стоял горшочек баночной формы (рис. 22, 4; № 304). Глина черная; заметна примесь шамота. Поверхность розовато-коричневая, с серыми пятнами, снаружи сглаженная гребенчатым штампом. Высота сосуда — 7,6 см; диаметр устья — 11,8 см, дна — 8,5 см.

Погребение 2 находилось в юго-западном секторе (рис. 23, 1). Могила правильной прямоугольной формы была ориентирована с ЮЗ на СВ; ее длина — 0,75 м, ширина — 0,6 м, глубина — 1,13 м (яма уходила в глубь материка на 0,33 м). В могиле костяка не обнаружено. Судя по ее размерам, здесь был погребен ребенок, кости которого, вероятно, истлели. На дне оказались незначительные вкрапления мела. В восточном углу могилы, — видимо, перед лицом ребенка, — стоял лепной плоскодонный горшочек с выпуклыми боками (рис. 22, 5; № 305). Глина черная, с шамотом. Поверхность сосуда

коричнево-черная, шероховатая, с редкими косыми бороздами. Высота его — 8,2 см; диаметр устья — 8,6 см, дна — 7,8 см. Могила врзалась своим юго-западным концом в край ямы, углубленной в этом месте в материк на 0,17 м.

Погребение 3 обнаружено в юго-западном секторе (рис. 23, 1). Четырёхугольная небольшая яма с округлыми углами, ориентированная по линии ВСВ—ЗЮЗ, была длиной 1,02 м, шириной 0,66 м и глубиной 1,45 м (углублена в материк на 0,65 м). На дне могилы находился костяк ребенка 6—8 лет, грудью вниз, в скорченном положении, головой на ВСВ. Череп лежал на левом виске. Руки были согнуты в локтях, кисти их положены перед лицом. Подогнутые ноги обращены коленями к Ю. Около колен и локтей стоял лепной плоскодонный горшок баночной формы (рис. 22, 6; № 306). Глина черная, с шамотом. Поверхность желтовато-коричневая; снаружи заметны широкие вертикальные борозды от сглаживания палочкой или узкой лопаточкой. Высота горшка — 15 см; диаметр устья — 15 см, дна — 7,8 см. Могила врзалась в западный край широкой ямы, расположенной главным образом в юго-восточном секторе.

Погребение 4 (юго-западный сектор; рис. 23, 1) было ориентировано по линии СВ—ЮЗ. Длина прямоугольной могилы с округлыми углами составляла 0,82 м, ширина — 0,64 м, глубина — 1,5 м (яма углублена в материк на 0,7 м). Могила врзалась в северный край древнего рва. На дне ее сохранились некоторые кости ребенка, положенного в скорченном положении, вероятно, на левом боку, головой на СВ. Выше колен стоял лепной плоскодонный баночный горшочек из черной глины с примесью шамота (рис. 22, 7; № 307). Поверхность горшка красновато-коричневая, с вертикальными бороздами от сглаживания щепкой. Высота его — 9,2 см; диаметр устья — 12,5 см, дна — 8,5 см.

Погребение 5 было расположено в юго-западном секторе (рис. 23, 1). Прямоугольная могила с округлыми углами была ориентирована с ЮЗ на СВ; ее длина — 0,82 м, ширина — 0,5 м, глубина — 1,18 м (углубление в материк на 0,38 м). На дне, в северо-восточной части могилы сохранились обломки костей черепа ребенка. Погребенный был обращен головой на СВ. В центре могилы стоял маленький баночный сосудик со

слегка выступающим дном (рис. 22, 8; № 308). Глина черная, с шамотом; поверхность розовато-коричневая, неровная. Высота сосуда — 5,2 см; диаметр устья — 6,8 см, дна — 6 см.

Погребение 6 (юго-восточный сектор; рис. 23, 1) представляло собой прямоугольную могильную яму с округлыми углами, правильной формы, ориентированную с ЮЗ на СВ; длина ее — 0,68 м, ширина — 0,5 м, глубина — 1,35 м (яма уходила в глубь материка на 0,55 м). На дне находился скелет ребенка, потревоженный грызунами. Череп лежал *in situ* в северо-восточной части могилы, на левом виске. Вероятно, ребенок был погребен скорченно, на левом боку, головой на СВ. Перед лицом стоял лепной плоскодонный горшочек баночной формы (рис. 22, 9; № 309). Глина черная, с шамотом. Поверхность горшочка коричнево-серая, сглаженная. Высота его — 7 см; диаметр устья — 7,5 см, дна — 6 см.

Погребение 7 (юго-восточный сектор; рис. 23, 1) было ориентировано с В на З. Прямоугольная могила с округлыми углами имела в длину 1,4 м, в ширину 0,9 м и в глубину 2,17 м (углублена в материк на 1,2 м). Могила прорезала древний ров. В засыпи ее на глубине 0,9 м от уровня материка встречались зольные пятна. В могиле, ближе к северной стенке ее, лежал скелет подростка или молодой женщины, грудью вниз, в скорченном положении, головой на В. Правая рука была сильно согнута в локте и прижата к груди, кисть — близ подбородка. Левая согнутая рука — под грудью. У колена стоял маленький цилиндрический сосудик баночной формы, из черной глины с шамотом (рис. 22, 10; № 310). Поверхность шероховатая. Высота сосуда — 6,5 см; диаметр устья — 8 см, дна — 7 см.

Погребение 8 находилось в юго-западном секторе (рис. 23, 1, 2). Могила прямоугольной формы была ориентирована по линии СВ—ЮЗ; ее длина — 1,5 м, ширина — 1,2 м, глубина — 1,55 м (яма углублена в материк на 0,75 м). В засыпи могилы встречались вкрапления золы, найден кусочек бересты. На дне могилы лежал костяк юноши, на левом боку, в скорченном положении, головой на СВ. Правая рука была согнута в локте под прямым углом, а левая — протянута вперед так, что обе руки перекрещивались в запястьях. Согнутые ноги также были



Рис. 23. Планы кургана № 12 и погребений в нем (с. Политотдельское).

1 — план кургана (а — могильный выквд; б — границы рва); 2 — погребение 8; 3 — погребение 9; 4 — погребение 13; 5 — погребение 15 (а — остатки дерева; б — угольки); 6 — погребение 17 (а — меловая посыпка и кусочки охры); 7 — погребение 18.

скрещены в нижней части голени. Руки и ноги погребенного, вероятно, были связаны. В могиле найдена пяточная кость коровы. В восточном углу, против лица стоял плоскодонный горшок с небольшим ребром по плечикам, орнаментированный в верхней части энгзагом из острых вдавлений (рис. 22, 11; № 311). Глина черная, с шамотом. Поверхность желтовато-коричневая. На дне и в верхней части наружной поверхности — слой нагара; снаружи заметны также мелкие борозды от сглаживания травой. Высота горшка — 14 см; диаметр устья — 15,6 см, дна — 8,8 см. У правого бедра погребенного найден баночный сосудик цилиндрической формы с призматическим орнаментом в верхней части: волнистая линия, а над ней — грубые вертикальные вдавления (рис. 22, 12; № 312). Глина черная, поверхность красновато-коричневая, с темными крапинками, шероховатая. Высота сосуда — 7,6 см; диаметр устья — 11 см, дна — 9,8 см.

Погребение 9 было расположено в юго-восточном и северо-восточном секторах (рис. 23, 1, 3). Длина могилы с округлыми углами, ориентированной по линии В—3, составляла 1,5 м, ширина — 1,1 м, глубина — 1,7 м (яма углублена в материк на 0,9 м). Могила врззалась в древний ров. На глубине 0,4 м от поверхности кургана, к Ю и С от могилы прослежены слои светлого суглинки (вероятно, — могильный выжид) и на нем — 2 небольших кострища; одно было расположено к С, другое — к Ю от могилы. Остатки кострища в виде шлакированной массы с золой встречались в засыпи могилы. На глубине 0,35—0,65 м от уровня материка в могиле, поперек ее, лежали обломки провалившихся толстых плах от перекрытия. У восточной стенки вместе с куском плахи найден уголек, а в юго-западной части могилы под плахой — комочек охры. На дне могилы обнаружен скелет человека в сильно скорченном положении, на левом боку, головой на В. Руки были согнуты в локтях и прижаты к груди, их кисти — у подбородка. Колени подняты до уровня локтей; голени лежали плотно и параллельно друг другу. Над коленями, около запястий стоял плоскодонный баночный горшок с прямым бортиком, по которому нанесен орнамент в виде клеток из оттисков перевитой веревочки (рис. 22, 13; № 313). В черной глине заметна примесь шамота. Поверхность жоричневатая-серая, с темными пятнами, сна-

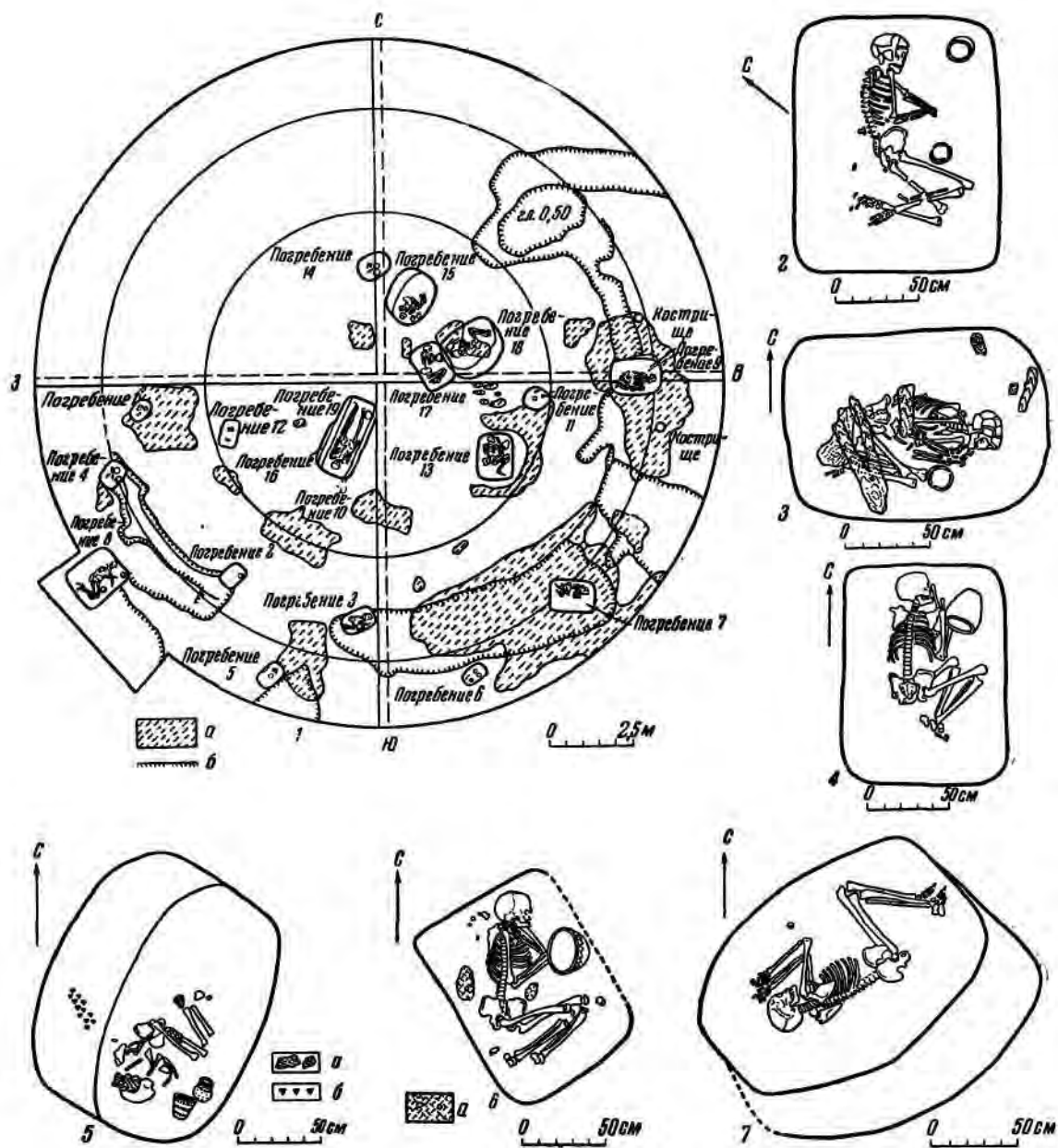
ружи сглаженная. Высота горшка — 10 см; диаметр устья — 13,5 см, дна — 8 см.

Погребение 10 находилось в юго-западном секторе (рис. 23, 1). Остатки детского скелета обнаружены в насыпи на глубине 0,6 м. Кроме черепа, сохранились отдельные обломки костей сильно потревоженного скелета. Ребенок был положен головой на Ю. Поза погребенного не определилась. Вещей не было.

Погребение 11 (юго-восточный сектор; рис. 23, 1) представляло собой небольшую могилу неправильных округлых очертаний (0,65×0,75 м), уходившую в глубь материка на 0,2 м. В центре могилы найдены мелкие обломки костей детского черепа, в северной части ее — обломок лучевой кости овцы.

Погребение 12 открыто в юго-западном секторе (рис. 23, 1). Небольшая прямоугольная могила (с округлыми углами) была ориентирована по линии ССВ—ЮЮЗ; ее длина — 0,85 м, ширина — 0,5 м, глубина — 1,03 м (яма углублена в материк на 0,29 м). В могиле обнаружены остатки мужского скелета (juvenis): череп — в северной части, обломок ребра — южнее, параллельно южной стенке. Вероятно, умерший был погребен в скорченном положении, на левом боку, головой на ССВ. К В от черепа найден обломок венчика лепного баночного сосуда (№ 318).

Погребение 13 (юго-восточный сектор; рис. 23, 1, 4) было ориентировано с С на Ю. Прямоугольная могила была длиной 1,3 м, шириной 1 м, глубиной 1,55 м (углублена в материк на 0,75 м). На глубине 0,3 м от уровня материка и до дна могилы встречались мелкие куски истлевшего дерева. В засыпи найден осколок трубчатой кости животного с заостренным концом (№ 319). На дне могилы был положен скелет женщины (adultus), на груди, в скорченной позе, головой на С. Череп лежал на левом виске, лицом на В. Согнутые в локтях руки были прижаты к груди; кисти их находились перед лицом. Согнутые ноги были обращены коленями к В, стопы сведены вместе. По обе стороны скелета и на нем сохранился тонкий слой меловой посыпки. В северо-восточном углу могилы против лица погребенного лежал на боку (устьем к Ю) высокий плоскодонный горшок баночной формы, покрытый с обеих сторон вертикальными бороздками от сглаживания лопаточкой (рис. 22, 14; № 320). Глина чер-

бая, с примесью шамота. Поверхность желтовато-коричневая, с темными пятнами наверху. Высота горшка — 21 см; диаметр устья — 18 см, дна — 11,5 см. С северной, восточной и южной сторон от могилы прослежена прослойка могильного выкида.

Погребение 14 в северо-западном и северо-восточном секторах (рис. 23, 1). Небольшая могила с округлыми углами, расширяющаяся в юго-западной части, была ориентирована по линии СВ — ЮЗ; ее длина — 0,95 м, ширина — 0,68 м, глубина — 1,08 м (яма уходила в глубь материка на 0,28 м). В центре могилы найдены остатки скелета грудного ребенка, погребенного головой на СВ, вероятно, в скорченном положении. Перед лицом ребенка лежал плоскодонный горшок баночной формы, без орнамента, сделанный из черной глины, с шамотом (рис. 22, 15; № 321). Поверхность его коричневатая-серая, с темными пятнами, сглаженная лопаточкой (сохранились редкие вертикальные борозды). Высота горшка 13,4 см; диаметр устья 12,6—13,2 см, дна 9—9,4 см.

Погребение 15 (северо-восточный сектор; рис. 23, 1, 5) было ориентировано с СВ на ЮЗ. Могила овальная, длина ее — 1,56 м, ширина (по дну) — 0,85 м, глубина — 1,4 м (утлублена в материк на 0,6 м). К продольной северо-западной стороне могилы примыкала по всей длине ступенька шириной 0,43 м и глубиной (от уровня материка) 0,25 м. На ступеньке встречались угольки. На глубине 0,3—0,38 м от уровня материка в засыпи основной части могилы встречались остатки плаха, лежавших поперек могилы и некогда составлявших ее перекрытие. Ступенька, вероятно, поддерживала перекрытие.

На дне могилы обнаружен скелет подростка или молодой женщины, на правом боку, в скорченном положении, головой на ЮЮЗ. Руки были согнуты в локтях, кисти — перед лицом. На черене прослежены слабые следы красной краски. Перед лицом и руками лежала устьями к С 2 небольших лепных, аккуратно сформованных сосуда. Один из них плоскодонный, баночный, сплошь орнаментированный в елочку оттисками зубчатого штампа, сделанного из раковины; этим же штампом орнаментировано дно. С одной стороны у бортика просверлены по сухой глине 2 больших отверстия (рис. 22, 16; № 323). Глина черная, с ракушкой. Поверхность со-

суда коричневатая-серая, с темными пятнами, сглаженная зубчатым штампом, затем залощенная. Высота сосуда — 10 см; диаметр устья — 12 см, дна — 7 см. Севернее лежал круглодонный горшочек с яйцевидным туловом и широким отогнутым венчиком, сплошь орнаментированный: по краю — косые вдавления, по тулову — 17 рядов вдавлений концом лопаточки, по дну — веерообразный оттиск тонкого гребенчатого штампа из раковины (рис. 22, 17; № 322). Глина черная, с ракушкой. Поверхность светло-коричневая, хорошо сглаженная. Высота сосуда — 11 см, диаметр устья — 9,2 см.

Погребение 16 (юго-западный сектор; рис. 23, 1) имело прямоугольную форму и было ориентировано по линии С — Ю. Длина могилы — 1,28 м, глубина — 1,7 м (яма углублена в материк на 0,9 м). Могила целиком разрушена более поздним впускным погребением 19. Отдельные кости подростка лежали в засыпи сарматской могилы на разной глубине. Здесь же найдены кости лошади; среди них — путовая кость и отдельные черепки от 2 лепных сосудов (№ 324). Судя по сохранившимся обломкам, у одного сосуда были небольшой прямой бортик и округлые плечки, а у другого — слегка отогнутый бортик и выпуклые в средней части бока. У края бортика второго сосуда процарапана горизонтальная бороздка, а под ней — крест. На сохранившейся западной стенке могилы заметны следы обработки ее орудием, резко отличающимся от орудия, которым были обработаны стенки сарматской могилы. На стенке древней могилы видны глубокие борозды от узкого, сильно заостренного орудия, — возможно, деревянного кола.

Погребение 17 находилось в северо-восточном секторе (рис. 23, 1, 6). Прямоугольная могила, ориентированная по линии СЗ — ЮВ, была длиной 1,25 м, шириной 0,9 м и глубиной 1,4 м (утлублена в материк на 0,6 м). Северо-восточной стороной могила частично врзалась в более древнее погребение 18. На дне могилы, по ее диагонали, лежал скелет молодой женщины, на левом боку, в скорченном положении, головой на С. Левая рука была сильно согнута — кисть ее находилась под нижней челюстью. Правая рука также была согнута в локте, и нижняя часть ее предплечья лежала на локте левой руки, перед грудной клеткой. Колени — на уровне таза. На дне могилы местами прослежена

меловая посыпка (за спиной, перед животом, под черепом и под сосудом). За спиной на меловой посыпке обнаружены мелкие комочки красной охры, а за теменем — зуб лошади. Поблизости от него, у правой лопатки лежала пронизка из трубчатой кости птицы (рис. 22, 18; № 326). Перед костяком, против груди стоял большой баночный горшок, орнаментированный по верхней части оттисками крупнозубчатого штампа, образующими ряд треугольников вершинами вниз (рис. 22, 19; № 325). Горшок — из черной глины; на поверхности его, сглаженной зубчатым штампом, — коричневатые пятна, внутри — нагар. Высота горшка — 17 см; диаметр устья — 23 см, дна — 14 см.

Погребение 18 обнаружено в северо-восточном секторе (рис. 23, 1, 7). Могила — в виде неправильного овала, со ступенькой по продольной юго-восточной стороне, ориентирована по линии СВ—ЮЗ; ее длина — 1,7 м, ширина по дну — 1,2 м, глубина — 1,95 м (яма углублена в материк на 1,15 м). Ширина ступеньки — до 0,4 м; дно ступеньки углублено в материк на 0,15 м. К Ю от могилы, на глубине 0,5 м, на древнем горизонте прослежен могильный выкид. На дне лежал костяк пожилого мужчины, на левом боку, в скорченном положении, головой на ЮЗ. Руки были согнуты в локтях, и их ладони находились против лба; бедра согнуты под прямым углом к позвоночнику. Бедренные кости и кости голени параллельны друг другу. У правого локтя лежал комочек красной охры.

Погребение 19 (юго-западный сектор; рис. 23, 1) представляло собой прямоугольную удлиненную могильную яму с уступами по продольным сторонам. Могила ориентирована по линии ССВ—ЮЮЗ. Размеры могилы на уровне материка: длина — 2,26 м, ширина — 1,06 м; на уровне заплечиков: длина — 2,26 м, ширина 0,7—0,77 м; по дну могилы: длина — 2,25 м, ширина — 0,8 м. Глубина могилы — 3,2 м, от уровня материка — 2,4 м. Уступы сделаны на 0,85 м выше дна могилы. Максимальная ширина уступов — 0,18 м.

На стенках могилы заметны следы обработки их плоским орудием с прямым рабочим краем шириной 4 см. На уступах сохранились куски тонких дощечек и коры, которые лежали параллельно друг другу и поперек могилы, составляя, вероятно, ее пере-

крытие. Кроме тонких дощечек, здесь найдены 3 бруска более массивных и широких, с округленными концами; их ширина — 0,1 м, толщина — 2,5—3 см. В северной половине могилы на уступах вдоль стен лежали куски узких планок, а в южной половине — обломки дугообразных брусков, поставленных на ребро. Это были обломки обода от большого деревянного колеса легкой повозки, с большим количеством спиц. Вероятно, колесо было положено на деревянное перекрытие и затем провалилось ниже. На глубине 0,2 м ниже уступов и почти до дна по всей могиле (особенно в ее центральной части) встречалось много обломков разбитой и сброшенной в могилу повозки (рис. 24, 1).

Плохая сохранность дерева не позволила извлечь из могилы все уцелевшие детали этой повозки и тем более сделать полную ее реконструкцию. Лучше всего сохранилось колесо, диаметр которого был около 1,2 м. Оно разбито на 2 части, иначе его нельзя было положить на заплечики узкой могилы. По тлену удалось определить диаметр цилиндрической ступицы: ее внешний диаметр — не менее 18 см, диаметр отверстия — около 10 см, длина сохранившейся части (края, в которой вставлены спицы) — 8 см.

В колесе было не менее 20 спиц. Длина каждой спицы — около 50 см; ширина спиц равномерно уменьшается от обода к ступице. В разрезе они имеют яйцевидную форму (3,4×1,7 см в средней части); ширина у обода — 4 см, у ступицы — 2—2,5 см. Ширина обода — 6 см, толщина — 2,5 см. Спицы вставлены в сквозные пазы обода. По колесом были обнаружены обломки планок и четырехугольных брусков с пазами, вероятно, от каркаса колесницы. Большинство этих деталей лежало поперек могилы наклонно: верхние концы — у стенок могилы, нижние обращены к середине могилы. Среди этих крупными деталями найдены обломки тонких деревянных планок или коры; некоторые из них украшены резьбой и покрыты красной краской. Среди крупных деталей обнаружены 4 бруска с рогатинами на концах, лежавшие в средней части могилы, поперек ее; концы с рогатинами обращены в разные стороны. Они происходят от вертикальных перекладных ярма. Здесь же найдено более 20 обломков от брусков. Некоторые из них лежали вдоль могилы; они, вероятно, составляли основную раму повозки и продоль-



Рис. 24. Планы погребений и предметы из курганов (с. Политотдельское).

1—3 — планы погребений; 4а — а, — бронзовое зеркало (а) в деревянном футляре; 5 — глиняный кувшай; 1 — погребение 19 кургана № 12; 2 — погребение в кургане № 13; 3 — погребение в кургане № 14; 4, 5 — из погребения 19 кургана № 12.

брус ярма. Многие обломки от брусков имели пазы и вырезы.

Стенки в нижней части могилы были обложены тонкими широкими пластинами или кусками коры, сшитыми между собой и образовавшими нечто вроде легкого саркофага. Его длинные стороны вплотную прилегали к стенкам, поперечные же примыкали к ним лишь в верхней части, а ниже, изгибались, образуя коленчатый уступ. Высота этого саркофага — 0,65 м. В нижней части каркас саркофага с обеих сторон обрамляли пластины из коры или дерева, шириной 0,2 м. В них сохранились отверстия диаметром 4 мм, служившие для скрепления пластин при помощи деревянных штырьков (один из них торчал в отверстии). Способ скрепления продольных и поперечных стенок саркофага не ясен. Прослежено, что концы продольных стенок заканчивались резными уголками. Внизу край саркофага утолщен, а их торцовая часть имеет ровный горизонтальный срез.

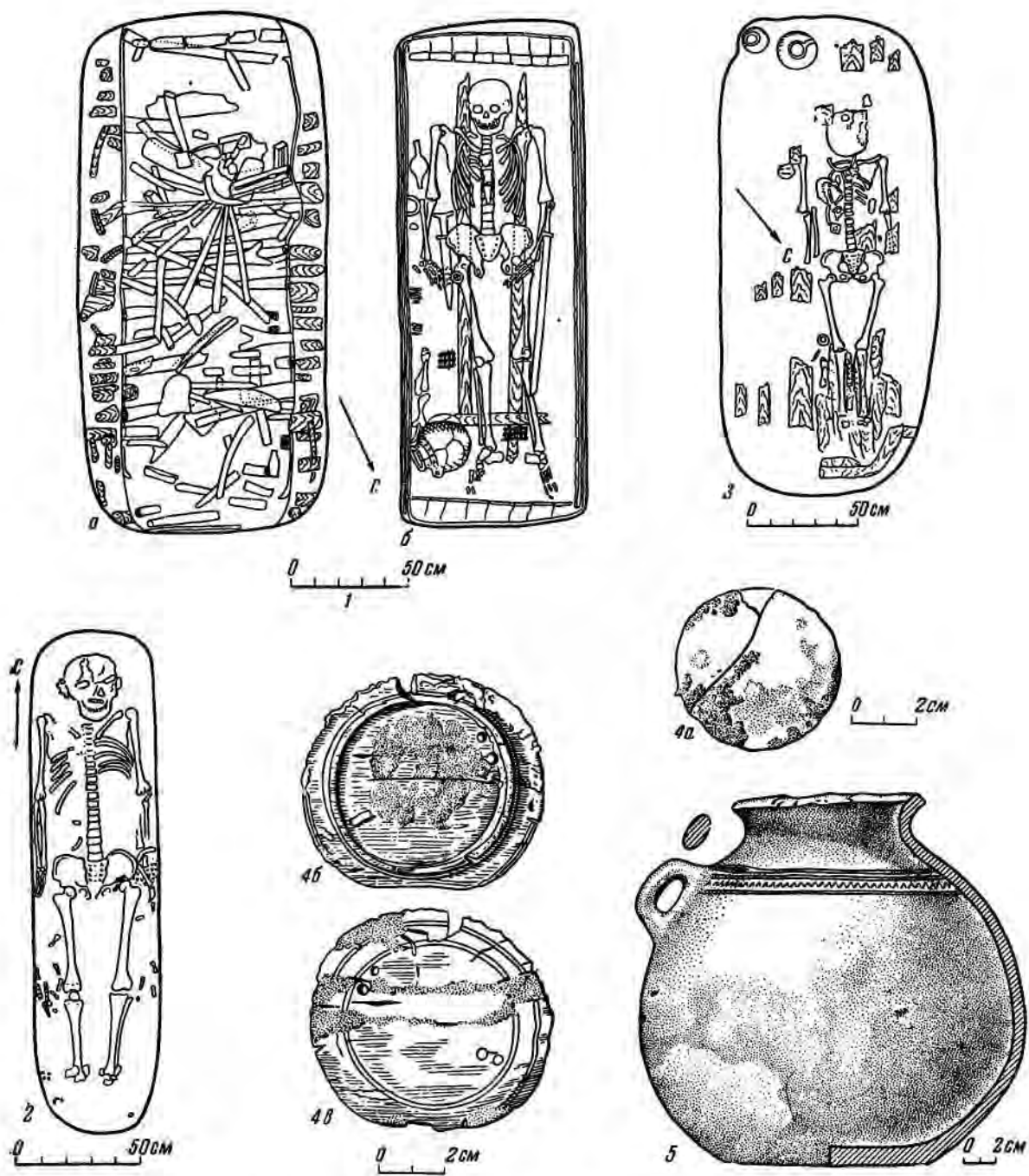
Прямо над покойником было покрытие из 2 слоев коры или тонких деревянных пластин; особенно тщательно были прикрыты голова и верхняя часть туловища (№ 339). На этом покрытии встречались отдельные куски драпки, окрашенные в яркий красный цвет. У некоторых кусков края были вырезаны в виде бордюра из треугольников (рис. 25, 1), а другие с одной стороны имели гофрированную поверхность (рис. 25, 1). Отдельные пластины смыкались друг с другом под прямым углом. На некоторых из них обнаружены отверстия для скрепления (рис. 25, 3). Возможно, это были остатки колчана. На покрытии лежала густая меловая посыпка. Внутренняя поверхность боковых стенок саркофага также была густо покрыта мелом. Дно саркофага, на котором лежал покойник, состояло из 2 продольных плоских брусков и двух поперечных; между ними местами прослеживалась плетеная основа из тонких прутков.

В могиле был погребен мужчина 50—60 лет, на спине, в вытянутом положении, головой на ЮЮЗ. Череп лежал на затылке, правая рука — вдоль тела; левая рука также была вытянута, и кисть ее находилась на верхней части бедренной кости. Ноги параллельны друг другу. Весь костяк и инвентарь густо посыпаны мелом. Под костями и вещами сохранились остатки тканей от одежды или подстилки.

Параллельно правой плечевой кости лежал эллиптический флакон конца III в.—начала II в. до н. э., покрытый лаком (рис. 25, 4; № 327). Во флаконе находились зола и кусочки легкой темно-коричневой массы. Ниже, у локтя той же руки, найдено круглое плоское бронзовое зеркальце диаметром 5 см, с гладкой серебристой поверхностью, в точеном деревянном футляре (рис. 24, 4а—в; № 329). Около зеркальца лежал кусок сильно измятой кожи (№ 330). Между правым предплечьем и тазом помещался железный кинжал с прямым перекрестием и серповидным навершием (рис. 25, 5; № 331). Навершие кинжала находилось на уровне третьего поясничного позвонка, а конец клинка — на уровне середины правого бедра. Длина кинжала — более 40 см. У головки правого бедра и клинка кинжала найдена большая круглая железная пряжка (№ 332). Вдоль левого бока погребенного (от локтя до середины голени) лежал длинный железный меч, острием к ноге (рис. 25, 6; № 334). У меча были прямое железное перекрестие и длинный штырь-рукоятка без металлического навершия. Рукоятка лежала на локте, конец меча — на большой берцовой кости. Общая длина меча — не менее 1 м, длина рукоятки — 17 см, наибольшая ширина массивного клинка — 6 см. На левом колене обнаружен обломок круглой железной пряжки, вероятно, от портупен меча (№ 333). Вдоль меча и кинжала находились тонкие и длинные полоски из дерева, — по-видимому, деформированные древки стрел; они были темного цвета, а концы около меча окрашены в яркий красный цвет (рис. 25, 2; № 325). Здесь же встречались отдельные тонкие деревянные пластинки от колчана; некоторые из них также были окрашены. В ногах, справа лежал на боку, устьем к стенке, большой раздавленный лепной кувшин с лощеной поверхностью. Тулово кувшина шаровидное, дно уплощенное, узкое невысокое горло — с отогнутым венчиком; на боку — небольшая петлевидная ручка. По плечикам кувшина украшен 3 параллельными бороздками, сделанными лощилом; между двумя из них — ряд треугольных вдавлений (рис. 24, 5; № 328).

Глина черная, с шамотом; поверхность коричневатая-серая, с темными пятнами. Высота кувшина — 25 см; диаметр устья — 11,6 см, дна — 12 см.





Рис. 25. Предметы из погребения 19 кургана № 12 (с. Политотдельское).

1 — деревянные детали колчана; 2 — обломки древков стрел; 3 — обломки дранок; 4 — эллинистический глиняный флакон; 5 — железный кинжал; 6 — железный меч.

Под сосудом найден уплощенный камень (красноватый песчаник) со сглаженной стороной (№ 337). К Ю от кувшина, вдоль восточной стенки саркофага лежали кости передних ног барана.

Наиболее древние погребения кургана № 12 выделяются по стратиграфическим данным, а также по обряду и инвентарю. Древнейшими являются одинаковые по форме и погребальному обряду могилы 15 и 18. Обе относятся к первой половине II тысячелетия до н. э., т. е. к полтавкинскому времени, судя по сосудам из погребения 15. Очевидно, основным было безынвентарное погребение 18, с которым связывается могильный выкид на уровне древнего горизонта. Оно перекрыто небольшим могильным выкидом погребения 17, врезавшегося в юго-западный край могилы 18. Судя по сосуду (рис. 22, 19), это более позднее погребение относится уже к развитому этапу срубной культуры.

Древнюю насыпь кургана следует связывать с погребением 18 и, возможно, с погребением 15. Обнаруженный по периферии кургана ров относится к древнейшим могилам; его неровные контуры и разная глубина свидетельствуют о неоднократной подсыпке кургана в связи с грунтовыми захоронениями 17, 16, 14, 13, 9 и, возможно, 12. Детская могила 1 была перекрыта слоем материкового суглинки, образовавшегося в результате одной из подсыпок кургана.

Более поздними могилами срубной культуры являются те, которые расположены по южной периферии кургана; почти все они врезаются в древний ров. Таковы погребения 2—9. При некоторых из них прослеживались могильные выкиды. Особенно хорошо заметен такой выкид при могиле 9 (рис. 23, 1), которая была вырыта до того, как этот участок перекрыли древней насыпью. Последняя подсыпка кургана, вероятно, была связана с захоронениями взрослых представителей рода в могилах 7—9.

Детское погребение 10, видимо, относится к сарматскому времени (южная ориентировка), причем нижняя часть скелета была потревожена при сооружении наиболее поздней богатой сарматской могилы с уступами (№ 19). Эта последняя содержала типичный для прохоровской культуры инвентарь и хорошо датирована эллинистическим флаконом конца III в.—начала II в. до н. э.

### Курган № 13

Находится в 105 м к З от кургана № 10 (рис. 10). Круглая насыпь сильно оплыла в результате распашки. Высота кургана — 0,24 м, диаметр — 10 м. После снятия насыпи под курганом оказалось одно сарматское погребение. Узкая могильная яма с округлыми углами ориентирована с С на Ю; ее длина — 2 м, ширина в южном конце — 0,55 м, в северном — 0,45 м, глубина — 1,8 м (углублена в материк на 1,2 м).

В мягкой засыпи могилы на разной глубине (0,2—1,08 м от уровня материка) встречалось много кусков дерева, лежавших вдоль могилы. Это обвалившееся перекрытие ее. На глубине 0,45 м найдены 2 обломка железных предметов. На покровнике, вдоль могилы, лежали узкие горбыли, обращенные округлой частью (с корой) вверх. Они были интенсивно засыпаны мелом.

В могиле был погребен мужчина 50—60 лет, с искусственно деформированным черепом. Он лежал на спине, в вытянутом положении, головой на С (рис. 24, 2). Скелет был густо покрыт мелом; меловая посыпка находилась и под костяком. Кроме того, в отдельных местах встречался порошок желтой охры; особенно много было его под черепом, правой лопаткой и грудными позвонками.

При погребенном найдено много мелких металлических предметов, но большинство — очень плохой сохранности. С правой стороны позвоночника, в области живота лежал обойма из бронзы или низкопробного серебра с гофрированной поверхностью (рис. 26, 1; № 340); у левого локтя — сильно окисленная железная пряжка (№ 342), у лучевой кости левой руки — обломок железного предмета. Возле кисти левой руки найдены обломки круглой пряжки, железного кресала и кремневое огниво (№ 343); на левой подвздошной кости — обломки железного ножа с остатками дерева. У левой подвздошной кости помещался большой точильный брусок четырехгранной формы с отверстием на одном конце (рис. 26, 2; № 345). Тут же найдено много желтой охры в порошке и в кусках. Немного ниже, у пальцев левой руки оказалась небольшой плоский обломок дерева с посыпкой узкими полосками красного лака и краски в виде тонких чешуек (№ 346). У левого колена лежал кусочек смолы, а у правого колена обнаружены остатки ка-

гайки: обломок бронзовой цилиндрической обоймы от ручки и обрывок самой нагайки, сплетенной из узких ремешков (рис. 26, 3; № 347). Около правого колена найден желез-

№ 358). У правой ступни лежали фрагменты железных предметов (в том числе — от круглой пряжки или кольца (№ 356) и колечко из сплава (№ 353), а у левой ступни — об-



Рис. 26. Предметы из курганов № 13—15, 17 и 18 (с. Политотдельское).

1 — бронзовая обойма; 2 — каменный оселок; 3 — остатки нагайки; 4 — железный нож; 5 — железный кинжал; 6 — алебастровый терочник; 7 — бронзовый колокольчик; 8 — глиняный кувшин; 9, 12 — глиняные сосуды; 10 — бронзовая пряжка; 11 — железные наконечники стрел; 1—5 — из кургана № 13; 6—9 — из кургана № 14; 10 — из кургана № 15; 11 — из погребения 2 кургана № 17; 12 — из кургана № 18.

ный нож в кожаном футляре; вероятно, он имел деревянную рукоятку (рис. 26, 4; № 359). Тут же обнаружен тонкий деревянный кружок с отверстием, в котором торчала бронзовая петелька (может быть, от наконечника кинжала; № 354 и 355), а около него — обломки железного кинжала без металлического навершия и перекрестия (рис. 26, 5;

ломок тонкой пластинки с округлым концом из серебристого сплава или серебра (№ 357).

Погребение относится к позднесарматскому времени (II—III вв. н. э.).

#### Курган № 14

Расположен на расстоянии 32 м к ЮВ от кургана № 9 (рис. 10). Высота кургана —

0,2 м, диаметр — 12 м. Под насыпью в юго-западном секторе находилось сарматское погребение. Могила — удлиненной формы, с округлыми концами; ориентирована с СВ на ЮЗ. Ее длина — 2,2 м, ширина — 1 м, глубина — 1,3 м (яма углублена в материк на 0,5 м).

В мягкой засыпи могилы найден терочник из алебаstra (рис. 26, 6; № 365). На глубине 0,25 м от уровня материка встречались куски дерева от перекрытия, лежавшие вдоль могилы.

На дне могилы обнаружен костяк женщины (adultus), в вытянутом положении, на спине, головой на ЮЗ (рис. 24, 3). Череп перевернут грызунами.

Скелет лежал в деревянном гробу. Основу гроба составляли бруски, образовавшие четырехугольную раму с тупыми углами, суживающуюся к ногам и голове. Остатки этого гробовища хорошо прослеживаются в ногах. Крышка гроба состояла из тонких продольных деревянных планок.

Около левого плеча погребенной находилось зольное пятно. У юго-западной стенки найден бронзовый колокольчик с отверстием в середине и язычком из узкой бронзовой полоски (рис. 26, 7; № 361 и 362). Рядом стоял лощеный сероглиняный кувшин с нарезным и налпным орнаментом, имитирующим веревочки, спускающиеся от основания цилиндрического горла вниз по тулову; на боку пробито отверстие. Кувшин аккуратно сформован на подставке, без гончарного круга, из серой глины с примесью шамота (рис. 26, 8; № 308). Поверхность сосуда коричневатосерая. Высота его — 19,6 см, диаметр устья и дна — 9,2 см. Рядом, в южном углу могилы стоял гончарный чернолощенный кувшинчик с шаровидным туловом и резко отогнутым венчиком, без ручки (рис. 26, 9; № 367). Глина серая, с блестками и крупинками извести. Высота сосуда — 13 см; диаметр устья — 7,4 см, дна — 6,2 см. Все 3 описанных предмета найдены вне гроба. На груди погребенной оказался маленький обломок бронзовой пластинки. У правого колена стояла плохо сохранившаяся алебастровая чашечка с выпуклыми боками (№ 366). Тут же обнаружены мелкий обломок железного предмета и кусок точильного брусочка.

Судя по керамике, погребение датируется I—II вв. н. э.

### Курган № 15

На расстоянии 330 м к ЮЗ от кургана № 4 расположен курган № 15 (рис. 10). Высота кургана — 0,53 м, диаметр — 22 м. Под насыпью оказалась оgrabленная сарматская могила, имевшая овальные очертания, ориентированная с С на Ю; возможно, она была подбойной. Контуры могилы испорчены грабительской ямой. Длина ямы на уровне материка — 2,64 м, ширина — 1,7 м, глубина — 2,3 м (глубина от уровня древнего горизонта, устанавливаемого по залеганию могильного выкида, равна 1,8 м). В твердой засыпке кургана и близ могилы в насыпи встречались отдельные кости человеческого скелета, тлен и кусочки дерна, угольки, кости барана, обломок железного меча (№ 369), фрагмент венчика и стенок сарматского сосуда и железный стержень (№ 371).

По всему дну могилы были разбросаны кости от одного скелета взрослого человека, причем кости ног лежали в основном в южной части могилы, ребра, позвонки, лодыжные кости — в средней части, а кости рук, обломок лопатки — в северной части могилы. Вероятно, покойник был ориентирован головой на С. В разных местах встречались угольки, куски дерева, а также черепки, обломки железных предметов, в том числе ножа, меча или кинжала (374), кусочки кожи, тонкие бронзовые пластинки с застежками (№ 376, 379 и 384), бронзовый гвоздь с шайбой (№ 381) и бронзовая пряжка в виде плоского кольца с обоймой (рис. 26, 10; № 382).

Судя по последнему предмету, погребение можно отнести к позднесарматскому этапу (II—III вв. н. э.).

### Курган № 16

Находится на расстоянии 65 м к З от кургана № 15 (рис. 10). Имеет такую же округлую форму, распахан. Диаметр кургана — 20 м, высота — 0,41 м. Насыпь сгнила целиком. Под ней оказалась одна оgrabленная сарматская могила. В результате нарушения могилы грабителями она приобрела неправильные очертания овала, вытянутого по линии С—Ю. Ее длина — 2,5 м, ширина — до 2 м, глубина — 2,05 м (яма углублена в материк на 1,45 м). На уровне древнего горизонта, на глубине 0,45 м, над центром

могилы обнаружено зольное пятно. Вероятно, могла была подбойной. В засыпи встречались отдельные кости взрослого человека и ребенка, черепки от лощеных сосудов — миски или кувшина (№ 391—395, 398 и 400), обломки железных предметов, в том числе — рукоятки меча или кинжала (№ 403 и 404), обломок круглой пряжки или кольца (№ 401), остатки ножа и лопатка коровы. В засыпи могилы найдены куски дерева, по-видимому, от перекрытия.

Этот курган, несмотря на полное его ограбление, можно отнести к тому же позднесарматскому времени, что и соседний курган № 15. Лощеные черепки из этого кургана тождественны по своей фактуре, цвету и составу глины фрагментам посуды из кургана № 15.

### Курган № 17

Расположен на расстоянии 237 м к ВСВ от кургана № 15 (рис. 10). Насыпь круглая, диаметром 10 м, высотой 0,22 м. Курган раскопан на снос. Под курганом, в его западной половине обнаружены 2 сарматских могилы.

Погребение 1 было ориентировано по линии ССВ—ЮЮЗ. Могила узкая, с округлыми концами; ее длина — 1,15 м, ширина — 0,3 м, глубина — 0,9 м (углублена в материк на 0,3 м). В могиле был погребен ребенок, кости которого истлели или растащены грызунами. Сохранился лишь один зуб ребенка. Вещей в могиле не было.

Погребение 2 являлось основным. С ним связан могильный выкид, зафиксированный на глубине 0,25 м. Узкая могила с округлыми углами находилась к В от могилы 1 и также ориентирована по линии ССВ—ЮЮЗ. Ее длина — 2,15 м, ширина — 0,8 м, глубина — 1,17 м (яма была углублена в материк на 0,57 м). В засыпи могилы и в насыпи кургана над погребением 1 встречались в беспорядке кости взрослого человека, что свидетельствует об ограблении могилы. В засыпи, в северной части могилы найдены 2 трехлопастных черешковых железных наконечника стрел (рис. 26, 11; № 405 и 406).

Обе могилы, вероятно, относятся к одному времени, судя по наконечникам стрел, — к среднесарматскому этапу (I в. до н. э.— I в. н. э.).

### Курган № 18

На расстоянии 52 м к СЗ от предыдущего кургана (рис. 10) находится курган № 18. Насыпь — той же формы, что и насыпь соседнего кургана № 17; диаметр — 14 м, высота — 0,26 м. Курган исследован круглым раскопом (диаметр — 10 м). В насыпи и на уровне древнего горизонта встречались черепки сарматской посуды и отдельные кости барана. Курган содержал одно сарматское погребение. Прямоугольная могила с округлыми углами ориентирована с СВ на ЮЗ. Длина ее — 2 м, ширина — 0,8 м, глубина — 1,18 м (яма углублена в материк на 0,58 м).

На дне могилы лежал костяк мужчины (adultus), на спине, вытянуто, головой на ЮЗ. В области грудной клетки справа найдена шаровидная сердоликовая бусина (рис. 37, 4; № 410). В ногах, справа у ступни находился раздавленный лепной лощеный круглодонный кувшинчик с ребром в средней части тулова, без ручки; невысокое горло — с отогнутым венчиком (рис. 26, 12; № 411). Глина черная, с шамотом и известковыми частицами. Поверхность желтовато-серая, с темными пятнами, внутри хорошо сглаженная. Высота сосуда — 12 см, диаметр устья — 8,5 см. Кости были покрыты порошком мела. Покойник лежал на подсыпке из мела и золы. Особенно много золы было в области таза и грудной клетки.

По типу сосуда могила относится к среднесарматскому этапу (I в. до н. э.— I в. н. э.), а может быть, и к несколько более раннему времени.

### Курган № 19

Находится в 308 м к З от кургана № 3 (рис. 10). Диаметр насыпи — 26—28 м, высота — 1,15 м. Диаметр раскопа — 22 м.

В этом кургане исследовано 31 древнее погребение (рис. 27, 1). В насыпи, кроме отдельных костей животных, обнаружено большое количество крупных фрагментов от очень больших толстостенных сосудов. В глине — значительная примесь толченой раковины; поверхность с обеих сторон заглажена крупнозубчатым штампом (№ 429—439, 443, 449—536, 615). Большинство этих черепков было найдено в юго-западном секторе кургана, где они лежали отдельными группами.

Под восточной полкой курганной насыпи на уровне материка удалось проследить полосу

более темной земли с расплывчатыми контурами. Это, вероятно, остатки древнего рва, который не составлял кольца вокруг кургана, а подобно внешнему рву кургана № 4 охватывал в виде дуги центральную часть кургана (рис. 27, 1). Ров углублялся в материк на 0,7 м. За пределами рва погребенный не было.

В центральной части юго-восточного сектора кургана, в насыпи обнаружено скопление мелких кальцинированных обожженных костей; возможно, это были остатки трупосожжения, как в погребении 29 кургана № 4. Вещей не было.

Погребение 1 (юго-восточный сектор; рис. 27, 1) открыто на глубине 0,6 м, в насыпи. Плохо сохранившийся костяк ребенка лежал, вероятно, на левом боку, в скорченном положении, головой на ССЗ. Сохранились только черепная крышка и кости голени. Около колен стоял лепной острореберный горшок, поверхность которого была сглажена лопаточкой (рис. 28, 3; № 537). Глина черная, с примесью шамота. Поверхность коричневатая-серая. Высота горшка — 12 см; диаметр устья — 13,2 см, дна — 9 см.

Погребение 2 (юго-западный сектор; рис. 27, 1) находилось на глубине 0,6 м, в насыпи. Сохранились лишь небольшие обломки костей черепа ребенка; около них стояли 2 глиняных сосуда баночной формы. Один — маленький, плоскодонный, с почти прямыми стенками, из черной глины с шамотом (рис. 28, 12; № 538). Поверхность коричневатая, с темными пятнами; на ней — заглаженные борозды от лопаточки. Высота этого сосуда — 6 см; диаметр устья — 8,6 см, дна — 6,6 см. Другой горшок — со слегка выпуклыми боками, также из черной глины с шамотом; поверхность желтовато-серая, с черными пятнами, сглаженная (рис. 28, 14; № 539). Высота — 12,4 см; диаметр — 13,6 см, дна — 8,8 см.

Погребение 3 было расположено в юго-западном секторе (рис. 27, 1). В насыпи кургана на глубине 0,6 м лежал костяк взрослого человека, на правом боку, в скорченном положении, головой на ЮВ. У затылка стоял плоскодонный горшок с небольшим прямым бортиком и хорошо выраженным острым ребром на плечиках. Под ребром верхняя половина тулова украшена 9 параллельными бороздками из глубоких оттисков веревочки, а под ними — ряд косых оттис-

ков перевитой веревки; такой же ряд нанесен в нижней части сосуда, у самого дна и по периферии дна (рис. 28, 5; № 540). Глина черная, поверхность красновато-коричневая, сглаженная. Высота горшка — 15,5 см; диаметр устья — 13,5 см, дна — 9,8 см.

Погребение 4 (юго-западный сектор; рис. 27, 1) обнаружено на глубине 0,8 м от поверхности кургана. Здесь оказалось скопление костей коровы, главным образом ножных, лежавших не в анатомическом порядке. К В от них на расстоянии 0,6 м стояли 2 больших плоскодонных горшка, поверхность которых была сглажена крупнозубчатой штампом. Ближе к костям коровы находилась часть большого горшка; его верхняя часть была отбита в древности еще до захоронения (№ 542). Рядом стоял горшок с округлым туловом, широким устьем и прямым бортиком. По плечикам нанесен орнамент в виде двойного зигзага от оттисков перевитой веревочки, а по горизонтальному срезу бортика — парные косые оттиски такого же штампа (рис. 28, 6; № 541). Глина черная, с шамотом. Поверхность сосуда желтовато-коричневая, с темными пятнами. Высота его — 24 см; диаметр устья — 22 см, дна — 11 см. Никаких следов человеческого костяка не обнаружено.

Погребение 5 находилось в юго-восточном секторе (рис. 27, 1). На глубине 1,25 м от поверхности кургана в слое слабо гумированной супеси, заполнявшей древний ров, лежал на левом боку костяк ребенка, в скорченном положении, головой на С. Ближе к черепу найден фрагмент от прямого венчика лепного сосуда (№ 543 и 544).

Погребение 6 (юго-западный сектор; рис. 27, 1) представляло собой могильную яму с округлыми углами, ориентированную по линии ВЮВ — ЗСЗ, длиной 1 м, шириной 0,66 м, глубиной от поверхности 1,3 м (углублялась в материк на 0,5 м). На дне могилы ближе к северной стенке обнаружен скелет ребенка, на правом боку, в скорченном положении, головой на ВЮВ. За теменем стоял плоскодонный острореберный горшок с явным туловом и прямым бортиком. По ребру горшок украшен орнаментом из вдавленных пальцев, а ниже его и по краю бортика — коротких вертикальных вдавлений, сделанных ногтем (рис. 28, 15; № 545). Глина черная, поверхность желтовато-серая. Высота сосуда — 13,4 см; диаметр устья — 14 см.



Рис. 27. Планы кургана № 19 и погребений в нем (с. Политотдельское).

1 — план кургана; 2 — погребение 7; 3 — погребение 13; 4 — погребение 26; 5 — погребение 28; 6 — погребения 31.

дна — 8 см. За горшком и у восточной стенки могилы найдены комочки красной охры, а у черепа, близ шейных позвонков — медное височное кольцо с заходящими друг на друга и расширяющимися концами (рис. 28, 1; № 546). Здесь же лежали 2 литых бочонкообразных медных бусины и 2 бусины из зубов хищной рыбы (рис. 28, 2; № 547).

Погребение 7 было расположено в юго-западном секторе (рис. 27, 1, 2). Четырехугольная могила с округлыми углами была ориентирована с ЮЗ на СВ; ее длина — 1,4 м, ширина — 1 м, глубина — 1,5 м. Костяк взрослого человека лежал на спине, в скорченном положении, головой на СВ. Правая рука была слегка согнута в локте, кисть ее лежала на правой подвздошной кости, а кисть левой руки, тоже согнутой в локте, — на груди. Ноги свалились вправо. Около костяка встречены комочки красной охры. Возле правой плечевой кости лежал на боку круглодонный горшок яйцевидной формы с четко выраженными плечиками; его верхняя половина орнаментирована оттисками веревочки в виде треугольников, вершинами вниз, заполненных горизонтальными бороздками (рис. 28, 11; № 549). Горшок — из черной глины, с раковиной; коричневатая поверхность сглажена зубчатым штампом. Высота горшка — 13,6 см, диаметр устья — 14,2 см.

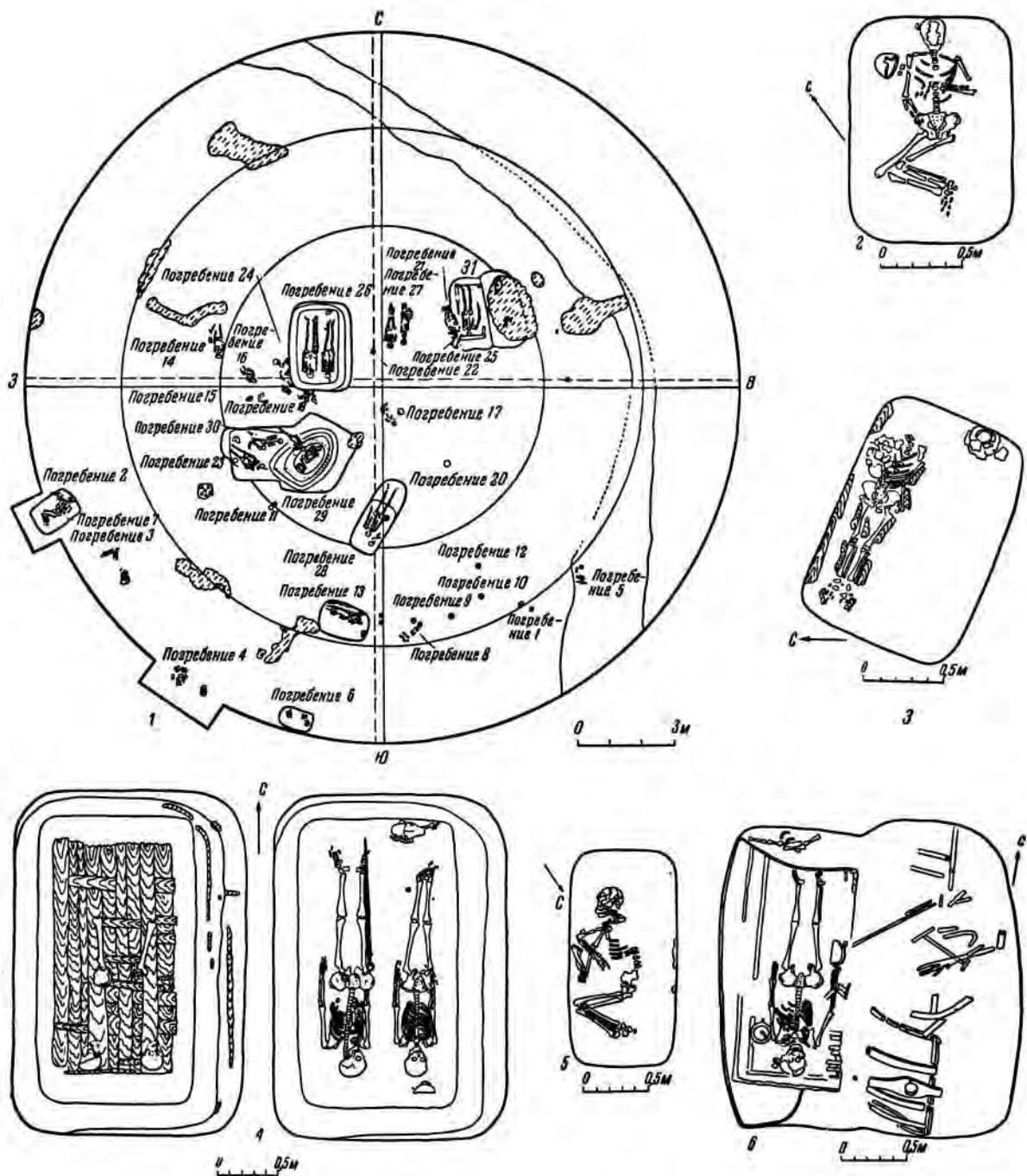
Погребение 8 (юго-восточный сектор; рис. 27, 1) открыто на глубине 0,8 м. Здесь находился костяк ребенка в скорченном положении, вероятно, на левом боку, головой на СВ. У головы с СЗ стоял плоскодонный лепной горшок с прямым бортиком и слегка раздутыми боками (рис. 28, 7; № 550). Глина — с шамотом; поверхность горшка красновато-коричневая, с темными пятнами, сглаженная щепой или травой. Высота сосуда — 18 см; диаметр устья — 14,5—15,5 см, дна — 10 см.

Погребение 9 находилось в юго-восточном секторе (рис. 27, 1). На глубине 0,6 м стоял один горшок, вероятно, — около ребенка, кости которого истлели. Горшок плоскодонный, с яйцевидным туловом, без венчика. Края широкого устья загнуты внутрь, края дна слегка выступают (рис. 28, 9; № 551). Глина черная, с шамотом. Поверхность горшка коричневатая, с темными пятнами; снаружи сглажена зубчатым штампом и лопаточкой. Высота сосуда — 16,4 см; диаметр устья — 14,8 см, дна — 9,8 см.

Погребение 10 обнаружено в юго-во-

сточном секторе (рис. 27, 1). На глубине 0,6 м оказались мелкие черепки лепного горшочка баночной формы (№ 552). В сосуде находился обломок кости ребенка.

Погребение 11 (юго-западный сектор; рис. 27, 1) открыто на глубине 0,4 м. Сохранился лишь череп взрослого человека, лежавший теменем к С, и около него, севернее — лепной плоскодонный горшок, с тупым ребром по плечикам и прямым бортиком (рис. 28, 16; № 553). Горшок вылеплен из черной глины, с шамотом и раковиной; поверхность коричневатая-серая, с широкими косыми бороздами от лопаточки. Высота 13,5 см; диаметр устья — 15,4 см, дна — 10 см.

Погребение 12 (юго-восточный сектор; рис. 27, 1) находилось к Ю от погребения 10, на глубине 0,8 м. Здесь стоял лепной плоскодонный горшок того же типа, что и горшок из погребения 11 (рис. 28, 13; № 554). Высота его — 11,8 см; диаметр устья — 12 см, дна — 8 см. Горшок, вероятно, связан с захоронением ребенка, кости которого не сохранились.

Погребение 13 (юго-западный сектор; рис. 27, 1, 3) представляло собой прямоугольную могилу, ориентированную по линии ЗСЗ — ВЮВ; ее длина — 1,5 м, ширина — 1 м, глубина — 1,9 м (углублена в материк на 0,5 м). На дне могилы, ближе к северной стенке обнаружен костяк человека на спине, в вытянутом положении, головой на ВЮВ. Левая рука была протянута вдоль туловища; от правой руки сохранились кости предплечья, концы которых лежали на правой подвздошной кости. В могиле было какое-то деревянное сооружение, так как на костях ног, вдоль обоих боков скелета и у северной стенки могилы лежали в продольном направлении куски дерева. Возможно, это был досчатый гроб. Под костяком прослежен слой коричневого тлена от подстилки. В юго-восточном углу найден кусок белой глины, а около него, у восточной стенки стоял раздавленный лепной плоскодонный горшок с яйцевидным туловом, узким горлом, отогнутым венчиком и небольшой, круглой в сечении ручкой, которая была обломана в древности (рис. 28, 10, № 555). Горшок вылеплен из черной глины с шамотом. Поверхность его коричневатая-серая, с черными пятнами, тщательно сглаженная. Высота горшка — 19,4 см; диаметр устья — 12,8 см, дна — 7 см.





Рис. 28. Предметы из кургана № 19 (с. Политотдельское).

1 — медное височное кольцо; 2 — бусы; 3—16 — глиняные сосуды; 1, 2, 15 — из погребения 6; 3 — из погребения 1; 4 — из погребения 19; 5 — из погребения 3; 6 — из погребения 4; 7 — из погребения 8; 8 — из погребения 17; 9 — из погребения 9; 10 — из погребения 13; 11 — из погребения 7; 12, 14 — из погребения 2; 13 — из погребения 12; 16 — из погребения 11.

Погребение 14 (северо-западный сектор; рис. 27, 1) обнаружено на глубине 1 м от поверхности кургана. На уровне древнего горизонта лежал скелет ребенка, вытянуто, на спине, головой на Ю. Левая рука была протянута вдоль тела и плотно прижата к боку. Слева от скелета, на уровне тазовых костей находился еще один череп ребенка, обращенный затылком к ЮВ, лицом к СЗ. Кроме черепа, от второго скелета сохранились лишь отдельные мелкие косточки.

Погребение 15 найдено в юго-западном секторе (рис. 27, 1). В насыпи на глубине 0,4 м вскрыты остатки скелета ребенка. Вероятно, он находился в вытянутом положении, на спине, головой на З. Череп в обломках лежал на правом виске, лицом к Ю. Вещей при погребении не было.

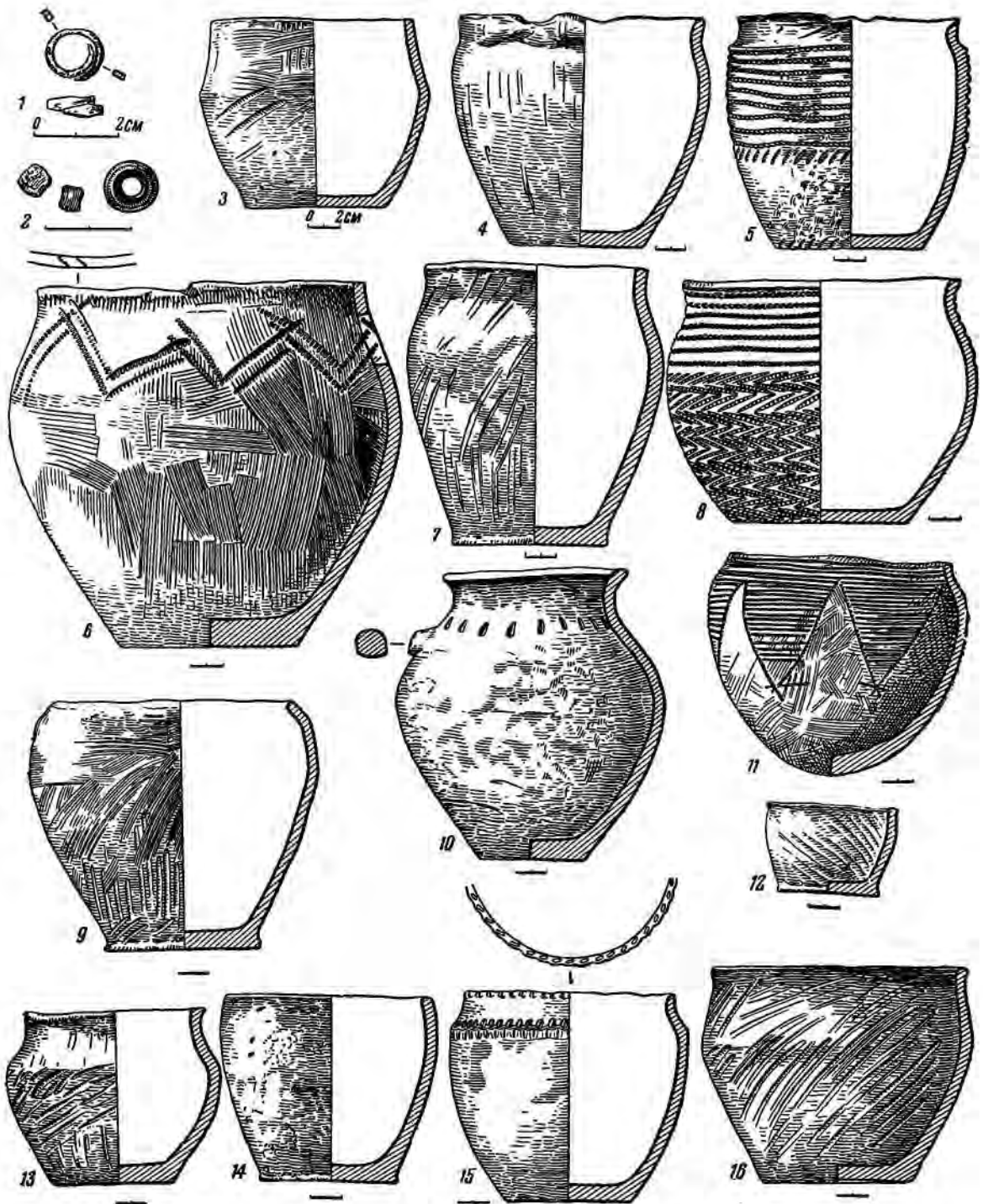
Погребение 16 было расположено в северо-западном секторе (рис. 27, 1). В насыпи на глубине 0,6 м обнаружен скелет ребенка, в вытянутом положении, на спине, головой на ЮВ. Череп лежал на правом виске. Правая рука была немного согнута в локте и кистью прижата к тазу; бедренные кости параллельны. На левой руке оказались кости передней ноги и лопатка барана. Никаких предметов не обнаружено.

Погребение 17 было открыто в юго-восточном секторе, в насыпи на глубине 0,8 м (рис. 27, 1). Скелет человека был положен на правом боку, скорченно, головой на ЮВ. Череп лежал на правом виске; сохранившаяся левая рука была слегка согнута в локте и кистью обращена к бедренной кости. Голен и стопы не сохранились. Перед лицом погребенного стоял плоскодонный лепной горшок из черной глины, с округлыми боками и широким устьем, сплошь орнаментированный: по бортику и плечикам — 7 параллельных бороздок из оттисков тесьмы, ниже — елочный орнамент из оттисков зубчатого штампа (рис. 28, 8); поверхность желтовато-коричневая, с темными пятнами, хорошо сглаженная и слегка лощеная. Высота — 16 см; диаметр устья — 17,6 см, дна — 11 см.

Погребение 18 обнаружено в юго-западном секторе (рис. 27, 1). На глубине 1,15 м лежал костяк человека, вытянуто, на спине, головой на ЮВ. Параллельно правому бедру, на расстоянии 0,2 м от него, помещался кусок дерева (плахи или доски). У головы — лопатка барана. Около крестца найден обломок железного стержня (№ 557).

Погребение 19 располагалось на границе юго-западного и северо-западного секторов (рис. 27, 1). На глубине 0,7 м сохранился лишь раздавленный череп человека; рядом с ним, к З стоял лепной плоскодонный горшок из черной глины с прямым бортиком и округлыми боками (рис. 28, 4; № 558). Поверхность горшка коричневатая-серая, сглаженная. Высота его — 14,8 см; диаметр устья — 16 см, дна — 9 см.

Погребение 20, находившееся на границе юго-западного и юго-восточного секторов (рис. 27, 1), представляло собой четырехугольную могильную яму с округлыми углами, ориентированную по линии СВ — ЮЗ. Ее длина — 2,55 м, ширина — 1 м, глубина — 1,65 м (яма углублена в материк на 0,25 м). На дне могилы лежал костяк мужчины (*adultus*), в вытянутом положении, на спине, головой на ЮЗ. Руки были протянуты вдоль тела, ноги — параллельно друг другу. Около головы находилось большое зольное пятно и небольшое такое же пятно было у левой голени. На ребрах и около правого предплечья — кусочки серы, на левой подвздошной кости — крошки красной краски. В южном углу вдоль стенок прослежена полоса дерева, вероятно, от обкладки стенок могилы. За теменем погребенного обнаружены обломки железного предмета и стенки лезвиевого сосуда (№ 562). Справа вдоль руки лежал железный кинжал длиной 36 см, плохо сохранившийся, с прямым перекрестием и серповидным навершием (№ 562). У кисти правой руки стоял лепной плоскодонный кувшин биконической формы, из желто-оранжевой глины с лощеной поверхностью, с невысоким и узким цилиндрическим горлом; под горлом — небольшое ребрышко, с обеих сторон обрамленное кружковым орнаментом из оттисков трубочки (рис. 29, 1; № 566). Высота кувшина — 25,6 см; диаметр устья — 10,8 см, дна — 12 см. Между кувшином и стенкой лежал обломок железного ножичка с узким режущим (№ 561). С другой стороны сосуда у руки погребенного найден обломок четырехгранного оселка из темно-коричневого фарфора (№ 563), а между левой подвздошной костью и кистью левой руки — обломки узких железных пластинок (одна из них с заклепкой, — возможно, от ремня; № 565). У кисти левой руки лежали 2 трехгранных железных наконечника стрел с черешками (рис. 29, 2; № 559 и 560).



Рис. 29. Предметы из кургана № 19 (с. Политотдельское).

1, 3-5, 11 — глиняные сосуды; 2 — железные наконечники стрел; 6 — бронзовые наконечники стрел; 7 — деревянные древки стрел; 8 — железное шило; 9 — обломок железных удил; 10 — обломок железного ножа; 12 — бронзовое зеркало; 13 — глиняное пряслице; 14 — бронзовая пряжка; 1, 2 — из погребения 20; 3 — из погребения 21; 4 — из погребения 22; 5 — из погребения 23; 6-10 — из погребения 24; 11 — из погребения 25; 12-14 — из погребения 26.

Погребение 21 (северо-восточный сектор; рис. 27, 1) открыто на глубине 0,75 м. Здесь обнаружен скелет мужчины, на левом боку, в скорченном положении, головой на С. Сохранившаяся плечевая кость правой руки лежала вдоль туловища. Правая бедренная кость смещена. За теменем стоял остроресберный плоскодонный горшок с отогнутым венчиком; по плечкам нанесен резной орнамент в виде зигзага, по краю венчика — косые параллельные бороздки (рис. 29, 3; № 567). Глина черная, с шамотом. Поверхность коричневатая, бугристая, сглаженная пальцами. Высота горшка — 11 см; диаметр устья — 12 см, дна — 8,5 см. Восточнее плечевой кости найдены обломки верхней части сарматского горшочка с шаровидным туловом и невысоким цилиндрическим горлом (№ 568—570). Горшочек — из черной глины с тальком; поверхность хорошо сглажена. Этот сосуд, вероятно, занесен сюда грызунами из соседнего сарматского погребения 27.

Погребение 22 было расположено на границе северо-восточного и северо-западного секторов (рис. 27, 1). На глубине 0,25 м в насыпи найдены лишь трубчатые кости ног, сохранившиеся от костяка. Покойник, вероятно, лежал скорченно, на левом боку, головой на СВ. Близ остатков костяка стоял плоскодонный баночный горшочек из черной глины с шамотом, на небольшом кольцевидном поддоне (рис. 29, 4; № 571). Поверхность сосуда коричневато-серая, неровная, с редкими бороздками от сглаживания. Высота его — 9 см; диаметр устья — 10—10,8 см, дна — 8 см.

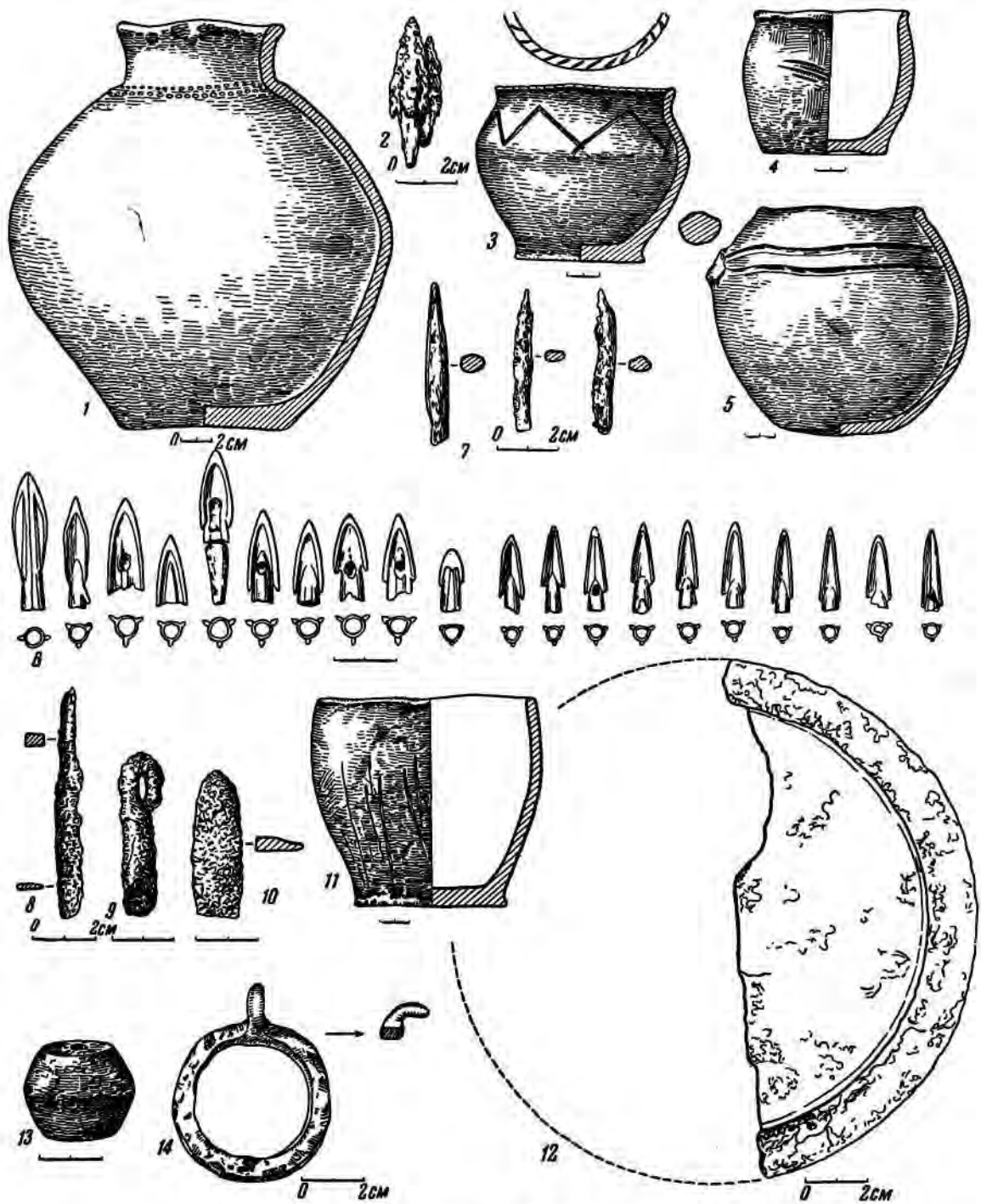
Погребение 23 находилось в юго-западном секторе (рис. 27, 1). Могильная яма этого погребения врезалась в более древнюю могилу 30, за пределы которой выходил лишь ее северо-западный край. Могила 23 уходила в глубь материка не более, чем на 0,2 м. Костяк женщины лежал вытянуто, на спине, головой на ЮВ. Руки были протянуты вдоль тела, ноги параллельны. Под костяком и по обе стороны от него прослежены остатки деревянного сооружения из досок или плашек. Около головы найден кусок мела, кусочки красной краски и смолы. В насыпи могилы над головой погребенной найдена обоймочка из бронзовой пластинки (№ 576). За черепом слева лежали 2 спекшихся черешковых железных наконечника стрел, а около обеих кистей и у правого колена — 56 мелких

бус; из них две — битрапецидные, из желтого и фиолетового прозрачного стекла, остальные — округлой формы (кольцевидные, эллипсоидные и косо-цилиндрические — рис. 38, 6; № 575). У левой бедренной кости лежал на боку (устьем к бедру) круглодонный горшок с темно-бурой лощеной поверхностью, широким устьем без венчика, с ручкой-упором, отбитой в древности; по плечкам сосуда идут 2 пролощенные параллельных борозды (рис. 29, 5; № 577). Высота его — 14,5 см; диаметр устья — 10,4—11 см, дна — 7 см.

Погребение 24 обнаружено в северо-западном секторе (рис. 27, 1). На глубине 1,4 м, на уровне материка лежал костяк мужчины, вытянуто, на спине, головой на СЗ. Погребение было нарушено при сооружении могилы 26, юго-западный угол которой врезался в среднюю часть описываемой могилы, уничтожив кости ног погребенного. Справа от него, у руки и в ногах, грудой лежали кости 2 скелетов молодых баранов, без черепов. Некоторые бараньи кости, особенно позвонки, находились в сочленениях, лежали на самом краю могилы 26 и также были частично нарушены при сооружении этой могилы. У левого бедра и таза, на самом краю более поздней могилы, найдено 20 различных по форме втульчатых бронзовых наконечников стрел (рис. 29, 6; № 582). Некоторые из них сохранили обломки заостренных древков (рис. 29, 7). Большинство наконечников лежало остриями к ногам. Среди костей барана, против правой руки покойника, найдены: четырехгранное железное шило с плоским черешком (рис. 29, 8; № 580), обломок железных удил с петлей на конце (№ 579, рис. 29, 9), обломок железного предмета дуговидной формы (кольца?), прямоугольного в сечении, конец которого уплощен (№ 581). Среди костей барана, справа у ног покойника оказался обломок железного ножа с прямым клином (рис. 20, 10; № 578).

Погребение 25 (северо-восточный сектор; рис. 27, 1) открыто в насыпи кургана на глубине 0,85 м, непосредственно под погребением 21. Здесь обнаружены остатки нарушенного человеческого скелета. Сохранились только 2 бедренных кости и рядом — разбитый плоскодонный горшок баночной формы, со слегка выпуклыми боками, без венчика (рис. 29, 11; № 583). Глина черная, с примесью шамота. Желтовато-серая по-

верхность, с темными пятнами, грубо сглажена пучком травы. Высота сосуда — 14 см; диаметр устья — 13,7—14,5 см, дна — 10 см.

Погребение 26 (северо-западный сектор; рис. 27, 1, 4) представляло собой большую могилу прямоугольной формы, ориентированную по линии С—Ю; ее длина на уровне материка — 2,8 м, ширина — 1,9 м, глубина 3 м (яма уходила в глубь материка на 1,6 м). На высоте 0,8 м от дна могилы вдоль восточной, северной и южной стенок был уступ шириной 0,2 м у восточной стенки и 0,05 м у поперечных. У самого дна, на высоте 0,1 м по всем 4 стенкам устроен второй уступ шириной 0,2 м. На верхних уступах сохранился беловатый тлен от травяного или тростникового покрытия. Оно закрывало всю могилу и в середине спускалось в нее до уровня нижних уступов. Под покрытием шел слой темно-коричневой земли, получившей такую окраску от сгнившего органического вещества. На уровне нижних уступов, непосредственно под покойником было покрытие из продольно лежавших тонких плах или досок шириной до 15 см. Доски были положены плотно друг к другу также и на поперечных плашках, расположенных на некотором расстоянии друг от друга. Всего зафиксировано 8 продольных плах и 9 поперечных.

На дне могилы обнаружены два скелета [мужчины — в западной части и женщины (maturus) — в восточной], на спине, в вытянутом положении, головами на Ю (рис. 27, 4). Череп мужчины лежал на правом виске. Руки были вытянуты вдоль туловища; нижняя часть правого предплечья с кистью находилась под подвздошной костью. Ноги параллельны друг другу. Женщина лежала на спине, лицом вверх. Руки также были протянуты вдоль тела, причем кисть правой помещалась на головке бедра. Ноги были сведены у стоп. На дне обнаружена травяная или тростниковая подстилка. В ногах женщины найдены череп, часть хребта, кости ног и лопатка барана.

У женского скелета за теменем плашмя лежала половинка большого бронзового зеркала (диаметр — 17 см) с широким ободком (рис. 29, 12; № 585); около зеркала — кусок суковатого дерева с выемкой (№ 586), а также обрывки кожи и узких ремешков с дырочками, — возможно, от футляра для зеркала (№ 587). С другой стороны зеркала находился четырехгранный кусок песчаника

с полированной гранью (№ 591). Здесь же найдены кусочки красной краски, мела и угольки. На запястьях обеих рук — около двух десятков крупных зонных бус из гагата, составлявших браслеты или обшивку рукавов (рис. 38, 4; № 590). У правой голени найдены маленький деревянный цилиндрик высотой 1 см и диаметром 1,8 см (№ 588), у левой голени — глиняное биконическое глянцее с лощеной поверхностью (рис. 29, 13; № 589).

Слева от поясничных позвонков мужского скелета обнаружен обломок сильно окислившейся круглой пряжки (№ 592); на левой подвздошной кости — литая бронзовая пряжка с боковым выступом, четырехгранная в сечении (рис. 29, 14; № 593). Вдоль правой ноги, вплотную к ней, лежал длинный железный меч (общая длина — 102,5 см) с прямым перекрестием и кольцевым навершием. Кисть руки мужчины касалась рукоятки; острие меча лежало на пальцах ног [удалось взять лишь кольцо от навершия (№ 595)]. Параллельно мечу — под правой подвздошной костью и рукояткой меча — лежал железный книжал с серповидным навершием длиной 38 см (не сохранился). Под костями барана найдена железная пластина, вероятно, от черешка ножа (№ 594).

Погребение 27 (северо-восточный сектор; рис. 27, 1) находилось на глубине 1,4 м. Здесь параллельно лежали 2 скелета: женский слева и детский (или подростка) справа, оба — вытянуто, на спине, головами на Ю. Руки женщины были положены вдоль туловища, кисть левой руки — на подвздошной кости. Ноги параллельны друг другу. Ребенок находился в той же позе, кисти рук — на тазе, ноги сближены в голенах. Сверху весь скелет ребенка, кроме черепа и голени, был покрыт слоем тростника или травы. На костях женщины сохранились остатки дерева от покрытия или легкого гроба. За теменем ребенка стоял раздавленный лепной лощеный кувшин с яйцевидным туловом, невысоким цилиндрическим горлом, слегка отогнутым венчиком и прямоугольной в сечении ручкой. На тулове — резной орнамент из тройных вертикальных борозд (рис. 30, 1; № 599). Глина черная, рыхлая, поверхность красновато-коричневая, с темными пятнами. Высота кувшина — около 20 см, диаметр устья — 10,4 см. Между кувшином и головой женщины найдено лощеное биконическое

пряслице (рис. 30, 2; № 597), у правой ключицы — кусочки красной краски и желтой охры, у шейных позвонков и под лопаткой — 24 мелких прозрачных бусинки с внутренней позолотой; из них три зонные, остальные —

ность сосуда коричневая, сглаженная. Высота его — 9 см, диаметр устья — 6,8 см.

Погребение 28 обнаружено на границе юго-западного и юго-восточного секторов (рис. 27, 1, 5). Под погребением 20 наход-



Рис. 30. Предметы из курганов № 19 и 20 (с. Политотдельское).

1 — глиняный кувшин; 2, 6 — глиняные пряслица; 3, 10, 14 — глиняные сосуды; 4 — медное шило; 5 — бронзовая пряжка; 7 — веточки коралла; 8 — бронзовое зеркало; 9 — глиняная поделка; 11 — белемнит; 12 — железный нож; 13 — глиняная чашка. Курган № 19: 1—3 — из погребения 27; 4 — из погребения 30; 5—9 — из погребения 31; курган № 20: 10 — из погребения 1; 11—13 — из погребения 2; 14 — из погребения 5.

цилиндрические (рис. 38, 2; № 598). Между коленями и голенями женщины лежали черепки от маленького круглодонного кувшина с невысоким цилиндрическим горлом и отогнутым венчиком (рис. 30, 3; № 600). Глина черная, с шамотом и тальком; поверх-

лась более древняя могила, продольные стенки которой целиком совпадали по своему направлению с погребением 20. Могила ориентирована с СВ на ЮЗ; ее длина — 1,6 м, ширина — 0,84 м, глубина — 1,85 м, могила углублена в материк на 0,45 м. Кости

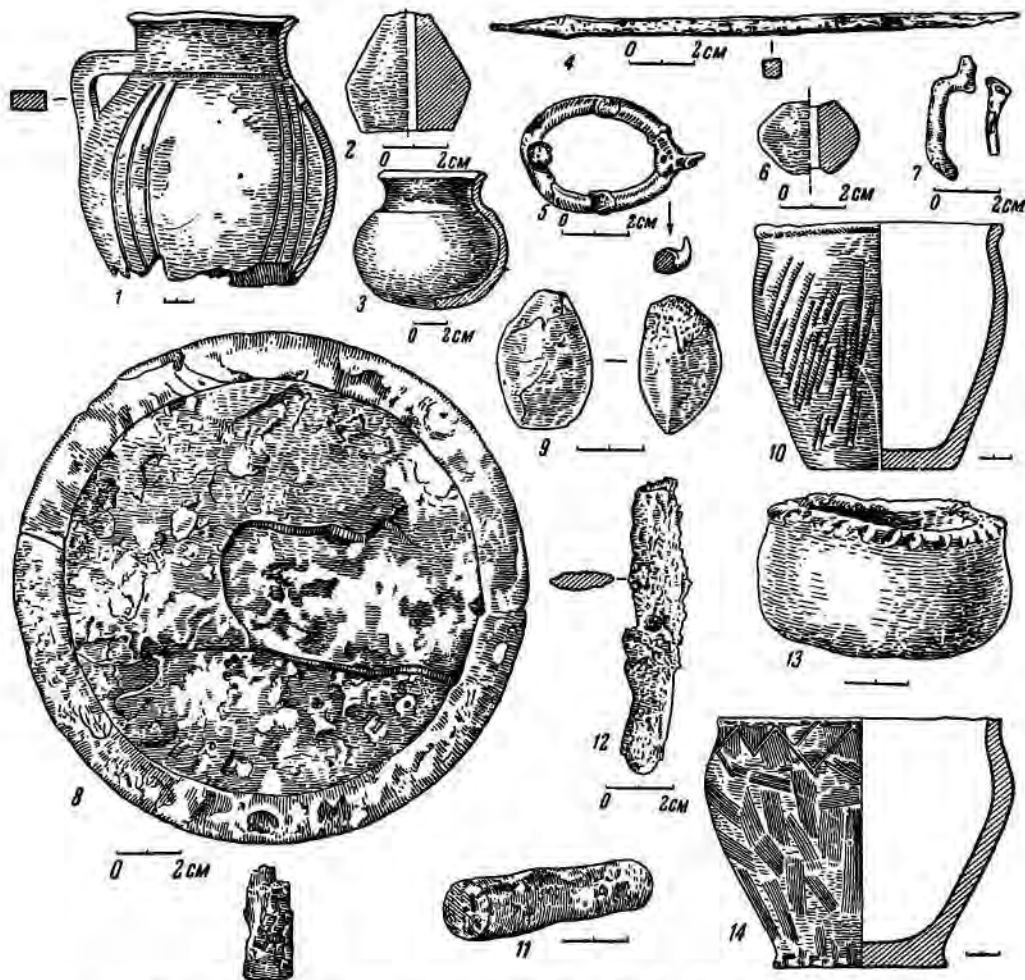
человека лежал в скорченном положении, на правом боку, головой на ЮЗ; череп — на правом виске. Правая рука была вытянута и несколько выставлена вперед, кистью к коленям; левая рука еще сильнее выдвинута вперед, а предплечье ее с кистью вывернуто так, что оно лежало на правом предплечье, кистью к животу. Дно могилы было посыпано мелом, а поверх него — красной охрой. Особенно много было красной краски у западной стенки. Кости скелета также были покрыты пятнами краски. У восточной стенки, около рук лежали друг на друге 2 стержня рогов сайги, а у левой плечевой кости — обломок стенки лепного горшка (№ 601).

Погребение 29 открыто в юго-западном секторе (рис. 27, 1). На уровне материка выявилось большое пятно четырехугольной могильной ямы, ориентированной по линии СВ — ЮЗ, длиной 2,7 м и шириной до 1,9 м. Внутри этого пятна были видны 2 параллельных полосы голубовато-серого цвета (от стгнившей травы или тростника), в виде неправильного овала, ориентированного в том же направлении и суживавшегося к СВ. Эти 2 узких прослойки шли вглубь, с наклоном в центр могилы; их разделял слой светло-желтого суглинка. Вероятно, могила с наклонными стенками сверху была прикрыта 2 слоями тростника, а между ними был насыпан слой суглинка толщиной до 0,15 м. В верхнем слое тростника встречались гнилушки от тонких жердей, которые перекрывали могилу в продольном направлении. Это оригинальное покрытие, вероятно, держалось с помощью жердей на краях могильной ямы; позже под тяжестью земли оно опустилось вниз. Под тростниковым покрытием поперек могилы, параллельно друг другу, лежали деревянные плашки шириной до 10 см, а на них — продольные, прослеженные в юго-западной части могилы. Под этим вторым перекрытием могила приобрела овальную форму длиной 1,25 м и шириной 0,85 м. Могила углублена в материк на 1 м (общая глубина могилы — 2,4 м). На дне лежал костяк взрослого человека, на спине, в скорченном положении, головой на СВ. Череп слегка склонен влево. Левая рука вытянута вдоль туловища, правая — согнута в локте, и кисть ее лежала на кисти левой руки. Кости ног свалились налево. Вещей не оказалось. При сооружении этой могилы была затронута восточная часть более древней могилы 30.

Погребение 30 (юго-западный сектор; рис. 27, 1) было ориентировано с З на В. Могила — прямоугольной формы; ее длина — 1,9 м, ширина — 1,25 м, глубина — 2,4 м (углублена в материк на 1 м). На дне могилы находился костяк мужчины, на спине, в скорченном положении, головой на В. Кости плохо сохранились. Череп — в обломках. Уцелевшая правая рука лежала вдоль туловища. Подогнутые ноги свалились направо. В ногах покойника поперек могилы лежал кусок плахи толщиной 7 см. Все дно было посыпано мелом. Около плахи лежал кусок мела, у западной стенки — куски красной краски. Около колена покойника найдено четырехгранное медное шило длиной 16,5 см (рис. 30, 4; № 602).

Погребение 31 (северо-восточный сектор; рис. 27, 1, б) представляло собой большую глубокую подбойную могилу, ориентированную по линии С — Ю. Широкая входная яма была длиной 2,35 м, шириной 1,35 м, глубиной 4 м (углублена в материк на 2,5 м). В засыпке входной ямы, на глубине 0,8 м оказались кости быка: в северной части лежал череп, мордой на Ю; южнее, на расстоянии 0,75 м — куча ребер.

Бык вез повозку с покойником и был принесен в жертву после погребальной процессии, о чем свидетельствуют находки во входной яме могилы.

В западной стенке входной ямы вырыт большой подбой; высота его около устья равнялась 0,85 м, длина — 2,25 м, ширина — около 1 м. Дно подбоя находилось на 9 см глубже дна входного колодца. Подбой был заполнен твердым материковым суглинком. Стенки входной ямы обработаны каким-то инструментом с плоским рабочим краем: по ним горизонтально идут плоские гладкие полосы шириной 1,5 см, разделенные параллельными бороздками шириной 0,4 см.

Во входном колодце на разной глубине лежали остатки деревянного сооружения, — вероятно, каркаса повозки или погребальной катафалка (рис. 27, б). В верхней части засыпки встречались небольшие кусочки дерева, а, начиная с глубины 1,5 м от уровня материка, отдельные деревянные детали и их обломки сплошь заполняли входную яму. Прежде всего встречались прутья или толстые ветки, покрытые корой, иногда с рсгатками на концах; они лежали параллель-

но друг другу поперек колодца, наклонно в направлении к восточной стене. Попадались куски плетенки из тонких планок и прутьев и вместе с прутьями — обломки планок, овальных в сечении (1 × 3 см; 2 × 4 см), лежащие в том же направлении наклонно; большинство их найдено немного глубже прутьев.

На дне входной ямы, в ее северной части сохранился кусок квадратного в сечении (2 × 4 см) бруска длиной до 50 см. Одним концом он примыкал к северной стенке и лежал вдоль продольной оси входной ямы. Перпендикулярно этому бруску в вертикальном положении находился другой брусок, сохранившийся на длину более 20 см; он примыкал вплотную к бруску, лежавшему на дне. Этот брусок был прямоугольный, толщиной 3 см, с пазом на стороне, обращенной к восточной стенке ямы. Параллельно этому бруску, также вертикально, лежал обломок рогатки, рожками вниз. Ближе к центру колодца, поперек его, находился обломок крючкообразной палки, а параллельно ей — другая рогатка длиной до 60 см, обращенная рожками к устью подбоя. У восточного края рогатки (близ восточной стенки колодца) сохранился кусок бруска с пазом. Третья рогатка (длиной 50 см) лежала в том же направлении на расстоянии 0,75 м от южной стенки колодца. Эти рогатки, как и в погребении 19 кургана № 20, относятся к дышлу повозки, вероятно, типа арбы.

В южной части колодца наряду с обломками брусков с пазами и планок, часть которых сохранилась в пазах прямоугольных брусков, обнаружена группа брусков, скрепленных между собой. На дне колодца, начиная от южной стенки, лежал плашмя четырехгранный брусок (2 × 5 см) в направлении С — Ю по той же линии, что и описанный выше брусок в северной части колодца. Брусок сохранился на длину 72 см. На его широкой стороне, обращенной вверх, было несколько пазов, в средней части которых вставлены 2 широких, слабо изогнутых бруска, стоявших вертикально, с наклоном в сторону подбоя. Эти бруски на широкой части, обращенной вверх, имели продольное ребро; их ширина — 6,5 см, толщина — 2 см. Сохранились они на длину в 60 см. Расстояние между этими брусками — 22 см. К южному концу нижнего бруска примыка-

ло несколько палок, овальных в сечении, которые были параллельны поперечным брускам с продольным ребром. К северному концу нижнего бруска примыкал четырехгранный дуговидный брусок, который шел вертикально и параллельно средним ребристым брускам. Он сохранился на длину до 80 см; его ширина — 3,5 см, толщина — 3 см. На 2 сторонах имеются пазы; из них 2 паза на боковой северной стороне несквозные (3,5 × 0,8 см) и расположены на расстоянии 7 см друг от друга, а третий — на нижнем конце бруска. Просветы между брусками, вероятно, заделывались прутьями, которые шли в том же направлении, что и поперечные бруски с пазами. Назначение последних неясно. К описанной части каркаса в южной части колодца примыкал брусок с расширением в центре, где было вырезано широкое отверстие. Один конец бруска обломан; длина сохранившейся части — 53 см, толщина — 3 см, наибольшая ширина — 15 см, диаметр отверстия — 9 см. Этот брусок находился между 2 брусками с продольными ребрами, также в вертикальном положении.

Стены подбоя на высоту 0,8 м были обложены корой, которая примыкала вплотную к западной стене, а у северной и южной стен, изгибаясь внутрь подбоя, отходила от них на 28—30 см.

Отдельные пластины из коры шли в вертикальном направлении. Внизу кора была укреплена поперечными деревянными планками, а южная стенка — еще и вертикальной планкой шириной 4,5 см.

В середине подбоя лежал скелет взрослой женщины, в вытянутом положении, на спине, головой на Ю. Руки были протянуты вдоль тела; левая рука слегка отодвинута влево. Ноги параллельны друг другу. В головах и с правой стороны скелета заметны следы планок шириной 4 см, — вероятно, от легкого деревянного гроба. Пол подбоя или дно гроба состояло из переплетенных полосок коры, окрашенной в красный цвет. Пол подбоя и костяк покрыты порошком мела.

У северной стены подбоя, за стенкой из коры находились кости передней ноги с лопаткой и несколько ребер барана. Возле черепа скелета слева лежала овальная бронзовая пряжка с 3 выступами и боковым крючком (рис. 30, 5; № 603). Рядом найдено бы-



коническое лощеное глиняное пряслице (рис. 30, 6, № 604), а около него — другое яйцевидное пряслице, из алебастра (№ 605). Возле шейных позвонков было рассыпано не менее 250 низкоцилиндрических и зонных бус из гагата (№ 607). Между шейными позвонками и левой ключицей лежали 2 ветки коралла с отверстиями на одном конце (рис. 30, 7; № 608 и 609). У левого плеча обнаружено большое бронзовое зеркало с круглым диском (диаметр — 16 см), обрамленным широким накладным ободком, и с коротким железным черенком; на диске зеркала в средней части имеются 2 трещины (рис. 30, 8; № 612). На зеркале сохранились остатки грубой ткани и плоские куски дерева. У пальцев правой руки погребенной найдены обломок бронзового ободка от другого зеркала той же ширины и диаметра (№ 613) и мелкие обломки железных пластинок (№ 610).

За ободком от зеркала параллельно бедру лежала деревянная обточенная сегментовидная чурка с плоским основанием, а около нее с восточной стороны — поделка уплощенно-овальной формы из необожженной глины (рис. 30, 9; № 611).

Основным погребением, для которого была сооружена первоначальная насыпь кургана № 19, было погребение 30, относящееся к ямной культуре. К той же культуре принадлежат погребение 7 с круглодонным горшком и, может быть погребение 29. Погребения 3, 6, 17 и 28 относятся к полтавкинскому типу могил первой половины II тысячелетия до н. э., а остальные 12 погребений в скорченном положении (1, 2, 4, 5, 9—12, 19, 21, 22 и 25), судя по обряду погребения и сосудам, — к развитой срубной культуре. К скифо-сарматской эпохе относятся 11 впускных погребений; из них 3 погребения — савроматские (погребение 24 с тушками баранов и бронзовыми наконечниками стрел, погребение 13 и, вероятно, погребение 15; последнее не сопровождалось инвентарем, скелет лежал вытянуто на спине, головой на 3, что характерно для савроматов; нижняя часть скелета не сохранилась — она могла быть уничтожена при сооружении савроматской могилы 24, находившейся поблизости — восточнее).

Погребения 14, 16, 18, 20, 23, 26, 27 и 31, однотипные по обряду и инвентарю, относятся к прохоровской культуре (III—II вв. до н. э.).

## Курган № 20

Расположен на расстоянии 85 м к СЗ от кургана № 19 (рис. 10). Диаметр насыпи — 24 м, высота — 0,56 м.

В кургане исследовано 12 погребений (рис. 31, 1).

Погребение 1 находилось в северо-восточном секторе (рис. 31, 1). Могила прямоугольной формы с закругленными углами была ориентирована с ССВ на ЮЮЗ. Длина ее — 1 м, ширина — 0,7 м, глубина — 1,3 м (могила углублена в материк на 0,35 м). На дне обнаружен скелет ребенка 7—9 лет, от которого *in situ* сохранились лишь обломки черепа в северо-западном углу могилы; остальные кости растащены грызунами. Скелет был обращен головой на С; по-видимому, он лежал на левом боку, в скорченном положении. У восточной стенки могилы, около колен стоял лепной горшок баночной формы с плоским дном и широким устьем (рис. 30, 10; № 5). Глина черная, с шамотом. Поверхность коричневатая-серая; снаружи заметны широкие косые борозды, а внутри — горизонтальные борозды от сглаживания щепой. Высота сосуда — 15 см; диаметр устья — 14,6 см, дна — 8 см.

Погребение 2 обнаружено в северо-восточном секторе (рис. 31, 1). Удлиненная могила с округлыми углами была ориентирована по линии ССВ — ЮЮЗ; к Ю она расширялась, а в южной части оказалась срезанной при сооружении более позднего погребения 7. Могила сохранилась на длину 1,6 м; ее ширина в ногах — 0,8 м, в головах — 0,95 м, глубина — 1,28 м. При расчистке костяка над ним обнаружено деревянное покрытие, состоявшее из тонких дощечек — дранок. Удалось проследить, что по бокам скелета и в середине эти планки лежали вдоль покойника, а остальные, которые, вероятно, сплющивали покойника, — поперек. Здесь же встречались обломки тонких прутьев, связанных, видимо, с этим драночным покрытием покойника. На дне могилы лежал костяк молодого человека (*juvenis*). Его череп был срезан при выкапывании могилы 7 и найден в засыпи этой могилы.

Погребенный лежал на спине, с вытянутыми руками и ногами, головой на ЮЮЗ. Кисти рук помещались на головках бедренных костей, ступни сближены. С правой стороны,

у поясничных позвонков найден кусочек мела; другой кусочек мела находился у восточной стенки, против правой голени. У левой плечевой кости оказался кусок серы, а между левой подвздошной костью и предплечьем — кусок белемнита (рис. 30, 11; № 10); поперек него лежал небольшой железный ножичек с плоским черенком, слегка изогнутым клинком и выпуклой спинкой (рис. 30, 12, № 11). Возле левой ступни снаружи находилась лопатка барана, а около нее — глиняная ритуальная чашечка с толстыми прямыми стенками и плоским дном (рис. 30, 13; № 9).

Глина темно-серая, с примесью талька и кусочков мрамора или алебастра; поверхность неровная. По краю прямого бортика нанесен орнамент в виде глубокой насечки, сделанной при помощи вдавлений округлой палочки. Высота чашечки — 4,2 см; диаметр устья и дна — 7 см. Внутри чашечки лежали пережженные зерна каких-то злаковых растений.

Погребение 3 целиком разрушено погребением 2. От него сохранилась лишь северо-западная часть могилы (рис. 31, 1) глубиной 1,08 м. Могила прямоугольной формы была ориентирована по линии С—Ю. Обломки баночного лепного сосуда (№ 6 и 7), найденные в засыпи могилы 2, вероятно, относятся к этому погребению. Судя по форме и сохранившимся размерам могильной ямы, в ней был погребен покойник в скорченном положении.

Погребение 4 было расположено в северо-западном секторе. От него также сохранилась лишь южная часть. Могила была уничтожена при сооружении глубокой могилы 7 (рис. 31, 1). Могильная яма с округлыми углами ориентирована с С на Ю. Ширина ее — 0,7 м, глубина — 1,4 м (могила уходила в глубь материка на 0,45 м). Остатков костей не сохранилось.

Погребение 5 (юго-восточный сектор; рис. 31, 1) было ориентировано по линии СВ—ЮЗ. Могильная яма — прямоугольной формы, с закругленными углами; ее длина — 1,55 м, ширина — 0,95 м, глубина — 1,42 м (углублена в материк на 0,47 м). На дне могилы лежал скелет женщины, на левом боку, в скорченном положении, головой на СВ. Руки были согнуты в локтях, и кисти находились перед грудью. Под нижней челюстью, у ушного отверстия найдены об-

ломки тонкого желобчатого височного кольца из бронзы (№ 14), на костях предплечий — обломки желобчатых бронзовых браслетов (№ 12). Перед локтями и коленями стоял лепной плоскодонный горшок с прямым бортиком, край которого горизонтально срезан; бока округлые, дно выступает (рис. 30, 14; № 15). Глина черная с шмотом. Серая, неровная поверхность внутри сглажена пальцами, а снаружи заметны глубокие косые и вертикальные бороздки от сглаживания мелкозубчатым штампом. По бортику косые оттиски прямого штампа, положенного на ребро, образуют зигзаг. Высота горшка — 15 см; диаметр устья — 17 см, дна — 10,5 см.

Погребение 6 (юго-восточный сектор; рис. 31, 1, 2) было совершено в подбойной могиле. Входная яма — прямоугольной формы, с округлыми углами, ориентирована по линии СВ—ЮЗ; длина — 2,1 м, ширина в среднем — 0,75 м. Яма углублена в материк на 0,74 м. Вдоль юго-восточной стенки обнаружена ступенька; наибольшая ширина ее у юго-западного края могилы — 0,5 м, у северо-восточного — 0,37 м, высота — 0,63 м. В продольной северо-западной стене входной ямы был вырыт подбой со сводчатым потолком длиной 2,15 м, шириной 0,8 м и высотой 0,6 м. Дно подбоя находилось на одном уровне с дном входной ямы. Глубина могилы — 2,32 м (углублена в материк на 1,37 м).

В подбое обнаружены костяк женщины (adultus) на остатках какого-то органического вещества (следы сгнившей подстилки или савана).

Такой же тлен прослеживался и поверх костей. Скелет лежал на спине, вытянута головой на ЮЗ. Руки были протянуты вдоль туловища, причем правая слегка согнута в локте, и ее предплечье с кистью откинута в сторону. Ноги вытянуты и сближены у стоп.

Справа от головы лежал обломок железного ножа с прямым лезвием (№ 16). Вокруг шеи, под черепом и в области груди были рассыпаны стеклянные бусы, составлявшие ожерелье (более 50 штук; рис. 38, 5; № 19). Среди них оказались: ромбические прозрачные коричневато-желтые (более 10 штук), плоские треугольные подвески из синего и желтого прозрачного и черного стекла (7 штук), полосатые (коричневатые прозрачные, белые и черные непрозрачные



Рис. 31. Планы кургана № 20, планы и профили погребений в нем (с. Политотдельское).  
 1 — план кургана (а — могильный выкйд; б — обломки керамики); 2 — погребение 6; 3 — погребение 10; 4 — погребение 12.

полосы; 5 штук), биконические синие полупрозрачные (5 штук), зонные синие (3 штуки) и из белого прозрачного стекла с внутренней позолотой (18 штук). Вокруг обеих кистей и под тазом, а также возле стоп найдено более 70 мелких стеклянных бус (рис. 38, 1; № 18), главным образом биконических из синего прозрачного стекла (68 штук), и 3 штуки — из белого прозрачного стекла с внутренней позолотой, которые, вероятно, составляли обшивку рукавов и обуви или нижнего края одежды женщины. Между задней стенкой подбоя и кистью левой руки лежали в сочленении кости передней ноги барана, с лопаткой, без копыта. У пальцев правой ноги погребенной обнаружены обломок шаровидного глиняного пряслица (№ 17) и ритуальная глиняная чашечка или курильница с одним отверстием сбоку (рис. 32, 1; № 20), сделанная из темно-серой глины с песком. Обе поверхности чашечки хорошо сглажены, но заметны трещины от огня, а внутри — следы нагара. Край бортика украшен орнаментом в виде небрежной нарезки. Высота сосуда — 5 см; диаметр устья — 6 см, дна — 3,5 см. У левой стопы стоял небольшой лепной сосудик шаровидной формы, с узким невысоким горлом и слабо отогнутым венчиком (№ 21).

Погребение 7 находилось в северо-западном и северо-восточном секторах (рис. 31, 1). Прямоугольная могильная яма с закругленными углами была ориентирована по линии ССВ—ЮЮЗ. Стенки могилы слегка нависали. Длина могилы на уровне материка — 2,25 м, по дну — 2,55 м; ширина на уровне материка — 1 м, по дну — 1,2 м; глубина — 4,25 м (могила уходила в глубь материка на 3,25 м). В мягкой засыпи могилы постоянно встречались обломки прутьев с корой, деревянных брусков и жердей от перекрытия. Прутья были положены вдоль могилы; бруски находились почти в вертикальном положении в результате обвала этого легкого деревянного перекрытия. В засыпи попадались зубы барана, обломки костей человека и фрагменты баночного сосуда, попавшие сюда, по-видимому, в результате разрушения могил 3 и 4.

Над погребением, на высоте 15 см от скелета обнаружено покрытие из 2 деревянных брусков, лежавших вдоль могилы, на которые была положена циновка из травы или камыша. Удалось проследить направленные

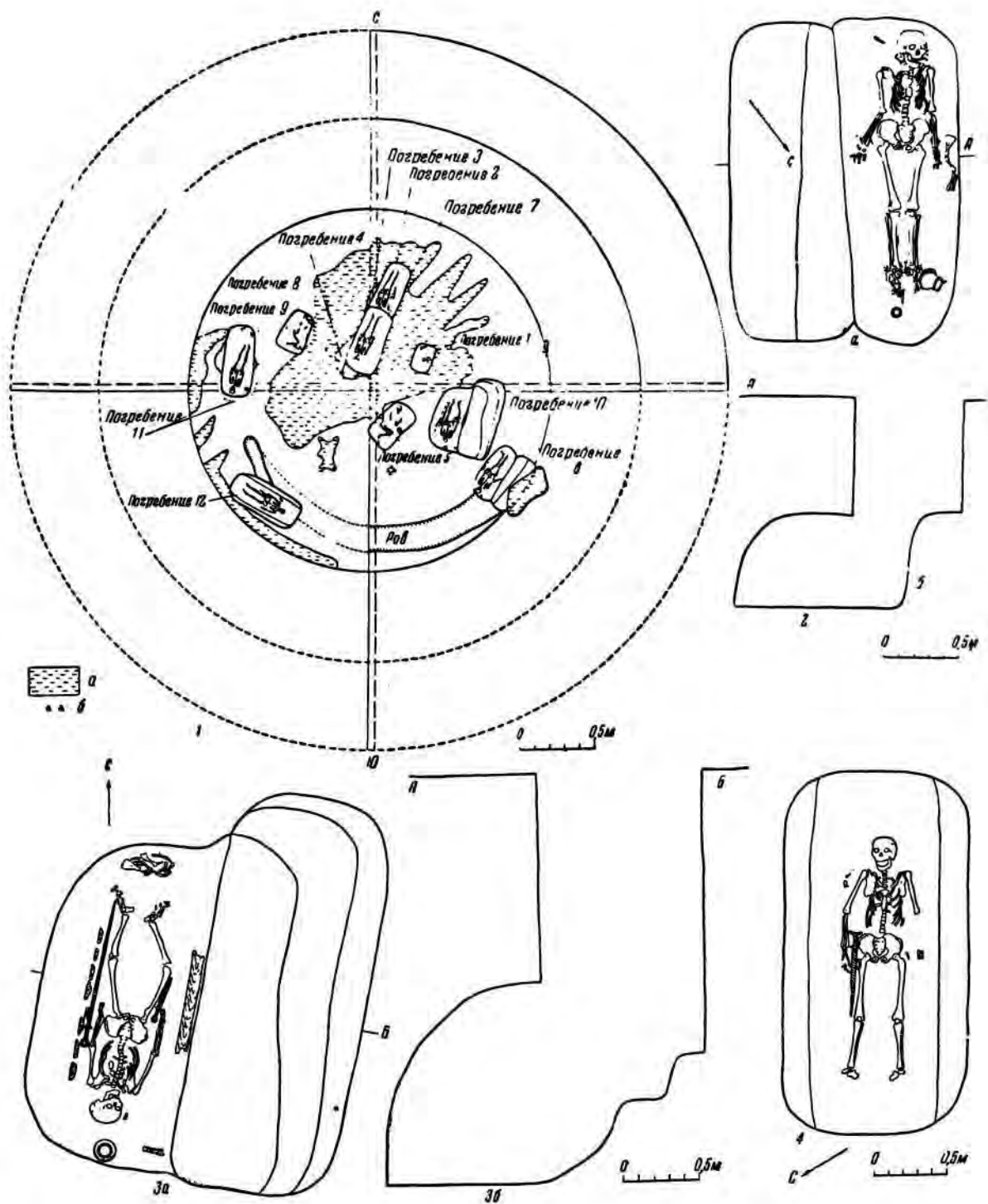
волокон: они шли пучками, шириной 7—8 см, вдоль и поперек могилы, переплетаясь между собой. На костях скелета обнаружены кора и редкие тонкие планки, которые шли поперек и продольно (первых больше). Кора и планки прикрывали только верхнюю часть костяка, главным образом — лицо.

Костяк мужчины (maturus) лежал на спине, вытянуто, головой на ЮЮЗ. Рука были протянуты вдоль тела, ноги параллельны.

Скелет находился ближе к западной стене могилы; под его верхней частью дно было посыпано порошком мела; здесь же прослежен черный тлен от какой-то подстилки.

В области пояса, справа от поясничных позвонков лежала овальная железная пряжка с неподвижным язычком, обращенным к позвонкам (рис. 32, 2; № 27). Около пряжки, близ верхней части правой подвздошной кости найден железный нож с плоским черешком и прямым лезвием; на одной стороне лезвия сохранились отпечатки довольно тонкой ткани (рис. 32, 3; № 26). На правом предплечье был обломок пластины из серого сланца (№ 28), а под ней — мелкий желтый песок, перемешанный с охрой или серой. У правого предплечья слева оказались обломки небольшой железной пряжки прямоугольной формы (№ 30). Между правой рукой и бедром, вдоль него, лежал короткий железный меч с прямым перекрестием и серповидным навершием. Общая длина меча — 0,47 м (№ 25). На ручке меча был положен вдоль небольшой круглый оселок из серого камня с отверстием; длина оселка — 7,3 см (рис. 32, 4; № 24). Под левой ступней найден обломок круглой и плоской железной пряжки или кольца (№ 29). У южной стены могилы, против головы обнаружены отрубленные куски ножных костей лошади.

На стенках могилы сохранились следы орудия, которым стенки были обработаны. Рабочий край орудия плоский, округлый; ширина орудия — 1,2 см. В верхней части следы орудия направлены вертикально, а ниже — вкось.

Погребение 8 (северо-западный сектор; рис. 31, 1) представляло собой могильную яму трапециевидной формы, ориентированную по линии СВ—ЮЗ и расширившуюся



Рис. 32. Предметы из кургана № 20 (с. Политотдельское).

1 — глиняная курьльница; 2, 7 — железные пряжки; 3, 10 — железные ножи; 4 — оселок; 5, 6, 8 — глиняные сосуды; 9 — железный меч; 11 — железные наконечники стрел; 12 — бронзовая пряжка; 13 — обломок бронзового зеркала; 1 — из погребения 6; 2—4 — из погребения 7; 5, 6 — из погребения 8; 7 — из погребения 9; 8, 9 — из погребения 10; 10, 11 — из погребения 11; 12, 13 — из погребения 12.

ся у юго-западного конца. Ее длина — 1,35 м, ширина — 0,8—0,9 м, глубина — 1,35 м (углублена в материк на 0,4 м). На дне могилы лежал скелет взрослого человека, на левом боку, скорченно, головой на СВ. Руки были согнуты в локтях; их кисти, вероятно, нахо-

дились у подбородка. Бедра тоже были согнуты под тупым углом к позвоночнику, а голени по отношению к бедрам — под острым углом. В восточном углу могилы лежал (устьем к лицу погребенного) небольшой лепной горшок баночной формы, с небольшо-

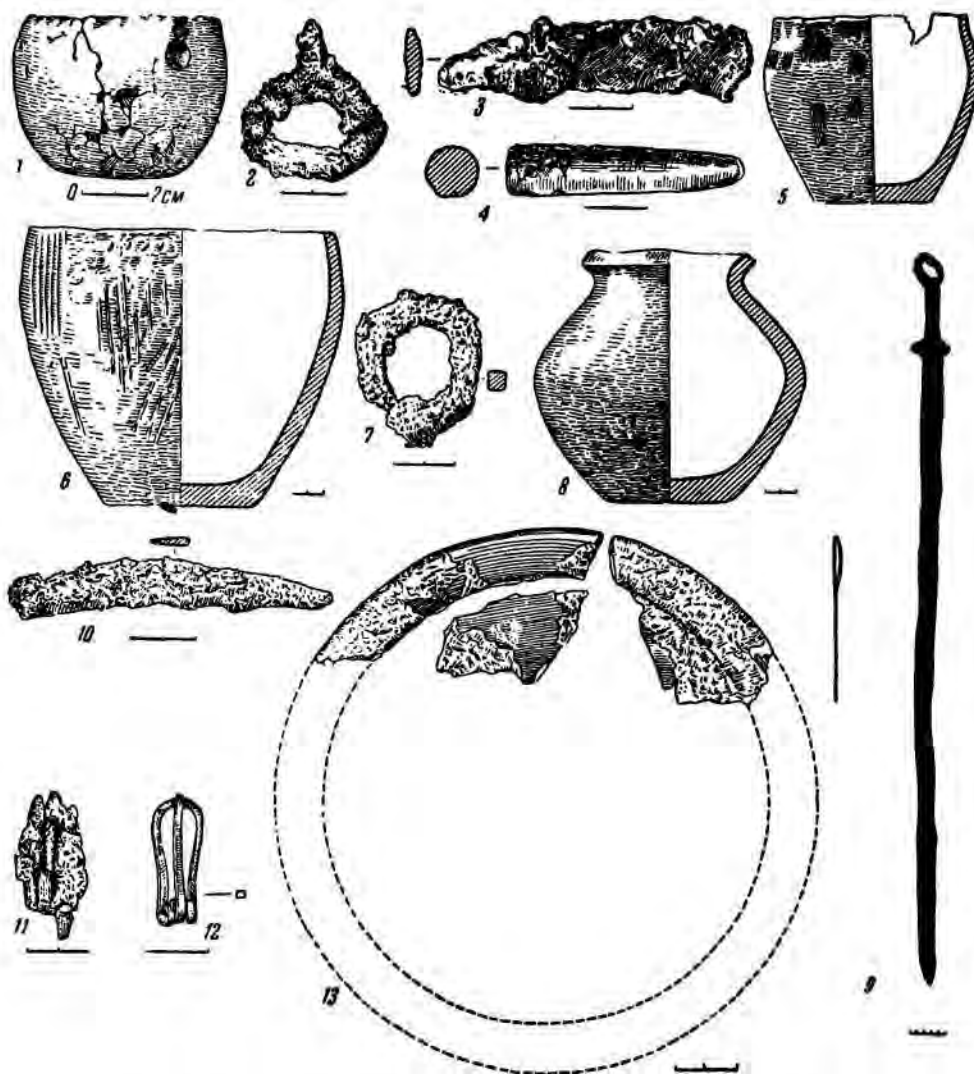
шим прямым бортиком, горизонтальным краем и слегка выступающими округлыми плечиками (рис. 32, 5; № 35). Горшок вылеплен из темной глины с шамотом. Поверхность коричневатая-серая, с темными пятнами; внутри она ровно сглажена, а снаружи в верхней части видны мелкие параллельные и вертикальные сглаженные фасетки от щепы или лопаточки. Высота сосуда — 12 см; диаметр устья — 12,3 см, дна — 7,4 см. Выше колен, у юго-восточной стенки могилы стоял большой лепной горшок из темной, комковатой глины, баночной формы, с прямым бортиком (рис. 32, 6; № 36). Поверхность горшка желтовато-серая. Внутри она ровно сглажена, но кое-где видны мелкие вертикальные параллельные бороздки от сглаживания. Снаружи поверхность сосуда грубо сглажена узкой щепой, оставившей широкие вертикальные борозды. В одном месте на бортике сделано концом ногтя 7 вертикальных вдавлений.

Погребение 9 (северо-западный сектор; рис. 31, 1) было введено в более древнюю могилу. Костяк женщины (*senilis*) находился в плотно слежавшейся засыпи этой древней могилы на глубине 1,17 м от вершины кургана или 0,22 м от уровня материка. Ориентировка скелета не совпадала с направлением более древней могилы: он лежал по ее диагонали, вытянуто, на спине, головой на ЮЮЗ, с раскрытым ртом. Руки были вытянуты вдоль тела, ладони прижаты к бедрам. Ноги тоже вытянуты и слегка сближены у пяток. В верхней части крестца найдена железная пряжка с подвижным язычком, диаметром 4 см (рис. 32, 7; № 37), а справа от плеча — 3 крупных позвонка лошади; в ногах оказались четвертый позвонок и ребро лошади.

Погребение 10 (юго-восточный сектор; рис. 31, 3) было совершено в подбойной могиле. Прямоугольная входная яма с округлыми углами была ориентирована с ССВ на ЮЮЗ; ее длина — 2,7 м, ширина — 1,1 м, глубина — 3,5 м (могила уходила в глубь материка на 2,75 м). К восточной продольной стене входной ямы примыкали 2 ступени, которые вели в подбой: одна — на глубине 1,9 м от уровня материка, шириной до 0,24 м; другая ступень находилась ниже первой на 0,3 м, ее ширина — от 0,3 до 0,48 м (в северной части), высота — около 0,2 м. Глубже дно могильного входа шло наклонно до уровня

дна подбоя, вырытого в продольной западной стене входной ямы. Подбой со сводчатым потолком несколько короче входной ямы; его длина — 2,2 м, наибольшая ширина — 1,05 м, высота — 1,35 м.

В устье подбоя обнаружены по бокам 2 прямоугольных бруска, стоявших вертикально; расстояние между ними — 1,5 м. Эти стояки слегка изогнуты и обращены выпуклой торцевой стороной внутрь подбоя. Южный брусок отстоял от южной стены подбоя на 0,3 м, северный — на 0,4 м от северной стены. Между этими брусками вдоль устья подбоя входились на разных уровнях параллельно друг другу более тонкие бруски. Из них нижний (у самого устья подбоя, на его дне) сохранился на длину 0,8 м; его ширина — 0,07 м. Параллельно ему лежал второй брусок, шириной 0,03 м и длиной 0,5 м, и несколько выше, тоже параллельно — третий брусок шириной 0,05 м; он сохранился на длину 0,85 м. Еще выше, параллельно последнему бруску проходил четвертый брусок шириной 0,05 м, сохранившийся на длину 0,7 м. Около северного стояка прослежены 2 бруска сечением  $3 \times 1,5$  м, которые шли вглубь наклонно. Эти бруски, вероятно, были остатками деревянной конструкции, закрывавшей устье подбоя, — может быть, остатками вертикально поставленных погребальных носилок. На сохранившихся брусках нет пазов. Не ясно, как они соединялись между собой; возможно, — связывались. Вдоль всего устья подбоя, в самом подбое и на дне могильного входа прослежен тлен от травы (или камыша), который, вероятно, закрывал подбой.

По западной стенке подбоя также обнаружен тлен от какой-то деревянной обкладки, — вероятно, от коры.

На дне подбоя лежал костяк мужчины (*maturus*), вытянуто, на спине, головой на ЮЮЗ. Руки были протянуты вдоль тела. Левая нога была слегка согнута в колене, правая — сильнее, стопы сближались (поза всадника). В головах и вдоль скелета слева прослежены узкие деревянные бруски, образовавшие раму легкого гробовища или погребального ложа. Эта рама примыкала к брускам, обнаруженным вдоль устья подбоя. За пределами рамы, в ногах покойника, у северной стены подбоя лежали кости барана — ребра, ножные, лопатка. В головах, у южной стены подбоя стоял лепной толстостенный

горшок с почти биконическим туловом и устойчивым дном; венчик сильно отогнут, край его скошен наружу (рис. 32, 8; № 40). Глина темная.

Поверхность желтовато-коричневая, с темными пятнами; внутри она ровно сглажена, снаружи залощена.

У черепа с правой стороны обнаружен обломок обожженной кости животного. Вдоль правого бедра, почти вплотную к нему, лежал железный кинжал с прямым перекрестием и кольцевидным навершием, длиной 0,33 м (рис. 31, 3; № 42). Кисть правой руки касалась рукоятки этого кинжала. Слева от погребенного помещался длинный железный меч с прямым перекрестием и кольцевидным навершием, длиной 103,5 см (рис. 32, 9; № 41); рукояткой он касался левого локтя и острием — пальцев левой ноги. Наибольшая ширина клинка — 3,5 см. На верхней части лезвия меча лежали вдоль несколько стрел с трехлопастными черешковыми железными наконечниками, обращенными остриями к Ю. Древки стрел прослежены на длину 0,5 м. Здесь же найден обломок сильно окислившегося круглого и плоского железного кольца с отпечатками ткани с обеих сторон (№ 38).

Стенки подбоя были обработаны узким долотообразным инструментом с округлым концом и слегка выпуклой поверхностью. Сохранились следы от работы этим инструментом, шириной 1,8 см.

Погребение 11 (северо-западный сектор; рис. 31, 1) было ориентировано с С на Ю. Длина прямоугольной могилы с закругленными углами составляла 2,34 м, ширина — 1 м, глубина — 3,1 м (могила уходила в глубь материка на 2,35 м). На глубине 1,1 м от уровня материка вокруг всех стенок шел небольшой уступ шириной 0,1 — 0,12 м. На нем заметны следы травы, располагавшиеся вдоль стенок. В могиле следы травы встречались на разной глубине и в различных местах. На дне могилы лежал скелет мужчины 60—65 лет, вытянуто, на спине, головой на Ю. Руки были протянуты вдоль тела, ноги — вытянуты, слегка сведены к пяткам и сдвинуты вправо, т. е. расположены по диагонали могилы. У западной стены, против колена обнаружены ребра барана и около них — небольшой железный ножик со слегка изогнутым лезвием, длиной около 10 см (рис. 32, 10; № 44). Ниже крестца найдена

плоская железная пряжка круглой формы (№ 43). Между правой рукой и тазом, вдоль правого бедра лежал короткий железный меч с прямым перекрестием и серповидным навершием (№ 46), длиной 43 см. Вдоль левого предплечья и на нем найдено несколько десятков стрел с трехлопастными черешковыми железными наконечниками, обращенными остриями к локтю (рис. 32, 11; № 45). Стрелы, вероятно, были положены в колчане у левой руки покойника.

Погребение 12 находилось в юго-западном секторе (рис. 31, 1, 4). Могильная яма с округленными углами была ориентирована по линии ВЮВ — ЗСЗ. Ее длина — 2,45 м, ширина — 1,25 м, глубина — 3,6 м (могила уходила в глубь материка на 2,65 м). На глубине 0,6 м от уровня материка, вдоль северной и южной стен могилы были сооружены выступы шириной 0,2 м. Ширина могилы по дну — 0,9 м. На стенках могильной ямы сохранились следы узкого металлического орудия, которым они были обработаны. Ширина рабочего края этого орудия — 3,4—3,6 см.

На дне могилы обнаружен костяк мужчины (*maturus*), в вытянутом положении, на спине, головой на ВЮВ. Череп лежал на затылке, лицом вверх; рот открыт. Руки были слегка согнуты в локтях, кисти — у бедер; ноги параллельны. Судя по остаткам перегнившего дерева, лежавшим под костяком и на нем, погребенный был положен на подстилку или ложе из тонких планок и ими прикрыт сверху. Эти планки шли поперек могилы. Под костяком и на нем прослежена меловая посыпка. Наиболее густо была посыпана верхняя часть тела. У правой плечевой кости найдена лировидная бронзовая пряжка со спирально загнутыми концами рамки. Через них продевался стержень (не сохранился), на котором свободно двигался длинный язычок пряжки (рис. 32, 12; № 49). Вдоль правого бедра лежал железный меч с прямым перекрестием и серповидным навершием, длиной 56 см (№ 47).

Между головкой бедра и мечом найден обломок бронзового зеркала с широким ободком по краю и сохранившейся в некоторых местах полировкой золотистого цвета (рис. 32, 13; № 48).

Из 12 погребений кургана № 20 древнейшими являются погребения срубной культуры (1, 3, 4 (?), 5 и 8). Все эти могилы неглу-

бокые и не сохранили могильных выкидов. В южной части кургана прослежен древний ров, вырытый при сооружении насыпи для указанных погребений (рис. 31, 1). Остальные 8 погребений относятся к сарматской эпохе; для них была произведена подсыпка кургана. Сарматские погребения 6 и 12 перерезали древний ров. Погребения 2, 7, 11 и 12 относятся, судя по инвентарю, к прохоровской культуре (III—II вв. до н. э.). Влушенное в могилу 11 погребение 9 и подбойные могилы 6 и 10 датируются более поздним временем, скорее всего, — I в. до н. э.

### Курган № 21

На расстоянии 170 м к ЮЗ от кургана № 19 расположен курган № 21 (рис. 10). Современная высота его — 0,95 м, диаметр — около 30 м.

Под курганом оказалась одна сарматская подбойная могила, ограбленная в древности. На глубине около 1 м от вершины кургана вокруг могилы лежал мощный выкид.

Входная яма — удлиненной формы, с округлыми углами; ориентирована с ССВ на ЮЮЗ. Ее длина — 2,5 м, ширина — 1,16 м, глубина — 2,48 м от вершины кургана или 1,5 м от древнего горизонта. Подбой, сооруженный в западной стенке входной ямы, частично был разрушен при ограблении могилы; длина его — 2,55 м, наибольшая ширина в центре и у северного конца — не менее 0,6 м, высота — около 0,6 м.

В подбое был погребен один взрослый мужчина (*maturus*), кости которого встречались в могиле на разной глубине, но преимущественно на дне в западной части входной ямы и у устья подбоя. При этом кости ног и обломки таза лежали в северной части могилы, а череп, лопатка, плечевые и другие кости — в южной.

Вероятно, покойник был ориентирован головой на Ю.

Среди разбросанных костей лежали остатки погребального инвентаря, большей частью — в разбитом виде. Из черепков целиком собран большой кувшин, сделанный на ручном гончарном круге (рис. 33, 1; № 91). Тулово кувшина высокое, яйцевидное; невысокое горло с каннелюрами в верхней части слегка расширяется кверху; овальная в сечении ручка не сохранилась. На плоском дне,

где заметны отпечатки песка, имеется рельефный знак — клеймо в виде арки с 3 отростками наверху. Глина в изломе темно-серая, с мелким песком и слюдой. Поверхность кувшина внутри серая, ровная, снаружи — желтовато-серая, с темными пятнами, лощеная (горизонтальные бороздки от лощения). Высота сосуда — 32,2 см; диаметр устья — 12,5 см, дна — 8 см. В северной части устья подбоя найдена в обломках лепная миска с коротким и прямым, загнутым внутрь бортиком. Темная в изломе глина снаружи приложена (рис. 33, 2; № 92).

Кроме этих двух сосудов, в могиле найдены обломки грубого лепного горшка с небольшим, слегка отогнутым венчиком (№ 58 и 89) и нижняя часть лепной чашечки с плоским дном (рис. 33, 3; № 90). Глина чашечки черная, с редкими включениями кварца; внутри поверхность коричневатая, неровная, снаружи коричневатая-серая, хорошо сглаженная. Горшок — из черной глины с редкими включениями кусочков извести; поверхность его снаружи темно-серая, с черными пятнами и мелкими штрихами от сглаживания мокрой тряпкой (?).

В могиле сохранились фрагменты железных предметов, среди них — обломки круглых в сечении стержней от удил или массивной пряжки, а также от клинка меча или кинжала с остатками продольных древесных волокон на одной стороне и ткани — на другой (рис. 33, 5; № 59). Имеются обломки круглой пряжки и основания клинка меча или кинжала без металлического перекрестия; на клинке — продольные древесные волокна от ножен, которые сверху, вероятно, были обернуты тонкой берестой (рис. 33, 4; № 56). Найдены также обрывки узкого ремешка (№ 54а), бронзовая обойма с заклепкой, внутри которой сохранился кусок ремня (рис. 33, 6; № 54), стеклянная бусина с внутренней позолотой (рис. 37, 3; № 55), обломок деревянной поделки, — вероятно, деревянного сосуда, украшенного вделанными в дерево бронзовыми проволочками, в виде буквы S (рис. 33, 7; № 52).

Во входной яме найдены куски дерева в вертикальном положении — от провалившегося деревянного перекрытия.

Судя по керамике, крупной позолоченной бусине и обломку меча без металлического перекрестия, могила относится к позднесарматскому времени (II—III вв. н. э.).





Рис. 33. Предметы из курганов № 21, 22 и 24 (с. Политотдельское).

1 — глиняный кувшин; 2 — глиняная миска; 3 — глиняная чашечка; 4, 5 — обломки железного меча; 6, 20 — бронзовые обоямы; 7 — обломок деревянного сосуда; 8 — глиняный сосуд; 9, 11, 12 — обломки венчиков кувшинов; 10, 13 — ручки глиняных сосудов; 14, 15 — бронзовые оляшки, обернутые золотыми листками; 16 — бронзовые скобочки; 17, 18 — обрывки золота и серебряной фольги; 19 — деревянные стержни, обернутые золотой фольгой; 21 — бронзовые заклепки с обрывками кожи; 1—7 — из кургана № 21; 8—13 — из кургана № 22; 14—21 — из кургана № 24.

## Курган № 22

Находится в 40 м к СЗ от кургана № 21 (рис. 10). Насыпь сильно распахана, ее границы трудно прослеживаются. Самая высокая точка находится выше уровня окружающей ее площади на 0,55 м. Курган исследован удлиненным прямоугольным раскопом (18 × 36 м), вытянутым с СВ на ЮЗ. В средней части раскопа к В от нулевой точки обнаружена широкая, но неглубокая канава, идущая в направлении с С на Ю, шириной до 9,6 м. Она затекла темным, очень твердым гумусным слоем. Вероятно, это углубление образовалось в результате выборки земли для сооружения насыпи. На площади раскопа и в пределах углубления, и с С от него встречены отдельные кости животных, в том числе — барана, и рог сайги.

Близ северного края углубления найден аккуратно вылепленный шаровидный горшочек с плоским дном и невысоким узким горлом (рис. 33, 8; № 403). Глина темно-серая, с шамотом. Поверхность ровная, серая, хорошо сглаженная. Высота горшочка — 13,4 см; диаметр устья — 6,6 см, дна — 7,5 см.

В углублении, в разных его частях были разбросаны черепки от сосудов (№ 93—402); особенно много их встречено в восточной части рва, в круглом углублении, где найдена нижняя часть большого кувшина с плоским дном. Глубина залегания скопления черепков — 0,55—0,68 м. Среди них можно выделить: 1) обломки большого кувшина, сделанного на подставке или гончарном круге: горло цилиндрическое с валчком (рис. 33, 9); ручка вертикальная, полуовальная в сечении (рис. 33, 10); у основания горла — небольшой желобок, на тулове под ручкой — такой же желобок; глина темно-серая, с песком; поверхность гладкая, темно-серая; 2) обломки другого кувшина с массивной ручкой и 2 острыми ребрышками при переходе от горла к плечикам; глина такая же, с песком; поверхность сглаженная, от светло-желтого до темно-серого тона; 3) обломки пухлогорлых кувшинов с небольшим отогнутым венчиком, сделанных на гончарном круге или на подставке (рис. 33, 11, 12); судя по глине, черепки принадлежат к 2 сосудам, у первого — глина серая, поверхность хорошо сглаженная или прилощенная, у второго — глина серая, с большим количеством песка; поверхность от этой примеси шероховатая, светло-серого

цвета; 4) обломок массивной ручки с выступом у верхнего края (рис. 33, 13), глина серая, с песком; поверхность ровная, серая, хорошо лощенная; несколько толстостенных днищ от этих сосудов. Вся описанная керамика, вероятно, осталась от тризны, совершённой при погребении.

В раскопе обнаружена лишь одна сарматская детская могила, расположенная западнее углубления с битой керамикой. Прямоугольная могила с округлыми углами ориентирована с С на Ю. Длина могилы — 1,35 м, ширина — 0,7 м, глубина — 1,7 м (яма углублена в материк на 1,1 м). Вдоль стен могилы, отступая от них на 5—10 см, находились куски дерева, вероятно, от гроба.

Костяк ребенка с искусственно деформированным черепом лежал вытянуто, на спине, головой на С. Около шеи найдены амулеты (рис. 37, 5): астрагал, сделанный из гагата (№ 404), и 2 кристалла пирита в виде маленьких четырехгранных призм с отверстиями для подвешивания.

Погребение относится к позднесарматскому времени (II—III вв. н. э.).

Курган № 24<sup>11</sup>

Расположен в 275 м к ССЗ от кургана № 20 (рис. 10). Курган № 24 распахивался, насыпь его сильно оплыла, хотя его округлая форма четко прослеживается. Диаметр кургана — 16 м, наибольшая высота — 0,85 м. Под южной половиной насыпи обнаружена широкая могила с округлыми углами, окруженная мощным могильным выкйдом, который залегал на глубине 0,65 м от вершины кургана. В насыпи встречены отдельные черепки лепной посуды, позвонки лошади и обломки костей, выброшенные из ограбленной могилы.

Могила в плане — почти квадратной формы, ориентирована сторонами по сторонам света. Длина западной стороны — 2 м, восточной — 1,8 м, южной и северной — по 1,9 м; глубина — 2,1 м от вершины кургана или 1,45 м от уровня древнего горизонта. В насыпи на разной глубине и на дне могилы обнаружены кости одного взрослого человека. При расчистке могилы часто встречались

<sup>11</sup> У кургана № 23, находящегося в 46 м к СЗ от кургана № 22, сильно распаханная насыпь. Его исследовали круглым раскопом (диаметр — 10 м), в котором погребений не обнаружено.



Рис. 34. Планы курганов № 25 и 27 и погребения в кургане № 26 (с. Политотдельское).

1 — курган № 25; 2 — погребение в кургане № 26; 3 — курган № 27 (а — зола и уголь; б — могильный выквд.  
в — кости человека; г — кости животного).

обломки прутников, планок и бересты; на многих из них сохранились следы такого же синего вещества, что и на костях. Вдоль западной стены удалось проследить направление доски, стоявшей на ребре на расстоянии 0,15—0,2 м от стены. В западной части могилы на дне сохранились меловая посыпка (почти у стены) и остатки дерева со следами синего вещества. Эта часть могилы, вероятно, не подверглась ограблению, и здесь сохранилась мягкая непо потревоженная засыпка.

Большинство предметов, обнаруженных в могиле, находилось как раз у западной стены. К ним относятся: 2 круглых бронзовых бляшки с выпуклым центром, обложенных золотым листом (рис. 33, 14; № 406 и 407); 2 ромбических бронзовых бляшки, одна из них также обложена золотым листом (рис. 33, 15; № 409); 10 изогнутых бронзовых скобчек с заклепками на одной стороне (рис. 33, 16; № 413); обрывки золотой фольги, некоторые — с рельефным рубчатом орнаментом (рис. 33, 17; № 408); обрывки серебряной фольги, некоторые из них украшены рельефным елочным орнаментом (рис. 33, 18; № 414); обломки тонких четырехгранных деревянных палочек, обложенных золотыми листочками; на некоторых золотых футлярах сохранились отверстия для маленьких гвоздиков и следы или остатки тонкой коры, которой были обмотаны эти футляры по спирали (рис. 33, 19; № 410); 7 кольцевидных бронзовых обоймочек от ремня, в некоторых из них сохранились обрывки круглых в сечении ремешков (рис. 33, 20; № 412); обрывки широкого кожаного ремня с отверстиями; 4 бронзовых заклепки в виде полых колпачков с узкими полосками; 7 бронзовых заклепок из узких полосок, в некоторых сохранились обрывки ремня (рис. 33, 21; № 415). В средней части могилы найдены обломки железных предметов. Большинство обнаруженных вещей из бронзы, кожи и золота, вероятно, относится к украшениям конской сбрун.

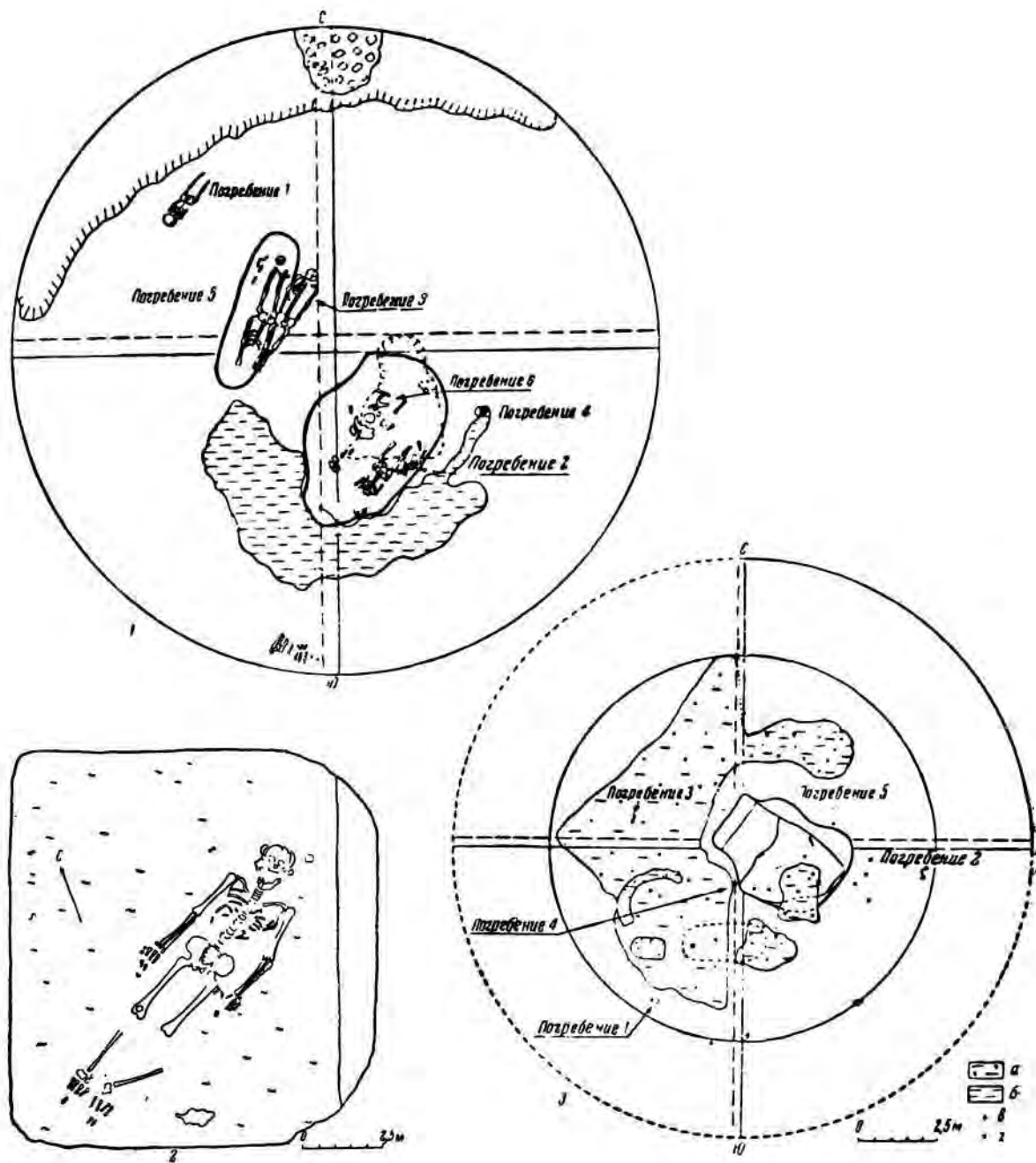
Погребение принадлежит к типу сарматских диагональных погребений первых веков нашей эры.

### Курган № 25

Находится на краю коренной террасы левого берега Волги на расстоянии 167 м к ССЗ от кургана № 1 (рис. 10; 34, 1). Высота кургана — 0,52 м, диаметр — немного более 10 м. В центре кургана имеется со-

временная яма неправильной овальной формы, заполненная кирпичом, золой, углем и остатками дерева (вырыта пастухами). В южной полё кургана (юго-западный сектор), на уровне древнего горизонта найдены лежащие параллельно друг другу кости 4 ног коровы и рядом — ее череп (остатки жертвоприношения, вероятно, связанного с центральным погребением 6). Северную полу кургана обрамляет глубокая, заплывшая в древности канава. Под северной бровкой раскопа эта канава (глубиной 1,75 м) заполнена обломками средневекового кирпича. В кургане обнаружено 6 погребений.

Погребение 1 открыто на глубине 0,95 м (рис. 34, 1). Здесь лежал костяк ребенка в возрасте 8—10 лет, на спине, в вытянутом положении, головой на ЮЗ. Череп — на правом виске, лицом к ЮВ. Руки были протянуты вдоль тела, ноги параллельны. Вещей не было.

Погребение 2 находилось на глубине 0,8 м (рис. 34, 1). Скелет мужчины был похоронен в вытянутом положении, на левом боку, головой на ЮЗ. Ноги погребенного уничтожены современной ямой.

Погребение 3 обнаружено на глубине 0,4 м (рис. 34, 1). Костяк женщины лежал вытянуто, на спине, головой на ССВ. Руки были протянуты вдоль тела: кисть левой руки помещалась на верхней части бедра, кисть правой руки, слегка согнутой, покоилась на тазовых костях. Ноги были вытянуты и сближены в коленях.

Погребение 4 находилось под современной ямой на глубине 0,9 м и сильно ею разрушено (рис. 34, 1). Скелет, вероятно, лежал в вытянутом положении, головой на СВ. Один из 3 черепов, найденных в современной яме, относится к этому погребению. Вокруг костей обнаружены мелкие куски дерева от гроба или перекрытия, возле ног — около двух десятков мелких пастовых кольцевидных бус желтовато-белого и голубоватого цвета (№ 423).

Погребение 5 было расположено под впускным погребением 3 (рис. 34, 1). Вырытая в материке узкая могильная яма с округлыми концами и параллельными стенками была ориентирована по линии ССВ — ЮЮЗ. Ее длина — 2,5 м, ширина — 0,7 м, глубина — 1,27 м (яма углублена в материк на 0,54 м). Вдоль могилы, в ее засыпи прослежены остатки дерева от перекрытия.

На дне могилы лежал костяк мужчины, на спине, в вытянутом положении, головой на ЮЮЗ. Левая рука была протянута, но-

слева, вдоль голени и стопы находились кости передней ноги барана с лопаткой; в области левой половины грудной клетки — мел-



Рис. 35. Керамика из курганов (с. Политотдельское и надпойменная терраса в районе этого села).

1 — жаровня; 2, 4 — курильницы; 3 — пряслице; 5 — кувшин; 6 — обломок сосуда; 7—18 — сосуды; 1, 2 — из погребения 5 кургана № 25; 3 — из погребения 6 того же кургана; 4, 5 — из кургана № 26; курган № 27: 6 — из насыпи; 7 — из погребения 1; 8 — из погребения 2; 9, 10 — из погребения 3; 11 — из погребения 4; надпойменная терраса, курган № 1; 12, 13 — из погребения 5; 14, 15 — из погребения 6; курган № 2; 16 — из погребения 1; 17 — из погребения 2; 18 — из погребения 3.

ги — тоже (сближены у стоп). Костяк имеет признаки патологических явлений: 3 поясничных позвонка срослись, мышелки на бедре сильно утолщены и имеют наросты по краям. Костяк и дно могилы посыпаны толченым мелом.

кие кусочки тонких деревянных пластинок от какой-то поделки, окрашенной в малиновый цвет (№ 428); на одной пластинке сохранился резной орнамент из тонких пересекающихся бороздок. Между стопами стояла глиняная жаровня баночной формы (рис. 35, 1;

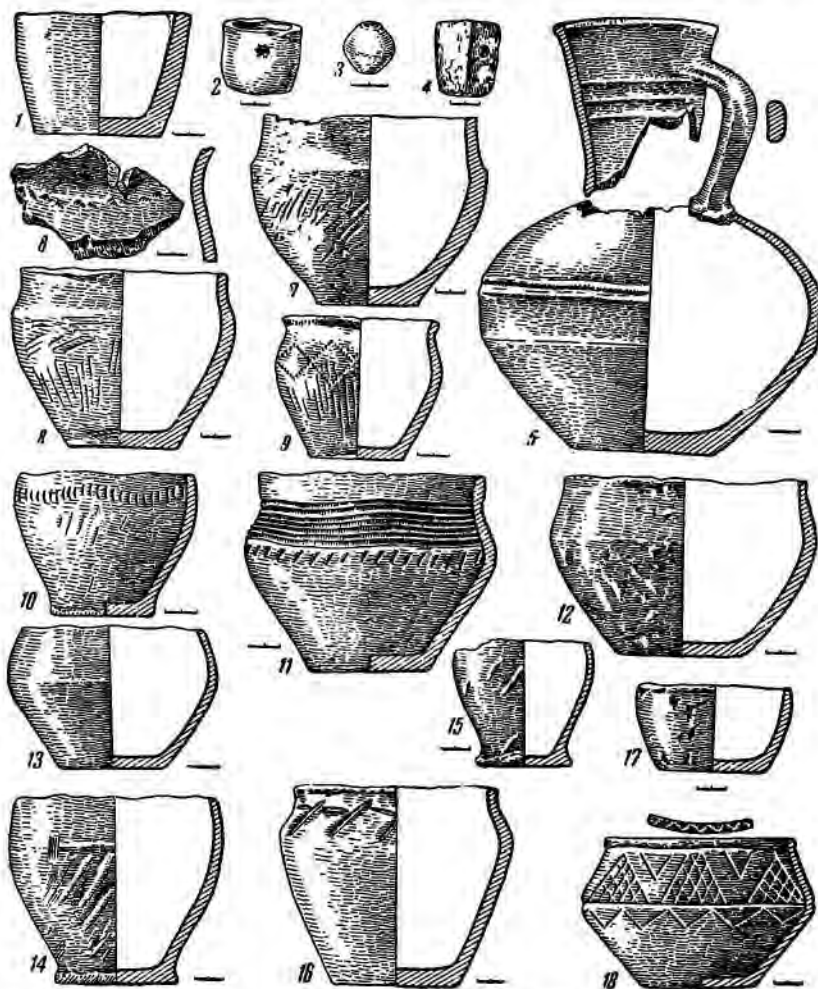
№ 425). Глина темно-серая, грубая; поверхность неровная, плохо сглаженная. По горизонтально срезанному краю бортика небрежно нанесен орнамент в виде поперечных борозд и треугольников. Высота жаровни — 8,2 см; диаметр устья — 11,8 см, дна — 8,5 см. На дне этого сосуда были угли и стояла маленькая цилиндрическая курильница с дырочкой сбоку (рис. 35, 2; № 426). В глине курильницы заметна примесь толченого мела; поверхность ее светло-серая, сглаженная; снаружи сохранились коричневатые потеки от какого-то жидкого вещества. Высота курильницы — 4,5 см; диаметр устья и дна — 5,5 см.

Погребение 6 представляло собой могильную яму вытянутой формы, с округлыми углами и параллельными продольными стенками, вырытую в материке и ориентированную с СВ на ЮЗ (рис. 34, 1). Ее южный и западный края испорчены, вероятно, поздней ямой, находившейся непосредственно над этой могилкой. Длина могилы — 2,5 м, ширина — 1,45 м, глубина — 1,38 м от вершины кургана или 1,13 м от древнего горизонта. В засыпи могильной ямы обнаружены мелкие куски дерева от перекрытия, лежавшие в направлении З — В, т. е. в основном поперек могилы.

Здесь же найдены кости взрослого человека и ребенка, мелкие обломки стенок лепного сосуда, зуб лошади и биконическое пряслице из коричневатой-серой глины (рис. 35, 3; № 429).

На дне могилы были погребены женщина и 2 ребенка. Скелет женщины находился в восточной части могилы, в вытянутом положении, на спине, головой на ЮЗ. Левая рука была протянута вдоль тела, правая — слегка согнута в локте, кисть ее лежала на тазе. Бедрa параллельны. Череп был выброшен и найден выше, в современной яме. Слева от женщины в том же положении был погребен ребенок 1½—2 лет. На детском черепе лежал обломок верхней челюсти другого ребенка 3—5 лет. Далее к СВ найдены лобная часть черепа ребенка, его нижняя челюсть, плечевая кость, позвонки, ребра, бедро и часть височной кости. Между костями детских скелетов, поперек могилы, лежала нижняя челюсть лошади. В северо-восточной части могилы обнаружены в сочленении путовая кость лошади с фалангой. Могила нарушена поздней ямой. С южной стороны мо-

гилы на древнем горизонте находился могильный выкид.

Все 6 погребений кургана № 25 — сарматского времени. Центральная коллективная могила 6, судя по погребальному обряду, относится к прохоровской культуре (III—II вв. до н. э.), а остальные впускные погребения с юго-западной ориентировкой — к тому же или несколько более позднему времени (I в. до н. э. — I в. н. э.). Определенно к этому времени (I в. до н. э. — I в. н. э.) относится погребение 5. Расположенное над могилкой 5 погребение 3 с северной ориентировкой, судя по обряду погребения, следует датировать поздне-сарматским временем (II—III вв. н. э.).

### Курган № 26

Расположен в 47 м к ЗЮЗ от кургана № 25 (рис. 10). Насыпь кургана еле заметна на поверхности земли; ее высота — не более 0,25 м, диаметр немного превышает 10 м. Под насыпью находилась большая, почти квадратная могила, ориентированная сторонами по сторонам света (рис. 34, 2). Вокруг могилы, на расстоянии около 2 м от ее краев лежал могильный выкид в виде желтого суглинистого кольца с разрывами. Длина могилы с С на Ю — 2,5 м; ширина — 2,3 м; глубина от вершины кургана — 2,17 м, от уровня древнего горизонта — 1,67 м. Вдоль восточной стенки на высоте 0,8 м от дна могилы имеется уступ шириной 0,25 м. По стенкам могилы прослеживаются куски дерева от прутьев и тонких жердей, диаметром от 1 до 4 см; ими, вероятно, были обложены стены могилы.

Могила была ограблена в древности, вскоре после совершения погребения, так как почти все кости скелета, за исключением больших берцовых, оказались на месте. Скелет старого мужчины (*senilis*) был положен по диагонали могилы, вытянуто, на спине, головой на СВВ; череп лежал на затылке, лицом вверх, с раскрытым ртом. Руки были протянуты вдоль тела, ноги параллельны. По всему дну могилы и под скелетом прослеживалась зола. Около западной стены могилы и в области грудной клетки покойника встречались кусочки обожженного дерева. Возле головы, близ левого виска стояла четырехугольная глиняная курильница с отверстием (рис. 35, 4; № 432). Глина — с шамотом. Поверхность сосуда — серого цвета, хорошо сглаженная. Высота курильницы — 5 см.

Близ левой ноги погребенного, у южной стены могилы, где прослежено пятно из размельченного мела, находились обломки 3 гончарных сосудов, разбитых грабителями, в частности — фрагмент горла от небольшого кувшина — ойнохой (№ 438). Глина, из которой сделан кувшин, коричневато-серая, слоистая, тонко отмученная; поверхность его — черного цвета, хорошо лощенная. По верхней части горла — легкое рифление. Другой обломок принадлежал кувшину с цилиндрическим горлом и валиком по краю (№ 434). Глина плотная и светлая, желтовато-серого тона; поверхность гладкая, но без лощения. Остальные черепки относились к большому кувшину, почти целком восстановленному. У него было низкое эллипсоидное тулово с 3 гранями по средней, самой широкой части и высокое, слегка расширяющееся горло с лентовидной ручкой (рис. 35, 5; № 435—440). Ручка вставлена в стенку кувшина при помощи глиняного штыря. Глина сосуда плотная, с блестками слюды, серого цвета; поверхность желтовато-серая, хорошо лощенная. Высота этого кувшина — около 29 см; диаметр горла — 12 см, дна — 9,5 см.

Погребение относится к типу диагональных сарматских погребений I—III вв. н. э.

### Курган № 27

Курган одиночный, расположен между основной курганной группой и лесопосадками (на расстоянии 300 м к ЮВ от лесопосадок и около 1400 м к СЗ от кургана № 1), на краю коренной террасы левого берега Волги (рис. 10). Диаметр кургана — 18 м, высота — 0,88 м. В насыпи встречались черепки тонкостенных гончарных сосудов хорошего обжига, красного и серого цвета, относящихся к средневековью.

В центральной части кургана на глубине в среднем 0,2—0,3 м прослеживались золистые и углистые прослойки (рис. 34, 3). Сплошной слой из золы и углей толщиной 0,15—0,18 м занимает почти всю западную половину центральной части кургана. В ряде мест земля прокалена кострищами. Отдельные пятна угля и золы обнаружены и в восточной половине кургана, также лишь в центре. В этом слое находились обломки стенок и днища большого плоскодонного гончарного сосуда с выпуклыми плечами

(№ 441—443, 446). Глина серая, плотная, с блестками слюды. Поверхность сосуда дымчато-серая, с желтоватыми пятнами, шероховатая, с мелкими концентрическими бороздками от гончарного круга. Сосуд средневековый.

В углистых слоях встречались обломки костей крупных домашних животных. В юго-западном секторе найден обломок плечика красноглиняного гончарного сосуда золотоордынского времени (XIV—XV вв.). Поверхность сосуда оранжево-красная, лощеная. Плечики украшены группами треугольных вдавлений, сделанных концом зубчатого штампа (рис. 35, 6; № 444).

В юго-западном секторе обнаружены 3 неглубоких ямы, вырытых в материке. Первая из них имела вид полукольца шириной всего 0,25—0,30 м; к Ю от нее находилась небольшая полуовальная яма, вытянутая с В на З; южнее была третья яма, продолговатая, с округлыми концами, имевшая ту же широтную ориентировку; ее длина — 2,5 м, ширина — 1,1 м. Ямы были заполнены черной землей. Интенсивная черная окраска земли, вероятно, вызвана примесью сажки или размельченных углей. Никаких находок в ямах не обнаружено.

В кургане было не менее 5 погребений, большинство которых нарушено позднейшими ямами, кострищами и потому очень плохо сохранилось.

Погребение 1 находилось в юго-западном секторе (рис. 34, 3). На глубине 0,7—0,75 м стоял лепной горшок. Около него, к В оказался костный тлен, — возможно, от черепа. Горшок плоскодонный, с ребром по плечикам и прямым бортиком (рис. 35, 7; № 449). Глина темно-серая, комковатая, с шамотом. Поверхность горшка желтовато-серая, бугристая, грубо заглаженная пучком травы. Высота горшка — 12,8 см; диаметр устья — 14,5 см, дна — 6,8 см. Около горшка и под ним находились мелкие, сильно истлевшие обломки костей ребенка. Положение костяка не могло быть установлено.

Погребение 2 открыто в юго-восточном секторе (рис. 34, 3). На глубине 0,35—0,4 м находился костяк ребенка 6—7 лет, в скорченном положении, на левом боку, ориентированный головой на С. Сохранились лишь череп и обломки костей ног. Перед лицом погребенного стоял грубый лепной

горшок с ребром по плечикам и прямым бортиком (рис. 35, 8; № 450). Глина, из которой вылеплен горшок, черная, с шамотом. Поверхность темно-серая, снаружи (ниже ребра) сглаженная пучком травы — сохранились глубокие горизонтальные и наклонные бороздки. Высота сосуда — 12 см; диаметр устья — 14,2 см, дна — 7,3 см.

Погребение 3 (северо-западный сектор; рис. 34, 3) находилось под углистым слоем на глубине 0,75—0,8 м. Около остатков костного тлена, — вероятно, от детского скелета, — стояли 2 лепных горшочка. Один из них имел слегка выпуклые бока и отогнутый короткий венчик (рис. 35, 9; № 451). Глина черная, с примесью известковых частиц; снаружи поверхность сглажена щепой или пучком травы (редкие вертикальные борозды). По плечикам нанесены орнамент в виде ряда ромбов, сделанных «отступающей» лопаточкой. Высота горшка — 9,5 см; диаметр устья — 10,7 см, дна — 6,7 см. Другой горшочек — баночной формы, орнаментирован в верхней части рядом вертикальных вдавлений (рис. 35, 10; № 452). Глина темная, с толченой раковинной; поверхность желтовато-серая, довольно ровно сглаженная. Высота горшочка — 9,7 см; диаметр устья — 12 см, дна — 7 см.

Погребение 4 обнаружено в юго-западном секторе (рис. 34, 3). На глубине 0,7 м, у самого края центральной ямы находились остатки человеческого черепа и лепной горшок из черной глины, с округлыми боками и прямым бортиком (рис. 35, 11; № 453). В глине — примесь раковины. Поверхность горшка желтовато-серая, внутри и снаружи сглаженная — без штрихов, но неровно. По плечикам горшок украшен 7 глубокими параллельными бороздками; на выпуклой части тулова — косые углубления, полученные отриском зубчатого штампа; по горизонтальному краю бортика — такие же отриски зубчатого штампа. Высота сосуда — 13,4 см; диаметр устья — 15,5 см, дна — 8 см.

Погребение 5 находилось в центре кургана (рис. 34, 3). Большая яма на уровне материка имела неправильную форму (3 × 4 м). Глубина ямы в разных местах — от

0,8 до 2,4 м от вершины кургана. Контуры могилы, которая здесь была, испорчены и значительно расширены позднейшей перекопкой золотоордынского времени. Первоначально могила имела, вероятно, квадратную форму, и была ориентирована углами по странам света. В насыпи кургана над ямой и в ее очень плотной засыпи встречались угли, зола, куски кирпичей, битое стекло, обломки сероглиняной тонкостенной керамики золотоордынского времени, фрагменты грубой лепной керамики эпохи бронзы (в том числе от венчика со шнуровым орнаментом; № 447), обломок стенки сарматского кувшина с черным лощением (№ 456), кости домашних животных, преимущественно лошади.

Из костей человека найдена только бедренная кость, принадлежавшая взрослому мужчине, а около восточного края могилы — обломки человеческого черепа. Кроме керамики, на разной глубине в яме обнаружены мелкие фрагменты железных предметов, кусочки золотой фольги, которая украшала какие-то железные изделия, и круглая бронзовая бляха с выпуклым центром (как на рис. 33, 14; № 454).

Центральное погребение данного кургана эпохи бронзы было уничтожено. Судя по находке венчика сосуда со шнуровым орнаментом, оно относилось к древнейшему или полтавкинскому времени. Могилы 1—4 — срубной культуры. В центре кургана была большая сарматская могила 5, — вероятно, диагонального типа, судя по находке бронзовой бляхи, тождественной двум бляхам, обложенным золотым листом, из диагонального погребения кургана № 24. Могила была ограблена в древности. Кроме того, весь центр кургана был перекопан в золотоордынское время, к которому относится и золистый слой вокруг центральной ямы с красноглиняной и сероглиняной керамикой XIV—XVI вв. Такая же керамика попадалась в верхних слоях центральной ямы вместе с углем, золой и кусками кирпичей. Подобные «мусорные» ямы эпохи средневековья встречались и в других курганах Поволжья. Возможно, они имели какое-то ритуальное значение.



### III. ОДИНОЧНЫЕ КУРГАНЫ НА НАДПОЙМЕННОЙ ТЕРРАСЕ В РАЙОНЕ СЕЛА ПОЛИТОТДЕЛЬСКОЕ

(Раскопки 1954 г.)

#### Курган № 1

Находится в 7 км к ЮВ от с. Политотдельского, справа у дороги, идущей от села к бригаде № 3 колхоза имени Сталина, приблизительно на расстоянии 1 км от этой бригады, расположенной на коренной террасе. Курган одиночный. Он не распахивался и имеет хорошо выраженную округлую форму. Его диаметр — 25 м, высота — 9,4 м. В центральной части и в юго-западной полё насыпь кургана испорчена двумя современными ямами, вырытыми, вероятно, пастухами.

В кургане обнаружено 6 древних погребений (рис. 36, 1).

Погребение 1 (юго-западный сектор; рис. 36, 1, 2) находилось на глубине 0,99 м. Скелет юноши (*juvenis*) лежал в вытянутом положении, на спине, головой на ССВ. Череп искусственно деформирован. Руки были вытянуты вдоль туловища, ноги параллельны. Под костяком была меловая посыпка. Около левой руки, левой подвздошной кости и левого бедра встречались мелкие кусочки угля. На правой подвздошной кости лежала круглая железная пряжка (№ 491), на левой — железный ножик (№ 492), в области левой половины грудной клетки — обломок бронзовой обоймы (№ 493). Вдоль левого бедра был положен череп быка, мордой к голове покойника. Южнее черепа быка и на левой голени погребенного найдены в сочленениях фаланги и копыта молодого быка.

Погребение 2 было расположено в юго-западном секторе (рис. 36, 1). На глубине 0,87 м лежал костяк женщины (*senilis*), в скорченном положении, на груди, головой на ЮЗ. Руки были согнуты в локтях, их кисти находились против плеч, причем левая рука — под грудной клеткой. Пятки были подведены к тазу, ноги обращены коленями направо. Вероятно, ноги были связаны. Инвентаря не было.

Погребение 3 (юго-западный сектор; рис. 36, 1) представляло собой узкую, вытянутую могилу, с округлыми углами, ориентированную по линии ЗЮЗ — ВСВ. Ее длина — 2,5 м, ширина — 0,75 м. Восточная часть могильной ямы удлинена в результате граби-

тельского раскопа. Могила целиком ограблена. В засыпи встречались отдельные кости взрослого человека. В 1,75 м от погребения к С, на глубине 0,34 м найден втульчатый двухлопастный бронзовый наконечник стрелы, возможно связанный с этим погребением.

Погребение 4 (юго-западный сектор; рис. 36, 1) находилось под погребением 3 и частично нарушено при его сооружении. Могильная яма прямоугольной формы была ориентирована с ЮЗ на СВ; длина ее — 2 м, ширина — 1,35 м, глубина — 2,16 м. На дне могилы обнаружен частично нарушенный костяк взрослого мужчины, положенный на левом боку, скорченно, головой на СВ. Руки были согнуты в локтях, кисти лежали против ключиц. Кости ног обращены коленями к ЮВ. Под скелетом была подстилка из коры и травы, посыпанная меловым порошком. Перед лицом покойника был поставлен лепной баночный сосуд, от которого сохранились обломки на дне могилы близ кистей рук и в засыпи (№ 477, 478, 489, 490, 496 и 497). Глина горшка черная, с шамотом; поверхность коричневатая-серая, внутри и снаружи грубо сглаженная. Высота горшка — 16,5 см; диаметр устья — 19 см, дна — 11 см.

Погребение 5 было расположено в северо-восточном и юго-восточном секторах (рис. 36, 1, 3). Могила — с округленными углами, ориентирована с ЗЮЗ на ВСВ. Ее длина — 1,45 м, ширина — 1,1 м, глубина — 1,97 м. На дне находился костяк женщины (*adultus*), на левом боку, в скорченном положении, головой на ВСВ. Правая рука была согнута в локте и кистью выставлена перед грудью, левая — вытянута. Ноги были согнуты в тазобедренных суставах почти под прямым углом к позвоночнику, а в коленях — под острым. Против груди и живота стояли 2 лепных сосуда, прикрывая предплечье и кисть левой руки. Один из них остроресберный, с прямым бортиком (рис. 35, 12; № 501). Глина черная, грубая, с шамотом. Поверхность горшка снаружи желтоватая-серая, внутри — темная; сперва она была сглажена травой или щепой, затем — пальцами. Высота сосуда — 12 см; диаметр

устья — 16,5 см, дна — 8,3 см. Другой горшок — баночной формы; у него выпуклые бока и наклоненный внутрь бортик (рис. 35, 13; № 502). Горшок вылеплен из такой же грубой глины, и так же обработана его поверхность. Высота сосуда — 9,8 см; диаметр устья — 12,4 см, дна — 7,2 см.

Погребенне 6 открыто в северо-восточном и северо-западном секторах (рис. 36, 1). Прямоугольная могила ориентирована с ЗСЗ на ВЮВ; ее длина — 0,95 м, ширина — 0,72 м, глубина — 1,57 м. На дне обнаружен костяк ребенка примерно 6 лет (infans I), в скорченном положении, на левом боку, головой на ВЮВ. Правая рука была согнута в локте, и кисть ее лежала на локте вытянутой левой руки. Перед лицом стоял горшок баночной формы, с массивным выступающим дном, из черной глины с шамотом (рис. 35, 14; № 504). Поверхность горшка темно-серая, почти черная, внутри сглаженная пальцами, а снаружи, — вероятно, щепой. Высота его — 13 см; диаметр устья — 13,5 см, дна — 8 см. Другой горшочек такой же формы и из той же глины, но меньшего размера, стоял под подбородком, у кисти правой руки (рис. 35, 15; № 503). Темно-серая поверхность горшочка внутри сглажена пальцами, а снаружи — неровная, бугристая. Высота его — 8,6 см; диаметр устья — 9 см, дна — 6,5 см.

Наиболее древними в кургане № 1 являются погребення 2, 4, 5 и 6, относящиеся к срубной культуре. Вероятно, основной была могила 4, самая глубокая и большая, в которой погребен мужчина. Ограбленная могила 3 относится к савроматскому времени, судя по ее форме и широтной ориентировке, к тому же близ этой могилы найден бронзовый наконечник стрелы архаического скифского типа. Погребенне 1 с деформированным черепом относится к типу позднесарматских погребений II—IV вв. н. э.

## Курган № 2

Одиночный большой курган расположен в 9 км к ЮВ от с. Политотдельское на той же равнине, что и курган № 1, в 2 км от него (урочище Ямки), в 1 км к З от бригады № 3 колхоза имени Сталина. Насыпь кургана не распаивалась; форма ее круглая. Диаметр кургана — 40 м, высота — 1,36 м. Насыпь испорчена 9 поздними ямами, расположен-

ными главным образом в западной половине кургана.

В 1954 г. исследованию подвергся только юго-западный сектор кургана (исключая центральную часть радиусом 6 м). Исследование этого кургана было закончено И. В. Сеницыным в 1955 г. В исследованной части кургана открыто 7 погребений.

Насыпь кургана состояла из мягкой и сырой красноватой почвы, не отличавшейся по структуре и цвету от погребенной почвы и материка. Поэтому могильные пятна в кургане не прослеживались.

Погребенне 1 обнаружено на глубине 0,4 м. От детского скелета сохранились лишь обломки черепа и бедра. Судя по этим остаткам, костяк лежал на левом боку, скорченно, головой на ССВ. Против бедра (восточнее) стоял лепной горшок с прямым бортиком и выпуклыми плечиками (рис. 35, 16; № 506). Глина черная, с шамотом. Поверхность коричневатая-серая, внутри хорошо сглаженная пальцами, а снаружи — тряпкой или пучком мелкой травы. По плечикам нанесен орнамент из оттисков зубчатого штампа в виде ромбов и крестообразных вдавлений. Высота сосуда — 13,5 см; диаметр устья — 14 см, дна — 8,5 см.

Погребенне 2 находилось на расстоянии 7,85 м от меридиональной бровки, на глубине 0,6 м. Костяк ребенка лежал на левом боку, в скорченном положении, головой на СВ. Пятки подведены к тазу. У бедренных костей, против живота стоял маленький лепной сосудик баночной формы, из черной глины с шамотом (рис. 35, 17; № 507). Коричневатая поверхность сосудика внутри сглажена, а снаружи шероховатая. Высота его — 6 см; диаметр устья — 10,3 см, дна — 7 см. К В от погребення, приблизительно на расстоянии 1 м находилось скопление черепков от лепного сосуда эпохи бронзы.

Погребенне 3 было расположено на расстоянии 5,2 м от меридиональной бровки на глубине 0,8 м. Здесь лежал костяк ребенка в скорченном виде, на левом боку, головой на ССВ. Перед лицом — кучка золы и угольки. Зольное пятно находилось также на уровне костяка на расстоянии более 0,5 м к СВ от черепа. Перед лицом погребенного стояли 2 лепных горшка. Один горшок острореберный, из черной глины (рис. 35, 18; № 509). Поверхность его коричневатая-серая, неровная, но сглаженная;



Рис. 36. Планы кургана № 1 и погребений (надпойменная терраса в районе с. Политогдельского).  
 1 — план кургана № 1; 2 — погребение 1 кургана № 1; 3 — погребение 5 кургана № 1; 4 — погребение 4 кургана № 2; 5 — погребение 6 кургана № 2.

внутри заметны мелкие горизонтальные бороздки, а снаружи — вертикальные от сглаживания тряпкой. Плечики украшены резным орнаментом: между параллельными бороздками нанесено 8 заштрихованных в клетку треугольников, вершинами кверху и между ними, сверху — 2 треугольника, вершинами вниз; под ребром — резной зигзаг. По горизонтальному срезу бортика также нанесен резной зигзаг. Высота сосуда — 10,2 см; диаметр устья — 12,8 см, дна — 7,7 см. Другой горшочек — баночной формы, очень грубо сформованный, из черной глины с песком (№ 508). Поверхность его коричневатая, неровная. Сохранились только фрагменты. Около всков погребенного найдены желобчатые бронзовые височные подвески в обломках (№ 510), а на руке — остатки тонкого желобчатого бронзового браслета (№ 511).

Погребение 4 (рис. 36, 4) открыто на глубине 0,6 м. Здесь обнаружен костяк мужчины в сильно скорченном положении, на левом боку, головой на ССВ. Руки были согнуты в локтях, и их кисти лежали перед лицом. Пятки подведены к тазу. Вещей при погребенном не было.

Погребение 5 находилось на глубине 0,8 м. Костяк женщины лежал скорчено, на левом боку, головой на ССВ. Руки были согнуты в локтях, кисти лежали перед лицом.

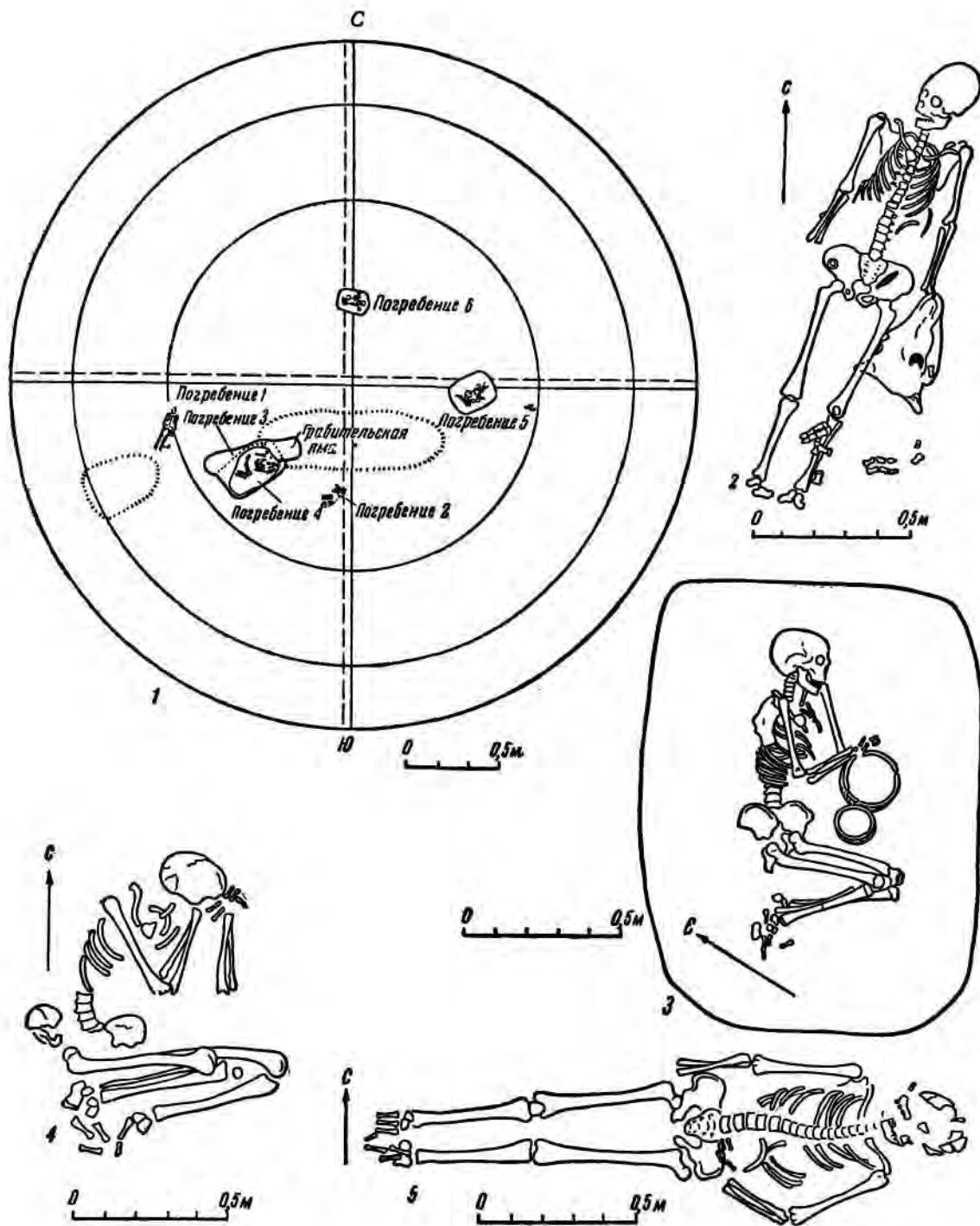
Пятки подведены к тазу. Никаких предметов в могиле не было. На расстоянии 3,5 м восточнее погребения, на глубине 0,6 м вскрыто кострище, занимавшее площадь 0,7 × 0,8 м.

Погребение 6 (рис. 36, 5) обнаружено под меридиональной бровкой, на глубине 1,2 м. Здесь находился костяк мужчины, на спине, вытянуто, головой на В. Череп лежал на затылке, лицом кверху. Правая рука была вытянута вдоль тела, левая — слегка согнута в локте и кистью покоилась на тазе. Ноги были вытянуты и сближены у пяток. Около плеч и в области таза прослежены остатки охры. Вещей нет.

Погребение 7 располагалось в 3,5 м к Ю от широтной бровки, на глубине 0,6 м. Обнаружены череп ребенка, обломки большой берцовой кости и ребер. Костяк нарушен поздней ямой. Рядом с черепом сохранилась верхняя часть кувшинчика из ярко-оранжевой глины, сделанного на гончарном круге (№ 512). Кувшин покрыт зеленой поливой.

В исследованной части кургана 5 погребений (1—5) относятся к срубной культуре. Погребение 6 с восточной ориентировкой, — вероятно, савроматское. Детское погребение 7 датируется поливным кувшинчиком: оно относится к золотоордынскому времени.

#### IV. ЗАКЛЮЧЕНИЕ

Сравнивая археологические материалы, добытые Нижне-волжским отрядом Сталинградской экспедиции в курганах у сс. Иловатка и Политотдельское, с материалами раскопок других отрядов этой экспедиции, а также раскопок предшествующих лет на нижней Волге, мы приходим к выводу о большом культурном единстве древнего населения Нижнего Поволжья — от Саратова до Сталинграда — в эпоху энеолита и бронзы и в скифо-сарматское время. Эта область с древних времен была заселена родственными между собой племенами, что нашло выражение в единстве материальной культуры и погребальных обрядов во всем

степном Поволжье, начиная с III тысячелетия до н. э.

Почти во всех древних курганных группах левого берега Волги мы видим одинаковую картину — сочетание погребений эпохи бронзы и сарматских погребений; в одних группах преобладают первые, в других — вторые.

Курганы Иловатки в основном содержат погребения энеолита и эпохи бронзы. На левом берегу Волги у с. Политотдельское древние курганы той же эпохи в сарматское время «обросли» новыми курганами, а те же были использованы для впускных погребений.

## 1. ПОГРЕБЕНИЯ ЭПОХ ЭНЕОЛИТА И БРОНЗЫ

Древнейшими курганами Нижнего Поволжья, как и в Северном Причерноморье, являются курганы, содержащие энеолитические погребения древнейшей культуры (III тысячелетие до н. э.).

В курганах у сс. Иловатка и Политотдельское мы исследовали 15 погребений древнейшей культуры. К ним относятся: у с. Иловатка — 1/9; 2/1, 2, 12, 20; 3/1, 2; у с. Политотдельское — 2/4, 5; 4/13, 15, 26; 19/7, 29, 30<sup>12</sup>.

Во всех этих погребениях выявлен очень устойчивый обряд, характерный для всей древнейшей культуры Поволжья. Все древнейшие, основные погребения, преимущественно мужские, совершены в больших и правильных прямоугольных ямах. Эта форма ям преобладает. Как правило, углы ям прямые, иногда округленные. Значительно реже впускные могилы были овальной формы. Могилы имели плоское перекрытие из плах, положенных поперек или вдоль. Кроме плах, могилы иногда покрывались тростником и даже циновкой из камыша (Иловатка, 1/9). Подстилка из коры обнаружена лишь в одном погребении (Политотдельское, 4/13). Все погребенные лежали на спине, с подогнутыми кверху ногами, чаще всего свалившимися направо, реже — налево или распавшимися ромбом. Для ряда погребений ямной культуры Нижнего Поволжья характерно захоронение в вытянутом или слабо скорченном положении (например, Иловатка, 1/9; рис. 4). Эти погребения следует рассматривать как наиболее древние, сохранявшие еще погребальные традиции неолита Юга нашей страны. В эпоху развитой бронзы этот обычай совершенно исчез у населения Нижнего Поволжья.

Руки погребенных почти всегда были более или менее сильно согнуты в локтях. Их кисти лежали на тазовых костях, под тазом или на верхней части бедер. Можно предполагать, что иногда руки в кистях связывались, о чем, например, свидетельствует положение сложенных крест-накрест кистей перед тазом покойника (Политотдельское, 19/29).

Ориентировка погребенных довольно ус-

тойчивая; преобладает восточная и северо-восточная, изредка встречается восточная с небольшим отклонением к Ю. Исключение составляет ориентировка в детском парном погребении у Иловатки (2/1): один ребенок лежал по диагонали могилы, головой на ССВ, другой — в противоположную сторону, т. е. на ЮЮЗ (рис. 5, 2).

Почти во всех случаях в могилах обнаружена красная краска (охра), которой посыпали дно могилы и самого покойника; особенно много краски — часто целые куски — находилось на черепе и около ступней. У левой руки ребенка (Иловатка, 2/1) лежал кусок краски, обточенный в виде яичка. В ямных погребениях у с. Политотдельское встречались кусочки мела или посыпка дна могилы размельченным мелом. Реже попадались кучки золы или угольки. Разведение погребального костра на краю могилы отмечено лишь один раз (Иловатка, 1/9). Красная краска, мел, угли, зола и погребальные костры связаны с культом огня и его очистительной силы у древнего населения Нижнего Поволжья.

Коллективные погребения в одной могиле — редкое явление для древнейшей культуры. Кроме указанного выше парного погребения детей, нам встретилась лишь еще одна могила с погребением мужчины и женщины (Политотдельское, 4/13; рис. 14, 3). Значительно чаще мы обнаруживали в одном кургане несколько индивидуальных могил, которые в большинстве случаев группировались вокруг больших центральных могил с погребенными мужчинами; эти могилы надо рассматривать как захоронения родственников. Интересен факт центрального положения в курганах умерших мужчин, связанный, вероятно, с развитием патриархальных отношений.

Экономической основой этого социального явления могло служить скотоводство, возникавшее в ту эпоху в степях Поволжья. Раскопки последних лет в Нижнем Поволжье показали, что население эпохи ямной культуры было знакомо с домашними животными, прежде всего с мелким рогатым скотом. В то же время в степях Украины население разводило и крупный рогатый скот, который использовался как тяговая сила. Об этом говорит находка в Сторожевой могиле

<sup>12</sup> Здесь и далее числитель дроби обозначает номер кургана, знаменатель — номер погребения.

близ Днепропетровска деревянной двухкопальной арбы, относящейся к III тысячелетию до н. э.<sup>13</sup>

Крупный рогатый скот, вероятно, одновременно стал известен и родственному населению Нижнего Поволжья. Так, у с. Полтотдельское (4/13) вместе с костями барана найдены кости коровы. Эта могила может быть отнесена ко второй половине III тыс. до н. э., о чем свидетельствует находка кованого медного ножичка асимметричной формы с острым и широким черешком (рис. 15, 3). Ножи такой формы редко встречаются в древних комплексах Восточной Европы. Мне известен аналогичный нож в Поволжье с Терновского городища (б. Камышинского уезда)<sup>14</sup>. Подобные ножи найдены в Мохенджо-Даро. М. Вилер относит их ко второй половине III тысячелетия до н. э. и указывает им аналогию в древнем Египте эпохи VI династии<sup>15</sup>, т. е. не позже 2400 г. до н. э.

Инвентарь погребений ямной культуры небогат и невелик. Кроме асимметричного ножа, нами найдены четырехгранные медные шила (рис. 3, 11; рис. 30, 4), украшения в виде бус, свернутых из медных листов (рис. 3, 12), и спиральные пронизки (рис. 15, 7). Чаще всего встречалась круглодонная керамика с яйцевидным туловом, с примесью толченой раковины в глине. Поверхность этих сосудов обычно сглажена пучком травы, щепой или зубчатым штампом; борозды — следы сглаживания — идут в разных направлениях. Большинство сосудов имеет слегка наклоненный внутрь бортик с плоско или косо срезанным (тоже внутрь) краем (рис. 3, 13, 14; 12, 3, 4); у некоторых намечается шейка (рис. 28, 11) или небольшое ребро, характерное для плоскодонных сосудов полтавского типа (рис. 6, 11). У сосуда с намеченным ребром появляется уплощенное дно, т. е. другой признак, приближающий этот сосуд к группе керамики более позднего этапа развития культуры бронзы Нижнего Поволжья.

Далеко не все сосуды украшены. Обычно орнамент покрывает верхнюю половину горшка — в виде елочек, нанесенной

концом заостренной палочки (рис. 12, 3), вертикальных оттисков зубчатого штампа (раковины) и гирлянд из ногтевых вдавлений (рис. 6, 11), а также крупных треугольников, оттиснутых при помощи веревочки (рис. 28, 11). Сосуд с веревочным орнаментом типологически тоже можно отнести к концу ямной культуры: у него уже намечалась шейка; веревочный или шнуровой орнамент становится характерным для керамики катакомбной культуры и синхронной ей в Нижнем Поволжье керамики полтавского типа.

Погребальный обряд и вещевой материал могил ямной культуры Нижнего Поволжья указывает на культурную общность и, вероятно, довольно близкое родство по языку не только древнего населения Нижнего Поволжья, но и населения всей обширной, пренебрежительно степной области Восточной Европы, где ныне известны погребения древнеямной культуры. Однако некоторая разница в обряде и инвентаре, особенно в керамике, позволит в дальнейшем выделить варианты этой культуры, в частности определить ее волжский вариант; это тем более важно, что дальнейшее развитие древнеямной культуры Поволжья пошло иным путем, чем в Доне-Днепровской области.

Если в последней, как показали исследования О. А. Кривцовой-Граковой<sup>16</sup>, на основе древнеямной культуры к началу II тысячелетия до н. э. сложилась катакомбная культура, то в Нижнем Поволжье к этому же времени появились памятники полтавского типа, генетически связанные с древнеямной культурой Поволжья. Полтавская группа памятников впервые была выделена П. Д. Рау как отдельная ступень в развитии древнего населения Нижнего Поволжья<sup>17</sup>. П. С. Рыков относил эти памятники к раннему этапу развития срубной или хвалынской культуры (стадия А)<sup>18</sup>.

<sup>13</sup> О. А. Кривцова-Гракова. Генетическая связь ямной и катакомбной культуры. Труды ГИМ, вып. VIII, М., 1938, стр. 33—38; е е ж е. Степное Поволжье и Причерноморье в эпоху поздней бронзы МИА, № 46, 1955.

<sup>14</sup> P. Rau. Hockergräber der Wolgasteppe. Petrovsk. 1928.

<sup>15</sup> P. Rykov. Die chvalynsker Kultur der Bronzezeit an der unteren Wolga. ESA, I, Helsinki, 1927; е е ж е. К вопросу о культурах бронзового века в Нижнем Поволжье. Известия Нижневолжского института краеведения, т. II, Саратов, 1927; е е ж е. Очерк по истории Нижнего Поволжья. Саратов, 1936.

<sup>13</sup> А. И. Тереножкин. Скифская днепровская правобережная экспедиция. КСИИМК, вып. XXXVII, 1951, стр. 117—119, рис. 41.

<sup>14</sup> А. С. Новые приобретения Саратовского музея. ИАК, вып. 53, стр. 101, рис. 14.

<sup>15</sup> Mortimer Wheeler. The Indus civilization. Cambridge, 1953, стр. 54, рис. 10,5.

В нашу публикацию включены 10 погребений полтавкинского типа, обнаруженные в курганах у с. Политотдельское: 2/6; 3/5; 4/5, 27; 12/15, 18; 19/3, 6, 17, 28. Большинство погребений, кроме 3/5 и 12/18, являются впускными в более древние курганы, центральные могилы которых относятся к ямной культуре.

Обращаясь к погребальному обряду этой группы могил, мы можем хорошо проследить даже на этом небольшом материале, с одной стороны, сохранение традиций предшествующего времени, а с другой, — появление новых черт, не известных в эпоху ямной культуры. Так, сохраняется старая форма прямоугольной могилы, хотя ее углы, как правило, округлы. Значительно чаще, чем в эпоху ямной культуры, встречаются овальные могилы, снабженные с одной стороны продольно расположенной ступенькой (рис. 11, 5; рис. 23, 5, 7). Могилы по-прежнему имеют плоское перекрытие из плах, положенных поперек. Ориентировка становится менее устойчивой. Продолжает существовать северо-восточная, северо-северо-восточная и восточная ориентировка, однако появляется и диаметрально противоположная — на Ю, с отклонениями как к З, так и к В. Неустойчива и поза погребенных, которых кладут в могилу в скорченном положении, на спине (рис. 14, 7) и еще чаще — на правом или левом боку (рис. 11, 5). Руки обращены кистями к тазу, согнутым коленям или бедрам (рис. 11, 5; рис. 14, 7; рис. 27, 5) изредка сложены на животе или сильно согнуты в локтях, и их кисти лежат перед лицом (рис. 23, 7). Последняя деталь вовсе не известна в погребениях ямной культуры и очень характерна для погребального обряда срубной культуры.

Значительно реже и в меньшем количестве попадает красная краска, которой посыпали дно могилы или покойника; иногда вместо густой посыпки можно найти лишь отдельные комочки этой краски. По-прежнему встречаются посыпка дна могилы мелом или отдельные кусочки мела, кучки золы, мелкие угольки. Из костей животных нами найдены кости ног барана и стержни рогов сайги (Политотдельское, 19/28).

Кроме керамики, в погребениях полтавкинского типа мы обнаружили лишь орудие из рога с отверстием с одной стороны для подвешивания (рис. 12, 5), височное кольцо из узкой медной полоски с заходящими друг на друга концами (рис. 28, 1), 2 литых бо-

чоккообразных медных бусины и 2 бусины из зубов хищной рыбы (рис. 28, 2).

Керамика этой группы погребений в целом отличается от древнеямной не только по своим формам, но и по тщательности формовки, обработки поверхности и богатству орнамента, который покрывает сплошь все тулово сосуда, иногда даже дно; реже он расположен 2 зонами (в верхней части и около дна) или только сверху сосуда. Глина сосудов содержит примесь толченой раковины, реже — шамота; иногда никаких примесей не заметно. Поверхность большинства сосудов хорошо сглажена, иногда даже приложена, реже сохраняет бороздки от сглаживания пучком травы или щепой.

Несмотря на резкие отличия полтавкинской керамики от древнеямной и господство в ней плоскостных форм, целый ряд признаков выявляет генетические связи ее с древнеямной. Прежде всего изредка встречаются круглодонные, сплошь орнаментированные сосуды (рис. 22, 17) и переход орнамента на плоское дно (рис. 22, 16). Круглодонный горшок, очень аккуратно сформованный, с отогнутым венчиком (12/15; рис. 22, 17) чрезвычайно близок по форме и характеру орнамента сосуду из древнеямного погребения Бережновского могильника (5/22)<sup>19</sup>. Приемы нанесения орнамента при помощи зубчатого штампа (зазубренной раковины), ногтя, веревочки, заостренной палочки — характерны и для древнеямной, и для полтавкинской керамики. Общи и отдельные мотивы орнамента: параллельные горизонтальные бороздки, полученные оттиском веревочки (ср. рис. 28, 5 и рис. 28, 11); косые ряды вдавлений зубчатого штампа или заостренной палочки, образующие елочный узор (ср. рис. 22, 16 и рис. 12, 3).

Наиболее типичные формы полтавкинской керамики — простая «банка» (рис. 22, 16) и, еще чаще, острорезберный горшок (рис. 12, 6; рис. 15, 16; рис. 28, 5, 15), сохраняющие яйцевидность формы, — выработались, как показала О. А. Кривцова-Гракова<sup>20</sup>, из круглодонных сосудов ямной культуры. На полтавкинских сосудах небольшое ребро, расположенное в самой верхней части сосуда,

<sup>19</sup> И. В. Синицын. Археологические работы в зоне строительства Сталинградской ГЭС. КСИИМК, вып. 50, 1953, стр. 81, рис. 34.2.

<sup>20</sup> О. А. Кривцова-Гракова. Степное Поволжье и Причерноморье...

четко отграничивает невысокий, почти прямой бортик с острым или горизонтально срезаемым краем. Мы уже отметили, что подобное ребро появилось на сосудах конца ямной культуры (рис. 6, 11).

С другой стороны, эти две господствующие формы являются основными типами керамики развитой срубной культуры. Так, например, острореберный сосуд (4/5; рис. 15, 16) ничем не отличается от обычных горшков срубной культуры. Его бортик украшен зигзагом, очень характерным для орнаментики сосудов этой культуры, хотя способ нанесения его оригинален — он сделан зубчатым колесиком. Оттисками мелких зубчиков украшен и прямой срез бортика. Небрежно нанесенный концом палочки рисунок под ребром напоминает строчные значки, имеющие, очевидно, смысловой характер и встречающиеся на сосудах срубной культуры<sup>21</sup>. Расположение орнамента только в верхней части сосуда, как это мы видим на острореберном горшке (19/6; рис. 28, 15), характерно и для горшков срубной культуры. Размещение орнамента двумя зонами — под ребром и у дна (рис. 12, 6; рис. 28, 5) — также встречается на сосудах срубной культуры и еще чаще — на сосудах андроновской культуры.

Нельзя пройти мимо факта прямого воздействия керамики катакомбной культуры на развитие полтавкинской керамики. Так, например, горшок, имеющий округлые бока, небольшую шейку с отогнутым венчиком и широким устьем (19/17; рис. 28, 8), чрезвычайно близок горшкам катакомбной культуры не только по форме, но и по орнаменту. Очевидно, под воздействием катакомбной культуры у населения Нижнего Поволжья широко распространились узоры в виде елочки, нанесенной зубчатым штампом (рис. 28, 8; рис. 12, 6), параллельных борозд, сделанных при помощи оттиска плетеного шнура (рис. 28, 8) и «личинок», нанесенных оттиском штампа, обмотанного веревочкой (рис. 28, 5). Однако в полтавкинской керамике мы почти не находим сосудов, абсолютно тождественных сосудам катакомбной культуры.

По материалам Сталинградской экспедиции в целом теперь становится ясным харак-

тер воздействия племен катакомбной культуры на древнее население Заволжья. Это воздействие прослеживается не только в керамике и бронзовых изделиях, но и в погребальном обряде, в котором появляются южная ориентировка, могилы со ступенькой и настоящие катакомбы. Наконец, об этом же говорит проникновение в Заволжье искусственной деформации черепа<sup>22</sup>, характерной для древнего населения Астраханщины и бассейна Маныча<sup>23</sup>. Поэтому совершенно справедлив вывод И. В. Сеницына о том, что указанные выше новые черты погребального обряда и новые формы керамики «появляются в Заволжье вместе с приходом в эти районы племен — носителей катакомбной культуры из южных, астраханско-манычских степных районов северо-западного Прикаспия»<sup>24</sup>.

Однако здесь катакомбная культура не получила своего дальнейшего развития, вероятно, вследствие малочисленности новых пришельцев, которые были вскоре ассимилированы местным населением; это и отразилось в своеобразии культуры Заволжья конца III тысячелетия — начала II тысячелетия до н. э., когда, наряду с элементами катакомбной культуры, ведущее место заняли те формы материальной культуры и погребального обряда, которые развились из местной древнейшей культуры и привели к сложению на этом этапе исторического развития населения Нижнего Поволжья многих элементов срубной культуры. Действительно, в полтавкинской группе памятников мы находим наиболее устойчивые черты погребального обряда развитой срубной культуры: северную и северо-восточную ориентировку погребенных, положение покойников на левом боку и кистей рук перед лицом, возникновение срубов в один венец<sup>25</sup> и пр. В это же время, как мы отметили выше, сложились и 2 основных фор-

<sup>22</sup> И. В. Сеницын. Археологические исследования Заволжского отряда Сталинградской экспедиции. КСИИМК, вып. 55, 1954, стр. 79, 80.

<sup>23</sup> П. С. Рыков. Археологические раскопки курганов в урочище «Три брата». СА, I, 1936; М. И. Артамонов. Раскопки курганов в долине реки Маныч в 1935 г. СА, IV, 1937.

<sup>24</sup> И. В. Сеницын. Археологические исследования Заволжского отряда..., стр. 79.

<sup>25</sup> Остатки такого «сруба» найдены нами в погребении I кургана № 6 у с. Быково в 1954 г. с характерным для полтавкинской группы сосудом; покойник лежал на спине, с подогнутыми и поднятыми кверху колесами.

<sup>21</sup> А. А. Формозов. Сосуды срубной культуры с загадочными знаками. ВДИ, 1953, № 1, стр. 193 и сл.



ны керамики, типичных для развитой срубной культуры.

В настоящее время полтавкинская группа памятников выделяется одними исследователями, в первую очередь О. А. Кривцовой-Граковой<sup>26</sup>, к которой присоединились недавно А. А. Иессен, Б. А. Латынин и др.<sup>27</sup>, в самостоятельную полтавкинскую культуру; другие (И. В. Снисицын), вслед за П. С. Рыковым, рассматривают эту группу памятников только как ранний этап развития срубной культуры. Дискуссия о полтавкинской культуре, развернувшаяся на секции эпохи бронзы отчетного пленума ИИМК в конце апреля 1955 г., показала, что обе группы исследователей приходят к единому мнению: 1) бесспорна генетическая связь полтавкинской группы с ямной культурой Нижнего Поволжья; 2) на этом этапе развития древнее население Нижнего Поволжья испытывало воздействие катакомбной культуры; 3) в это время складывался ряд существенных черт срубной культуры. Следовательно, спор становится в основном терминологическим.

Учитывая своеобразные черты этой группы, отличающие ее от развитой срубной культуры, окончательно сложившейся около середины II тысячелетия до н. э. или несколько ранее, я считаю возможным вслед за О. А. Кривцовой-Граковой выделить эту группу памятников в отдельную полтавкинскую культуру. В самом деле, если мы рассмотрим группу полтавкинской керамики, то найдем ее существенные отличия и в формах сосудов, и в орнаментации (см. рис. 12, 6; рис. 22, 16, 17; рис. 28, 5, 8, 15) от форм и орнаментации керамики ямной и срубной культур, несмотря на генетические связи полтавкинской керамики с керамикой ямной и срубной культур. Имеются различия и в чертах погребального обряда: наличие катакомб, могил со ступенькой (рис. 23, 5, 7), южная, юго-восточная или юго-западная ориентировка покойников наряду с господствующей северной и северо-восточной. Металлические изделия, обнаруженные в погребениях полтавкинского типа, имеют отличия от бронзовых изделий срубной культуры Нижнего Поволжья. Население полтавкинской культуры отличалось от пле-

мен срубной культуры и характером своего скотоводческого хозяйства. Если у последних в хозяйстве существенную роль играла лошадь как транспортное животное, развивалось всадничество (см. ниже), то у племен полтавкинской культуры можно лишь предполагать наличие в стаде прирученных лошадей, которые еще не играли существенной хозяйственной роли в жизни нижневолжского населения. Наконец, памятники полтавкинского типа занимают определенную компактную территорию по левому и правому берегам Волги, значительно более ограниченную, чем территория распространения срубной культуры.

Самую многочисленную группу памятников эпохи бронзы в Нижнем Поволжье составляют погребения срубной культуры, что свидетельствует о значительном росте населения этой области к середине II тысячелетия до н. э. Племена срубной культуры Нижнего Поволжья, вероятно, представляли этнически однородную группу, судя по поразительному единству погребальных сооружений и обряда, форм и орнамента керамики, набора прочего погребального инвентаря.

В курганах у Иловатки и Полнототдельского обнаружены 97 погребений срубной культуры, не считая 4 разрушенных могил, которые по стратиграфическим данным относятся к эпохе бронзы и, скорее всего, — тоже к срубной культуре (Полнототдельское, 2/8; 3/3; 4/18; 20/4). В Иловатской группе исследованы следующие погребения этой культуры: 1/3—5; 2/3—11, 13—17, 19; 4/1—3; 5/1—4; 6/1. У северо-восточной окраины Иловатки: 3/1,2. У с. Полнототдельское: 2/1—3,8; 3/2,3,7; 4/1,2, 4, 5, 6, 8, 9, 11, 14, 19, 21, 22, 24, 29, 31; 5/1—3; 12/1—9, 12—14, 16, 17; 19/1, 2, 4, 5, 8—12, 19, 21, 22, 25; 20/1, 3, 5, 8; 27/1—4. На надпойменной террасе у с. Полнототдельское: 1/2,4—6; 2/1—5.

Наиболее характерной формой могил срубной культуры у Иловатки и Полнототдельского является небольшая четырехугольная яма, чаще всего с округлыми углами, реже овальная, покрытая поперек плахами. Сгнившее перекрытие могилы (Иловатка, 7/2), вероятно, поддерживалось центральным столбом, о чем свидетельствует круглая лунка, сохранившаяся в центре дна могилы<sup>28</sup>. Остатки

<sup>26</sup> О. А. Кривцова-Гракова. Степное Поволжье и Причерноморье...

<sup>27</sup> Имею в виду их выступления в прениях на заседании секции эпохи бронзы пленума ИИМК в апреле 1955 г.

<sup>28</sup> К. Ф. Смирнов. Работы Первого Нижневолжского отряда Сталинградской экспедиции. КСИИМК, вып. 55. 1954, стр. 67, рис. 21, 11.

центральных столбов, связанных с плоской и двускатной крышей, обнаружены в могиле срубной культуры в группе курганов у с. Усатово Саратовской области<sup>29</sup> и дважды — в Быковском кургане № 1<sup>30</sup>. Иногда встречается трапециевидная форма могилы (рис. 8, 1, 2, 13).

Большинство погребенных лежало на левом боку, с подогнутыми ногами и согнутыми в локтях руками (кисти рук находились перед лицом, у подбородка или на уровне плеч), головой на С, ССВ и СВ. Следовательно, северную ориентировку можно принять за господствующую. Сравнительно редко в курганах у Политотдельского встречалась древняя восточная ориентировка; отмечено по одному случаю западной (Политотдельское, 2/1), юго-восточной (Политотдельское, 5/1) и юго-западной (Политотдельское, 1/2) ориентировки. Эти отклонения от общего правила связаны со впускными погребениями, костяки которых сильно скорчены (рис. 17, 1). Подобная скорченность особенно характерна для впускных погребений в насыпи, которые по стратиграфическим данным, как правило, являются наиболее поздними в тех курганах, где обнаружена целая серия погребений срубной культуры. Довольно редко встречается слабая скорченность погребенных, ориентированных головой на С (рис. 8, 2; рис. 9, 3).

В могилах, особенно значительных по размерам и более богатых по инвентарю, покойники лежали близ западной стены, спиной к ней. Таким образом, довольно большая часть площади могилы оставалась свободной (рис. 8, 2, 13; рис. 14, 2). Иногда погребенные лежали по диагонали могилы (рис. 8, 1; рис. 23, 6).

В курганах у с. Политотдельское выделяется небольшая группа погребений срубной культуры, где покойники лежали грудью вниз, с сильно подогнутыми ногами, которые иногда в голених были перекрещены; возможно, ноги были связаны (рис. 14, 2; рис. 17, 2; рис. 23, 4). Древний обычай положения покойника на спине обнаружен лишь один раз (Иловатка, курган № 6; рис. 8, 13).

<sup>29</sup> И. В. Сеницын. Археологические раскопки на территории Нижнего Поволжья. Саратов, 1947, стр. 98, рис. 69.

<sup>30</sup> К. Ф. Смирнов. О погребениях с конями и трупосожжениях эпохи бронзы в Нижнем Поволжье. СА, XXVII, 1957, стр. 211, рис. 2.

Подстилка на дне могилы в виде кюры отмечена в одном случае вместе с облицовкой стен могилы досками (северо-восточная окраина Иловатки, 3/2; рис. 9, 3). Сохранился обычай посыпать дно могилы размельченным мелом (в ряде могил у с. Политотдельское); в насыпи и на дне могил иногда встречались угольки, кучки золы, остатки кострища. Вместо интенсивной посыпки покойника красной охрой теперь лишь изредка встречались мелкие комочки краски, в том числе и реальгара (Политотдельское, 4/19).

Погребения срубной культуры обычно сосредоточены группами в курганах, что свидетельствует о семейно-родовом характере этих групп погребений и сохранении вековых традиций погребать умерших на месте более древних курганных могильников, возникших еще во времена ямной культуры. Семейные захоронения мужчин, женщин и детей в отдельных могилах под одной насыпью, где центральное место часто занимают погребения мужчин, позволяют говорить о сложившихся патриархальных отношениях у племен срубной культуры. К тому же эти мужские могилы отличаются величиной и большим богатством погребального инвентаря.

Скотоводческий характер хозяйства носителей срубной культуры Нижнего Поволжья подтверждается частыми находками (в могилах и на поселениях) костей домашних животных. В могилах у Иловатки и Политотдельского встречались кости барана, коровы и — реже — лошади как остатки загробной пищи или предметы игры (астргалы) и культа (путовые кости лошади и кулана).

В ряде курганов, где встречаются группы погребений срубной культуры, по стратиграфическим данным можно установить относительную хронологию отдельных могил. К сожалению, пока не удается выделить по погребальному инвентарю хронологические этапы срубной культуры, как это намечается по материалам поселений, особенно в куйбышевском Поволжье. Поэтому трудно проследить и эволюцию погребального обряда на всем протяжении длительного — более полутора тысячелетнего — существования срубной культуры в Нижнем Поволжье. Сейчас можно лишь с уверенностью утверждать, что значительная группа погребений в насыпи относится к позднему этапу развития срубной

культуры, когда нарушается прежнее единство погребального обряда, становится неустойчивой ориентировка, вновь возрождается, как довольно частое явление, восточная ориентировка; в грунтовых могилах покойники иногда лежат на левом боку лишь со слегка подогнутыми коленями, т. е. появляются те черты погребального обряда, которые затем прослеживаются у савроматов.

Опираясь на керамический материал с поселений срубной культуры, О. А. Кривцова-Гракова выделила 2 этапа развития этой культуры<sup>31</sup>. Погребения срубной культуры Нижнего Поволжья обычно не содержат керамику, украшенную налепными валиками и характерную для последнего этапа развития срубной культуры, охватывающего последние два-три столетия II тысячелетия до н. э. и первые два столетия I тысячелетия до н. э. Однако, учитывая другие признаки, формы и особенности орнамента сосудов, характерные для намеченных О. А. Кривцовой-Граковой двух этапов, мы можем среди керамики погребений срубной культуры Иловатки и Политотдельского выделить типологически более древнюю группу керамики. Этому помогают и сравнение сосудов срубной культуры по форме и орнаментике с сосудами полтавкнской культуры, а также ряд стратиграфических данных.

В Иловатской группе по всем этим признакам к более ранней группе следует отнести сосуды из кургана № 6, в котором покойник лежал по древнему обычаю на спине. Малый острореберный сосуд ритуального назначения с двумя отверстиями, найденный в этом кургане (рис. 8, 15), почти сплошь покрыт узором в виде параллельных линий и зигзагов, выполненных крупнозубчатым штампом, характерным для ранней группы сосудов срубной культуры; он очень близок по форме и расположению орнамента одному из полтавкнских сосудов (Старая Полтавка, курган E25:23)<sup>32</sup>. Другой сосуд из того же кургана с вытянутым яйцевидным туловом, отогнутым венчиком и выступающим дном (тулово сглажено лопаточкой) также должен быть причислен к раннему типу (рис. 8, 14),

хотя подобные формы не чужды и более поздним сосудам срубной культуры.

Горшок из впускного погребения 1 кургана № 4 также носит архаические черты: у него приземистое тулово с округлыми боками и орнамент в верхней части в виде заштрихованных треугольников, нанесенных крупнозубчатым штампом (рис. 8, 3). В этой же могиле найдены уплощенно-цилиндрические пронизки (рис. 8, 4), встречающиеся уже в погребениях ямной культуры (например, в курганах у с. Норки; раскопки А. А. Спицына, (1895 г.).

В кургане № 2 у Иловатки архаические черты имеет приземистый биконической формы горшок из погребения 13 (рис. 6, 7). Этому горшку аналогичен сосуд срубной культуры из могилы E25:2 у Старой Полтавки<sup>33</sup>. По расположению орнамента из оттисков крупнозубчатого штампа, покрывающего 2/3 сосуда и горизонтальный срез отогнутого венчика, этот горшок близок малому сосуду из кургана № 6. Горшок из погребения 19 того же кургана с высоким яйцевидным туловом и слегка отогнутым венчиком сплошь орнаментирован наподобие многих сосудов полтавкнской культуры (рис. 6, 10). Способ нанесения орнамента с помощью зазубренной раковины также архаичен (см. выше).

В курганах у с. Политотдельское тоже можно выделить серию сосудов с архаическими чертами. В кургане № 4 к ним относятся сосуды из погребений 4, 6 и 11. Первый из них, с округлыми боками и слегка отогнутым венчиком, украшен в верхней половине и по срезу венчика небрежно расположенными оттисками крупнозубчатого штампа (рис. 15, 10). Следующие 2 сосуда происходят из могилы 6, с которой, вероятно, связано сооружение третьего яруса при досыпке кургана в эпоху срубной культуры (рис. 14, 1). Малый сосуд из этой могилы по шаровидности своего тулова больше похож на сосуды полтавкнской и катакомбной культур (рис. 15, 13). Орнамент нанесен мелкозубчатым штампом, а поверхность сосуда по древнему обычаю затерта этим же штампом. Другой большой сосуд по плечикам украшен тремя параллельными оттянутыми орнаментированными валиками, которые напоминают орнаментацию

<sup>31</sup> О. А. Кривцова-Гракова. Алексеевское поселение и могильник. Труды ГИМ, вып. XVII, М., 1948, стр. 153 и сл.

<sup>32</sup> P. Rau. Hohergräber der Wolgasteppe..., табл. II, рис. 4.

<sup>33</sup> P. Rau. Ук. соч..., табл. V, рис. 1.

некоторых сосудов полтавкинской и катакомбной культур (рис. 15, 13). Наконец, горшок из погребения 11 украшен почти сплошь тремя рядами зигзага из оттисков крупнозубчатого штампа и конца лопаточки (рис. 15, 12).

В кургане № 12 относительно ранними следует считать сосуды из погребений 9, 13 и 17. Первый из них, баночной формы, покрыт орнаментом из оттисков перевитой веревочки, характерных для полтавкинской орнаментации (рис. 22, 13); второй сосуд — высокий, баночной формы, — сплошь покрыт вертикальными бороздами от сглаживания лопаточкой (рис. 22, 14); третий — широкий, баночной формы — орнаментирован в верхней части крупнозубчатым штампом (рис. 22, 19). Все они происходят из грунтовых могил, явно наиболее ранних из всех погребений срубной культуры в данном кургане. У этих могил больше выкиды, и именно для них была произведена последняя подсыпка кургана (рис. 23, 1).

В кургане № 19 архаический облик имеют сосуды из могилы 4: их тулова покрыты сплошь регулярной штриховкой, нанесенной крупнозубчатым штампом. Один из горшков с округлым, шаровидным туловом орнаментирован двойным зигзагом из оттисков перевитой веревки (рис. 28, 6). Наконец, в погребении 3 кургана № 27 найдены 2 горшочка, из которых один орнаментирован ромбами, выполненными «отступающей» лопаточкой (рис. 35, 9), — прием, характерный для орнаментации полтавкинской керамики. Другой сосуд, обыкновенной баночной формы, покрыт в верхней части рядом вертикальных вдавлений, сделанных концом лопаточки (рис. 35, 10).

Все приведенные примеры наглядно показывают тесную связь керамики развитой срубной культуры с полтавкинской не только по форме сосудов, но и по орнаментации.

В курганах у Иловатки четко выделяется группа сосудов, составляющая локальную особенность керамики срубной культуры этого района. Это — серия баночных сосудов, имеющих довольно широкий желобок по основанию бортика (рис. 3, 15, 17; рис. 6, 2, 3; рис. 8, 12; рис. 9, 2, 5). В погребениях срубной культуры у с. Политотдельское найден лишь один сосуд подобного типа (рис. 16, 17).

Среди остальных сосудов срубной культуры, не имеющих признаков, по которым можно было бы разделить их на хронологические этапы или локальные группы, следует отметить наиболее оригинальные. Это прежде всего баночный сосуд с процарапанными на его тулове значками в строчку, в виде наклонной черточек и 2 крестов (рис. 12, 2). Подобные строчные изображения, встреченные не раз на сосудах срубной культуры, не являются орнаментацией и связаны с зачаточными формами письменности<sup>34</sup>. Другой сосудик баночной формы покрыт солярными изображениями, связанными, очевидно, с распространением культа солнца у племен срубной культуры (рис. 13, 6).

В публикуемой серии сосудов срубной культуры преобладают сосуды баночной формы и относительно мало остроруберных горшков. Как в Иловатской, так и в Политотдельской группах курганов впускные погребения (в насыпи) обычно содержат только небольшие баночные сосудики (рис. 3, 7; рис. 6, 9; рис. 12, 1; рис. 13, 6; рис. 15, 8; рис. 28, 12; рис. 29, 4; рис. 35, 17). Подобные могилы широко распространены в степных районах Восточной Европы. В. А. Городцов датировал их концом эпохи бронзы<sup>35</sup>, а М. И. Артамонов считает возможным некоторые из них отнести к началу железного века<sup>36</sup>.

Относительно поздний характер большинства этих погребений устанавливается по стратиграфическим данным и на Нижней Волге. Правда, к этому выводу надо относиться осторожно, так как в насыпях поволжских курганов встречаются погребения не только конца эпохи бронзы, но и значительно более ранние.

Кроме сосудов, в погребениях срубной культуры у Иловатки и Политотдельского найдены изделия, из кости, пастовые бусы (рис. 8, 5), и металлические вещи. Среди бронзовых изделий известны: широко распространенный тип четырехгранных шильев (рис. 8, 7), инструмент с широким и округ-

<sup>34</sup> А. А. Формозов. Сосуды срубной культуры с загадочными знаками, стр. 193—200.

<sup>35</sup> В. А. Городцов. Результаты археологических исследований в Бахмутском уезде Екатеринославской губернии 1903 года. Труды XIII АС. т. I, М., 1907.

<sup>36</sup> М. И. Артамонов. Раскопки курганов в р. Маньче в 1937 г. СА, XI, 1949, стр. 335.

лым рабочим концом (рис. 9, б), тонкие желобчатые браслеты и такие же височные кольца (рис. 13, 3), а также массивные браслеты с заходящими друг на друга концами, согнутые из круглого или овального в сечении стержня (рис. 13, 2). Как известно, желобчатые браслеты и височные кольца чеканной работы были широко распространены у племен андроновской культуры<sup>37</sup> и, вероятно, из приуральских районов, в результате межплеменных связей, попадали в значительном количестве на Волгу. Браслеты из массивных стержней, известные в ряде погребений срубной культуры Нижнего Поволжья, не характерны для андроновской культуры и, видимо, связаны с местным бронзолитейным производством, существование которого убедительно доказано В. П. Шиловым<sup>38</sup>. Отлитые по восковой модели подвески из сурьмы, найденные в Иловатке (4/2), — явно кавказского происхождения. Изделия, отлитые по восковой модели, широко распространились на Северном Кавказе с середины II тысячелетия до н. э. Об этом же говорят материал и форма подвесок.

Костяные изделия представлены: пронизками из трубчатых костей птицы (рис. 8, 4; 15, 1; 22, 18); плоским кольцом с отверстием на одной стороне; костяными бляхами с соллярным изображением в центре (рис. 9, 4). Костяные кольца с боковым отверстием (вероятно, поясные пряжки) и такие же кольца из раковины известны среди погребений андроновской культуры<sup>39</sup> и не раз встречались в погребениях срубной культуры Украины. Они известны и в куйбышевском Поволжье<sup>40</sup>. Костяные бляхи (северо-восточная окраина Иловатки, 3/2; рис. 9, 4) по форме чрезвычайно близки бронзовым бляхам для перекрестных ремней конской сбруи скифского времени. Вероятно, ту же функцию выполняли и иловатские бляхи, о чем я подробнее уже писал в статье, посвященной конским

захоронениям эпохи бронзы в Нижнем Поволжье<sup>41</sup>.

Раскопки Сталинградской экспедиции показали, что, несмотря на большую однородность срубной культуры Нижнего Поволжья, в ней имелся ряд чуждых элементов, которые появились здесь в результате взаимодействия племен срубной культуры со своими северными и восточными соседями. Оказалось, что далеко на юг, в Сталинградское Заволжье, проникают отдельные элементы абашевской культуры, представленные здесь некоторыми формами керамики (например — поселок Быково, 5/4; раскопки Нижневолжского отряда 1954 г.), а также могилами с абашевским погребальным обрядом. Мы имеем в виду обнаруженное у с. Политотдельское в кургане № 4 погребение 7 — вторичное захоронение аккуратно сложенных костей человека, т. е. обряд, характерный для погребений абашевской культуры; этот обряд впервые был установлен в южной части Чувашии<sup>42</sup>, а недавно открыт Н. Я. Мерпертом в курганах у с. Хрящевка Ставропольского района, Куйбышевской области среди обычных погребений срубной культуры<sup>43</sup>.

Еще ярче проявляется воздействие андроновской культуры. В Заволжье распространены андроновские изделия из бронзы, главным образом украшения, андроновские типы керамики, а у с. Политотдельское (4/29) зафиксировано захоронение с трупосожжением, совершённым на стороне. Это десятый известный нам случай ранних трупосожжений на нижней Волге; некоторые из них тождественны андроновским трупосожжениям федоровского этапа<sup>44</sup>.

Изучение вопроса о взаимодействии племен срубной и андроновской культур имеет большое значение для проблемы происхождения савроматских племен, генетические связи которых с их предшественниками в Нижнем Поволжье и Южном Приуралье все более и более начинают выявляться в результате археологических исследований последнего десятилетия.

<sup>37</sup> О. А. Кривцова-Гракова. Степное Поволжье и Причерноморье..., стр. 109 и сл.

<sup>38</sup> См. статью В. П. Шилова в данном сборнике, стр. 11—38.

<sup>39</sup> Г. В. Подгаецкий. Могильник эпохи бронзы близ г. Орска. МИА, № 1, 1940, стр. 73, рис. 8.

<sup>40</sup> Сусанское поселение эпохи бронзы в Ставропольском районе Куйбышевской области. Раскопки II отряда Куйбышевской экспедиции 1951 г. (начальник отряда — Н. Я. Мерперт).

<sup>41</sup> К. Ф. Смирнов. О погребениях с конями...

<sup>42</sup> П. Н. Третьяков. Древняя история чувашского Поволжья. Чебоксары, 1948.

<sup>43</sup> Н. Я. Мерперт. Материалы по археологии Среднего Заволжья. МИА, № 42, 1954, стр. 135, рис. 42; стр. 142, 143.

<sup>44</sup> Об этом см. подробнее: К. Ф. Смирнов. О погребениях с конями...

## 2. САВРОМАТО-САРМАТСКИЕ ПОГРЕБЕНИЯ

История Нижнего Поволжья в эпоху раннего железа связана с расселением здесь ираноязычных кочевников-савроматов и их прямых потомков — поволжских сарматов.

Савроматские погребения VII—IV вв. до н. э., как показали раскопки Сталинградской экспедиции, встречаются единичными в курганах эпохи бронзы по левому берегу Волги. В курганах Иловатки и Политотдельского обнаружено всего не более 12 савроматских погребений: у с. Иловатки — 1/8 (?); 2/18; у северо-восточной окраины Иловатки — 3/3; у с. Политотдельского — 3/4 (?); 4/30 и 33; 6/4; 19/13, 15 и 24; на надпойменной террасе у с. Политотдельского — 1/3; 2/6.

Почти все эти погребения впущены случайно в курганы эпохи бронзы. В савроматское время, вероятно, происходило нарушение древних родовых традиций, связанных с увеличением из столетия в столетие определенных курганных групп. Как правило, группы савроматских курганов возникали в других местах и чаще всего в глубине степей. Создается впечатление, что исследованный Сталинградской экспедицией участок левого берега Волги не составлял центрального района расселения отдельных савроматских племен. Их племенные центры были где-то в глубине степей и, возможно, по правому берегу Волги, о чем свидетельствует компактная курганная группа савроматских погребений, исследованная И. В. Сииныным у Горной Пролейки<sup>45</sup>.

Погребальный обряд савроматов резко отличается от погребального обряда племен срубной культуры Нижнего Поволжья, вероятно, прежде всего в связи с резкими изменениями социально-экономической основы существования савроматских племен, ведущих кочевой образ жизни, и переселения с востока ряда племен — потомков андроновцев, что привело к нарушению старых родовых связей и представлений. Однако ряд пережитков эпохи бронзы в погребальном обряде савроматов сохранился, хотя мы их почти не можем проследить на мало выразительных бедных погребениях у Иловатки и Политотдельского. Это погребения в насыпях или прямоугольных, реже — овальных, ямах с плоским перекрытием из поперечно положенных плах.

<sup>45</sup> И. В. Сиинын. Археологические исследования в Нижнем Поволжье и Западном Казахстане. КСИМК, вып. XXXVII, 1951, стр. 104, 105.

Таким образом, по форме могилы и ее перекрытия эти погребения не отличаются от большинства могил срубной и андроновской культур Нижнего Поволжья и Южного Приуралья. Однако могилы имеют широтную ориентировку, иногда с отклонением к Ю или С, что характерно для большинства андроновских погребений Южного Приуралья и Зауралья.

Все покойники лежали вытянуто, на спине, преимущественно головой на З, реже — на В (Политотдельское, терраса, 2/6; 19/13). В нескольких могилах одна из рук погребенного лежала на тазовых костях (рис. 5, 4; рис. 27, 3; рис. 36, 5) — характерный признак для ряда савроматских и сарматских погребений Нижнего Поволжья. В могиле 13 кургана № 19 покойник лежал в досчатом гробу почти вплотную к северной стене могилы (рис. 27, 3). Подобное положение покойника близ одной из стен могилы не раз встречалось в савроматских погребениях Поволжья, особенно в богатых и обширных могилах. Его мы можем связать с древней традицией, которая существовала уже в эпоху срубной культуры, как мы отметили выше. Погребения сопровождались тушами молодых баранов, обычно расчлененными, с отрубленными головами (рис. 9, 3). В основной могиле кургана № 6 у с. Политотдельское вместе с разрубленными тушами барана были положены в части туши лошади, судя по сохранившимся костям, а также 2 щенка. Захоронения собак вместе с расчлененной тушей барана известны и в других савроматских погребениях Поволжья (с. Норки, 4/1; раскопки А. А. Сиинына 1895 г.)<sup>46</sup>. На краю савроматской могилы в кургане № 6 был разведен мощный костер, остатки которого были ссыпаны в могилу (рис. 17, 4), а около него лежал разбитый горшок, связанный с погребальным обрядом. Обычай засыпать могилу горячим костром прослеживается у савроматов только Поволжья, но и Южного Приуралья. Мы его встречаем, и даже значительно чаще, у более поздних сарматов.

Почти все исследованные нами савроматские могилы содержали по одному покойнику, кроме погребения 3 в кургане № 3 у севе-

<sup>46</sup> P. Rau. Die Gräber der frühen Eisenzeit im Unteren Wolgagebiet. Pokrowsk, 1929.



Рис. 37. Бусы из сарматских погребений.

1, 6 — из погребения 9 кургана № 3; 2 — из погребения 6 кургана № 3; 3 — из погребения 1 кургана № 21; 4 — из погребения 1 кургана № 18; 5 — из погребения 1 кургана № 22; 7, 8 — из погребения 1 кургана № 8; 6 — из погребения 1 кургана № 3; 10 — из погребения 10 кургана № 1; 11 — из погребения 28 кургана № 4; 12 — из погребения 4 кургана № 5; 1 — 9, 11, 12 — с. Политотдельское; 10 — с. Иловатка.



Рис. 38. Бусы из сарматских погребений (с. Политотдельское).

1, 5 — из погребения 6 кургана № 20; 2 — из погребения 27 кургана № 19; 3 — из погребения 9 кургана № 3;  
4 — из погребения 26 кургана № 19; 6 — из погребения 23 кургана № 19.



ро-восточной окраины Иловатки, где вместе со взрослым был погребен ребенок.

Датирующим материалом для ряда савроматских погребений являются бронзовые наконечники стрел — двухлопастные, с шипом и ромбической головкой, характерные для VII—начала VI вв. до н. э. (Политотдельское, терраса, 1/3; 4/33; рис. 16, 19) и набор стрел конца VI в. до н. э. (Политотдельское, 19/24; рис. 29, 6).

Найденная в савроматских погребениях грубая лепная посуда имеет типологическое сходство с позднесрубной. Наиболее распространенной формой савроматской посуды является горшок с округлым грушевидным или яйцевидным туловом (рис. 16, 13), отогнутым венчиком и широким, иногда выступающим дном.

Все эти признаки формы мы уже наблюдали на сосудах срубной культуры<sup>47</sup>. У ряда савроматских горшков встречаются небольшие петлевидные ручки (рис. 18, 13; рис. 28, 10). Такие ручки появились уже на горшках позднеандоновской культуры<sup>48</sup>. Орнамент на сосудах или вовсе отсутствует, или очень беден. Наиболее типичный орнамент состоит из глубоких ямок, идущих по основанию венчика. Эти ямки выдавлены концом круглой палочки снаружи или внутри сосуда так, что на оборотной стороне образуется ряд горошин или «жемчужин» (рис. 16, 13). Этот прием орнаментации широко распространился у савроматов<sup>49</sup>, а также в бассейне Дона и Северного Донца (лесостепная часть). Очень близок сосуду из детского погребения в кургане № 4 у с. Политотдельского (рис. 16, 13), — и по форме, и по орнаменту, — горшок из кургана № 12 близ слободы Владимирка б. Острогжского уезда, Воронежской губернии (между рр. Доном и Битюгом) из раскопок В. Н. Тевяшова 1900 г.<sup>50</sup>

<sup>47</sup> P. Ra u. Hockergräber der Wolgasteppe, табл. VII, 1.

<sup>48</sup> О. А. Кривцова-Гракова. Степное Поволжье и Причерноморье..., стр. 140, рис. 63, 3.

<sup>49</sup> И. В. Смирнов. Археологические раскопки на территории Нижнего Поволжья, табл. 5, 4, табл. 7, 1; его же. Археологические исследования Заволжского отряда Сталинградской экспедиции, стр. 86, рис. 32; ESA, III, Helsinki, 1928, стр. 54, рис. 38—41.

<sup>50</sup> В. Н. Тевяшов. Отчет о раскопках в Острогжском уезде в 1900—1901 годах. Труды Воронежской ученой архивной комиссии, вып. 1, 1902, стр. 101 и табл. VI.

Орнамент на сосудах в виде «жемчужин» возник у племен Поволжья и Западного Казахстана уже в конце эпохи бронзы, о чем свидетельствуют такие находки, как горшок из землянки I (яма № 3) Алексеевского поселения позднеандоновской культуры<sup>51</sup> и бронзовый клепаный котел из Куйбышевской области<sup>52</sup>. На первом сосуде налепные шишечки идут в ряд по плечикам сосуда, на втором — ряд «жемчужин» выдавлен изнутри под венчиком котла. В последнем случае применен тот же прием изготовления этого орнамента, каким делались «жемчужины» на савроматских глиняных горшках.

Орнамент в виде ряда слезкообразных углублений, расположенных по плечикам горшка (Политотдельское, 19/13, рис. 28, 10), находит аналогии в орнаментации керамики Садчиковского поселения на Тоболе позднеандоновской культуры<sup>53</sup>. Среди савроматской керамики изредка встречаются сосуды с темной лощеной поверхностью значительно лучшей выработки, чем основная масса посуды, не связанные своим происхождением с керамическим производством, основа которого была заложена еще предшественниками савроматов — гончарами племен срубной и андроновской культур. Эта небольшая группа кувшинов и кубков указывает на связи поволжского населения в скифское время с Северным Кавказом. Таковы чернолощенный кубок моздокского типа в одном из савроматских погребений Калниновского могильника, исследованного В. П. Шиловым, и большой кувшин из кургана № 6 у с. Политотдельское (рис. 18, 12), который по форме тулова и горла чрезвычайно близок большой бронзовой вазе из Жемталинского клада (Кабарда), датируемой Е. И. Крупновым первыми веками I тысячелетия до н. э.<sup>54</sup>

Большинство исследованных нами сарматских погребений относится к III в. до н. э.—II в. н. э. Погребения этого времени, разделяющиеся по инвентарю на 2 этапа сарматской культуры — раннесарматский (конец

<sup>51</sup> О. А. Кривцова-Гракова. Алексеевское поселение и могильник, стр. 136, рис. 61.

<sup>52</sup> В. В. Гольмстен. Археологические памятники Самарской губернии. Труды Секции археологии РАНИОН, т. IV, 1928, стр. 126, рис. 46.

<sup>53</sup> О. А. Кривцова-Гракова. Садчиковское поселение. МИА, № 21, 1951, стр. 16, рис. 8, 10.

<sup>54</sup> Е. И. Крупнов. Жемталинский клад. «Памятники культуры ГИМ», вып. IV. М., 1952, табл. I, V, рис. 1.

IV в.—начало I в. до н. э.—прохоровская культура) и среднесарматский (I в. до н. э.—II в. н. э.—сусловская культура), очень близки по погребальному обряду и часто встречаются под одной насыпью. Поэтому целый ряд погребений, не имеющих выразительно-го инвентаря того или другого этапа, не может быть хронологически расчленен.

В эту группу из 55 сарматских погребений входят: в Иловатской группе — 1/1, 2, 7 и 10; у с. Политотдельское — 3/1, 6, 8 и 9; 4/3(?), 10, 12, 17, 20, 25, 28 и 32; 5/4 и 5; 6/1—3; 8/1—7; 9; 12/10 и 19; 14; 17/1 и 2; 18; 19/14, 16, 18, 20, 23, 26, 27 и 31; 20/2, 6, 7, 9—12; 25/1, 2, 4—6. В отличие от Иловатской группы, где лишь один большой курган № 1 содержал несколько впускных сарматских погребений, группа курганов у с. Политотдельское, кроме большого числа впускных в древние курганы погребений, увеличилась за счет возникновения новых насыпей. При этом все курганы, содержащие лишь одну могилу, относятся только к среднесарматскому и позднесарматскому времени. Низкие, едва заметные курганы с одиночными сарматскими могилами вообще наиболее характерны для Нижнего Поволжья этой эпохи, тогда как на раннесарматском этапе повсюду в этой области преобладают целые группы погребений под одной насыпью.

Мы можем отметить, что, начиная с III—II вв. до н. э., резко увеличилось кочевое население по левому берегу Волги, вероятно, в связи с перенесением некоторых племенных центров к берегам Волги. Из этих центров можно выделить, как наиболее значительные, район нижнего течения Еруслана, где много сарматских погребений сосредоточено у сс. Бережновка, Молчановка, Потемкино<sup>55</sup> и Политотдельское, окрестности с. Быково и район Калиновки — Рахинки<sup>56</sup>. Очень много курганов сарматского типа у с. Ленник на р. Ахтубе, но там больших раскопок до сих пор не производилось.

В курганах у с. Политотдельское, как, впрочем, и по всему Нижнему Поволжью, мы встречаем несколько типов погребений, часто под одной насыпью, различающихся по форме могилы и некоторым деталям погребального обряда: это погребения в простых прямоугольных могилах, в могилах с уступа-

ми, в могилах с подбоями и диагональные погребения в квадратных могилах, на которых мы остановимся несколько ниже.

Эта пестрота погребальных форм у сарматов указанной эпохи, не свойственная сарматам изучаемого района, позволяет поставить вопрос об усложнении племенного состава населения Поволжья, о различном происхождении отдельных сарматских групп, о значительной перемешанности древних родов в условиях разложения первобытно-общинных отношений и образования крупных союзов племен в среде кочевников-сарматов.

В курганах у с. Политотдельское довольно глубокие прямоугольные удлиненные могилы (целый ряд из них — с уступами для деревянного перекрытия) и подбойные могилы, находящиеся под одной насыпью, чрезвычайно близки по погребальному обряду и набору инвентаря. Наиболее компактные группы хронологически близких между собой погребений обнаружены в курганах: № 4 (8 погребений; рис. 14, 1), № 8 (7 погребений; рис. 20, 1), № 19 (8 погребений; рис. 27, 1), № 20 (7 погребений; рис. 31, 1) и № 25 (5 погребений; рис. 34, 1). Каждый такой курган, очевидно, представлял собой кладбище или отдельной патриархальной семьи, или очень близких родственников. Если признать вероятным связь отдельных погребальных типов с различными экзогамными родами или, скорее, группами таких родов, представители которых вступали между собой в брачные союзы, то становится понятным наличие, как правило, нескольких типов погребений под одной насыпью.

Иногда в одной могиле встречались 2 и 3 покойника. Такие могилы могут рассматриваться как могилы отдельных семей. Судя по данным определения пола погребенных, это, вернее всего, погребения мужа и жены (19/26; рис. 27, 4), матерей и детей (19/27: 25/6), причем во всех указанных 3 случаях погребения были совершены одновременно. Учитывая, что одновременные захоронения довольно часто встречаются в погребениях III—I вв. до н. э. Нижнего Поволжья, можно допустить в ряде случаев ритуальное умерщвление одного из взрослых членов семьи, а также детей при погребении матери. Последнее может быть связано с еще сохранявшимися пережитками матриархата. С этой же точки зрения, интересен курган № 25, где основная могила содержала одновременное

<sup>55</sup> См. статью И. В. Смирнова в этом сборнике.

<sup>56</sup> См. статью В. П. Шилова «Калиновский курганный могильник» в этом томе.

погребение матери и 2 детей. Вокруг него группируются остальные сарматские могилы, которые, вероятно, представляют собой захоронения родственников вокруг своего женского предка (рис. 34, 1). Даже на среднесарматском этапе изредка встречаются захоронения женщины с оружием. Так, в погребении 1 кургана № 6 при женщине находился короткий меч с кольцевым навершием (рис. 18, 7). Все это подтверждает точку зрения Б. Н. Гракова о длительном сохранении отдельных пережитков матриархата у сарматов Поволжья<sup>67</sup>. Большие курганные группы сарматов, вероятно, следует считать кладбищами племен, отдельные роды которых занимали определенную территорию. В этом отношении интересны диагональные погребения, которые чаще всего встречаются группами и в определенном месте могильника. В могильнике у с. Политотдельское исследовано 6 таких погребений — в курганах № 1, 11 (погребения 1 и 2), 24, 26 (рис. 34, 2) и 27 (погребение 5).

Большинство известных ранее диагональных погребений Поволжья датировалось преимущественно I в. до н. э.—II в. н. э. С несколько измененным обрядом они встречаются и на позднесарматском этапе во II—III вв. н. э. Все диагональные погребения у с. Политотдельское оказались ограбленными и, вероятно, содержали богатый инвентарь, судя по находкам в кургане № 24 обрывков золотой и серебряной фольги (рис. 33, 17, 18), а также бронзовых бляшек, обернутых золотым листом (рис. 33, 14, 15). По сохранившемуся инвентарю эти захоронения можно датировать I—III вв. н. э. Диагональные погребения я связываю с роксоланами<sup>68</sup>, но не считаю данную форму погребений единственной для роксоланского племенного союза. В настоящее время я думаю, что этническую принадлежность диагональных погребений следует расширить: отдельные роды, которым был свойственен этот обряд в первые века нашей эры, входили не только в состав роксоланского союза племен, но и в состав родственных им племен поволжских аланов и аорсов.

Следует отметить еще один признак, характерный для диагональных погребений. Наряду с небольшим числом относительно

бедных по инвентарю диагональных погребений чаще всего встречаются такие, которые содержат разнообразный погребальный инвентарь, значительное число гончарной, преимущественно привозной керамики (рис. 35, 5) и даже золотые вещи. Следовательно, эта группа выявляет и социальные различия в сарматском населении Поволжья, где из среды роксоланских и алано-аорских племен выделилась в первые века нашей эры богатая и, вероятно, господствующая военная аристократия. Мы не будем здесь подробно останавливаться на анализе погребального обряда и инвентаря сарматских погребений, так как этому вопросу посвящена в советской археологии значительная литература. В этой связи хотелось бы обратить внимание лишь на один факт. Несмотря на безусловную генетическую связь савроматов и сарматских племен Поволжья, выраженную в эволюции погребального обряда, многих вещей и прежде всего керамики, — в погребальном обряде и инвентаре последних появляются совершенно новые черты. Одни из них возникают под влиянием прохоровской культуры, которая окончательно сформировалась в Южном Приуралье уже в IV в. до н. э., другие берут начало на юго-востоке, в Средней Азии. Среднеазиатские черты в керамике и отчасти в вооружении можно проследить по материалам из поволжских погребений и в более позднее время.

Раскопки Нижневолжского отряда позволяют значительно изменять наши представления о вооружении поволжских сарматов и датировку отдельных типов сарматских мечей. Еще в VI—V вв. до н. э., когда скифские воины северочерноморских степей использовали короткий акинак в рукопашной борьбе, савроматы поволжских степей знали длинный рубящий меч с сердцевидным, перекрестным и массивным стержнем-рукояткой без металлического навершия. Эти модели мечей известны по старым раскопкам П. С. Рыкова из кургана № 12 (погребение 3) юго-восточной группы у г. Энгельса<sup>69</sup> и кургана № 5 (погребение 5) у г. Элисты (1931 г.)<sup>60</sup>.

<sup>67</sup> Б. Н. Граков. Пережитки матриархата у сарматов. ВДИ, 1947, № 3, стр. 100 и сл.

<sup>68</sup> К. Ф. Смирнов. О погребениях роксоланов. ВДИ, 1948, № 1, стр. 213 и сл.

<sup>69</sup> П. Рыков. Археологические раскопки и разведки в Нижнем Поволжье и Уральском крае летом 1925 года. Известия Краеведческого института изучения Южно-Волжской области при Саратовском университете, т. I, Саратов, 1926, стр. 42.

<sup>60</sup> П. Рыков. Раскопки курганного могильника в районе г. Элисты. Известия Нижневолжского ин-

Первый меч имел ручку в виде массивного стержня, суживавшегося в середине; длина клинка — 117 см<sup>61</sup>. Другой меч с длинным и широким, массивным клинком был найден в обломках. К тому же типу относится меч из Саратовского музея<sup>62</sup>. У него узкий и длинный клинок и сердцевидное перекрестие. Рукоятка плоская, с округлыми валиками по бокам и отверстием на конце. Длина сохранившейся части — 111 см.

До недавнего времени для раннесарматского этапа нам были известны в Заволжье длинные мечи прохоровского типа, т. е. с прямым перекрестием и серповидным или брусковидным навершием. Находка у с. Политотдельское (12/19) длинного меча с прямым перекрестием и длинным стержнем-рукояткой без металлического навершия (рис. 25, 6) вместе с кинжалом прохоровского типа (рис. 25, 5) показала, что модель длинного рубящего меча с массивным стержнем-рукояткой не исчезла у поволжских сарматов III—II вв. до н. э. Погребение с этим мечом датируется эллинистическим флаконом начала II в. до н. э. (рис. 25, 4).

Почти без всякого изменения формы рукоятки и прямого перекрестия длинные мечи продолжали существовать на среднесарматском этапе и явились прототипами известных позднесарматских мечей II—IV вв. н. э. Об этом свидетельствует находка меча (длина — 110 см) с коротким прямым ромбическим перекрестием из бронзы и длинным штырем в кургане № 2 Курпе-Байского могильника на р. Малый Узень (Западный Казахстан)<sup>63</sup>. По комплексу инвентаря и обряда И. В. Синицын датировал погребение I в. до н. э.—I в. н. э. Подобный же меч найден в кургане I—II вв. н. э. (№ 51) Суловского могильника<sup>64</sup>.

Хорошо известные сарматские короткие мечи и кинжалы с кольцевым навершием обычно датировались I в. до н. э.—II в. н. э. Навершие в виде слившихся в кольцо волют появилось уже на некоторых акинаках, вероятно, прежде всего в меото-савроматской

среде Нижнего Подонья. Наиболее ранним экземпляром меча с таким навершием является акинак из раскопок А. А. Миллера у станицы Елизаветовской в дельте Дона<sup>65</sup>. Его ножны с золотой обкладкой по форме подобны ножнам томаковского акинака<sup>66</sup>. Б. В. Фармаковский датировал этот меч VI в. до н. э., М. И. Ростовцев — V—IV вв. до н. э.<sup>67</sup>

В двух одиночных могилах курганной группы на горе Барановской в г. Кисловодске были найдены 2 кинжала вместе с железным наконечником копья. Один из них имеет типичное для скифских акинаков сердцевидное перекрестие и антенное навершие. Другой кинжал снабжен таким же перекрестием и кольцевидным навершием<sup>68</sup>.

Наиболее ранние сарматские мечи с кольцевым навершием и прямым перекрестием найдены в Заволжье в погребениях III—II вв. до н. э. Очевидно, эта область сарматского расселения и была местом формирования данного типа меча и кинжала. Наиболее ранним является меч, найденный вместе с бронзовыми стрелами IV—III вв. до н. э. в одной из могил Бережновского могильника (раскопки И. В. Синицына, 1952 г.)<sup>69</sup>. Короткий меч с кольцевым навершием был обнаружен И. В. Синицыным вместе с длинным мечом прохоровского типа в одном из погребений в могильнике Кара-Оба на левом берегу р. Малый Узень (11/2, 1950 г.)<sup>70</sup>. Наконец, при наших раскопках курганов у с. Политотдельское найден еще один экземпляр такого кинжала в погребении с комплексом вещей III—II вв. до н. э. (4/20; кинжал был очень сильно окислен и не сохранился).

Ранее длинные мечи с кольцевым навершием совсем не были известны. Они появились также на раннесарматском этапе, как показали раскопки курганов у с. Политот-

ститута краеведения им. М. Горького, т. VII. Саратов, 1936, стр. 63.

<sup>61</sup> Саратовский областной музей, инв. № 472.

<sup>62</sup> Инв. № 616. Этот меч в музее не сохранился.

<sup>63</sup> И. В. Синицын. Археологические памятники по реке Малый Узень. КСИМК, вып. XXXII, 1950, стр. 108, рис. 31.

<sup>64</sup> П. С. Рыков. Суловский курганный могильник. Саратов, 1925.

<sup>65</sup> ОАК за 1909—1910 гг., стр. 145, рис. 210; Известия ГАИМК, т. IV, 1925, стр. 105, рис. 4.

<sup>66</sup> W. Ginters. Das Schwert der Scythen und Sarmaten in Südrussland. «Vorgeschichtliche Vorschungen», Bd. II, H. 1, Berlin, 1928, табл. VI, с.

<sup>67</sup> М. И. Ростовцев. Скифия и Восток. Л., 1925, стр. 531.

<sup>68</sup> С. Н. Замятин. Работы на строительстве санатория КСУ в Кисловодске. Известия ГАИМК, вып. 109, 1935, стр. 216, рис. 200, 2, 3.

<sup>69</sup> И. В. Синицын. Археологические исследования Заволжского отряда Сталинградской экспедиции, стр. 88, 89, рис. 34, 3.

<sup>70</sup> И. В. Синицын. Археологические исследования в Саратовской области и Западном Казахстане. КСИМК, вып. XLV, 1952, стр. 67, рис. 27, 4, 5.

дельское, В парном погребении 26 кургана № 19 (рис. 27, 4) вдоль правой ноги мужчины лежали кинжал прохоровского типа и длинный меч с кольцом (длина — 102,5 см; сохранился частично). Могила содержала комплекс вещей III—II вв. до н. э. (рис. 29, 12—14). В подбойной могиле 10 кургана № 20 у правого бедра воина лежал кинжал с кольцевидным навершием (рис. 31, 3), а слева — меч того же типа длиной 103,5 см (рис. 32, 9). В этой же могиле находился горшок с выпуклым дном, близкий по форме сосудам раннесарматского этапа (рис. 32, 8). Следовательно, это погребение совершено не позднее I в. до н. э.

Теперь мы можем утверждать, что длинные мечи различных моделей были у сарматов на протяжении всего периода существования последних в Поволжье. С савроматского времени у воинов Заволжья были также и копья с коротким массивным пером и круглой втулкой<sup>71</sup>. Как известно, длинный рубящий меч и длинное копье представляли основное оружие сарматской тяжеловооруженной конницы. Благодаря массовым раскопкам богатых меото-сарматских курганов в Прикубанье, произведенным некогда Н. И. Веселовским, нам стали известны целые комплексы вооружения конных воинов Прикубанья, состоявшие из длинного массивного копья, такого же меча, кольчуги и конического шлема. В Поволжье подобных раскопок пока не производилось. Исследования здесь многие сотни сарматских погребений принадлежат рядовому населению Поволжья. Только поэтому мы до сих пор не имеем комплексов вооружения поволжской сарматской аристократии, из среды которой выходили катафракты.

Материалы Сталинградской экспедиции позволили теперь по-иному взглянуть на отношения сарматов Поволжья с античным миром Северного Причерноморья, в особенности с Боспорским царством. Находки античных сосудов в рядовых погребениях III—II вв. до н. э., правда, еще редки, но они свидетельствуют о развивавшихся торговых связях с античными центрами.

В погребениях у с. Политотдельское северо-черноморский импорт представлен, кроме бус, флаконом начала II в. до н. э., покрытым эллинистическим лаком (рис. 25, 4), и неко-

торыми формами гончарной посуды, которая, вероятно, поступала прежде всего из ближайшего торжища с варварами в Танаисе. Вполне вероятно, что значительная часть лощеной посуды, аккуратно сформованной на подставке, изготовлялась на месте. Находки античных монет на золотоордынских городищах Волги<sup>72</sup> дают право предполагать, что здесь были поселения и в сарматское время; в них могли изготовлять посуду, ряд металлических изделий и прочие вещи, определяющие местный характер сарматской материнской культуры Поволжья.

На раннесарматском этапе установились торговые связи с меото-сарматским населением Прикубанья, о чем свидетельствует, в частности, находка тонкого зеркала из листовидной бронзы с небольшой закраиной и гравированным орнаментом (3/9; рис. 13, 8). Этот тип зеркал не характерен для Поволжья, зато хорошо представлен в грунтовых могильниках и курганах Прикубанья III—II вв. до н. э.<sup>73</sup>

Нижеволжским отрядом были исследованы сармато-аланские погребения в узких удлиненных и подбойных могилах II—V вв. н. э. Их очень немного: одно погребение в Иловатке (3/2) и восемь — у Политотдельского (4/16; 7; 13; 15; 16; 21; 22; 25/3; надпойменная терраса 1/1). По обряду и набору инвентаря они ничем не отличаются от прочих аланских погребений Поволжья, исследованных ранее (рис. 5, 6; рис. 24, 2). В этой группе погребений большинство покойников имело искусственно деформированные черепа — один из самых выразительных признаков позднесарматского населения Поволжья. Изучение хорошо сохранившихся черепов показало, что некоторые из них (Иловатка, 3/2 и Политотдельское, терраса 1/1) имеют определенно выраженные монголоидные черты. Последнее наблюдение ставит вопрос о гунно-аланских отношениях и начальном этапе тюркизации ираноязычного населения Нижнего Поволжья.

В этом отношении интересны ранее открытые археологами Поволжья погребения V—VIII вв. н. э., которые были выделены И. В. Сяницыным в особую группу позднейших сарматских погребений. Действительно,

<sup>72</sup> Ф. Баллод. Приволжские Помпеи. М.—Пгр., 1923.

<sup>73</sup> Н. В. Афанасьев. Меото-сарматский могильник у станции Усть-Лабинской. МИА, № 23, 1951, стр. 185, рис. 13, 1, 7, 8.

<sup>71</sup> И. В. Сяницын. Археологические исследования в Саратовской области..., стр. 67, рис. 27, 2.

в этой группе тип погребальных сооружений, представленный главным образом узкой подбойной могилой (рис. 5, 6), черты погребального обряда, оружие (рис. 7, 5) и некоторые другие вещи характерны для аланов III—IV вв. Здесь мы наблюдаем прямую эволюцию аланского погребального обряда и материальной культуры. Эти данные позволяют утверждать, что сарматы не были полностью сметены волнами тюркоязычных племен в

раннем средневековье, а явились одним из компонентов в сложении тюркоязычного населения Поволжья. Таким образом, эти позднейшие археологические памятники Поволжья, тесно связанные с предшествующей историей сарматских племен, подтверждают точку зрения А. П. Смирнова об участии прямых потомков поволжских сарматов в сложении населения и культуры Волжской Болгарии.

### 3. ПАМЯТНИКИ ПОЗДНИХ КОЧЕВНИКОВ

В курганах у сс. Политотдельское и Иловатка обнаружено всего несколько впускных погребений тюркоязычных кочевников конца I тысячелетия н. э.—XIII—XIV вв. н. э. К ним относятся: погребение 6 в кургане № 1 у с. Иловатка; погребение 7 в кургане № 2, погребение 23 в кургане № 4 у с. Политотдельское и погребение 7 в кургане № 2 на надпойменной террасе у с. Политотдельского. У нас нет оснований объединить их в одну хронологическую группу и точно датировать, так как они имеют невыразительный погребальный инвентарь, за исключением могилы 7 с небольшим подбоем в кургане № 2 у с. Политотдельское. В ней вместе с вонном был погребен конь. Из сохранившегося от ограбления погребального инвентаря наибольший интерес представляют костяные обкладки колчана с искусно выполненным резным орнаментом (рис. 12, 7).

Колчаны, украшенные костяными пластинками с резным растительным и зооморфным орнаментом, встречаются в кочевнических погребениях степей Восточной Европы от Волги до Днепра; они характерны для погребений половецких воинов XII—XIV вв.

К золотоордынскому времени относится детская могила 7 в кургане № 2 на надпойменной террасе, судя по находке в ней кувшина с цветной поливой.

Уникальным для Нижнего Поволжья

являются своеобразные культовые сооружения, открытые в курганообразных насыпях на северо-восточной окраине с. Иловатка. Оба сооружения связаны с захоронениями коней или их чучел (рис. 9, 1). В зубах конского черепа из первого «кургана» находились железные удила со стержневидными псалями, которые заканчивались овальной шишечкой и имели в средней части прямоугольный выступ. Судя по типу псалнев, оба культовых сооружения могут быть датированы X—XII вв. Возможно, они связаны с огузо-печенежскими группами тюркоязычных кочевников Нижнего Поволжья.

За последние годы, в результате археологических исследований в Нижнем Поволжье, произведенных И. В. Синицыным и В. П. Шаловым, обнаружены многие десятки погребений поздних кочевников. В 1955 г. мы исследовали интересные погребения поздних кочевников в районе с. Быково, содержавшие новые материалы по вооружению и конскому снаряжению кочевников IX—XII вв. Дальнейшее изучение этой группы археологических памятников даст возможность полнее представить культуру тюркоязычного населения Нижнего Поволжья дозолотоордынского времени, до сих пор не получившую достаточного освещения в нашей исторической археологической литературе.

В. П. Ш и л о в

## КАЛИНОВСКИЙ КУРГАННЫЙ МОГИЛЬНИК

Археологические исследования в Нижнем Поволжье Саратовской ученой архивной комиссии, Нижневолжского института краеведения, а затем Саратовского университета и музея сосредоточивались в основном на правом берегу Волги, затрагивая на Левобережье лишь район между г. Энгельсом и р. Ерусланом. Для изучения памятников материальной культуры левобережной полосы Волги в зоне затопления Сталинградской ГЭС (между с. Быково и р. Ахтубой, на участке протяженностью около 150 км) в 1952 г. был организован в составе Сталинградской археологической экспедиции Калиновский отряд<sup>1</sup>.

В археологическом отношении этот район до 1952 г. представлял собой в сущности белое пятно. Здесь были известны лишь 2 городища золотоордынского времени, из которых одно — у истоков Средней Ахтубы и другое — у с. Средне-Погромное.

Кроме того, из с. Рахинка известна случайная находка бронзового котелка с изображе-

нием кулана, опубликованная А. А. Спицыным<sup>2</sup>.

Данный участок насыщен довольно обильным количеством археологических памятников, в основном курганам, значительная часть которых находится в зоне затопления и подтопления Сталинградской ГЭС. Помимо отдельных курганов, Калиновским отрядом зарегистрирован ряд курганных групп, входящих в зону затопления Сталинградской ГЭС, из которых наиболее крупные следующие: 1) юго-восточнее с. Калиновка (62 кургана); 2) севернее с. Быково (свыше 18 курганов); 3) южнее с. Быково (свыше 10 курганов); 4) южнее с. Ново-Никольское (23 кургана); 5) к В от с. Средне-Погромное (10 курганов).

Кроме того, отрядом были открыты 3 поселения эпохи бронзы: два — у с. Рахинка и одно — у с. Ново-Никольское. Стационарные работы отряда были сосредоточены в основном у с. Калиновка. Курганный могильник здесь находится на левом берегу Волги, на расстоянии 35 км выше Сталинграда, между с. Рахинка (6 км к С) и с. Калиновка (2,5 км к Ю) Пролейского района, Сталинградской области<sup>3</sup>. Напротив могильника, на противоположном берегу Волги находится г. Дубовка (рис. 1).

Могильник расположен на землях колхоза «Пламя революции» на берегу невысокой (10—12 м) надпойменной террасы Волги,

<sup>1</sup> В работах отряда в различное время принимали участие научные сотрудники научно-исследовательских учреждений Ленинграда: И. П. Анашкина, Н. С. Белова, А. С. Боброва, А. В. Давыдова, А. А. Иерусалимская, И. С. Каменский, Р. В. Каменицкая, Л. Я. Маловицкая, Б. Л. Мараш, Н. П. Медовников и Л. П. Тихонов; практиканты А. С. Боголюбов, К. П. Ворончикова, Н. К. Голайдо, Г. В. Голосова, Ю. П. Зубов, Э. В. Клименко, В. П. Климов, А. М. и Г. В. Кононенко, Е. Ли, В. П. Петруния, Н. И. Ручкин, Т. И. Рыжикова, В. И. Сенчуков, А. А. Симакова, Н. Н. Стрельцова, И. В. Тараненко, В. К. Тарховский и В. И. Тереножлин; фотографы отряда С. Д. Лаптев и Э. Е. Фрадков; шоферы отряда М. М. Брагин, П. Я. Иванчиков и И. А. Макаров; скреперист И. П. Федукин.

<sup>2</sup> А. А. Спицын. Археологический альбом. Записки Отделения русской и славянской археологии РАО, т. XI, 1915, стр. 233, рис. 18.

<sup>3</sup> В. П. Ш и л о в. Раскопки Калиновского курганного могильника. КСИИМК, вып. 59, 1955, стр. 118—128.

русло которой проходит в 3—4 км к Э. Восточная граница курганной группы примыкает непосредственно к грейдеру, идущему из Сталинграда в Саратов (рис. 2). Курганы расположены компактно — вдоль берега террасы узкой полосой (шириной 150—200 м и длиной до 2,5 км). Большая часть курганов едва выделяется над окружающей местностью. Высота их варьирует от 0,15 до 2,5 м. Вокруг некоторых курганов заметны следы древних ровиков, которые выделяются более зеленым оттенком почвы, густо покрывающей все курганное поле.

В ряде случаев в центре курганов имелись воронки — следы деятельности местного кладовщика Шпилёвого, который, судя по рассказам колхозников, «раскопал» здесь до Октябрьской революции ряд курганов. В северной части могильника обнаружены 2 мазарки золотоордынского времени с воронками в центре. Поверхность мазарок покрыта обломками квадратного кирпича и фрагментами голубых изразцов (курганы № 2 и 30; рис. 2).

В течение 3 лет (1952—1954) отрядом был полностью раскопан весь Калиновский могильник. В нем насчитываются 62 кургана с 253 погребениями, охватывающими период от энеолита (III тысячелетие до н. э.) до позднего средневековья (XV в. н. э.).

Курганы раскапывали на снос concentрическими кругами шириной 2—3 м, оставляя крестообразно расположенные по стра-

нам света бровки. Для раскопок самого большого кургана № 55 был применен скрепер.

Наиболее крупные курганы (№ 1, 3, 8, 10, 12, 19, 46 и 55) представляли стратиграфически сложные комплексы, содержавшие, помимо основных, от 9 до 42 впускных погребений (в кургане № 3 их было 21, в кургане № 8 — 42, № 10 — 9, № 12 — 29, № 19 — 21, № 46 — 9 и в кургане № 55 — 14 погребений).

Иногда погребения находились одно над другим. Чаще могильные ямы густо расположенных соседних погребений перерезали друг друга, затрудняя выявление форм и размеров могил, а также и обряда погребения. Центральные части курганов № 3, 8 и 12 настолько густо насыщены сарматскими погребениями IV в. до н. э. — I в. н. э., что могильные ямы образовывали здесь сплошные траншеи, идущие (курган № 3 и 12) с Э на В. В ряде курганов (№ 3, 12, 19 и 55) основные ямы и срубные погребения разрушены последующими впускными захоронениями. От основного захоронения кургана № 3 сохранилась лишь могильная яма и *in situ* кости стоп. В курганах № 12, 19 и 55 основные погребения полностью разрушены.

В результате раскопок Калиновского курганного могильника получен значительный комплекс вещевых исторических источников, чрезвычайно важных для создания научной истории края.

## 1. ОПИСАНИЕ ПОГРЕБЕНИЙ КАЛИНОВСКОГО КУРГАННОГО МОГИЛЬНИКА

### Курган № 1

Находится в северной части могильника (рис. 2). Курган имеет овальную в плане форму, несколько вытянут с С на Ю. Высота его — 0,74 м, длина (с С на Ю) — 23 м, ширина — 19 м.

В центре кургана — воронка неправильно округлых очертаний, глубиной до 0,4 м и диаметром около 4 м. К Ю от центра кургана на глубине 0,13 — 0,26 м выявлено зольное пятно, уровень которого несколько понижался к центру кургана; диаметр пятна достигал 2 м, толщина — 0,02—0,03 м. Восточная граница пятна находилась у края ямы основного погребения 8. Кроме того, в цент-

ральной части насыпи кургана встречено на различном уровне значительное количество необработанных камней местной породы известняка, причем некоторые из них найдены в засыпке погребения 8.

Размеры камней в среднем — 0,24 × 0,2 м. Камни лежали в виде кучи у грабительского хода (северо-западный угол погребения 8).

В юго-восточном и северо-восточном секторах кургана на глубине 0,7—0,75 м обнаружены многочисленные остатки дерева в виде трухи, не позволяющей фиксировать направление волокон. Аналогичные остатки дерева и птичьи кости встречены у северо-западного угла погребения 8.



Рис. 2. План Калиновского могильника.

Курганы, в которых преобладают погребения: 1 — ямные; 2 — срубные; 3 — среднесарматские; 4 — поднесарматские; 5 — позднесарматские. (Цифры на плане — номера курганов).



Рис. 1. Археологическая карта района работы Калиновского отряда Сталинградской экспедиции.

1 — курганные группы; 2 — поселения эпохи бронзы; 3 — золотоордынские поселения.

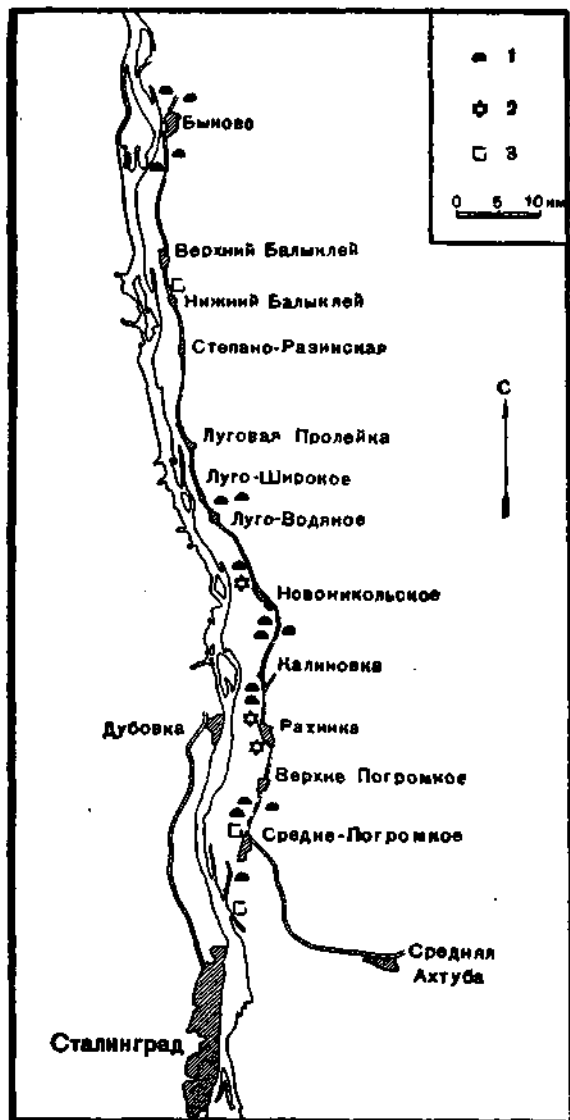
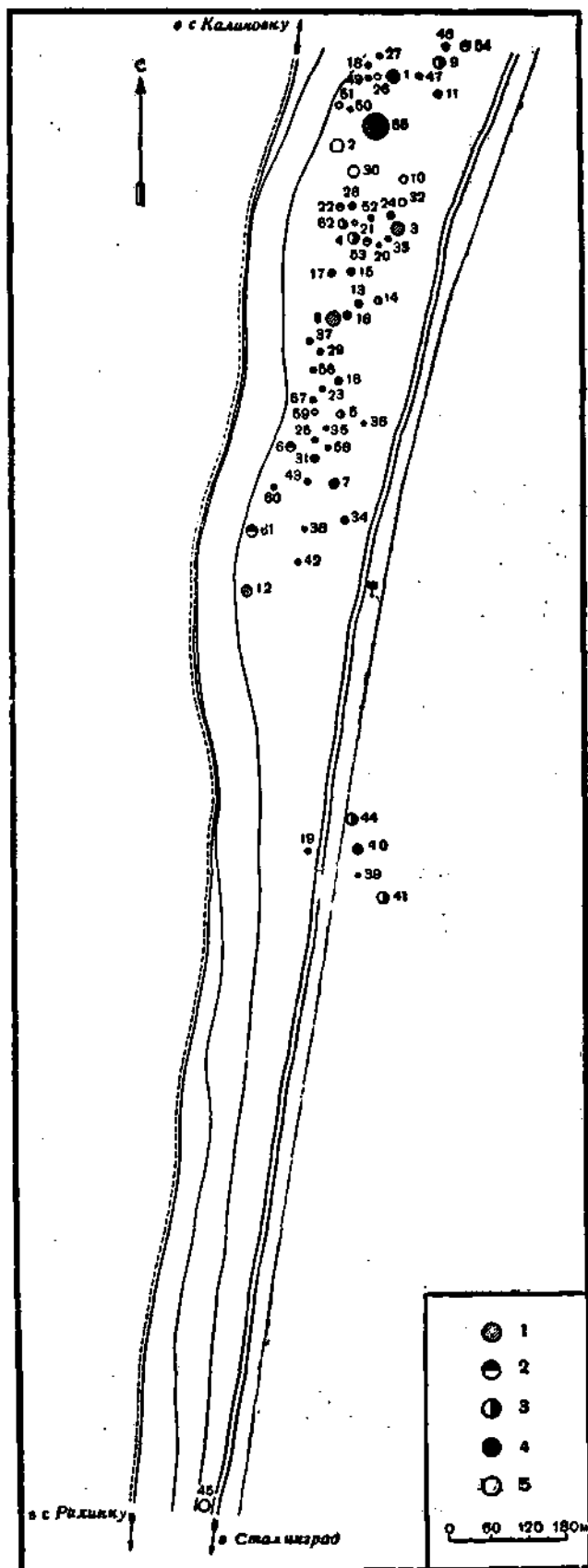

В насыпи и в материке открыто 9 погребений (рис. 3).

Погребение 1 обнаружено в северо-западной четверти кургана на глубине 0,33 м<sup>4</sup>. Костяк ребенка в возрасте 2—3 лет был ориентирован головой на СВ. In situ сохранились лишь часть раздавленного землей черепа и бедренные кости. Остальные кости лежали в беспорядке и в значительной части были растащены грызунами. Слева от погребенного стоял гончарный сероглиняный кувшинчик (рис. 54, 2). Справа от погребенного лежал на боку лепной дощечный горшочек, раздавленный землей (рис. 53, 9).

Погребение 2 (рис. 4, 2) находилось в юго-западной четверти кургана, в глубокой прямоугольной яме с округлыми углами, несколько суживавшейся к основанию. Длина ямы — 2,45 м, ширина — 1,23 м, глубина — 1,7 м от горизонта. В северо-западном углу ямы сделаны для спуска в могилу 2 ступеньки высотой 0,3 м каждая. Ступеньки частично углублены (на 0,15 м) в юго-западный угол могилы. В насыпи ямы на глубине 1,65 м от северо-восточного угла могилы оказались кости птицы. Вдоль стенок ямы встречены остатки дерева (на высоту до 0,6 м), которым были облицованы стены. Сверху яма была перекрыта деревянным накатом, остатки которого прослеживались над костяком и по краям ямы.

Мужской костяк лежал вытянуто, на спине, головой на ЮВ. Череп слегка повернут влево. Кости голеней и стоп немного вывернуты наружу. Сохранность костей хорошая; смещены лишь фаланги ног и рук, которые разбросаны по могиле. В юго-восточном углу ее, в сурковине найден обломок плоского бронзового зеркала. Справа от головы стоял небольшой гончарный сероглиняный кувшинчик (рис. 54, 6). У левой локтевой кости на 0,1 м выше дна могилы найдена шаровидная бусина из темного стекла диаметром 2,1 см. В правой руке погребенный держал меч, направленный сломанным острием к стопе. Длина меча — 42,5 см, ширина у перекрестия — 4 см (рис. 49, 5). Под мечом обнаружена зонная бусина из темного стекла диаметром 0,7 см. У острия меча лежали остатки совершенно сгнившего кожного колчана, в котором оказалась

пачка (около 62 экземпляров) спаявшихся железных наконечников стрел, направленных острями к северо-западной стенке могилы. Длина наконечника с черешком — 4,8—5 см (рис. 50, 7). Острия стрел упирались в стенки горшка (рис. 54, 5). У левой ступни найдено дно цилиндрического алебастрового сосуда диаметром около 5 см (рис. 58, 24). У северо-западной стенки лежала железная рукоятка кинжала (рис. 50, 16). Длина рукоятки — 13,3 см, ширина — 1,8 см. На рукоятке заметны остатки деревянных ножен.

Погребение 3 расположено в юго-западной четверти кургана на глубине 0,68 м (рис. 3; 4, 6). Костяк женщины лежал на спине, вытянуто, головой на З. Кисть левой руки покоилась на тазе. Череп оказался расколотым по линии глазниц на 2 части. Между бедренными костями находились остатки дерева, по-видимому, от гроба. У средней части правой берцовой кости лежал кусочек золотой фольги размером 2 × 0,5 см (рис. 4, 6).

Погребение 4 обнаружено в насыпи северо-западного сектора кургана на глубине 0,5 м. Оно оказалось разрушенным. Сохранились лишь обломок челюсти и 2 фрагмента черепа взрослого человека. Рядом с ними найдены 2 массивных бронзовых серги, украшенных шишечками (рис. 58, 26, 32). а в 0,3 м к З — мозаичная бусина. В 0,12 м к СЗ лежал раздавленный лепной сосуд (рис. 53, 13).

Погребение 5 открыто в насыпи на глубине 0,65 м рядом с погребением 4. Описываемое погребение разрушено. Сохранились лишь 2 фрагмента черепа и обломок берцовой кости скелета ребенка. Погребенный, по-видимому, ориентирован головой на ЮЗ. Рядом с берцовой костью, несколько северо-восточнее лежал на боку лепной сероглиняный горшок (рис. 53, 8).

Погребение 6 располагалось в юго-западной и северо-западной четвертях кургана, в прямоугольной (в плане) яме с округлыми углами. Длина ямы — 1,9 м, ширина — 0,75 м, глубина — 0,25 м (от горизонта; рис. 4, 3). Северо-восточный угол ямы имел несколько неправильные очертания. Погребенный в возрасте 6—7 лет лежал в деревянном гробу, на спине, вытянуто, головой на ЮЮЗ. Скелет плохо сохранился, череп раздроблен. Справа от черепа стоял лепной горшочек с выщербленным краем (рис. 53, 10). У восточной стенки ямы найдены лежащие

<sup>4</sup> Глубина впускных погребений в насыпи определяется во всех курганах от центрального пикета.



Рис. 3. План и профили кургана № 1.

1 — дерево; 2 — камень; 3 — граница зольного пятна. (Цифры на плане — номера погребений).

в анатомическом порядке кости передней ноги барана. В ногах костяка, у северо-восточного угла могилы находился лепной ложенный кувшин с отбитым в древности сливом (рис. 55, 7). У кисти левой руки (частично — на тазе) лежал железный ножичек с черешком, к которому пристали волокна от сгнившей деревянной рукоятки. Длина ножичка — 11 см.

Погребение 7 обнаружено в северо-западной четверти кургана, в прямоугольной яме. Могила суживалась к днищу. Длина ее — 2,05 м, ширина — 0,69 м, глубина — 0,25 м от горизонта (рис. 4, 1). Мужской костяк, обернутый берестой, был погребен в деревянном гробу. Скелет лежал на спине, вытянуто, головой на ЮЗЗ. Череп повернут основанием кверху. Кости частично смещены. Стопы слегка вывернуты наружу. Над грудной костью найден кусок бересты. С внутренней стороны правого локтевого сустава обнаружен обломок двулезвийного меча или кинжала, длиной 7 см, шириной 3 см (рис. 66, 22). Между вторым и третьим поясничными позвонками лежал фрагмент железного кресала (рис. 66, 27). Кисть правой руки помещалась на деревянном, совершенно сгнившем кочане, в котором хранилось около 5 черешковых наконечников стрел, спекшихся в один ком. Стрелы — двух типов: листовидной формы, длиной 13,6 см, шириной 3 см (рис. 66, 14) и ромбической, длиной 10,5 см, шириной 2,8 см (рис. 66, 15). На погребенном была надета рубашка из грубой ткани, куски которой обнаружены как сверху скелета — на тазовых костях, так и под ним — в области пояса (рис. 68). Рубашка подпоясана кожаным ремнем шириной 2 см, украшенным набором различных бронзовых бляшек, инкрустированных серебром (рис. 70). У коленного сустава правой ноги найден обломок железного стремени с площадкой (типа, изображенного на рис. 67, 5). У ног погребенного, на 0,12 м выше, лежали: у левой — копыто и скаковая фаланга лошади, у правой — скаковая фаланга. В 0,15 м к В от левой стопы оказалось железное кольцо диаметром 4 см (рис. 67, 7).

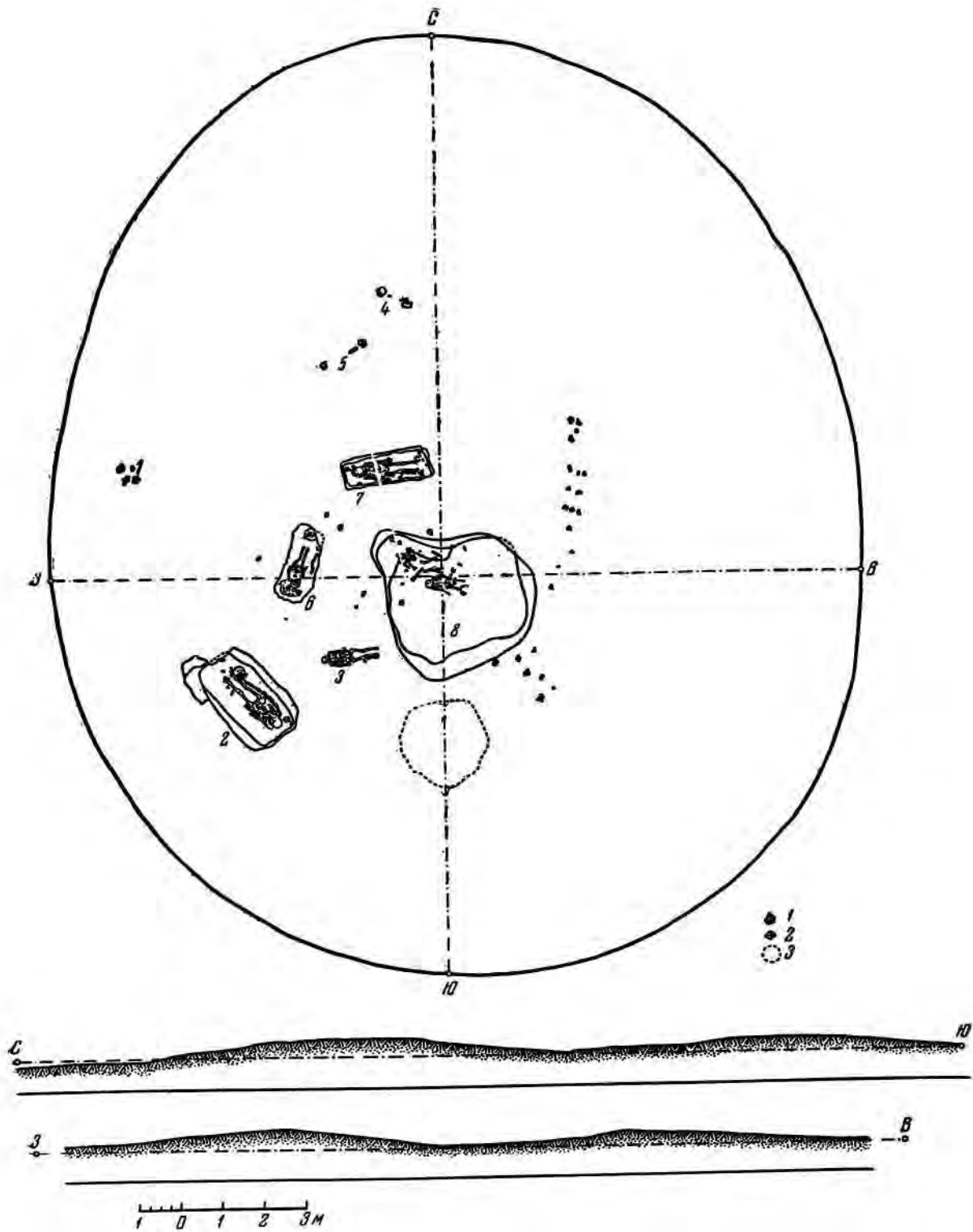
Погребение 8 находилось в центре кургана. Прямоугольная (в плане) могильная яма с округлыми углами ориентирована сторонами по сторонам света. Длина ямы (с З на В) — 3,5 м, ширина (с С на Ю) — 3,25 м, глубина — 1,35 м (от горизонта). Стенки ямы резко суживались ко дну, кото-

рое было размером 2,4 × 3,3 м. Вдоль южной стенки прослеживались заплечики, отсутствовавшие с других сторон. Яма перекрывалась упомянутым выше деревянным накатом, который засыпан слоем светлого суглинки толщиной 0,25 — 0,3 м. Сверху суглинок перекрыт каменной наброской и темной почвой (рис. 4, 7). На дне могилы, покрытом в нескольких местах следами копоти и отдельными пятнами золы, обнаружено основное погребение. Место, где лежал костяк, усеяно мелким щебнем из камня той же породы что и камни, встреченные в насыпи кургана и в засыпи погребения 8.

Костяк ребенка в возрасте 5—6 лет лежал на спине со слегка согнутыми конечностями, на расстоянии 0,8 м от северной стенки. Ориентирован головой на ЗСЗ. Череп оказался совершенно раздавленным. От костей правой руки сохранились лишь плечевая и часть лучевой; отсутствовала часть позвонков и ребер. Кости таза и обе бедренных кости раздроблены. На малой берцовой кости правой ноги отчетливо сохранились следы красной краски. Вещей нет.

Погребение 9 — сарматское, впущенное в более позднее время в засыпь погребения 8. Описываемое погребение разрушено грабителями через лаз, вырытый в северо-западном углу погребения 8. В грабительском лазе (рис. 3) на различном уровне (от 1,64 до 2,04 м от центрального пикета) найдено большое количество камней и остатки разрушенного погребения: обломок черепа; отдельные крупные и мелкие кости мужского скелета; фрагменты красноглиняного горшка, изготовленного на гончарном круге; ромбический в сечении костяной наконечник стрелы с внутренней втулкой, длиной 4,7 см (рис. 41, 7); обломки железного кинжала (рис. 40, 9); черешки от трехперых железных наконечников стрел. На краю грабительского лаза обнаружен обломок бронзового зеркала со слегка загнутым краем, происходящий, по-видимому, из этого же погребения (рис. 42, 4).

## Курган № 2

Расположен в северо-западной части могильника. Овальный в плане курган ориентирован длинной осью с С на Ю. В центре — западина. Внешняя поверхность кургана усеяна обломками кирпичей и фрагментами



Рис. 4. Планы и профили погребений.

1 — 1/7; 2 — 1/2; 3 — 1/6; 4 — 6/3; 5 — 6/5; 6 — 1/3; 7 — 1/8. (Здесь и в дальнейшем: числитель дроби — № кургана, знаменатель — № погребения).

голубых изразцов. Длина кургана (с С на Ю) — 22,45 м, ширина (с З на В) — 19,53 м, высота — 0,6 м (рис. 5).

В насыпи кургана встречены обломки бронзовой пластинки размером  $4 \times 0,8 \times 0,2$  см, кости лошади, обломки кальцинированных костей, куски квадратных кирпичей с отпечатками прутьев на одной из сторон и значи-

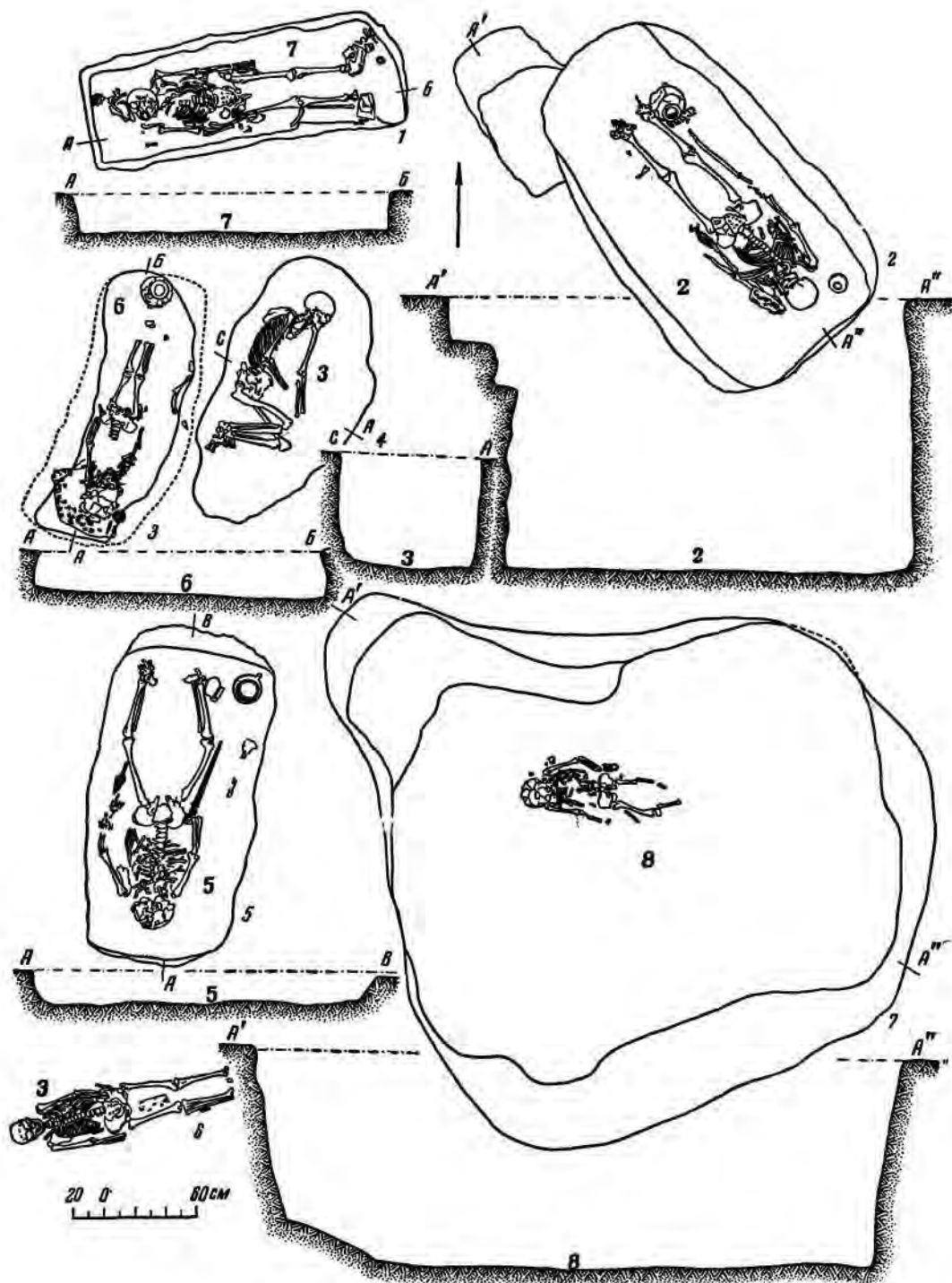
$\times 3,5$  см; обратная сторона — в виде усеченной пирамиды;

6) прямоугольные, размером  $10 \times 8 \times 5,2$  см; обратная сторона — в виде усеченной пирамиды.

Изразцы с белой поливой:

1) шестигранные, со стороной 1,5 см; толщина изразца — 1,6 см (рис. 71, 5);



Рис. 5. Общий вид кургана № 2.

тельное количество известковых и глиняных, покрытых глазурью изразцов различных форм и цветов. Изразцы с голубой поливой имеют следующие формы и размеры:

1) прямоугольные со скошенными углами; длина сохранившейся части — 11 см, ширина — 9,2 см, толщина — 7,5 см; с обратной стороны вдоль длинных сторон имеются 2 паза (рис. 71, 1);

2) квадратные, размером  $6,2 \times 6,2$  см; обратная сторона имеет вид усеченной пирамиды (типа, изображенного на рис. 71, 16);

3) прямоугольные, размером  $6,5 \times 5,5$  см; обратная сторона пирамидальная, с пазами; толщина — 3,9 см;

4) прямоугольные вытянутые, размером  $7,8 \times 2 \times 2,3$  см (рис. 71, 18);

5) прямоугольные, размером  $7,5 \times 3,8 \times$

2) шестигранные, со стороной 1,8 см; толщина изразца — 1,9 см.

Изразцы, покрытые синей поливой:

1) прямоугольные с треугольными выемками по длинной стороне; длина — 3,5 см, ширина — 2,5 см, толщина — 1,7 см;

2) большие многоугольные (целые изразцы не встречались, поэтому размеры не определены);

3) прямоугольные, размером  $5 \times 2,3$  см.

От изразцов с красной поливой сохранились лишь мелкие фрагменты, поэтому форма их не ясна.

Изразцы, покрытые желтой поливой, — шестигранные, со стороной, равной 2,2 см.

На погребенной почве в юго-западном секторе кургана встречены остатки вымостки из квадратного кирпича (размером  $18 \times 18 \times$



Рис. 6. План и профили кургана № 3. (Цифры на плане — номера погребений).

Х 5 см.) На границе юго-западного и юго-восточного секторов в центральной части кургана обнаружена прямоугольная в плане яма, ориентированная длинными сторонами с СЗЗ на ЮВВ. Длина ямы — 2,88 м, ширина — 2,5 м, глубина — 1,65 м (от горизонта). В яме находились 2 скелета взрослых людей, кости которых были разбросаны по всему дну. Могила оказалась совершенно разграбленной. Судя по находке стопы и голени, лежавших *in situ*, один из костяков ориентирован головой на З. Никаких вещей не обнаружено.

### Курган № 3

Курган находится в северо-восточной части могильника. Насыпь его овальная в плане, несколько вытянута с З на В. Высота кургана — 0,78 м, диаметр с С на Ю — 22 м, с В на З — 23 м.

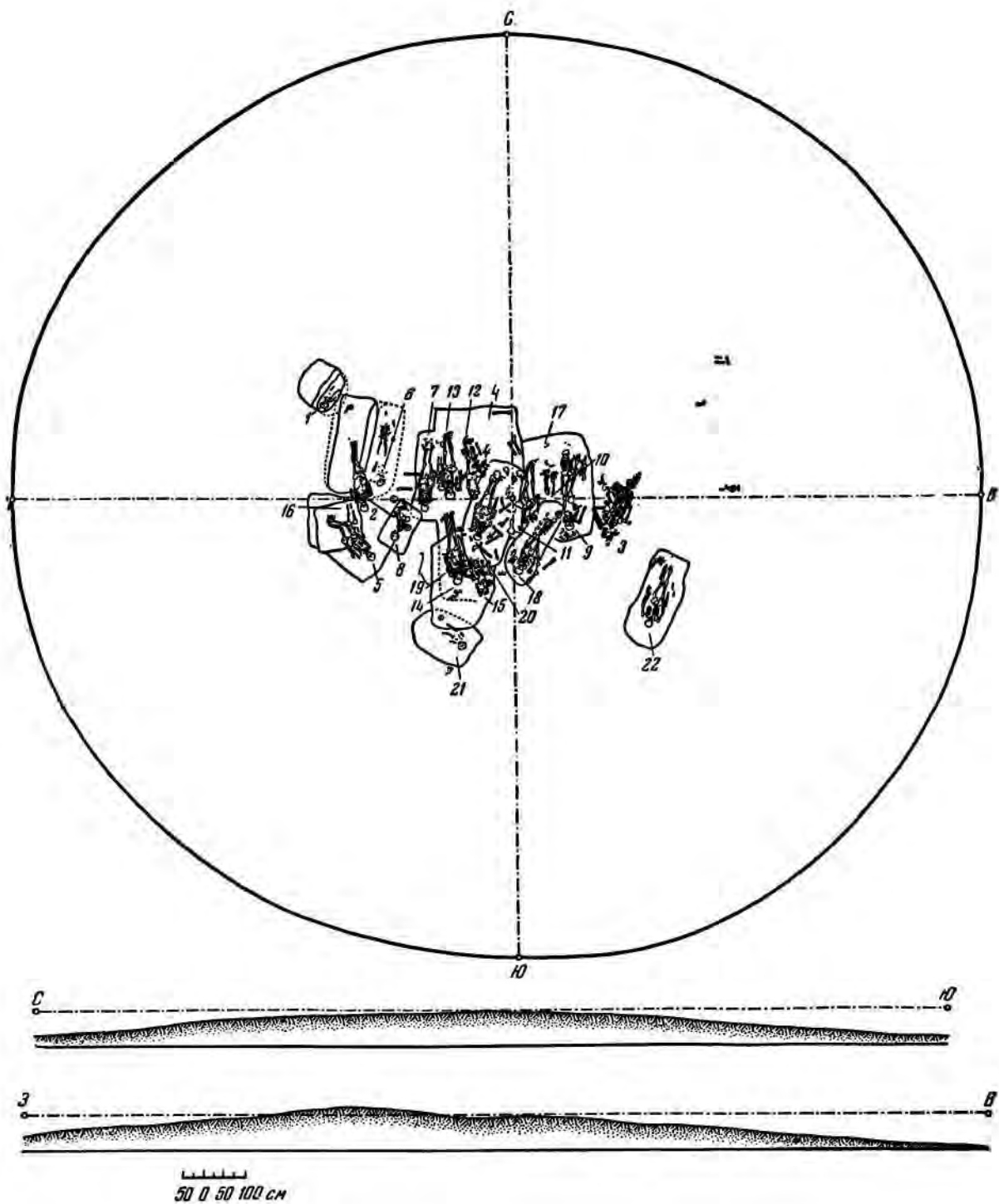
Лепешкообразная, сильно расплывшаяся наружная поверхность насыпи повреждена многочисленными сурковнинами. В юго-восточной части насыпи, у сурковины найдены листовидный втульчатый бронзовый наконечник стрелы с обломанным шипом (рис. 38, 8) и 7 фрагментов керамики эпохи бронзы (рис. 37, 5, 7, 8). В насыпи кургана встретилось значительное количество остатков разрушенных погребений — отдельные кости человека, кости домашних животных, каменная зернотерка (рис. 36, 5) и др.

В насыпи, на горизонте и в материке обнаружены 22 погребения (рис. 6).

Погребение 1 (рис. 7) представляло собой подбойную могилу, находившуюся в северо-западной четверти кургана. Колодец ориентирован по линии СВ — ЮЗ. Подбой — в юго-восточной стенке колодца. Размеры: длина колодца — 1,1 м, ширина — 0,63 м, глубина — 0,43 м (от горизонта); длина подбоя — 1 м, ширина 0,62 м, высота — около 0,3 м; высота ступеньки — 0,23 м, наибольшая ширина ее — 0,53 м. Костяк ребенка в возрасте 5—6 лет лежал на спине, вытянуто, головой на ЮЗ. От костей ног сохранились только бедренные; остальные кости ног, кисти левой руки и позвонки растащены грызунами. Череп раздавлен. Возле черепа обнаружены 5 бусин: 1) крупная тыквовидно-реберчатая мергелевая бусина, диаметр — 2 см; 2) овально-кольцевидная гешировая, диаметр — 1 см; 3) 2 маленьких зонных глаз-

чатых из коричневой стекловидной пасты с черными глазками, диаметр — 0,6 см; 4) зонная глазчатая из белой стекловидной пасты с черными глазками, диаметр — 1,1 см. Слева от черепа найдены 2 фрагмента круглого бронзового перстня, одна сторона которого расплющена в виде щитка; диаметр перстня — 1,2 см (типа, изображенного на рис. 52, 4, 5). В засыпи могилы оказались кости передней ноги барана.

Погребение 2 (рис. 7) обнаружено в насыпи на глубине 0,57 м, в северо-западной четверти кургана. Женский скелет хорошей сохранности (отсутствовали кости левого предплечья, кисти правой руки и голеностопных суставов) положен на спине, вытянуто, головой на Ю. Череп лежал левой стороной вниз. Кисть правой руки — на тазе. Вещей не было.

Погребения 3а, 3б и 3в (рис. 7) находились в насыпи, на границе юго-восточной и северо-восточной четвертей кургана, на глубине 0,7 м. Над костяками (на глубине 0,45 м) найден плохо сохранившийся череп лошади. Скелеты залегали друг над другом. Ямы не прослежены.

В погребении 3а верхний костяк лежал на правом боку с подогнутыми ногами, головой на ЮЗ. Череп и верхняя часть костяка, а также левая бедренная и левая локтевая кости отсутствовали. Вещей не обнаружено.

В погребении 3б средний мужской костяк лежал непосредственно под первым, на спине, головой на СВ. Череп, смещенный влево, покоился на голени костяка погребения 3в. Слегка отведенная в сторону вытянутая левая рука также лежала на голени и бедренных костях нижнего скелета. Кисть правой руки помещалась на тазе. Ноги согнуты в коленях и отведены в сторону. Голень левой ноги отсутствовала. На груди найден обломок железного меча длиной 9 см, шириной 2,5 см (рис. 48, 12).

В погребении 3в нижний костяк, находившийся под погребением 3б, лежал вытянуто, на спине, головой на ЮЮЗ. Череп, верхняя часть грудной клетки, кости рук и стопа правой ноги отсутствовали. Вещей нет.

Погребение 4 (рис. 6) обнаружено в северо-западной четверти кургана, на горизонте. Костяк ребенка в возрасте около 1 года, сильно разрушенный, лежал на спине, головой на ЮВ. Кости в значительной части





Рис. 7. Планы и профили погребений кургана № 3. (Цифры на плане — номера погребений).

расташены грызунами. Нетронутыми оказались лишь череп и правая бедренная кость. Никаких предметов не найдено.

Погребение 5 (рис. 7) открыто в юго-западной четверти кургана, в прямоугольной яме. Яма погребения 5 прорезала частично яму погребения 8. В засыпи этого погребения обнаружена верхняя половина костяка из погребения 2. Северо-западная стенка могилы не выявлена. Ширина могилы — 17,3 м, глубина — 0,5 м (от горизонта), длина сохранившейся части могилы — 1,37 м. Женский костяк лежал на спине, вытянуто, головой на ЮВ. Череп слегка повернут вправо, ноги подогнуты в коленях. Сохранность костяка хорошая. У правого плеча обнаружен железный нож с черешком, на котором сохранились следы деревянной рукоятки. Длина ножа — 12,5 см (рис. 59, б). У левого предплечья найдено биконическое сероглиняное пряслице, диаметр — 3 см (рис. 58, 30). В области груди, бедер и ступней оказались 43 бусины: 6 мелких цилиндрических из зеленоватой пасты, диаметр 0,2 см, длина — 0,4 см; 10 бочонковидных из синей стекловидной пасты с продольными белыми полосками, диаметр — 0,5 см, длина — 0,8 см; 27 аналогичных бусин, но из коричневой стекловидной пасты. В засыпи могилы встречены кости ноги и лопатка барана.

Погребение 6 (рис. 7) располагалось в северо-западной четверти кургана. Это подбойная могила. Колодец ее ориентирован по линии С — Ю. В южной части над колодцем и подбоем лежала нижняя часть костяка погребения 2. Северо-западный угол колодца нарушен подбойной могилой 1 (рис. 6). Длина колодца — 2,4 м, ширина — 0,79 м, глубина до ступеньки — 1,1 м (от горизонта); длина подбоя — 2,35 м, ширина — 0,71 м, высота — 0,9 м; ширина ступеньки — 0,79 м, высота ее — 0,25 м. В засыпи колодца, на глубине 0,49 м от горизонта обнаружены кости барана (лопатка и нога).

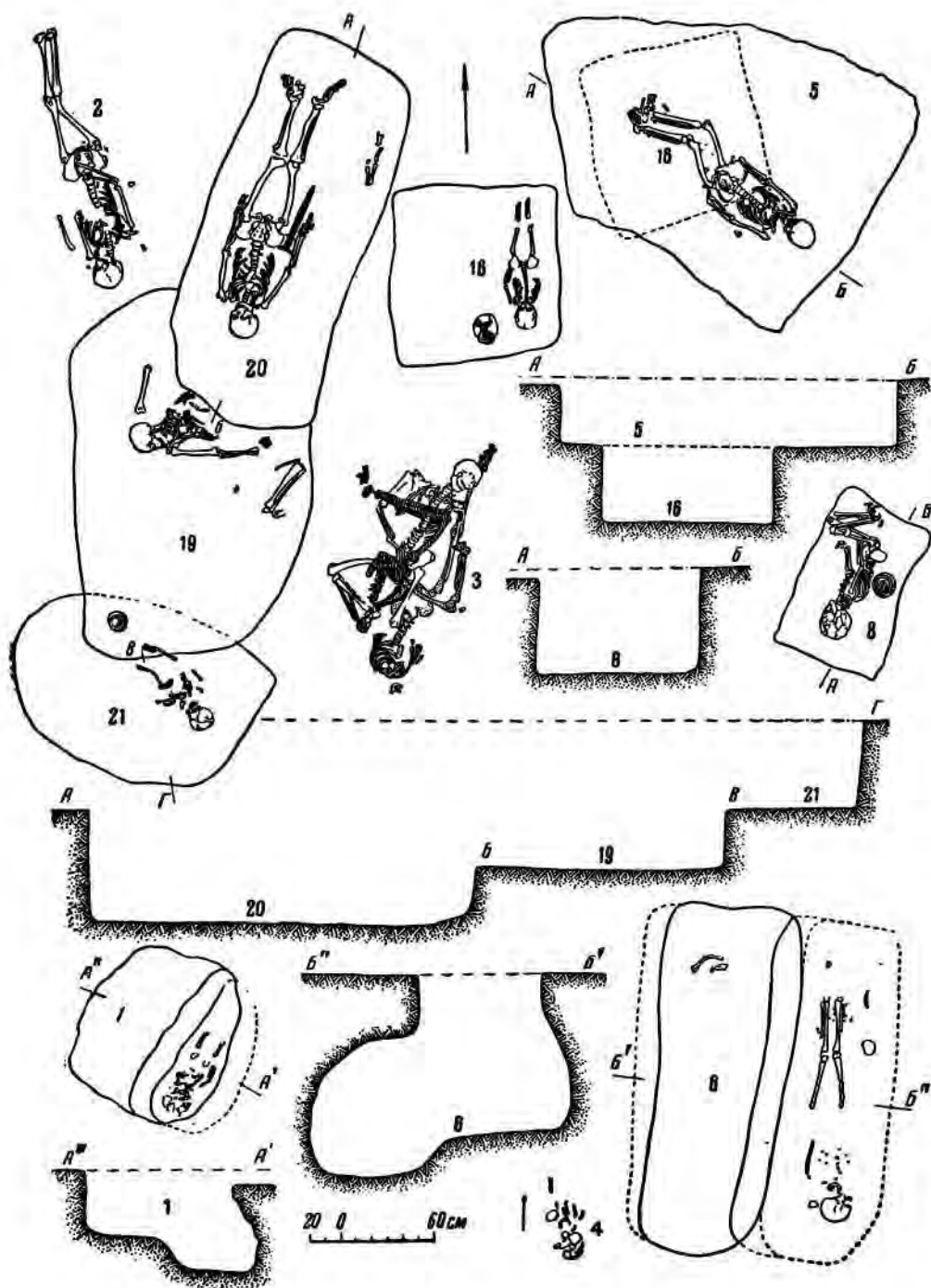
В подбое лежал женский костяк, вытянуто, на спине, головой на Ю. Череп повернут на правую сторону. Кости грудной части скелета, за исключением обломка плечевой кости, отсутствовали, так же как и мелкие кости обеих стоп. Слева у черепа находился обломок дисковидного бронзового зеркала, толщиной 1,5 мм. В области шеи, груди и стоп найдена 71 бусина. Из них: 8 тычковидно-реберчатых из зеленоватого прозрачного

стекла, диаметр — 1,3 см; 3 тычковидно-реберчатых из мергеля, диаметр — 1 см; 4 двудолевидных из синего стекла, диаметр — 1,2 см; 8 двудолевидных из темной стекловидной пасты с белыми параллельными полосками, диаметр — 1,3 см; 5 двудолевидных из коричневой стекловидной пасты, диаметр — 1,3 см; 1 зонная из темной стекловидной пасты с белыми глазками, диаметр — 1,4 см; 2 бочонковидных из синего непрозрачного стекла, диаметр — 0,6 см; 1 бочонковидная из темного прозрачного стекла, диаметр — 0,7 см; 1 цилиндрическая из темной стекловидной пасты с белыми извилистыми ниткустированными полосками, длина — 1,8 см, диаметр — 1 см; 33 бочонковидных из белой пасты, длина — 0,7 см, диаметр — 0,4 см (найжены у стоп обеих ног); 3 кольцевидных из белого прозрачного стекла, диаметр — 0,6 см; 2 кольцевидных из белой стекловидной пасты, диаметр — 0,3 см. С правой стороны, у плеча найден обломок железного предмета. С наружной стороны левого коленного сустава лежала овальная галька со следами обработки, длиной 9 см, шириной 7 см, толщиной 5 см. Рядом находился серповидный железный нож с черешком (длиной 12,5 см), на котором сохранились следы дерева (рис. 59, 5).

Погребение 7 (рис. 8) обнаружено в центральной части кургана. По снятию насыпи выявилась густая сеть перерезавших друг друга и слившихся в одно целое могильных ям, днища которых в большинстве случаев находились на одном уровне. Яма содержала свыше 10 разрушенных и нетронутых погребений. Общая яма, ориентированная с В на З, достигала в длину 6 м и в ширину 3—3,5 м. У западного края этой ямы располагалось погребение 7, в прямоугольной яме с округлыми углами, ориентированной с С на Ю. Длина ямы — 2,1 м, ширина — около 0,85 м, глубина — 0,72 м, (от горизонта). Юго-западный угол ямы погребения 7 прорезал северо-восточный угол более древней ямы погребения 8. Восточная половина ямы погребения 7 оказалась прорезанной ямой более позднего погребения 13 (рис. 6). Женский костяк лежал на спине, вытянуто, головой на Ю. Под черепом обнаружено бронзовое проволочное височное колечко (2 фрагмента), диаметр — 2 см. У шеи, запястий и ног найдены бусы: 1 клиновидная подвеска из прозрачного коричневого стекла, высота —



Рис. 8. Планы погребений кургана № 3. (Цифры на плане — номера погребений):

1,4 см; 1 конусовидная подвеска из желтоватого прозрачного стекла, длина — 1,7 см; 28 мелких бусин из синего прозрачного стекла, диаметр — 0,4 см; 19 мелких кольцевидных — из зеленоватого непрозрачного стекла (бисер), диаметр — 0,2 см; 9 мелких — из светлого непрозрачного стекла, диаметр — 0,2 см; 2 мелких — из темного непрозрачного стекла. У стоп обнаружен железный ножичек с черешком, длиной 12,4 см (рис. 58, 20). Здесь же оказались кости передней ноги и лопатка барана, лежавшие в анатомическом порядке.

Погребение 8 (рис. 7) находилось вне упомянутой выше ямы, в юго-западной четверти кургана. Верхняя часть прямоугольной ямы, как мы уже отмечали, была повреждена погребениями 5 и 7. Яма ориентирована с СВ на ЮЗ. Длина ее — 1,01 м, ширина — 0,69 м, глубина — 0,75 м от горизонта. Костяк ребенка 8—9 лет лежал на левом боку, в скорченном положении, головой на ЮЮЗ. Обе руки протянуты к коленям. У спины погребенного обнаружен горшок (рис. 36, 6).

Погребение 9 (рис. 8), частично разрушенное, найдено у восточного края упомянутой большой ямы. От могильной ямы сохранились лишь восточная, северная и частично южная стенки; западная же разрушена соседними погребениями 10 и 18. Длина ямы — 2,5 м, глубина — 1,1 м (от горизонта). В могиле оказалось парное погребение — мужчины и ребенка в возрасте 5—6 лет, лежавших головами в противоположные стороны.

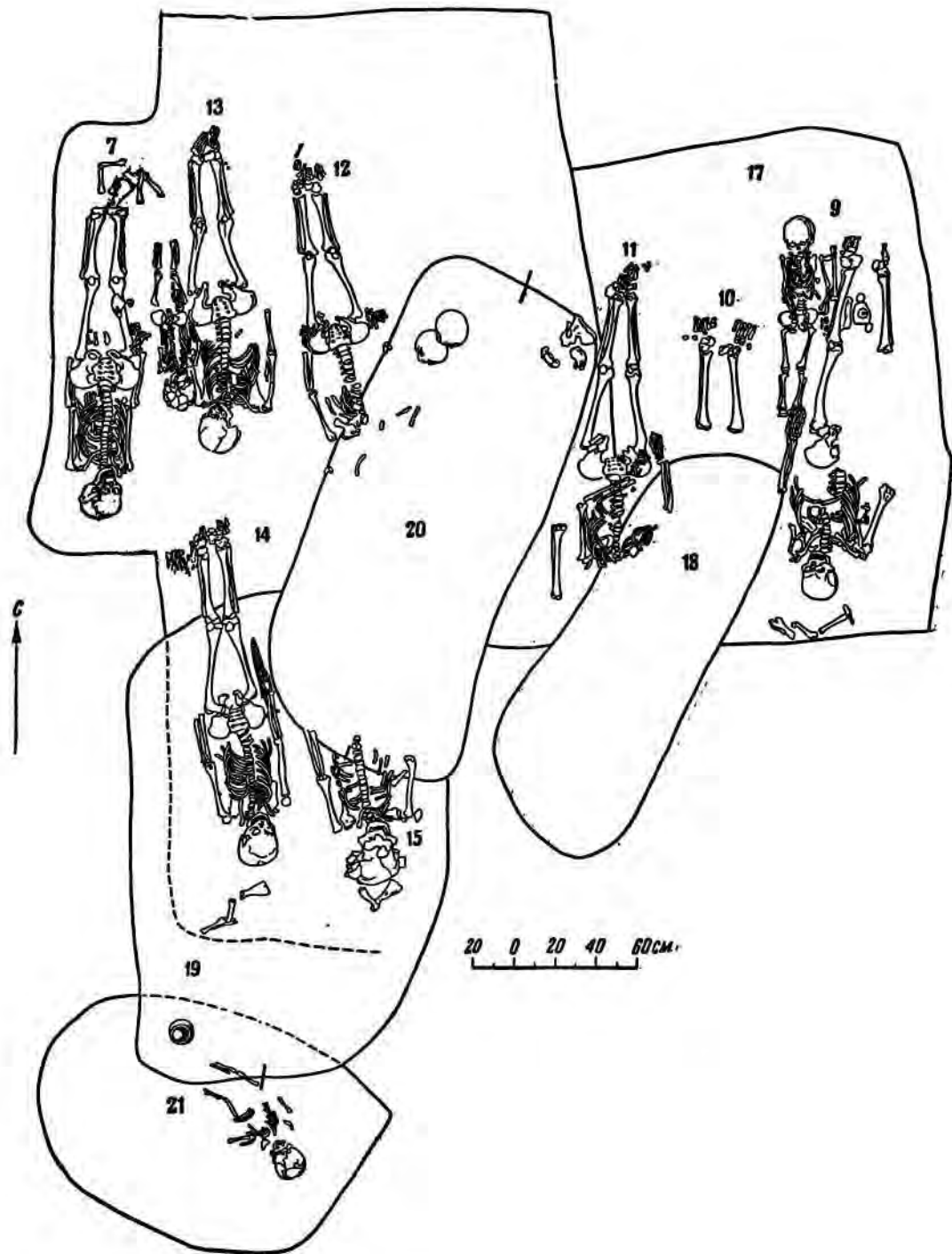
Мужской костяк вытянут на спине и обращен головой к Ю. Череп слегка повернут влево. Отсутствовал ряд костей: левая плечевая, часть позвонков и ребер, правая лучевая, правая бедренная и правая половина таза. Детский костяк лежал слева от мужского, вытянуто, на спине, головой на С. Кисть правой руки помещалась на тазе, левая рука вытянута вдоль туловища.левой рукой взрослый погребенный как бы удерживал левую стопу ребенка. Под обоими костяками заметны следы древесного тлена. У южного края ямы, в головах мужского костяка лежала кость передней ноги барана. Между голеньями мужчины обнаружены каменная плитка песчаника и пестик для растирания румян. На плитке — овальное углубление диаметром 4,6—5 см и глубиной 0,6 см.

Размер плитки — 10 × 8,5 см, толщина — 5 см (рис. 43, 4, 14). Пестик цилиндрический (длина — 3 см, диаметр — 1,5 см), изготовлен из того же материала. На конце пестика и на поверхности углубления плитки сохранились следы румян. Рядом со ступкой найдены 4 куска мела — белил. С внутренней стороны левой берцовой кости мужчины лежал железный стержень длиной 10,2 см, диаметром 0,4 см. У плечевой кости детского костяка найдены кости барана (нога и обломок лопатки).

Погребение 10 (рис. 8) обнаружено к 3 от погребения 9. Яма не сохранилась и срезана соседними погребениями 9 и 18. *In situ* сохранились лишь голени с костями стоп. Костяк мужчины (?) лежал на спине, вытянуто, головой на Ю, на глубине 1 м от горизонта. Вещей нет.

Погребение 11 (рис. 8) находилось рядом, к 3 от погребения 10, на глубине 1 м от горизонта. Верхняя часть костяка разрушена ямой погребения 18. Яма не прослежена. Костяк женщины (?) лежал на спине, вытянутом положении, головой на Ю. Левая рука помещалась в области живота, правая — вытянута. Череп, правое предплечье и часть ребер отсутствовали. Стопы ног сведены вместе. Вещей не обнаружено.

Погребение 12 (рис. 8) было расположено рядом, к 3 от погребения 11, на глубине 0,95 м (от горизонта). Яма не прослежена. Верхняя часть костяка срезана ямой погребения 20. Череп, ребра, кости правой руки отсутствовали. Костяк женщины зрелого возраста лежал на спине, вытянуто, головой на ЮЮВ. Стопы ног сведены вместе. Под правым плечом найдена костяная трубочка (ингольник?), изготовленная из трубчатой кости барана (длина — 16,6 см, диаметр — 1,9 см; рис. 42, 15). У правого плеча найден железный трехперый черешковый наконечник стрелы длиной 5,4 см.

Погребение 13 (рис. 8) — парное. Открыто между погребениями 12 и 7, на глубине 0,9 м от горизонта. При рытье ямы погребения 13 было нарушено погребение 7. Яма не выявлена. Оба костяка — женский и детский (3—4 лет) — лежали рядом на спине, вытянуто, головами на Ю, тесно прижатые один к другому, со слегка повернутыми друг к другу головами. Череп детского костяка находился у левого плеча женского. Оба скелета плохо сохранились. С внутрен-

ней стороны правой плечевой кости женского костяка найдены железный ножичек длиной 5 см, а также 14 бочонковидных мелких бусин из мергеля (диаметр — 0,7 см) и 2 бусины из голубоватой пасты (бисер).

С левой стороны детского костяка, напротив головки бедренной кости, найдены: фрагмент бронзового зеркала (диаметр — 11,2 см; рис. 52, 11), биконическое сероглиняное пряслице (диаметр — 3,5 см; рис. 58, 14), кусок мела, порошкообразные белила, кусочек румян. Слева у черепа ребенка обнаружены: зонная бусина из синей стекловидной пасты с белыми глазками (диаметр — 1,2 см), зонная бусина из светлой стекловидной пасты с темными глазками (диаметр — 1,1 см), зонная бусина из темной стекловидной пасты, украшенная волнообразной белой линией, ограниченной с одной из сторон желтой линией (диаметр — 1 см), кольцевидная бусина из светлого стекла (диаметр — 0,8 см).

У левой голени женского костяка найдена передняя нога барана. Под женским скелетом обнаружено несколько мелких угольков.

Погребение 14 (рис. 8) находилось к Ю от погребения 13, на глубине 0,85 м от горизонта. Могильная яма не выявлена. Сохранилась лишь частично западная стенка. Мужской костяк лежал на спине, вытянуто, головой на ЮЮВ. Фаланги пальцев левой руки не сохранились. Кисть правой руки находилась на лезвии и рукоятке железного меча, направленного острием к ногам. Длина меча — 40 см, ширина у перекрестия — 3,5 см (рис. 40, 6). У левой стопы лежали 15 железных наконечников стрел, длиной 4,2 см (рис. 41, 6). У черепа найдены кости передней ноги барана.

Погребение 15 (рис. 8) располагалось рядом (к В) с погребением 14, в прямоугольной яме, размеры которой не установлены. Нижняя часть костяка срезана погребением 20. Женский костяк был положен на спине, вытянуто, головой на ЮЮВ, на глубине 0,85 м от горизонта. Череп раздавлен. Нижняя часть костяка отсутствовала. За черепом лежали кости ноги и лопатка барана. Около правого плеча обнаружен обломок бронзового зеркала с утолщенным, плоским ободком шириной 0,6 см. Диаметр зеркала — 10,5 см, толщина — 0,2 см (рис. 42, 2). У шеи погребенной найдены: 11 мелких цилиндрических пронизей (диаметр — 0,9 см), 1 кольцевидная бусина (диаметр — 0,7 см) из свет-

лого полупрозрачного стекла и 1 гешировая дисковидная бусина (диаметр — 0,5 см). Под костяком обнаружено несколько кусочков древесного угля.

Погребение 16 (рис. 7) найдено под погребением 5 на дне квадратной (в плане) ямы, размером 1,1 × 1,15 м, глубиной 1 м (от горизонта). У восточной стены могилы лежал на спине костяк ребенка 4—5 лет, головой на ЮЮВ. Кости правой руки и стоп растащены грызунами. Слева у черепа оказался частично раздавленный лепной горшок (рис. 46, 1).

Погребение 17 (рис. 8; рис. 9, 8) обнаружено под погребениями 9, 10 и — частично — 11 в прямоугольной яме размером 2,45 × 1,65 м, ориентированной с С на Ю. На глубине 1,65 м от горизонта юго-западный угол могилы прорезан погребением 18, находившимся на глубине 1,75 м от горизонта. От костяка сохранились *in situ* лишь фаланги обеих ног. Судя по их расположению, скелет был ориентирован головой на Ю. Кости окрашены красной охрой. Вещей не оказалось.

Погребение 18 (рис. 8; рис. 9, 8) ориентировано с СВ на ЮЗ. При сооружении могильной ямы этого погребения разрушены почти полностью погребения 10, верхняя часть скелета в могиле 11 и частично нарушено парное погребение 9. Яма прямоугольная. Длина ее — 2,12 м, ширина — 0,46—0,5 м, глубина — 1,75 м (от горизонта).

Женский костяк лежал на спине, вытянуто, головой на ЮЮЗ. Череп слегка повернут влево. Ноги скрещены в коленных суставах. Руки вытянуты вдоль туловища. У левого локтевого сустава найдено фрагментированное бронзовое зеркало, диаметр — 8,8 см (рис. 52, 10), а несколько ниже, у правого коленного сустава — кусок мела. С внутренней стороны правой берцовой кости обнаружено биконическое орнаментированное пряслице (рис. 58, 15), диаметр — 4 см; у правой стопы — овальное пряслице из песчаника (рис. 58, 12), галька и точильный камень длиной 11 см (рис. 58, 6). Вдоль левой ноги лежали кости передней ноги барана в анатомическом порядке. На 0,23 м выше костей стопы в засыпке могилы обнаружен лепной лощеный сероглиняный горшок (рис. 55, 9); рядом, но несколько ниже (на 0,1 м) — лепной горшочек (рис. 56, 6). Вдоль обеих голей найдены 24 мелких овальных бусины

из темной пасты, украшенных параллельными белыми полосками (диаметр — 0,5 см); 8 мелких цилиндрических бусин из темной пасты (диаметр — 0,4 см); 5 бусин из светлого прозрачного стекла (бисер; диаметр — 0,3 см); 9 бусин из синего полупрозрачного стекла (бисер). У правого плеча оказались кости передней ноги барана, под которыми лежали фрагментированная костяная ложечка с отверстием (длина — 10,5 см, наибольшая ширина — 3,5 см, диаметр отверстия — 2,5 мм; рис. 58, 8) и проколка длиной 9,7 см, изготовленная из ребра барана (рис. 58, 2).

Погребение 19 (рис. 7; рис. 8) частично находилось под погребением 14 (верхняя часть костяка); нижняя часть скелета разрушена погребением 20. Могильная яма не прослежена. Мужской костяк лежал на глубине 1 м от горизонта, на спине, вытянуто, головой на З. Череп повернут направо. Вытянутая правая рука несколько отведена в сторону. Вещей нет.

Погребение 20 (рис. 7; 8) находилось рядом с погребением 19, несколько северо-восточнее. Как уже отмечено, яма погребения 20 срезала нижнюю часть погребения 19. Костяк помещался в прямоугольной яме с округлыми углами, ориентированной с ССВ на ЮЮЗ. Длина ямы — 2,63 м, ширина — 1,05 м, глубина — 1,57 м (от горизонта). Скелет мужчины лежал на спине, вытянуто, головой на ЮЮЗ. Руки были слегка отведены в стороны. На правой большой берцовой кости — следы сросшегося перелома. На правой тазовой кости — восьмеркообразная литая бронзовая пряжка длиной 6 см (рис. 41, 2). Между тазом и отведенной в сторону рукой, вдоль правого бока лежал плашмя железный меч, направленный острием к стопе. Длина его — 47 см, ширина у перекрестия — 4 см (рис. 40, 10).

Погребение 21 (рис. 7; 8) располагалось южнее погребения 19, частично перерезав яму последнего. Яма ориентирована с ЮВ на СЗ. Границы ямы с юго-западной стороны не выявлены. Глубина залегания погребения от горизонта — 0,6 м. Костяк ребенка в возрасте 5—6 лет был положен на спине, вытянуто, головой на ЮВ. Большинство костей растащено грызунами. В 0,15 м северо-западнее правой ноги найден лепной лощеный орнаментированный сероглиняный сосуд (рис. 56, 12), а возле кисти левой руки — щиток железного перстня (диаметр — 2,5 см).

У шейных позвонков обнаружены 4 зонных бусины из светлой стекловидной пасты с желтыми глазками, диаметр — 1 см; 2 кольцевидных бусины из светлого полупрозрачного стекла, диаметр — 0,6 и 0,3 см; 1 бочонковидная из белого стекла, диаметр — 0,7 см. и 1 кольцевидная из темного стекла, диаметр — 0,3 см.

Погребение 22 (рис. 9, 9) обнаружено в юго-восточной четверти кургана, в прямоугольной яме с округлыми углами, ориентированной с ЮЮЗ на ССВ. Длина ямы — 2,25 м, ширина — 0,82 м, глубина — 0,8 м (от горизонта). Скелет молодой женщины был положен на спине, вытянуто, головой на ЮЮЗ. Руки слегка согнуты в локтях. Левая рука отведена в сторону. С наружной стороны правой лучевой кости плашмя лежал железный меч, острием к ногам. Длина меча — 47 см, ширина у перекрестия — 3,5 см (рис. 40, 4). В 0,15 м к З от меча найдены 2 черешковых трехперых железных наконечника стрел длиной 4,5 см; к СЗ от левой стопы лежали остатки колчана в виде пачки спекшихся наконечников стрел такого же типа. Восточнее лезвия меча оказалась половина костяной бусины, вторая половина которой найдена напротив голени (диаметр — 1,4 см; рис. 44, 22). Возле правого коленного сустава обнаружен обломок железного ножа. У левой стопы найдены кости передней ноги барана, а у левой ступни — бесформенный кусок халцедона размером 1,7 × 1,4 см.

#### Курган № 4

Расположен в центральной части могильника. Овальная, сильно расплывшаяся насыпь кургана ориентирована длинной осью с С на Ю. Диаметр насыпи с С на Ю — 20 м, с З на В — 16 м; высота — 0,24 м.

В западной половине кургана небольшая западина. В различных частях насыпи кургана обнаружено несколько фрагментов стенок лепных горшков. Кроме того, найден обломок стенки лощеного сероглиняного сосуда, изготовленного на гончарном круте. В центре кургана над погребением 1 было выявлено темное пятно, покрытое мелкими угольками. Над пятном обнаружена голова лошади без нижней челюсти; последняя найдена в насыпи могилы 1 на глубине 0,85 м. Под насыпью оказались ямы двух погребений.



Рис. 9. Планы и профили погребений курганов № 3, 4, 6, 8.  
 1 — 4/1, 2; 2 — 6/6; 3 — 6/1; 4 — 6/2; 5 — 8/43; 6 — 6/7; 7 — 6/4; 8 — 3/17, 18; 9 — 3/22.

перерезавших под прямым углом друг друга (рис. 9, 1).

Погребение 1 (рис. 9, 1) — впускное. Оно обнаружено в прямоугольной яме с округлыми углами, ориентированной с В на З и прорезавшей северную часть погребения 2, яма которого находилась под прямым углом к погребению 1. Древние контуры ямы нарушены в восточной части могилы грабительским ходом, разрушившим погребение 1. В восточной стенке имелся небольшой подбой высотой 0,4 м. Длина ямы — 2,8 м, ширина — 1,2 м, глубина — 1,95 м.

В западной части погребальной ямы на разной глубине встречены кости мужского скелета, куски бересты, 3 железных кольца диаметром 4 см (рис. 67, 11, 12), железный ножничек с черешком длиной 11 см, на котором сохранились следы деревянной рукоятки (рис. 71, 10). В центральной части могилы найдены на различном уровне: 2 бляшки в форме буквы X, из серебра, длиной 1,5 см (рис. 69, 9), прикреплявшиеся одной заклепкой к кожаному ремню; бронзовая пряжка от пояса, укреплявшаяся на нем 2 заклепками (длина — 3,2 см; рис. 69, 8); 2 продолговатых выпуклых серебряных бляшки длиной 4,8 см, шириной 1,2 см (рис. 69, 3); аналогичная серебряная бляшка длиной 3,2 см (рис. 69, 4); подобная же бляшка длиной 6,1 см, шириной 1,5 см (рис. 69, 2); такая же бляшка, сломанная, длина — 3,3 см, ширина — 1,4 см; круглая серебряная бляшка с отверстием посередине, диаметр бляшки — 1,4 см, диаметр отверстия — 0,3 см (рис. 69, 14); крестовидная серебряная бляха с выпуклой орнаментированной центральной частью, длиной 3,3 см (рис. 69, 1); обломок железного кресала (рис. 66, 26); обломки 2 железных стремян с широкой площадкой; высота стремян — 14 см, ширина их — 13,5 см, ширина площадки — 3,5 см (рис. 67, 5); бесформенные обломки железных предметов; кости барана, фаланги и копыта лошади.

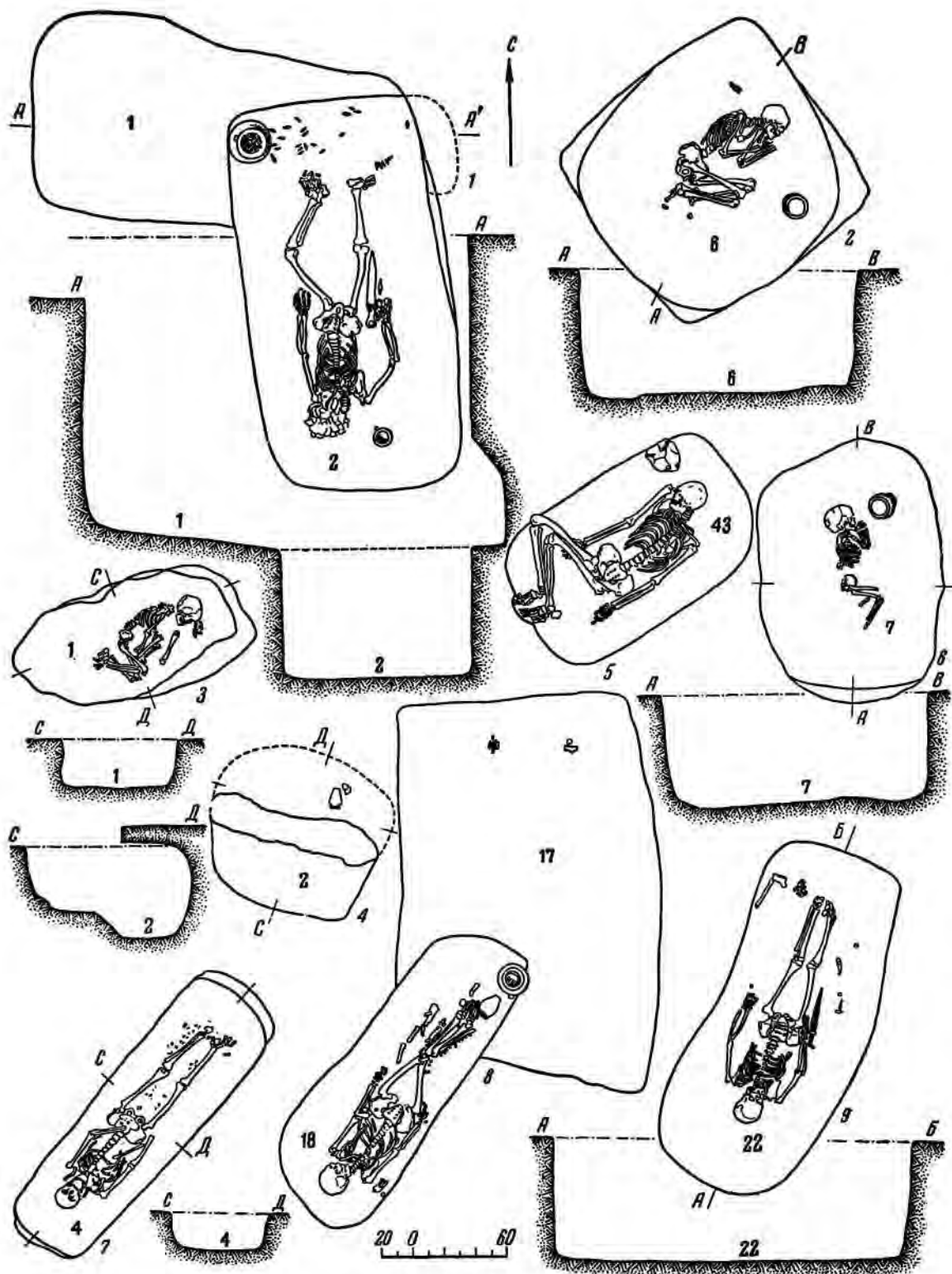
Погребение 2 (рис. 9, 1) находилось в обширной прямоугольной яме, ориентированной с С на Ю. Длина ямы — 2,5 м, ширина — 1,3 м, глубина — 2,8 м (от горизонта). Мужской костяк лежал на левом боку, головой на Ю. Кости сохранились плохо. Череп раздавлен. Левая рука вытянута, правая — согнута в локте и отведена в сторону. Левая нога согнута в колене, правая — вытя-

нута. С правой стороны у черепа найден лоцный глиняный ковш, у которого в центре днища вставлен кусочек стекла (рис. 53, 3), а рядом с ковшом — 2 маленьких обломка края плоского дисковидного зеркала диаметром около 12 см. Вдоль правого бедра лежал плашмя железный меч с остатками деревянных ножен, скрепленных бронзовой обоймой у перекрестия; длина меча — 48 см, ширина у перекрестия — 5 см (рис. 49, 7). На левой половине таза обнаружена круглая железная пряжка диаметром 4,8 см (рис. 49, 11), а у правой ноги и у северной стенки могилы — 43 железных наконечника стрел, длиной 4,2 — 4,5 см (рис. 50, 15). В северо-западном углу ямы стоял лепной лоцный орнаментированный кувшин с отбитым в древности горлом (рис. 54, 4). Под костяком найдены железная пряжка диаметром 3 см (рис. 49, 3) и фрагментированный железный ножничек длиной 7,4 см (рис. 59, 13).

#### Курган № 5

Округлый в плане курган находится в юго-восточной части могильника. Размеры кургана: диаметр с С на Ю — 13,4 м, с З на В — 12 м; высота — 0,23 м.

В южной части кургана обнаружена округлая воронка диаметром 5,6 м и глубиной 0,09 м, а в центральной части — прямоугольная (в плане) яма, ориентированная с С на Ю. В засыпке ее найдены лишь 3 трехчерешковых железных наконечника стрел. Костяк не обнаружен. По-видимому погребение ограблено в древности. Длина ямы — 2,05 м, ширина — 0,7 м, глубина — 1,2 м (от горизонта).

#### Курган № 6

Расположен в юго-западной части могильника на расстоянии 18 м от берега террасы. Небольшой курган овальной формы ориентирован с С на Ю. Диаметр его с С на Ю — 16,2 м, с З на В — 11,6 м; высота — 0,6 м. Совершенно ровная насыпь распылчатых очертаний не имеет никаких следов впадения. В насыпи встречено несколько обломков рамки, костей человека и домашних животных. В кургане обнаружено 7 погребений (рис. 10).

Погребение 1 (рис. 10) расположено в юго-восточной четверти кургана. Мужской костяк лежал в прямоугольной





Рис. 10. План и профили кургана № 6. (Цифры на плане — номера погребений).

с округлыми углами, несколько неправильных очертаний. Длина ямы — 1,45 м, ширина — 0,75 м, глубина — 0,35 м (от горизонта). Скелет ребенка 7—8 лет лежал на левом боку, в скорченном положении, головой на СВ. Сохранность костей плохая. Кости рук вытянуты к согнутым ногам. Ниже подбородка найдены 2 кости барана, под головой — обломки створок раковины *Uplio*. Вещей не оказалось. (Рис. 9, 3).

Погребение 2 (рис. 9, 4; 10) обнаружено в юго-западной четверти кургана. Костяк ребенка 1—2 лет находился в небольшой подбойной могиле. Подбой вырыт в северной стенке прямоугольного колодца, ориентированного с СЗ на ЮВВ. Длина колодца — 1,02 м, ширина — 0,6 м, глубина до ступеньки — 0,6 м (от горизонта). Размеры подбоя: длина — 1,18 м, ширина до основания ступеньки — 0,42 м, высота — 0,6 м; высота ступеньки — 0,15 м. В подбое оказался совершенно разрушенный детский скелет. Кости находились на различном уровне. Череп лежал в восточной части подбоя выше дна могилы на 0,1 м. По-видимому, костяк ориентирован на ЮВВ. Рядом с черепом найден небольшой горшок (рис. 56, 2).

Погребение 3 (рис. 4, 4; 10) находилось в северо-западной четверти кургана, в овальной яме, ориентированной с СВ на ЮЗ. Длина ямы — 1,8 м, ширина — 0,92 м, глубина — 0,8 м (от горизонта). Края ямы попорчены норами сурков. Мужской скелет, хорошо сохранившийся (не было лишь фаланг кистей обеих рук), лежал на левом боку, в скорченном положении, головой на ССВ. Левая рука вытянута вдоль туловища, правая, согнутая в локте, покоилась на груди. Вещей нет.

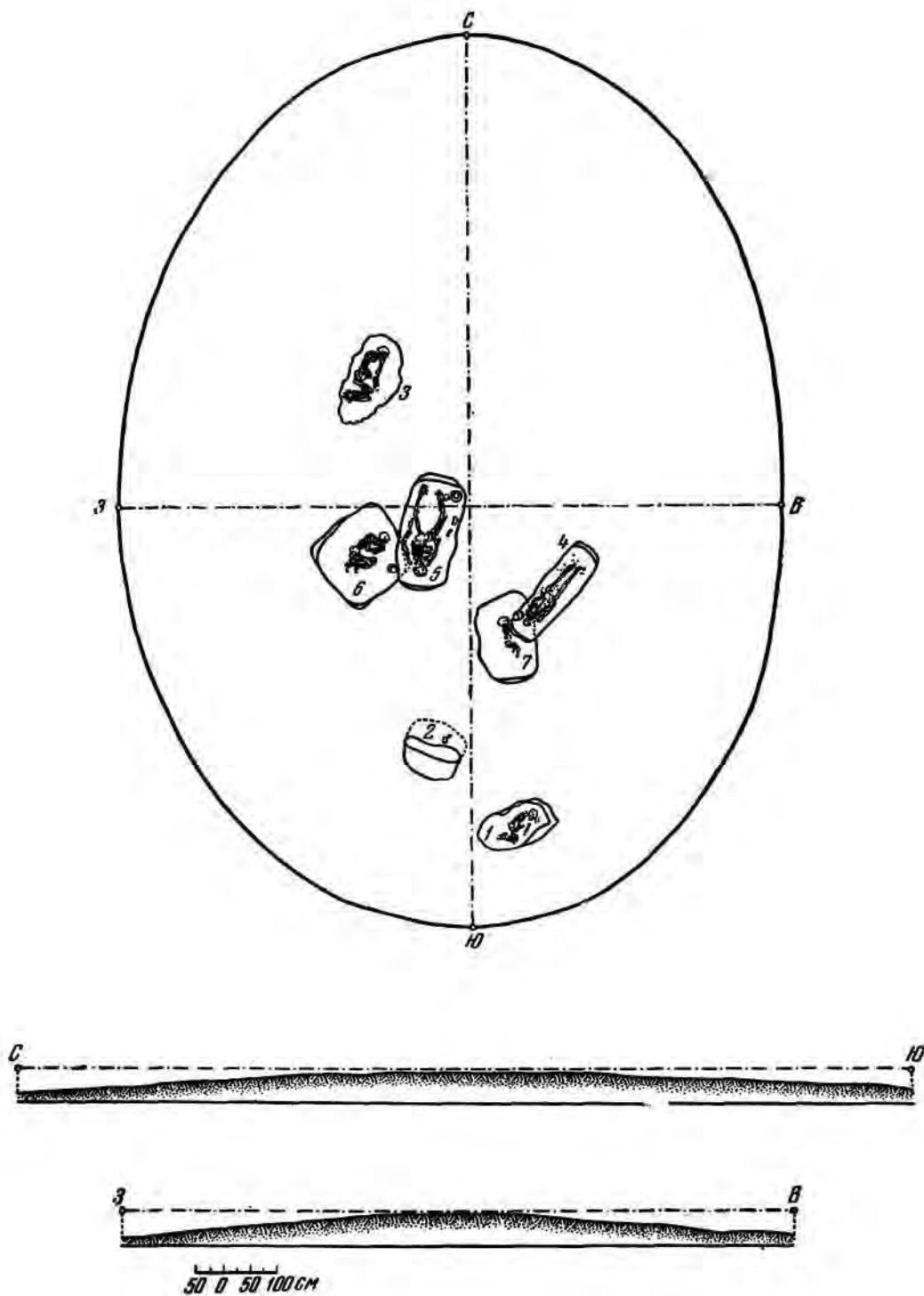
Погребение 4 (рис. 10; 9, 7) открыто в юго-восточной четверти кургана, в прямоугольной яме с округлыми углами, вытянутой с ЮЗ на СВ. Юго-западная часть могилы 4 прорезала северо-восточный угол ямы погребения 7. Длина ямы — 2,2 м, ширина — 0,63 м, глубина — 0,25 м (от горизонта). Женский костяк лежал на спине, вытянуто, головой на ЮЗ. Кисть левой руки находилась на тазе, правая — вытянута вдоль туловища. Под костяком и слева от него найдены остатки деревянного гробовища. Никаких предметов в могиле не оказалось.

Погребение 5 (рис. 4, 5; 10) обнаружено в центральной части кургана; в прямо-

угольной яме с округлыми углами. Западная сторона ямы частично прорезала могильную яму погребения 6 (рис. 10). Длина ямы — 2,19 м, ширина — 1,05 м, глубина — 0,25 м (от горизонта). Мужской костяк лежал на спине, вытянуто, головой на ЮЮЗ. Обе руки слетка согнуты в локтях и несколько отведены вбок. Ноги согнуты в коленных суставах и направлены в разные стороны, образуя ромбовидную фигуру. Сохранность костей плохая. Череп раздавлен на мелкие фрагменты.

У кисти левой руки найден спекшийся ком из железных наконечников стрел, направленных остриями к голове, длиной 2—2,3 см (рис. 50, 11, 13, 14, 17). По-видимому, они находились в колчане, который не сохранился. Два аналогичных наконечника стрел лежали в нижней части позвоночного хребта и с наружной стороны головки левой бедренной кости. В правой руке погребенный держал рукоятку железного меча. Длина меча — 57 см, наибольшая ширина у перекрестия — 3,3 см (рис. 49, 8). Между левой бедренной костью и кистью левой руки найден листовидный железный наконечник копья. Длина его — 26 см, наибольшая ширина пера — 6,6 см, диаметр ступки — 6 см (рис. 50, 19). Рядом с правой стопой обнаружены гончарный красноглиняный кувшинчик (рис. 54, 12) и лепной сероглиняный горшок с частично отбитой в древности ручкой (рис. 55, 4). С правой стороны костяка у восточной стенки лежали лопатка и нога барана.

Погребение 6 (рис. 9, 2; 10) расположено к ЮЗ от центра кургана. Подквадратная яма частично прорезана, как мы уже отмечали, погребением 5. Она ориентирована длинной осью с ЮЗ на СВ; длина ямы — 1,8 м, ширина — 1,55 м, глубина — 0,8 м (от горизонта). Женский костяк положен на левом боку, скорченно, головой на СВ. Руки погребенной подведены к подбородку. Ноги сильно согнуты в коленях. Сзади скелета у лопатки найден обломок острия бронзового ножа длиной 8,3 см, шириной 2,2 см (рис. 37, 11). Перед костяком, напротив локтевых суставов стоял горшок баночной формы (рис. 36, 2).

Погребение 7 (рис. 9, 6; 10) находилось в юго-восточном секторе кургана, в прямоугольной в плане яме с округлыми углами, частично прорезанной ямой погребения

4. Яма ориентирована с ССЗ на ЮЮВ. Размеры ее: длина — 1,65 м, ширина — 1,26 м, глубина — 0,8 м (от горизонта). Костяк ребенка в возрасте около 8 лет лежал на левом боку, скорченно, головой на ССЗ. Руки помещались у подбородка, ноги слегка согнуты в коленях. Сохранность костей плохая. Перед костяком, у черепа стоял лепной горшочек баночного типа, покрытый сажей (рис. 36, 4).

#### Курган № 7

Находится в юго-восточной части могильника. Овальная, сильно расплывшаяся курганная насыпь ориентирована с С на Ю. Диаметр кургана с С на Ю — 14 м, с З на В — 12 м, высота — 0,28 м.

В насыпи найдены 3 фрагмента стенок сосуда без орнамента. В центре кургана обнаружена подбойная могила. Подбой частично обрушился. Узкий колодец ориентирован с СВ на ЮЗ. Подбой вырыт в длинной северо-западной стенке колодца. Длина колодца — 2,55 м, ширина — 0,95 м, глубина — 2,2 м (от горизонта); длина подбоя — 2,55 м, ширина — 0,72 м, высота не выявлена; высота ступеньки — 0,1 м.

В подбое обнаружено разрушенное мужское погребение; сохранились лишь кости обеих голеней, левая бедренная кость и часть позвонков. Погребенный лежал на спине, головой на ЮЗ. У черепа найдены проволоочная бронзовая фибула с приставшим куском ткани (рис. 62, 4) и обломок железного предмета, сильно подвергшегося коррозии; назначение его не ясно. В области таза оказались круглая железная пряжка с подвижным язычком и обломок железного кресала с небольшим кремнем; ширина кресала — 6,5 см (рис. 62, 35). Под правой голенью обнаружены 6 мелких фрагментов концевых костяных накладок на лук и 2 фрагмента железного ножичка; в ногах, у стоп — железный серп длиной 16 см (рис. 60, 11), 3 фрагментированных концевых костяных обкладки лука (рис. 61, 3, 6) и одна срединная, распавшаяся на мелкие кусочки, а также 4 листовидных наконечника костяных стрел (длина — 8,2 см, ширина основания — 1,9 см). На грани одного наконечника вырезан крестик (рис. 61, 4, 5, 10, 11). Рядом лежал просверленный альячик.

#### Курган № 8

Расположен в центральной части могильника. Курган овальный в плане, вытянут длинной осью с С на Ю (рис. 11). В центре кургана находится небольшая западина глубиной 0,22 м, диаметром до 7 м (следы грабительских раскопок). С северной и восточной сторон заметен неглубокий ровик (более зелена растительность). Размеры кургана: диаметр с С на Ю — 26,72 м, с З на В — 25,45 м, высота — 1,15 м.

В насыпи кургана, в особенности в центральной части, встречены остатки многочисленных разрушенных погребений: отдельные кости человека и животных, обломки керамики, железных изделий и т. п. Наряду с этим найдены и целые предметы: 5 бронзовых наконечников стрел (рис. 38, 2—4, 9, 10); 2 фрагментированных ручки амфоры (рис. 48, 4, 6); костяная проколка длиной 10 см; 4 сероглиняных пряслица, два из них украшены линейным орнаментом (рис. 48, 17, 19, 22); навершие меча из песчаника диаметром 3,5 см (рис. 48, 20); плита из песчаника с 6 овальными углублениями, диаметром 18 см, толщиной 1—2 см (размеры углублений — 4,5×2,8 см, глубина их — 0,25 см; рис. 37, 10); часть орнаментированного сосуда диаметром 20 см (рис. 35, 10); лепной сосуд (высота — 16,8 см, диаметр края — 12,4 см, наибольший диаметр тулова — 14,4 см, диаметр дна — 8,2 см; рис. 48, 3); золотоордынская монета XIV в. с легендой: «он алты кул данк»; кремневый отщеп (рис. 48, 5) и 2 железных ножа (рис. 48, 10, 11).

В насыпи, на горизонте и в материке обнаружены 43 погребения.

Погребение 1 (рис. 11) находилось в насыпи кургана, в северо-восточной четверти его, на глубине 0,76 м. Кости погребенного ребенка в возрасте 2—3 лет оказались нарушенными. От костяка сохранились несколько обломков ребер и фрагменты черепа, рядом с которыми лежал бронзовый наконечник стрелы длиной 2,2 см (рис. 38, 7). На 0,35 м западнее найден лепной кувшинчик (рис. 38, 1).

Погребение 2 (рис. 11) открыто в юго-западной четверти кургана, в прямоугольной яме с округлыми углами, прорезавшей яму погребения 6, находившегося ниже. Длина ямы — 2,15 м; ширина в головах — 1,75 м, в ногах — 1,07 м; глубина — 0,49 м (от горизонта; рис. 11; 12, 3). Мужской костяк

лежал на спине, вытянуто, головой на ЮЮВ. Скелет как бы провалился в средней части — таз находился на 9 см ниже. Кости обеих рук покоились на тазе. Череп лежал вверх основанием. Нижняя челюсть оказалась среди ребер левой половины скелета, рядом с куском серы.

У головки левой бедренной кости найден кремневый отщеп, а между голеними — кусочек мела. С правой стороны у малой берцовой кости обнаружена железная мотыжка с несомкнутой втулкой, длиной 14,2 см (диаметр втулки — 2 см; рис. 59, 10), и кость ноги барана. С левой стороны костяка, на расстоянии 0,6 м к З от голени и на 0,23 м выше дна могилы найден череп барана.

Погребение 3 (рис. 11; 12, 4) обнаружено в северо-западной четверти кургана; в прямоугольной яме с округлыми углами, ориентированной с ЮЮЗ на ССВ. Длина ямы — 2,27 м, ширина — 0,75 м, глубина — 0,35 м (от горизонта). Погребенный мужчина лежал на спине, вытянуто, головой на ЮЮЗ. Череп повернут налево. Сохранность костей хорошая. Справа от черепа стоял лепной, лощеный сосуд (рис. 45, 11). У правой стопы обнаружены передняя нога барана в анатомическом порядке и рядом с ней обломок железного ножа; у кисти правой руки — маленький фрагмент стенки сосуда.

Погребение 4 (рис. 11; 13) было расположено в юго-восточной четверти кургана на глубине 1 м от горизонта. Могильная яма прослежена частично. Южная половина ее была вырыта в насыпи более древнего погребения 41. Яма — овальной (в плане) формы, ориентирована с Ю на С. Женский костяк помещался частично над погребением 41, на спине, вытянуто, головой на ЮЮЗ. Левая рука была согнута в локте и покоилась на животе. Кисть правой руки находилась на тазе, а кисть левой — на локтевой и лучевой костях правой руки. С внутренней стороны правой плечевой кости найден обломок железного ножа (рис. 59, 4), в 15 см от правого локтя — лепной сосуд (рис. 54, 7). С внешней стороны правой тазовой кости обнаружены 2 бронзовых перстня с овальными шитками и изображениями на них (рис. 52, 4, 5), на правой тазовой кости — край плоского бронзового зеркала диаметром около 9—10 см и фрагментированный железный нож (рис. 58, 9). Между бедренными костями найдена кость ноги барана, а у стоп —

глиняное пряслнце диаметром 3,3 см (рис. 58, 13).

Погребение 5 (рис. 11; 13) находилось в юго-восточном секторе кургана, в прямоугольной яме, вырытой частично в насыпи более древнего погребения 28. Череп и сосуд из погребения 5 найдены в насыпи погребения 28. Северная стена ямы была срезана ямой погребения 30. Женский костяк лежал на спине, вытянуто, головой на ЮЗЗ, на глубине 1,15 м от горизонта. Часть костей смещена: нижняя челюсть найдена у левого плеча, а обе ключицы — у правого. Слева от черепа стоял лепной горшок на узком поддоне (рис. 56, 7). Рядом найдено проволочное бронзовое височное колечко диаметром 1,5 см (рис. 52, 15), а в области живота, у правой тазовой кости — плоское дисковидное бронзовое зеркало (?) (диаметр — 7,3 см; рис. 52, 14). У кисти левой руки оказалось второе бронзовое височное колечко (рис. 52, 15). Возле крестцового отростка обнаружены 3 бусины (бисер) из синего стекла. Синие, белые и темные стеклянные бусы диаметром 1,5—2 мм найдены и у голени обеих ног (31 штука). Между голеними стояла сероглиняная курильница (рис. 53, 5). С наружной стороны левой стопы обнаружен обломок стенки красноглиняной амфоры со сточенными краями.

Погребение 6 (рис. 11) обнаружено в той же яме, что и погребение 2, но на глубине 1,35 м от горизонта. Женский костяк лежал на спине, вытянуто, головой на ЮЮЗ. Справа от него, на расстоянии 0,3 м от правого плеча найдены обломки черепа другого разрушенного костяка. Вещей нет.

Погребение 7 (рис. 11) открыто в насыпи кургана, в северо-западном секторе на глубине 0,37 м. Костяк ребенка совершенно разрушен; сохранились лишь отдельные кости черепа, рядом с которым обнаружены полусферическая курильница (рис. 56, 13).

Погребение 8 (рис. 11) было расположено в юго-западном секторе кургана на глубине 0,35 м от горизонта. Яма не прослежена. Детское погребение было совершенно разрушено. От костяка сохранились лишь отдельные обломки черепа и несколько ребер. Вещей не было.

Погребение 9 (рис. 11; 12, 8) обнаружено в насыпи в северо-западном секторе кургана на глубине 1,05 м. Костяк ребенка в возрасте 3—4 лет оказался сильно разру-



Рис. 11. План и профили кургана № 8. (Цифры на плане — номера погребений).

шенным. *In situ* лежал лишь расколотый пополам череп. Остальные кости разбросаны в беспорядке. Костяк был положен на спине, головой на ЮЗЗ (?). У ног найден лепной сероглиняный горшок (рис. 46, 8).

Погребение 10 (рис. 11; 13) находилось в северо-западной четверти кургана, в прямоугольной яме с округлыми углами. Длина ямы — 2,08 м, ширина — 0,7 м, глубина — 0,45 м (от горизонта). Костяк девочки 12 лет лежал на спине, вытянуто, головой на ЮЮЗ. Правые локтевая и лучевая кости смещены с первоначального положения. Фаланги пальцев рук и мелкие кости стоп сохранились не полностью. За черепом и у левой берцовой кости найдены кости 2 передних ног барана. Тут же, за черепом стоял лепной горшок (рис. 46, 6). С наружной стороны локтевой кости найден железный ножичек со следами дерева на черешке, длиной 8,7 см (рис. 43, 25). Возле малой берцовой кости лежала пачка трехперых черешковых железных наконечников стрел с остатками древков.

Погребение 11 (рис. 11; 13) открыто в насыпи, в юго-восточном секторе кургана, на глубине 0,92 м, под погребением 15. От совершенно разрушенного погребения сохранились *in situ* лишь кости правой ноги, левая бедренная и правая локтевая кости; около последней оказались 2 позвонка. Костяк лежал на спине (?), головой на ЮЗ. Вещей нет.

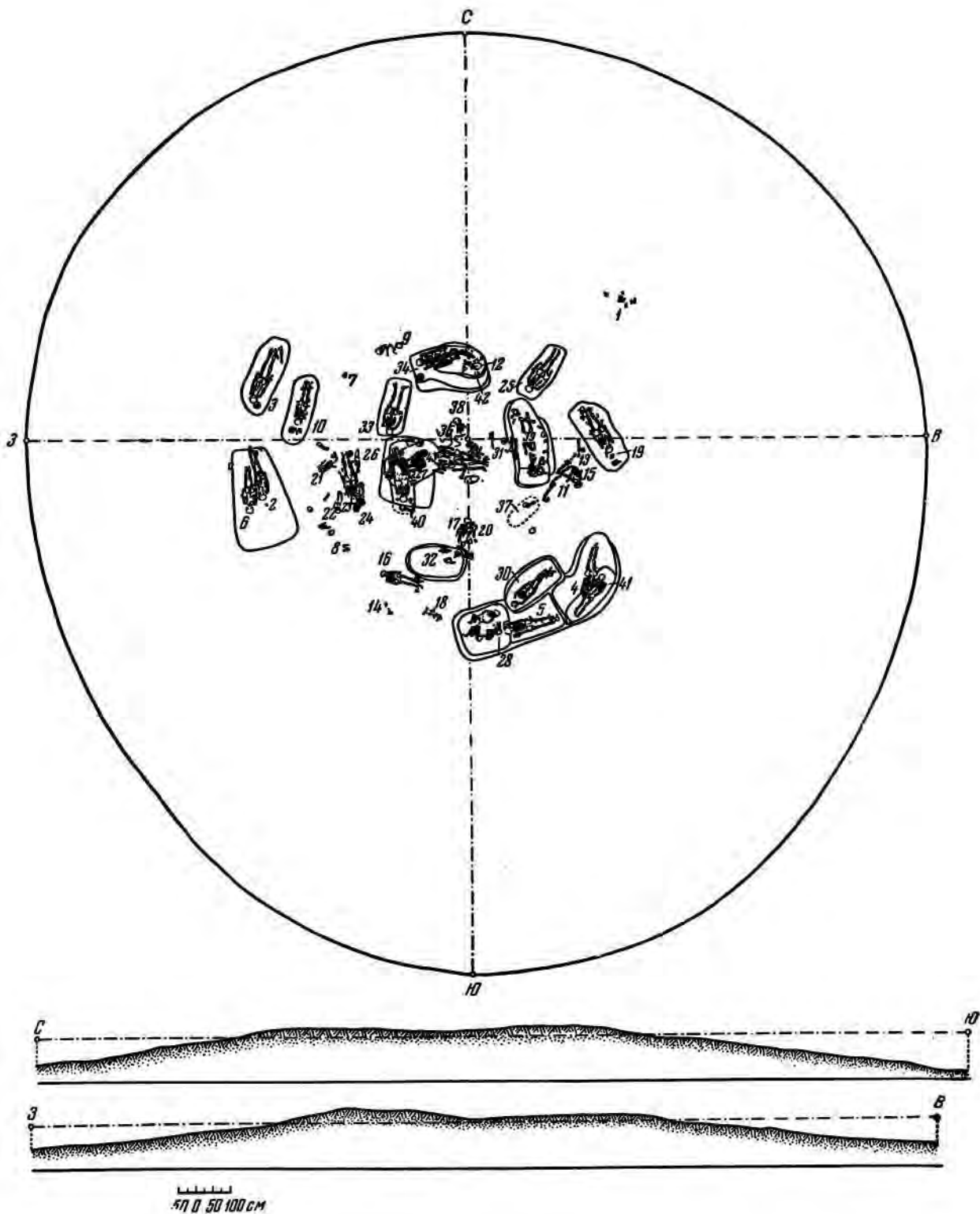
Погребение 12 (рис. 11; 13) обнаружено в насыпи, на границе северо-восточной и северо-западной четвертей кургана на глубине 1,04 м, над погребениями 34 и 42. Погребение разрушено. От костяка взрослого человека сохранились только ноги в согнутом положении. Погребенный лежал на левом боку, головой на ЮЗ. Вещей нет.

Погребение 13 (рис. 11; 13), располагавшееся в насыпи, в юго-восточном секторе кургана, на глубине 0,9 м, было разрушено. Сохранились лишь обломки черепа, несколько ребер и частично кости рук и ног. Костяк, видимо, был ориентирован головой на Ю. Между костями найден кусок мела.

Погребение 14 (рис. 11; 13) находилось в насыпи, в юго-западном секторе кургана, на глубине 0,83 м. От детского костяка уцелели только мелкие кости черепа. Вещей не найдено.

Погребение 15 (рис. 11; 13) было расположено в насыпи, в юго-восточном секторе

кургана над могилой 11, на глубине 0,83 м. Погребенный мужчина лежал на левом боку, сильно скорченно, головой на ЮВ. Кисти обеих рук помещались на коленях. Правая рука слегка согнута в локте. Череп раздавлен. Под плечевой костью левой руки найдены 2 кости передней ноги барана. Вещей нет.

Погребение 16 (рис. 12, 2) обнаружено на горизонте, в юго-восточной четверти кургана, на глубине 1,28 м. Яма не прослежена. Костяк ребенка 8 лет лежал на спине, вытянуто, головой на СЗЗ. Череп свалился на левую сторону. Правая рука положена на таз, левая — вытянута. С наружной стороны левой стопы стоял лепной горшок (рис. 56, 4). Возле запястья правой руки найдены 3 зонных глазчатых бусины из зеленой стекловидной пасты диаметром 1 см и 1 тычковидно-реберчатая из светлого стекла, диаметром 0,8 см.

Погребение 17 (рис. 13) открыто в насыпи, в юго-восточной четверти кургана, на глубине 0,85 м. Погребенный мужчина (?) лежал на животе, головой на ССВ. Череп повернут левой стороной вниз. Руки подведены к подбородку. Ноги скорчены, кости их лежали на засыпи погребения 32. Над черепом, на глубине 0,51 м найдены обломки днища лепного горшка. Керамика в изломе черная, с включениями толченых ракушек.

Погребение 18 (рис. 11; 13) находилось в материке, к ЮВ от погребения 16, на глубине 0,17 м от горизонта. Погребение ребенка 1—2 лет оказалось сильно разрушенным. На месте сохранился лишь череп. Остальные же кости смещены. Внутри черепа найдены бусины: две квадратные гешировые (0,4 × 0,4 см) с косо срезанными углами; две маленькие из светлой пасты (бисер); одна из мергеля, диаметром 0,3 см.

Погребение 19 (рис. 12, 5) обнаружено на 0,5 м восточнее погребения 13, в прямоугольной яме с округлыми углами. Длина ямы — 2,2 м, ширина — 0,9 м, глубина — 1,59 м. Женский костяк лежал на спине, вытянуто, головой на ЮВ. Кисть левой руки частично находилась под тазом. Голенн скрещены в области стоп (правая — сверху). Слева у черепа найден обломок бронзового зеркала. Второй обломок того же зеркала лежал на левой ключице (рис. 43, 3). На расстоянии 0,35 м к ЮВ от черепа, на 0,1 м выше скелета обнаружены кости передней ноги барана и железный ножичек. С наружной



Рис. 12. Планы и профили погребений.

1 — 8/35, 40, 43; 2 — 8/16; 3 — 8/2; 4 — 8/8; 5 — 8/19; 6 — 3/25; 7 — 8/33; 8 — 8/9; 9 — 10/6; 10 — 10/8; 11 — 10/9. (Цифры на планах и профилях — номера погребений).

стороны левого коленного сустава вместе с правой ключицей найден обломок железного предмета неясного назначения. Возле левой руки обнаружено фрагментированное коническое пряслице, украшенное косыми насечками. На левой голени лежал на боку лепной горшок, украшенный защипом (рис. 46, 10). Рядом стоял второй лепной горшок (рис. 45, 3).

Погребение 20 (рис. 11; 13) расположено на горизонте, на глубине 1,15 м, рядом с погребением 17 и частично заходило под него. Детский костяк оказался совершенно разрушенным. От скелета сохранились *in situ* бедренные кости и отдельные фрагменты черепа. Погребенный ориентирован головой на СВ. Вещей нет.

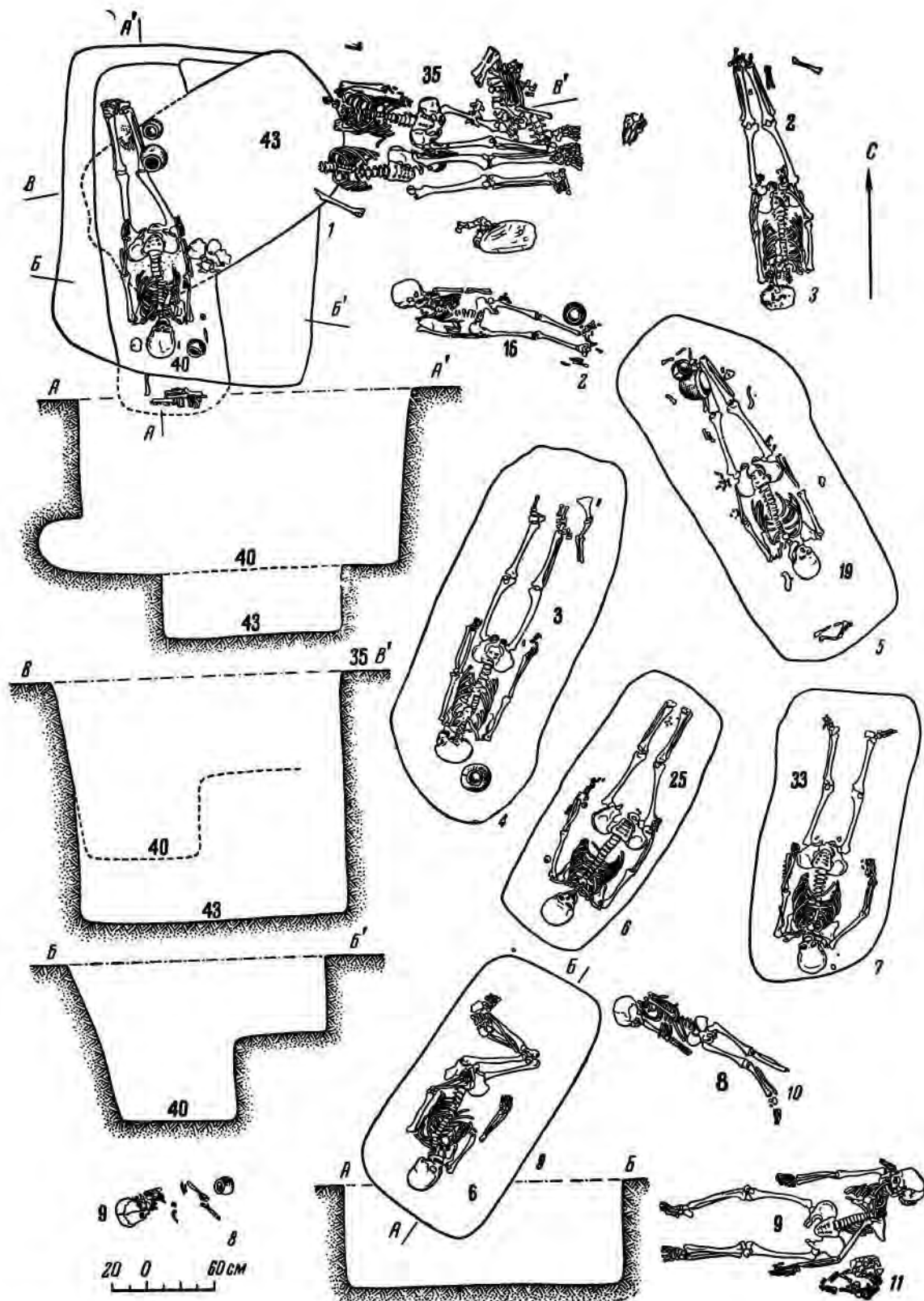
Погребения 21, 22, 23, 24 и 26 (рис. 13), обнаруженные в юго-западной четверти кургана, на глубине 0,5 м от горизонта, представляли собой группу могил. Ямы, прорезавшие друг друга, не прослежены. В насыпи могил на горизонте найдены биконическое сероглиняное пряслице, орнаментированное косыми насечками (диаметр — 3,3 см) и на глубине 0,06 м — костяная проколка длиной 9,8 см (типа, изображенного на рис. 58, 2).

Погребение 21 находилось в ногах костяка в могиле 23. При рытье ямы погребения 23 срезана нижняя часть скелета в могиле 21 (ноги и таз). Костяк ребенка 7—8 лет положен на спине, вытянуто, головой на ЮЗЗ. Раздавленный череп слегка повернут влево. Правая плечевая кость лежала вдоль корпуса. Бедренная и малая берцовая кости отброшены в сторону. Несколько выше черепа найдена тазовая кость взрослого человека, а к С от этого костяка — бедренная кость второго взрослого человека. Вещей не оказалось.

Погребение 22 обнаружено с левой стороны костяка в могиле 23 на расстоянии 0,38 м и на глубине 0,46 м. Нижняя часть скелета разрушена при рытье ямы погребения 23. Скелет ребенка 5—6 лет лежал на спине, вытянуто, головой на ЮЮЗ. От него сохранились *in situ* лишь череп, кости рук и позвоночник с тазом. Кисть левой руки, слегка согнутой в локте, находилась на тазе. На ЮЗ от погребения 22 найдены 2 крышки черепа взрослого человека и обломки черепа и костей детского костяка. Вещей нет.

Погребение 23 располагалось над погребением 24 (на 0,18 м выше). При сооружении могильной ямы погребения 23 разрушены соседние погребения 21 и 22. Мужской костяк лежал на спине, вытянуто, головой на ЮЮВ. Череп слегка свалился влево. Едва согнутые в локтях руки вытянуты вдоль туловища. Сохранность костей хорошая. У левого плечевого сустава найден обломок плоского бронзового зеркала диаметром 18 см (рис. 52, 18). С наружной стороны правой ступни стоял лепной сосуд (рис. 54, 13), рядом с ним находились коническое пряслице диаметром 3,6 см (рис. 58, 17) и железный нож (рис. 59, 14).

Погребение 24 расположено так: левая половина его (на глубине 0,48 м) ухидла под погребение 23, а правая — перекрывала погребение 26, разрушив последнее. Женский костяк лежал на спине, вытянуто, головой на Ю. Череп смещен влево. Бедренная кость и голень левой ноги отсутствовали; они нарушены, по-видимому, при рытье ямы погребения 23. Кисть правой руки покоилась частично под тазом. Левая рука вытянута вдоль туловища. У сохранившейся правой стопы лежал на боку лепной лощеный сосуд (рис. 46, 5).

Погребение 25 (рис. 12, 6) обнаружено в северо-восточной четверти кургана, в прямоугольной яме с округлыми углами. Длина ямы — 1,74 м, ширина — 0,73 м, глубина — 0,7 м (от горизонта). Женский костяк находился на спине, вытянуто, головой на ЮЗ. Руки вытянуты вдоль корпуса; левая — слегка отведена в сторону. Сохранность скелета хорошая. В области грудной клетки обнаружена бронзовая полусферическая (выпукло-вогнутая) бляшка диаметром 0,7 см. С наружной стороны левой плечевой кости найдены бронзовое височное колечко диаметром 1,7 см (рис. 52, 3) и биконическое сероглиняное пряслице, основания которого украшены вокруг отверстия вдавленными точками и косыми насечками (диаметр — 3 см; рис. 58, 25). С внутренней стороны левой лучевой кости обнаружено коническое фрагментированное пряслице диаметром 3,18 см, а с наружной — обломок железного ножа. Около нижней части правой половины таза, между бедрами, находилось 19 бусин из светлого стекла (бисер), диаметром 1,5 мм. Рядом с этим погребением, в 0,5 м к В и на 0,1 м выше оказались бронзовое височное



колечко (рис. 52, 17) и грушевидная подвеска из мергеля.

Погребение 26 (рис. 13) найдено в юго-западной четверти кургана, на глубине 0,5 м от горизонта. Оно разрушено при рытье ямы погребения 24, лежавшего на 5 см выше. Здесь парное захоронение взрослого и ребенка, кости которых (бедренные, правая половина таза костяка взрослого человека, плечевая и лучевая кости детского скелета, челюсть взрослого) оказались сложенными в одну кучу. Среди этих костей лежали обломки лепной курительницы (рис. 53, 4). Тут же найдены 4 бусины из светлого стекла, диаметром 0,6 см.

Погребение 27 (рис. 11; 13) открыто в насыпи погребений 40 и 43, в двух местах, на различном уровне. Погребение совершенно разрушено. На глубине 0,77 м в насыпи найдены левая бедренная кость, лопатка, левая половина таза и правая малая берцовая кость мужского скелета. Среди беспорядочно лежавших костей обнаружена половина цилиндрической лепной сероглиняной курительницы. Вторая половина курительницы (рис. 53, 11) оказалась на глубине 0,6 м от горизонта; тут же встречены фрагменты разбитого черепа, правая половина таза, 2 биконических бусины из синего стекла (диаметр — 0,5 см), фрагменты стенки другого сероглиняного сосуда и кость ноги барана.

Погребение 28 (рис. 13) находилось в юго-восточной четверти кургана, в почти квадратной яме с округлыми углами. Верхняя часть ямы срезана ямой погребения 5. Длина ямы — 1,65 м, ширина — 1,5 м, глубина — 1,35 м (от горизонта). В могиле оказалось парное захоронение — молодой женщины и ребенка около 8 лет. Оба костяка с деформированными черепами лежали на правом боку, в скорченном положении, головой на СВВ. Правая рука взрослого погребенного вытянута и отведена в сторону, левая — лежала под тазом. Слегка согнутые в локтях, обе руки детского костяка упирались в бока. Сохранность костей обоих скелетов плохая. У левой руки костяка взрослого найден обломок бронзового колечка диаметром 0,9 см, шириной 0,2 см (распалось в порошок).

Погребение 29 (рис. 11) обнаружено в насыпи, на глубине 0,95 м, в северо-западном секторе кургана. Погребение оказалось совершенно разрушенным. От костяка сохра-

нились лишь 2 обломка крышки черепа и 3 позвонка, лежавших в беспорядке. Рядом найдены обломки гончарного кувшина (рис. 54, 1).

Погребение 30 (рис. 13) было расположено к С от погребения 5, в юго-восточном секторе кургана, в прямоугольной яме, ориентированной с СВ на ЮЗ. Длина ямы — 1,9 м, ширина — 1 м, глубина — 1 м (от горизонта). Женский костяк лежал на спине, вытянуто, головой на ЮЗ; правая рука — на тазе, левая — под инм. Фаланги пальцев левой руки обнаружены между бедренными костями. Череп раздавлен. С наружной стороны правой стопы лежал на боку лепной кувшин (рис. 56, 11). Внутри его найдены обломок железного ножа и кость бараньей ноги; рядом — лопатка барана.

Погребение 31 (рис. 11; 13) находилось в юго-восточной четверти кургана на глубине 0,4 м от горизонта. Яма не прослежена. От скелета сохранились *in situ* лишь кости ног. Женский (?) костяк лежал на спине, вытянуто, головой на ЮЮЗ. С левой стороны, у берцовой кости найден лепной лощеный сероглиняный сосуд (рис. 42, 10). Здесь же оказались обломок зеркала с плоским утолщенным краем, диаметром 9,2 см; 30 бусин: 20 кольцевидных из светлого стекла, диаметром 0,7 см; 4 биконических из синего стекла, диаметром 0,6 см; 5 кольцевидно-овальных из синего стекла, диаметром 0,6 см и 1 бочонковидная из светлого стекла. Рядом со стопой лежали кусочек серы и раздавленный сосуд. К С от ног, на расстоянии 0,25 м обнаружено биконическое глиняное пряслице диаметром 4,5 см (рис. 41, 16).

Погребение 32 (рис. 13) открыто в юго-западной четверти кургана, в овальной в плане яме, ориентированной с В на З. Длина ямы — 1,75 м, ширина — 1,1 м, глубина — 1,3 м (от горизонта). В насыпи могилы на глубине 0,95 м наблюдалась густо окрашенная красной охрой прослойка толщиной 5—6 см. Кости человека отсутствовали; очевидно, могила представляет собой кенотаф. В северо-восточном углу ямы найдены в одной куче: 7 костей лебедя-шипунa, серого и белолобого гуся, густо окрашенных красной охрой; обломок четырехгранного бронзового шила длиной 1,9 см; точильный камень (на 8 см выше дна могилы) длиной 15 см, шириной 7 см, толщиной 6 см; баранья челюсть (15 см выше дна могилы); лепной

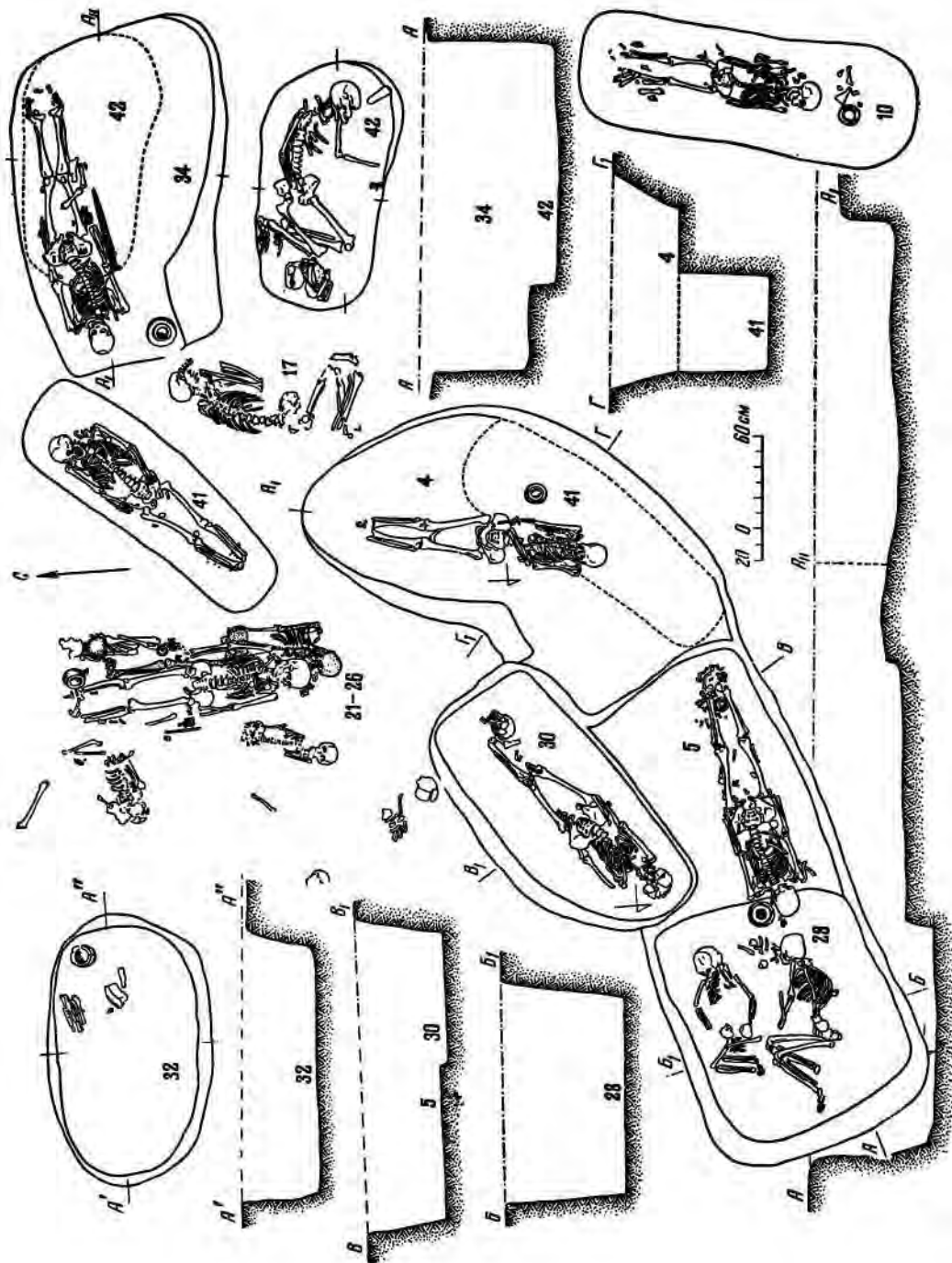



Рис. 13. Планы и профили погребений кургана № 8. Цифры на планах и профилях — номера погребений).

орнаментированный горшок (рис. 35, 2). Все найденные предметы были засыпаны красной охрой.

Погребение 33 (рис. 11; 12, 7) обнаружено в северо-западной четверти кургана, в прямоугольной яме с округлыми углами. Длина ямы — 1,75 м, ширина — 0,79 м, глубина — 0,83 м (от горизонта). Женский костяк лежал на спине, вытянуто, головой на ЮЮЗ. Череп слегка свалился вправо. Левая рука вытянута вдоль туловища, правая — сжата в кулак, немного согнута в локте и отведена в сторону.

За черепом лежал обточенный с краев обломок стенки античной красноглиняной амфоры, использовавшейся, видимо, для приготовления румян. Под черепом найдена овальная, дисковидная гешировая бусина, с диаметрами 3 × 4 мм, бронзовое височное колечко с незамкнутыми концами (диаметр — 1,2 см; рис. 44, 20) и 2 кусочка розовой и зеленой краски. В области шеи найдено 8 цилиндрических пронизей диаметром 0,3 см и 2 кольцевидных бусины диаметром 0,4 см, из светлого стекла. В 10 см к В от правого плеча обнаружен фрагмент большой синей бусины с желтыми глазками из стекловидной ласты. На левой плечевой кости лежал игольник из трубчатой кости барана, длиной 12,2 см, диаметром 1,3 см (рис. 42, 12). На правом запястье надет браслет из 38 гешировых дисковидных бусин диаметром 0,4 см и 4 овальных бусин из светлого стекла с внутренней позолотой, диаметром 0,5 см; 32 гешировых и 3 стеклянных аналогичных бусины найдены у предплечья левой руки; 38 гешировых и 2 стеклянных бусины — под правой рукой, 16 гешировых и 3 стеклянных — под левой. Между голеньями оказалось красноглиняное пряслице, украшенное вертикальными насечками, диаметром 2,8 см (рис. 41, 3).

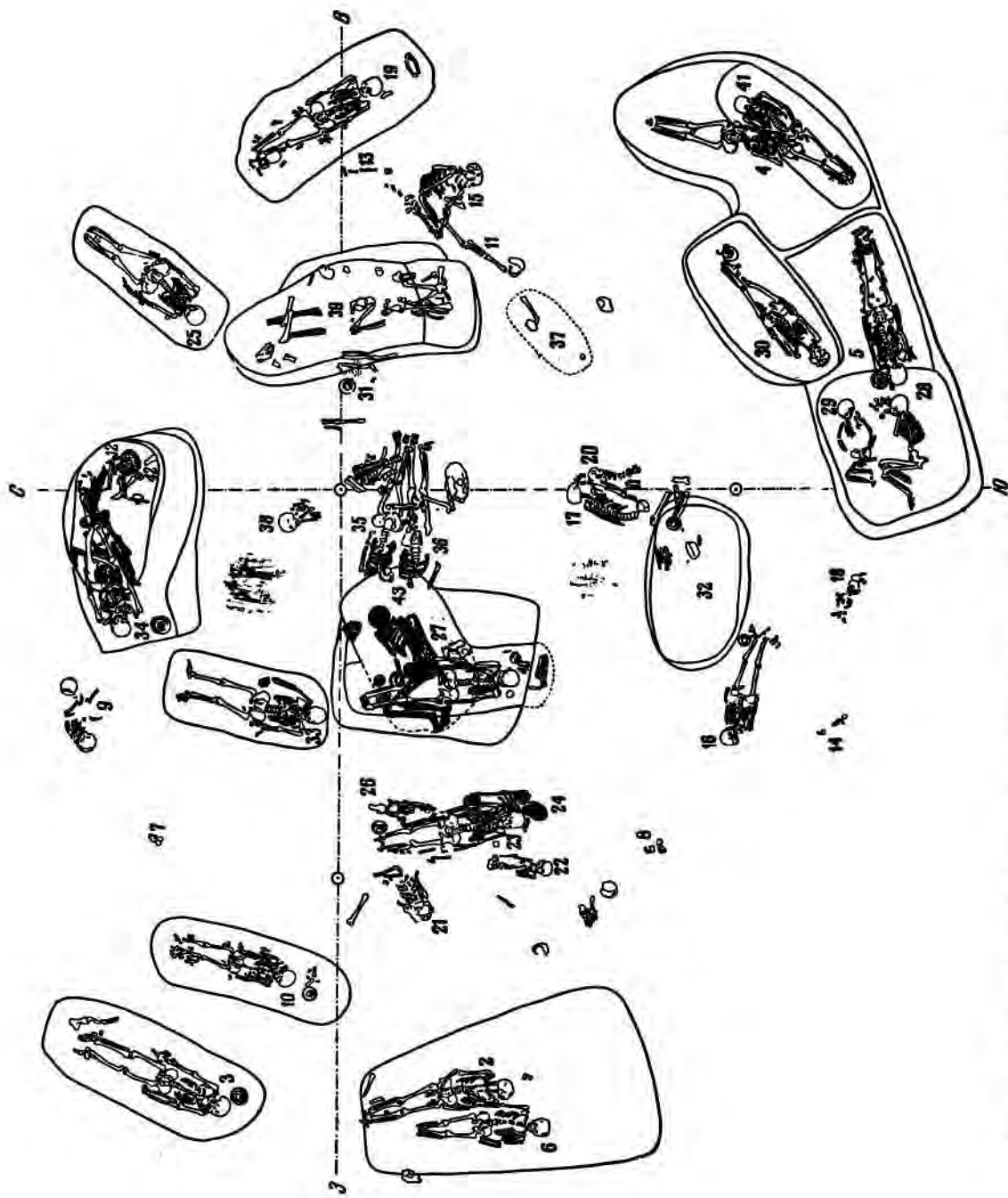
Погребение 34 (рис. 13) располагалось на границе северо-западной и северо-восточной четвертей кургана, в подбойной могиле, размеры которой определить невозможно, так как она вырыта в засыпи впускного захоронения 42. Могилка образовала яму неправильных очертаний, с округлым юго-восточным углом, ориентированную с СВВ на ЮЗЗ.

Ступенька сохранилась частично. Длина ямы — 2,13 м; наибольшая ширина — 1,39 м и наименьшая — 1,12 м; глубина колодца —

1 м (от горизонта); высота ступеньки — 0,2 м, длина сохранившейся части ее — 0,54 м.

Мужской костяк лежал на спине, вытянуто, головой на ЮЗЗ. Левая рука была под тазом, правая — вытянута вдоль туловища. С правой стороны, у головы обнаружен орнаментированный сосуд (рис. 42, 5). В области груди находился обломок железного ножа (рис. 43, 17), с внутренней стороны левого локтя — небольшой кремень. В области таза лежали в беспорядке 10 железных наконечников стрел длиной 5 см (рис. 41, 8, 15) и кольцевидная железная пряжка от пояса, диаметром 4,2 см (рис. 41, 20). Вдоль правой руки, с наружной стороны помещался железный меч в деревянных ножнах, длиной 56 см и шириной у перекрестия 5 см (рис. 40, 5). С внешней стороны левого коленного сустава найден железный крючок с загнутой петлей, применявшийся, по-видимому, для подвешивания колчана, длиной 4,3 см (рис. 41, 5). У правого колена — кости передней ноги и лопатка барана.

Погребение 35 (рис. 11; 12, 1) находилось в центре кургана, на месте грабительской ямы. Яма не прослежена. В могиле обнаружено парное захоронение — мужчины (с южной стороны) и женщины (с северной стороны), положенных вплотную друг к другу на глубине 0,7 м от горизонта. Верхние части костяков вместе с черепом срезаны при рытье колодца подбойной могилы 40, в засыпи которой обнаружены на глубине 0,9 м от горизонта обломки 2 черепов, происходивших, видимо, из погребения 35. Оба погребенных лежали на спине, вытянуто, головами на З. В левой кисти погребенного находилась правая кисть женщины.

У правого бедра мужчины найден железный акинак длиной около 42 см, в железных ножнах с бронзовой бутеролью (рис. 38, 19, 20). Под левой бедренной костью мужчины обнаружен клык дикого кабана с отверстием у основания; на одной из граней клыка вырезан бегущий олень со стилизованными рогами (рис. 38, 13; рис. 39). Рядом с концом клыка — коническое костяное пряслице высотой 1,7 см, с диаметром основания 2,6 см и диаметром отверстия 0,5 см (рис. 38, 14). У правой голени мужского скелета находились кости обезглавленной туши барана. С левой стороны женского костяка, у левой плечевой кости лежало железное шпильце с остатками деревянной рукоятки, длиной

10,7 см (рис. 38, 12), а рядом с ним — изогнутая бронзовая игла с отломанным ушком, длиной 4,5 см (рис. 38, 17). У левой ноги женщины обнаружены кости второй обезглавленной туши барана.

Погребение 36 (рис. 11; 13) обнаружено в 2 м к Ю от центрального пикета, на глубине 0,75 м от горизонта. Оно совершенно разрушено. Сохранились в беспорядке лежавшие обломки ребер человека, фрагменты лощеного сосуда и курильницы, украшенной по широкому краю и корпусу зигзагообразным орнаментом (рис. 56, 5). Тут же найден обломок железного ножа, длиной 8,1 см.

Погребение 37 (рис. 11, 13) открыто в юго-восточной четверти кургана на глубине 0,97 м от горизонта. Яма не прослежена. Погребение разрушено. На глубине 0,75 м встречены кости таза и берцовая кость человека, а рядом — обломок лощеной сероглиняной курильницы с косыми насечками по краю (рис. 47, 9) и фрагмент днища горшка.

Погребение 38 (рис. 11; 13) было расположено в северо-западном секторе кургана на глубине 1,2 м от горизонта. От погребения ребенка 5—6 лет сохранились только раздавленный череп, ребра и плечевая кость. Костяк ориентирован, по-видимому, головой на СЗ. Вещей нет.

Погребение 39 (рис. 11, 13) найдено на границе северо-восточной и юго-восточной четвертей кургана, в прямоугольной, несколько неправильных очертаний яме с округлыми углами, ориентированной с ССЗ на ЮЮВ. Длина ямы — 2,55 м, ширина — 1,15 м, глубина — 1,2 м (от горизонта). Могила ограблена и заполнена человеческими костями из различных погребений. На дне могилы найдены лишь 2 голени с мелкими костями стоп и лучевая и локтевая кости рук — остатки костяка из погребения 39, для которого и вырыта яма. Скелет был положен на спине, головой на ЮЮВ. У левой стопы — 2 бараньих лопатки. Человеческие кости лежали на различной высоте кучей, в которой найдено несколько обломков трехперых черешковых железных наконечников стрел, обломки железного ножа, кусочки серы и фрагмент стенки лощеного сероглиняного сосуда.

Погребение 40 (рис. 11; 12, 1) обнаружено в юго-западной четверти кургана, в подбойной могиле, свод которой обвалился еще в древности. При рытье ямы погребения

40 срезана верхняя часть погребения 35 и пересечена с С на Ю (костяк не затронут) яма основного погребения 43. В результате ступенька подбоя прослежена лишь в южной части колодца, ориентированного с С на Ю. Подбой — в западной стенке. Длина колодца — 2 м, ширина не определена, глубина — 1,35 м (от горизонта), длина подбоя — 2,4 м, ширина — 0,67 м, высота — около 0,78 м; ширина ступеньки — 0,55 м, высота — 0,5—0,55 м (от дна могилы), длина сохранившейся части ступеньки — 0,98 м.

Женский костяк лежал на спине, вытянуто, головой на ЮЮВ. Руки протянуты вдоль туловища. Кисть левой руки покоилась на бедре. За черепом лежали кости барана, справа от черепа — лепной горшок (рис. 45, 2), а рядом с ним — железный ножичек длиной 9,5 см (рис. 43, 6) и железное шильце длиной 4,7 см с остатками деревянной рукоятки (рис. 41, 14). У правого плеча найдена овальная железная пряжка диаметром 3,7 × 4,2 см (рис. 44, 16); слева от черепа оказались совершенно разложившиеся остатки круглого железного предмета диаметром 7 см. Под ребрами с правой стороны, несколько заходя под позвоночник, лежал обломок бронзового зеркала с ручкой. По краю зеркала проходит утолщенный плоский валик; диаметр зеркала — 18 см, ширина валика — 1,6 см (рис. 43, 1).

У головы, под нижней челюстью найдены: проволочное золотое височное колечко, диаметр — 1 см (рис. 44, 4); 1 зонная бусина из синей стекловидной пасты, с желтыми глазами, диаметр — 1,1 см; 1 биконическая бусина из синего стекла, диаметр — 0,7 см; 5 бочонковидных бусин из светлого стекла, диаметр — 0,4 см; 1 дисковидная гешировая бусина; обломок железистой конкреции.

С внутренней стороны правой плечевой кости лежали: бронзовый предмет, напоминающий маленький совочек с 3 маленькими отверстиями, расположенными по треугольнику (длина совочка — 4 см, ширина основания — 1,4 см, диаметр втулки — 0,6 см; рис. 44, 7); 2 биконических бусины из светлого стекла, диаметр — 0,5 см; 3 кольцевидных бусины из светлого стекла, диаметр — 0,7 см; обломок бронзовой пряжки с приставшим обломком железа, длиной 2,7 см, шириной 2,1 см; 1 костяная бусина длиной 2,6 см, диаметром 0,9 см (рис. 44, 23); полая брон-

завая фигурка утки со сквозным отверстием в грудной части, длиной 4 см (рис. 44, 15); 1 бочонковидная бусина с перехватами у концов, длиной 2,9 см, диаметром 1,9 см, из белой пасты; 21 большая тыквовидно-реберчатая бусина из синего стекла, диаметр — 2 см; 1 большая зонная бусина из белой стекловидной пасты, с черными глазками, диаметр — 2 см; 1 большая зонная бусина из белой пасты, с инкрустированными желтыми и голубыми полосками, длина — 2,2 см, диаметр — 0,9 см; 2 сферических бусины из белой пасты, диаметр — 1,4 см; 1 тыквовидно-реберчатая бусина из зеленоватого прозрачного стекла, диаметр — 1,2 см; 1 овальная, двудольная бусина из зеленой прозрачной стекловидной пасты, длина — 1,3 см; 3 биконических бусины из синего стекла, диаметр — 0,6 см; 6 бочонковидных бусин из светлого стекла с внутренней позолотой, диаметр — 0,5 см; кости рыб.

В области груди и таза найдены: 35 гешировых дисковидных бусин, диаметр — 0,3 см; 6 тыквовидно-реберчатых бусин из светлого стекла с позолотой, диаметр — 0,8 см; 1 белая цилиндрическая пастовая бусина с позолоченной зернью по краям, диаметр — 0,5 см; 6 бочонковидных бусин из светлого стекла с внутренней позолотой, диаметр — 0,7 см; 1 биконическая бусина из синего стекла, диаметр — 0,6 см.

С внешней стороны правого коленного сустава стояли 2 сосуда: маленький лепной горшок (рис. 46, 12) и горшок с защипом по краю (рис. 46, 2). У маленького сосудика лежал нож с остатками деревянной рукоятки, длина лезвия — 6 см. Здесь же найдены 5 маленьких бочонковидных бусин из светлого стекла. Рядом с правой стопой обнаружено до 26 бочонковидных бусин из светлого стекла, диаметр — 0,7 см. Под ребрами найдена костяная обойма гребня с изображением на боковых гранях конских головок; длина обоймы — 7 см, ширина — 1,7 см (рис. 44, 3). Значительное количество бусин указанных типов найдено под грудной клеткой, тазом, предплечьями обеих рук и у правой стопы.

Погребение 41 (рис. 13) находилось в юго-восточной четверти кургана, в прямоугольной, несколько расширяющейся в головках яме с округлыми углами. В засыпи погребения 41 обнаружена верхняя часть костяка захоронения 4. Длина ямы — 1,92 м,

ширина — 0,63 м, глубина — 1,51 м (от горизонта). Женский костяк лежал на спине, вытянуто, головой на СВ. Череп повернут направо. Кисть левой руки покоилась на тазе. Правая рука вытянута вдоль туловища. Костяк — хорошей сохранности.

У левого плеча находился прямоугольный обломок обработанной кости размером 5 × 4,5 см. Рядом обнаружены кусок белемнита длиной 7,8 см (рис. 42, 9) и 2 куса белил. На шее найдено 8 овальных плоских проинок из коричневатого стекла, длиной 1,5 см; 2 клиновидных плоских подвески из светлого стекла, высота — 1,1 см; 1 клиновидная плоская подвеска из светлой стекловидной пасты с инкрустированным синим глазком, высота — 1,5 см.

На правое запястье надет железный браслет с заходящими друг за друга концами; диаметр браслета — около 3,7 см (рис. 41, 23). У браслета лежали: 5 биконических бусин из синего и светлого стекла, диаметр — 0,4—0,5 см; 14 овально-цилиндрических бусин из светлого стекла с внутренней позолотой, диаметр — 0,5 см; 1 дисковидная гешировая бусина, диаметр — 0,3 см. Между голеньями найдены: 6 биконических бусин из синего и светлого стекла, диаметр — 0,6 см; 46 бочонковидных бусин из светлого стекла, диаметр — 0,7 см; 2 цилиндрических проинок из светлого стекла, диаметр — 0,4 см.

Погребение 42 (рис. 13) обнаружено под погребением 34 (на 0,16 м ниже), в прямоугольной яме несколько неправильной очертаний, с округлыми углами, ориентированной по линии З — В. Длина ямы — 1,59 м, ширина — 0,69 м, глубина — 1,35 м (от горизонта). Мужской костяк лежал на левом боку, в сильно скорченном положении, головой на В. Череп с высокой лобно-затылочной деформацией и шейные позвонки несколько выдвинуты вперед. Кости плохо сохранились. Кисть левой руки, согнутой в локте под прямым углом, лежала у южной стенки могилы, а кисть правой, слегка согнутой в локте, — на тазе. Фаланги пальцев частично смещены, частично отсутствовали. Возле черепа на расстоянии 5—6 см к Ю лежал каменный пест с ручкой, подквадратный в сечении с округлыми гранями<sup>5</sup>.

<sup>5</sup> См. статью В. П. Шилова в настоящем сборнике — «О древней металлургии и металлообработке в Нижнем Поволжье», стр. 11—33.



Рис. 14. Планы и профили погребений.

1 — 9/1, 2, 3, 4; 2 — 12/2; 3 — 12/24; 4 — 10/10; 5 — 10/3; 6 — 10/3, 10; 7 — 12/22; 8 — 12/27; 9 — 12/5; 10 — 12/11; 11 — 12/1; 12 — 11/2; 13 — 12/16; 14 — 12/12; 15 — 12/17. I — грабительская яма. (Цифры на планах и профилях — номера погребений).

В ногах погребенного, у сильно согнутого правого коленного сустава лежали сложенные в кучу орудия литейного производства: двустворчатая, из светло-коричневой глины форма для литья бронзовых вислообушных топоров, с глиняным вкладышем для получения проушины; такая же двустворчатая, из светло-коричневой глины форма для литья бронзовых вислообушных топоров несколько более крупного размера, с обломком глиняного вкладыша для получения проушины; двухпредметная глиняная трапецевидная форма для отливки клиновидных топоришков и заготовок для долот; 4 конических глиняных сопла, украшенных различным орнаментом; 2 овальных тигля-лячки со сливом и ручкой; маленький конический тигелек; бесформенный обломок полуобожженной глины, по-видимому, от глиняного вкладыша для получения проушины; кремневый отщеп размером 5,4×4,6 см; створка раковины и обломки кальцинированных костей.

Погребение 43 (рис. 9, 5; 11; 13) — основное, обнаруженное под погребением 40 в прямоугольной яме с округлыми углами, частично срезанной погребением 40. Длина ямы — 1,75 м, ширина — 1,12 м, глубина — 2,19 м (от горизонта). Мужской костяк лежал на спине, в скорченном положении, головой на СВ. Череп повернут налево. Руки были вытянуты вдоль туловища. На кисти правой руки лежали упавшие вправо бедренные кости обеих ног, согнутые в коленях. Кости густо окрашены красной охрой. С правой стороны, у черепа, найден круглодонный яйцевидный сосуд (рис. 35, 1).

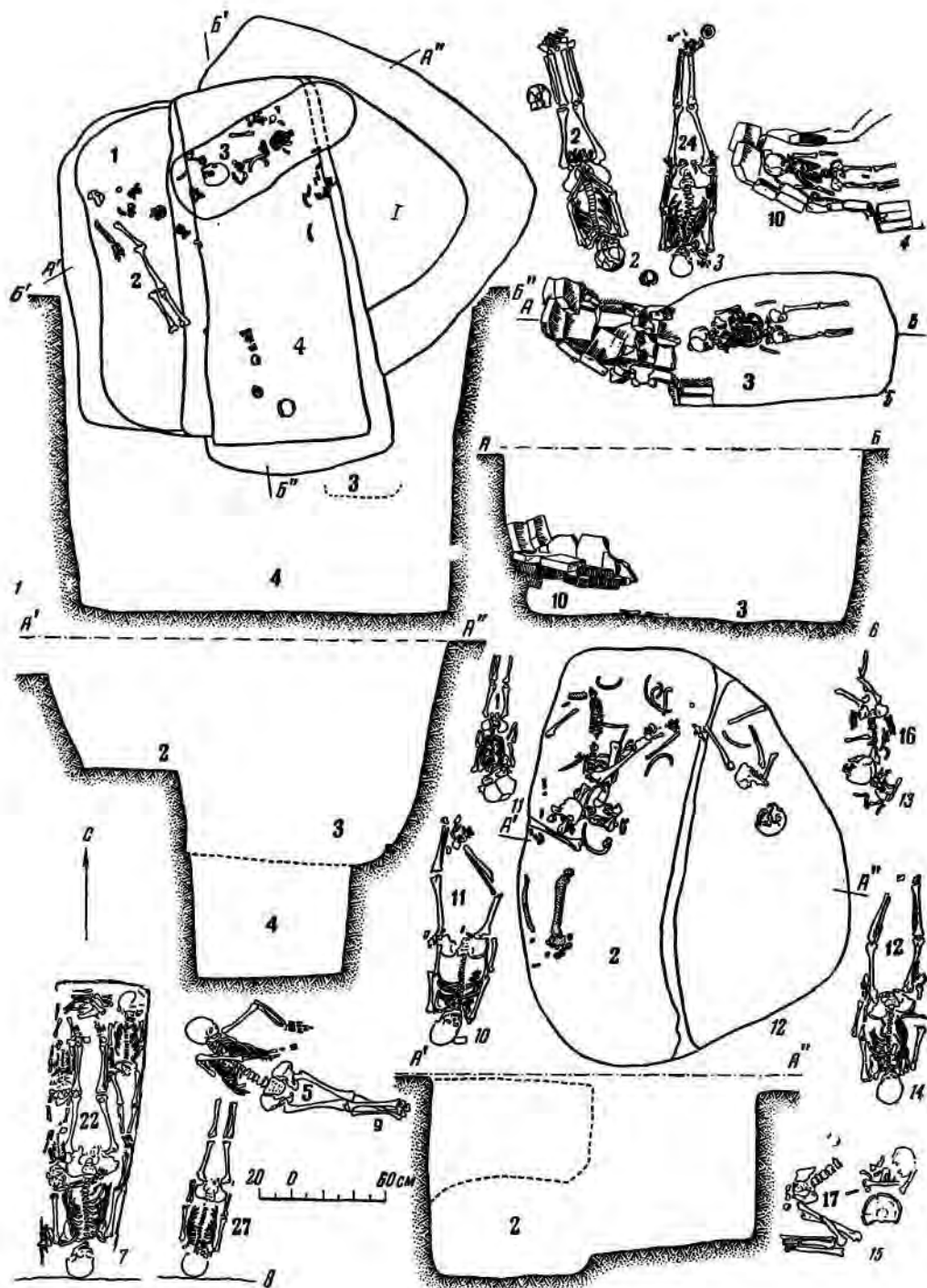
### Курган № 9

Расположен в северо-восточной части могильника, рядом с курганом № 1 (рис. 14, 1). Сильно расплывшаяся насыпь кургана имеет округлые очертания. Размеры кургана: диаметр с С на Ю — 17,5 м, с З на В — 17,6 м, высота — 0,29 м. В насыпи кургана найдены несколько черепков и кремневая пластина со следами ретуши по бокам, длиной 4 см. На горизонте в северо-западном секторе кургана выявлено округлое зольное пятно диаметром 1,5 м.

В центральной части кургана прослеживалось темное пятно подквадратной формы, заполненное плотным сероватым грунтом, с трудом поддающимся кирке. Здесь оказались

4 погребения, ямы которых перерезали друг друга. Кроме того, с восточной стороны наметился грабительский ход подквадратной формы, через который и были ограблены все 4 погребения.

Погребение 1 (рис. 14, 1) обнаружено в северо-западной части ямы, на глубине 0,8 м. Кости погребенного частично лежали над погребением 3. Скелет ребенка в возрасте 8—9 лет совершенно разрушен грабительской ямой. Среди костей найдены обломки железного ножа со следами деревянной ручки, кусок железного кольца диаметром 4,4 см, фрагмент стенки сосуда, 13 обломков железного предмета неясного назначения с приставшими кусками дерева. На ребрах заметны следы окиси бронзы.

Погребение 2 (рис. 14, 1) находилось у западной стенки ямы, на глубине 0,85 м от горизонта. Погребение также оказалось разрушенным. От костяка сохранились *in situ* крупные кости левой ноги, правая голень, локтевая и лучевая кости правой руки вместе с фалангами пальцев. Остальные кости разбросаны. Мужской костяк лежал на спине, вытянуто, головой на СЗ. Среди костей обнаружено округлое бронзовое височное кольцо, один из концов которого загнут в виде спирали; диаметр кольца — 1,1 см.

Погребение 3 (рис. 14, 1) открыто у северной стенки грабительского хода, в прямоугольной яме с округлыми углами. Длина ямы — 1,3 м, ширина — 0,45 м, глубина — 1,2 м. Погребение с признаками сожжения оказалось ограбленным. Кости женщины (?) лежали в беспорядке; костяк ориентирован головой на ЮЗЗ (?). Следы огня обнаружены на черепе и верхних позвонках. Кроме того, в насыпи могилы встречалось много мелких обломков древесного угля и кусочков дерева.

На костях найдена бронзовая подвеска длиной 2,7 см (рис. 69, 13). Следы окиси бронзы заметны на некоторых ребрах и на фалангах пальцев.

Погребение 4 (рис. 14, 1) — основное в кургане № 9. Оно обнаружено в прямоугольной яме, ориентированной с ССЗ на ЮЮВ. Длина ямы — 2,6 м, ширина — 1,14 м, глубина — 2,2 м (от горизонта). От костяка не сохранилось никаких следов. В насыпи ямы найдены обломки бронзовых поделок





Рис. 15. План и профили кургана № 10. (Цифры на плане — номера погребений).

неопределенного назначения. В юго-восточной части ямы обнаружены 2 лепных сосуда — маленький (рис. 56, 8) и большего размера (рис. 53, 12).

#### Курган № 10

Находится в 50 м к СВ от кургана № 3. Диаметр — 24 м, высота — 0,62 м. На поверхности кургана найдено 7 мелких фрагментов керамики. В насыпи — на горизонте и в материке — обнаружено 10 погребений (рис. 15).

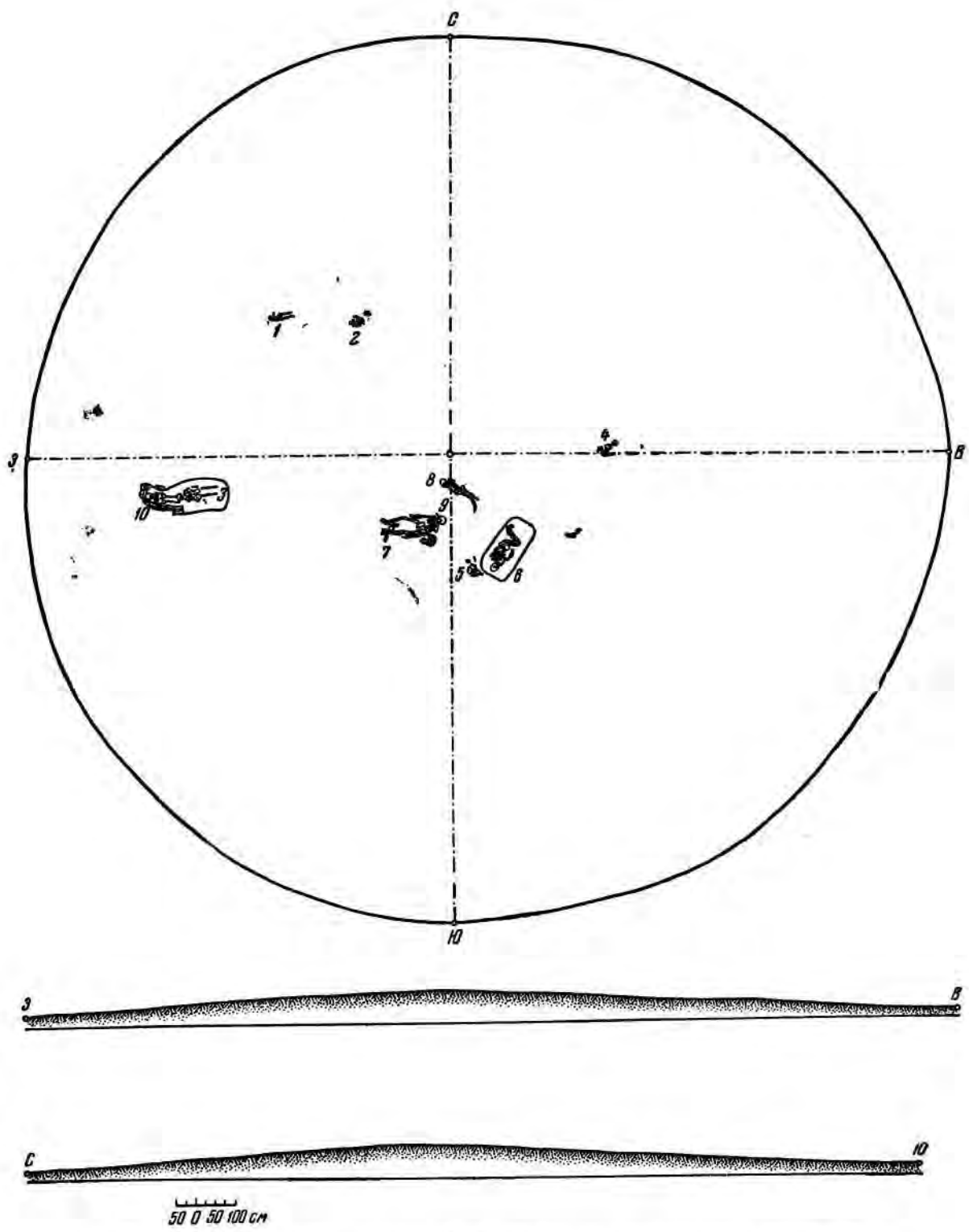
Погребение 1 (рис. 15) найдено в материке, в северо-западной четверти кургана, на глубине 0,12 м от горизонта. Яма не прослежена. Костяк ребенка в возрасте 2—3 лет лежал на спине, вытянуто, головой на З. Кости в значительной части растащены грызунами. В области шеи и груди погребенного обнаружены мелкие бусины: 3 бочонкообразных из синего стекла, диаметр — 0,5 см; 1 костяная, диаметр — 0,2 см и 1 мелкая ракушка.

Погребение 2 — основное (рис. 15). Обнаружено в северо-западной четверти кургана, на глубине 0,15 м от горизонта. Яма не прослежена. Костяк ребенка в возрасте 1—2 лет лежал на левом боку, в скорченном положении, головой на В. Руки вытянуты вдоль туловища. Значительное количество костей растащено грызунами. Северо-восточнее черепа лежал раздавленный полусферический орнаментированный круглодонный сосуд (рис. 35, 4), а рядом с ним, ближе к черепу — кусок красной краски.

Погребение 3 (рис. 14, 5; 15) находилось в юго-западной четверти кургана в прямоугольной яме с округлыми углами, длина которой не выяснена. Ширина ямы — 0,85 м, длина сохранившейся части — 1,3 м, глубина — 0,54 м (от горизонта). Западная часть ямы прорезала яму погребения 10 золотоордынского времени. Скелет ребенка 5—6 лет положен на спине, вытянуто, головой на З. Кости правой и левой рук, грудной клетки и стоп нарушены. Вещей нет.

Погребение 4 (рис. 15) открыто на границе северо-восточной и юго-восточной четвертей кургана, на глубине 0,25 м от горизонта. Яма не прослежена. Костяк ребенка 1—2 лет лежал на спине, вытянуто, головой на СВВ. Кости частично растащены грызунами. За черепом скелета найден орнаментированный горшок (рис. 35, 3).

Погребение 5 (рис. 15) было расположено в насыпи, в юго-восточной четверти кургана, на глубине 0,56 м от горизонта. Скелет ребенка 1—1,5 лет почти полностью растащен грызунами. По-видимому, он был положен на спину, вытянуто, головой на СЗЗ. По обе стороны черепа найдены 3 небольших фрагмента сероглиняного горшка, с защипом по краю; справа от левой плечевой кости — четырехгранное бронзовое шильце длиной 6,6 см (рис. 37, 9).

Погребение 6 (рис. 12, 9; 15) обнаружено в юго-восточной четверти кургана. Мужской костяк находился в прямоугольной яме с округлыми углами, длиной 1,7 м, шириной 0,85 м и глубиной 0,6 м (от горизонта). Скелет с высокой кольцевой и лобно-затылочной деформацией черепа лежал на правом боку, с подогнутыми ногами, головой на ЮЗ. Правая рука вытянута вдоль туловища. Левая кисть покоилась на тазе. Над костяком на глубине 1,03 м найдены кости барана. Вещей нет.

Погребение 7 (рис. 15) располагалось в насыпи юго-западной четверти кургана, над погребением 9, на глубине 0,58 м. Костяк ребенка 1—2 лет лежал на спине, вытянуто, головой на ЮЗ. От него сохранились лишь череп, плечевые кости, несколько ребер и часть позвонков. Никаких предметов не оказалось.

Погребение 8 (рис. 12, 10; 15) найдено в материке, на границе юго-восточной и юго-западной четвертей кургана, на глубине 0,68 м. Яма не прослежена. Костяк ребенка 9—10 лет лежал на правом боку, вытянуто, головой на СЗ. Кисть левой руки покоилась на правой половине таза. Правая голень несколько отведена в сторону. Вещей не найдено.

Погребение 9 (рис. 12, 11; 15) открыто в юго-западной четверти кургана, на глубине 0,78 м от горизонта. Яма не прослежена. На дне могилы оказалось парное захоронение — женщины и ребенка. Женский костяк лежал на спине, вытянуто, головой на В. Череп повернут направо. Руки вытянуты вдоль туловища. Правая нога несколько согнута в колене. У черепа, немного заходя под него и под верхний эпифиз правой плечевой кости, лежал бронзовый (?) нож катакомбного типа, длиной 14,5 см, шириной 4,5 см (рис. 37, 1). Слева от скелета находился детский костяк, верхняя часть которого ока-

залась неестественно изогнутой в виде дуги. Левая нога вытянута, а правая — согнута в колене. Совершенно раздавленный череп лежал у таза женского скелета. Судя по положению ног, костяк был ориентирован на В. На костях обоих скелетов заметны следы красной краски. Особенно интенсивно окрашены черепа.

Погребение 10 (рис. 14, 4, 6; 15) обнаружено в юго-западной четверти кургана, на глубине 0,74 м от горизонта. Здесь оказалась гробница, сложенная из квадратных кирпичей. Размеры их —  $20 \times 20 \times 5$  см и  $23 \times 22 \times 5,5$  см; на одной из поверхностей кирпичей, как правило, имеются отпечатки прутьев (следы форм). Прямоугольная (в плане) гробница сложена из одного ряда вертикально поставленных кирпичей, а сверху перекрыта горизонтально положенными в 2 ряда кирпичами, которые провалились внутрь гробницы. С восточной стороны она была разрушена при рытье ямы погребения 3. Ширина гробницы — 0,5 м, длина сохранившейся части 1,2 м, высота — 0,3 м. Внутри гробницы лежал костяк ребенка 4—5 лет, на спине, вытянуто, головой на З. На голених находился череп костяка из погребения 3.

#### Курган № 11

Расположен в северо-восточной части могильника, южнее кургана № 9. В центре сильно расплывшейся, округлой (в плане) насыпи кургана оказалась небольшая западина по линии С — Ю. Диаметр кургана с С на Ю — 11,37 м, с З на В — 11,72 м, высота — 0,5 м.

В центре кургана после снятия насыпи наметилось темное, несколько неправильных очертаний пятно насыпи могил. Здесь обнаружены 2 погребения, ямы которых прорезали друг друга.

Погребение 1 находилось примерно в центре кургана, на глубине 0,1 м от горизонта, в прямоугольной яме с округлыми углами. Яма частично прорезала свод и колодец подбойной могилы 2, лежащей ниже. Длина ямы — 1,2 м, ширина — 0,52 м, глубина — 0,1 м (от горизонта). Костяк ребенка в возрасте 3—4 лет лежал на спине, вытянуто, головой на СЗ. Кости частично растащены сурками. Вещей нет.

Погребение 2 (рис. 14, 12) обнаружено в ограбленной подбойной могиле. Колодец ориентирован с С на Ю. Длина колод-

ца — 2,25 м, ширина — 1,03 м, глубина — 1,4 м (от горизонта). Подбой — в западной стене. Длина его — 2,7 м, ширина — 0,97 м, высота — около 0,53 м; высота ступеньки — 0,12 м. Хорошо сохранившиеся кости мужского костяка найдены на различном уровне, частично — в колодце (череп, тазовая, лучевая, локтевая и плечевая кости, некоторые ребра), частично — в подбое. Часть позвоночника с отдельными ребрами и правая голень обнаружены в подбое *in situ*. Костяк положен на спине, вытянуто, головой на С с небольшим отклонением к В. В области грудной клетки найдены лежавшие в беспорядке обломки костяных накладок на лук. С наружной стороны правой голени находилась *in situ* пара костяных концевых накладок на лук с прорезью для тетивы, длиной 0,25 см (рис. 61, 1, 2). Среди костей, лежавших в беспорядке, обнаружены железная пряжка диаметром 5 см (рис. 62, 36), железное кольцо диаметром 3 см (рис. 62, 34) и мелкие обломки бронзовой обоймы с заклепкой.

#### Курган № 12

Овальный в плане курган расположен в 40 м от края террасы в южной части могильника. Диаметр кургана с С на Ю — 19 м, с В на З — 16 м, высота — 0,56 м (рис. 16).

В центральной части насыпи кургана обнаружены кости человека и фрагменты сосудов, часто весьма значительных размеров, а в восточной части — следы небольшого зольного пятна. Кроме того, в насыпи встречены черепа и челюсти лошадей. Судя по остаткам черепов, в кургане похоронено не менее 5 особей лошадей. Четыре черепа лошадей находились в двух группах, по 2 головы в каждой. Одна группа расположена в 3,5 м к З от центрального пикета, на глубине 0,52 м, другая — в 4,5 м к ЮВ, на глубине 0,78 м. Пятая голова лежала в 3,5 м к СВ от центрального пикета, на глубине 0,8 м. Из остальных находок в насыпи заслуживают внимания: целый сосуд (рис. 48, 13), каменный пест (рис. 36, 8), бронзовая бляшка (рис. 48, 7) и железное кольцо (рис. 48, 15).

подавляющее большинство погребений расположено в центральной части кургана, причем так густо, что могильные ямы, прорезая друг друга, образовали нечто вроде траншей неправильных очертаний, которая пересекала центр кургана с З на В. Погребения располагались в основном поперек этой

«траншеи», т. е. были ориентированы головой на Ю. В насыпи, на горизонте и в материке обнаружено 31 погребение.

Погребение 1 (рис. 14, 11; 16) открыто в восточной части кургана. Контуры ямы

глубине 0,9 м. Яма не прослежена. Женский костяк лежал на спине, вытянуто, головой на ЮЮВ. Кисти рук скрещены на тазовых костях. К 3 от берцовых костей лежал на боку черноглиняный горшок, на наружной по-



Рис. 16. План и профиль кургана № 12. (Цифры на плане — номера погребений).

не прослежены. Дно могилы — на глубине 0,44 м от горизонта. Скелет ребенка 7 лет лежал на спине, вытянуто, головой на Ю. Под нижней челюстью и на груди обнаружены 4 бусины из синего стекла, с желтыми глазками, диаметром 0,9 см.

Погребение 2 (рис. 14, 2; 16) находилось в восточной части кургана, в насыпи, на

верхности которого имеются следы красной краски (рис. 55, 13). В головах стоял небольшой орнаментированный лепной сосуд (рис. 56, 10).

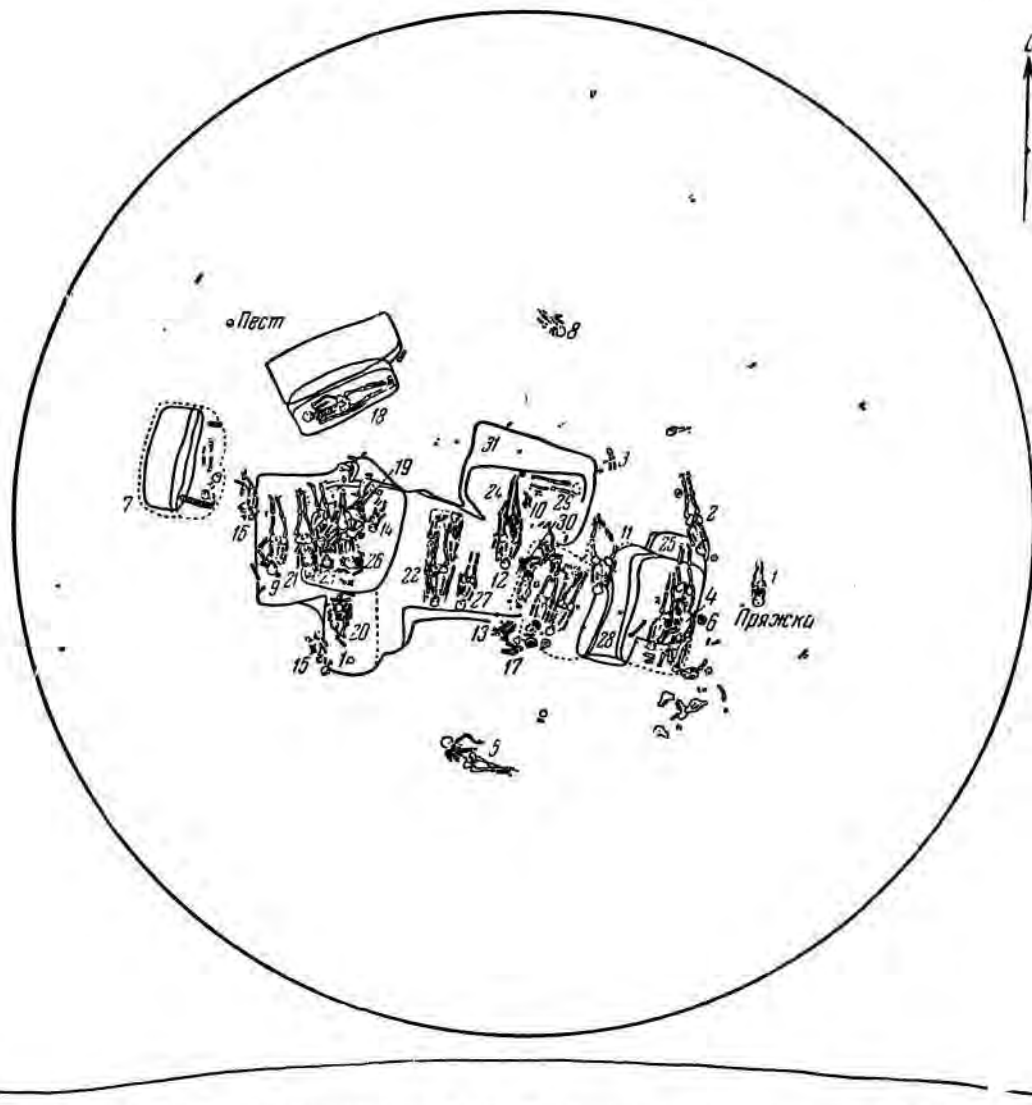
Погребение 3 (рис. 16) расположено в насыпи северо-восточной четверти кургана, на глубине 0,24 м. Здесь погребен ребенок 3—4 лет. Сохранились *in situ* только кости



Рис. 17. Планы и профили погребений кургана № 12. (Цифры на планах и профилях — номера погребений).

стоп. Судя по ним, костяк лежал на спине, вытянуто, головой на Ю. В области таза найдена плоская дисковидная гешировая бусина диаметром 0,4 см; в ногах — лепной горшок (рис. 56, 9).

Погребение 4 (рис. 16) обнаружено к ЮВ от центра кургана, на глубине 0,95 м. Погребение нарушено последующими захоронениями. Кости поломаны и свалены в кучу. К Ю от костей, рядом с черепом найден фрагмент стенки и венчика большого лепного сосуда с защипами по высокому, сильно отогнутому наружу краю (рис. 45, 7).

Погребение 5 (рис. 14, 9; 16) найдено в южной части кургана, в насыпи, на глубине 0,6 м. Женский костяк лежал на спине, вытянуто, головой на З. Левая рука резко согнута в локте, правая — вытянута сверху корпуса. Голени скрещены. Вещей не обнаружено.

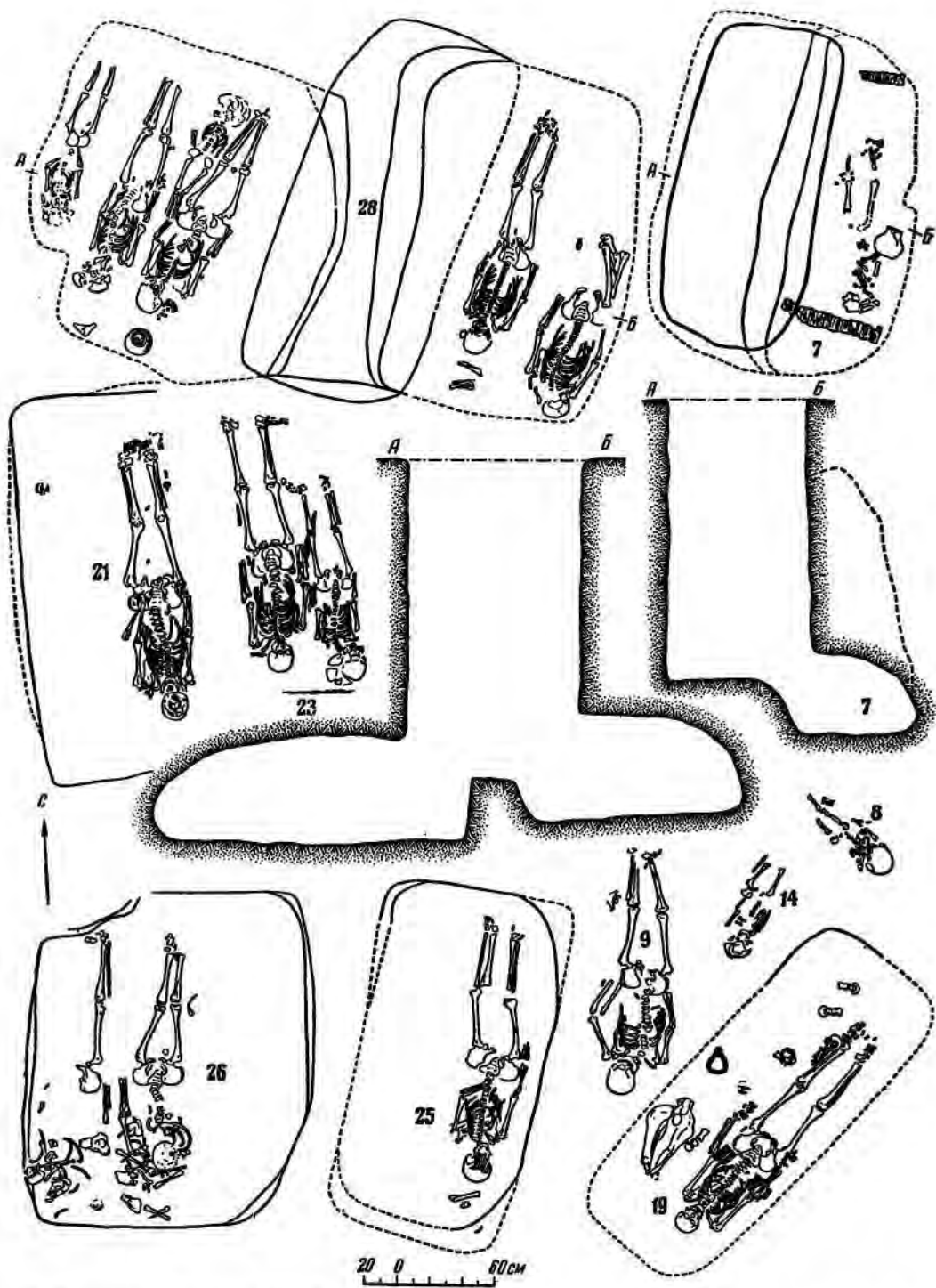
Погребение 6 (рис. 16) находилось к ЮВ от центра кургана, в материке, на глубине 0,45 м от горизонта. Погребение разрушено; сохранились череп, нижняя челюсть и локтевая кость. Вещей нет.

Погребение 7 (рис. 16; 17) располагалось в западной части кургана, в подбойной могиле. Колодец ориентирован по линии С—Ю. Длина колодца — 2,05 м, ширина — 0,8 м, глубина — 1,75 м (от горизонта). Стенки колодца несколько расширялись книзу. Подбой — в восточной стенке колодца. Длина подбоя — 2,05 м, ширина — 0,85 м, высота — 0,45—0,5 м; ширина ступеньки — 1 м, высота — 0,35—0,4 м. Часть подбоя обвалилась еще в древности. В подбое в очень плохом состоянии обнаружен костяк девочки в возрасте 9—10 лет, на спине, вытянуто, головой на Ю. В головах и ногах сохранились остатки деревянного гроба. Около коленного сустава найдены бусы: бочонковидная из кости, диаметр — 1,2 см; 2 бочонковидных янтарных, диаметр — 0,9 см; 3 зонных голубых пастовых с сине-белыми глазками, диаметр — 1,2 см; 2 зонных овальных пастовых, желтых с сине-белыми глазками, диаметр — 1,2 см; 24 мелких бочонковидных из синего стекла, диаметр — 0,7 см. В области грудной клетки найдены мелкие распавшиеся обломки проволочного бронзового височного кольца. Между тазовыми костями и восточной стенкой подбоя лежал на боку лепной сосуд (рис. 45, 5).

Погребение 8 (рис. 16; 17) обнаружено к С от центра кургана в материке, на глубине 0,5 м. Яма не прослежена. Костяк ре-

бенжа 6—7 лет лежал на спине, вытянуто, головой на ЮВ. Около правой берцовой кости оказались кости мелкой рыбы.

Погребение 9 (рис. 16; 17) расположено к З от центра кургана, в материке, на глубине 0,02—0,28 м от горизонта. Яма не прослежена. Костяк мужчины лежал на спине, вытянуто, головой на Ю. Вследствие оседания грунта в упомянутой «траншее» скелет оказался лежащим на наклонной плоскости. Правый локоть — на 0,26 м ниже левого. К З от коленного сустава найден фрагмент лепной полусферической орнаментированной курьильницы (рис. 47, 8), а около левой локтевой кости — продолговатый кремь от кресала с ретушью по краю (рис. 44, 8) и обломок железного ножа длиной 6 см (рис. 40, 15).

Погребение 10 (рис. 16) открыто в центре кургана, в материке, на глубине около 0,44 м от горизонта. Яма не прослежена. Погребение разрушено; *in situ* сохранились только стопы и нижние эпифизы берцовых костей. Судя по ним, костяк лежал на спине, вытянуто, головой на Ю. На этой же глубине немного восточнее, на месте, где должны были быть кости таза, лежал на левом боку костяк овцы, ориентированный по линии ЮВ—СЗ. Кроме того, здесь найдены остатки дерева, — возможно, от гроба, — и небольшое прямоугольное точило из черной гальки, покрытое царапинами, диаметром 5,6 см.

Погребение 11 (рис. 14, 10; 16) находилось к В от центра кургана, в насыпи, на глубине 0,43 м. Мужской (?) костяк лежал на спине, вытянуто, головой на Ю. Правая нога согнута в колене. Череп и верхняя часть тела осели вследствие обвала подбоя погребения 30. В области грудной клетки найдена каменная неправильно-цилиндрическая бусина, диаметр — 1,2 см. Под головой лежал роговой брусок со срезанными краями; очевидно, это заготовка. Размеры бруска — 8,5 × 4,2 × 2,2 см (рис. 52, 7).

Погребение 12 (рис. 14, 14; 16) обнаружено в центре кургана, в материке, на глубине 0,32 м от горизонта. Женский костяк положен на спине, вытянуто, головой на Ю. Правая нога лежала ниже остальных костей вследствие осадки грунта «траншеи». По верхним эпифизом левой бедренной кости найдено небольшое плоское бронзовое зер- кало диаметром 6,7 см (рис. 52, 13), а под

левой берцовой костью — глиняное пряслице (диаметр основания — 3,4 см, высота — 3 см; рис. 58, 16).

Погребение 13 (рис. 16) найдено к Ю от центра кургана, на горизонте. Сохранились только берцовые кости, фаланги пальцев ног и кость таза. Судя по их положению, погребенный лежал в скорченном положении, за правым боку, головой на СВ. Никаких предметов не оказалось.

Погребение 14 (рис. 16; 17) расположено к З от центра кургана, на горизонте. Костяк младенца лежал на спине, вытянуто, головой на ЮЮЗ. Вещей нет.

Погребение 15 (рис. 16) открыто в юго-западной четверти кургана, в материке, на глубине 0,84 м от горизонта. Яма не прослежена. Кости мужского скелета сложены в кучу. Около черепа найден лепной лощеный круглодонный ковш (рис. 46, 7).

Погребение 16 (рис. 14, 13; 16) находилось в западной части кургана, в материке, на глубине 0,62 м от горизонта. Часть костей потревожена. Судя по костям, оставшимся *in situ*, скелет ребенка 7 лет лежал на спине, со слегка подогнутыми ногами, головой на Ю. На костях правой руки и около правого колена найдены обломки тонкого бронзового браслета с уплощенными несомкнутыми концами, диаметром 4,3 см (рис. 52, 6).

Погребение 17 (рис. 14, 15) располагалось к Ю от центра кургана, в материке, под погребением 13, на глубине 0,34 м. Мужской костяк лежал на левом боку, скорченно, головой на СВ. Перед лицом стоял лепной остроруберный орнаментированный горшок срубного типа (рис. 35, 9).

Погребение 18 (рис. 16; 18, 9) обнаружено в северо-западной части кургана. Это подбойная могила. Прямоугольный (в плане) колодец ориентирован по линии ЮЗЗ—СВВ. Длина его — 2,5 м, ширина — 0,9 м, глубина — 2,14 м. Подбой был в восточной стенке. Длина подбоя — 2,1 м, ширина — 0,7 м, высота — около 0,7—0,8 м; высота ступеней — 0,12—0,15 м. В подбое найден костяк мужчины, положенный на спине, вытянуто, головой на ЮЗЗ. Кисть левой руки, слегка согнутой в локте, покоилась на костях таза, правая — вытянута вдоль тела. На кисти правой руки лежала рукоять железного кинжала (рис. 40, 3); длина его — 41 см, ширина клинка у перекрестия — 5,7 см. На правой половине таза найдены остатки железного

предмета, в ногах — 5 трехперых черешковых железных наконечников стрел.

Погребение 19 (рис. 16; 17) расположено в западной части кургана, в «страншее», в прямоугольной яме с округлыми углами. Вдоль северо-западной стенки ямы оставлена приступка. Длина ямы — 2,4 м, ширина — 0,95 м, глубина — 1,69 м (от горизонта); ширина приступки — 0,4 м, высота ее — 0,2 м. Женский костяк лежал на спине, вытянуто, головой на ЮЗ. Череп находился в насыпи погребения 21 и оказался на 8 см ниже ног. Под поясничным позвонком и локтевыми костями оказались ребра барана.

С левой стороны черепа найдено серебряное колечко со спаянными концами, диаметр — 2,2 см (рис. 69, 12), а с правой — бронзовое (рис. 48, 8). На шейных позвонках обнаружена квадратная бляха из толстой кожи (5,5 × 5,6 см), обернутая сверху серебряным листком. В центре бляхи укреплен круглая выпуклая розетка, изготовленная из какого-то смолистого вещества и орнаментированная 4 концентрическими рядами выпуклых кружков различного диаметра. Сверху розетка покрыта тонкой золотой фольгой (рис. 71, 17). Диаметр розетки — 2,6 см. На грудной клетке найдены бронзовые пуговицы-бубенчики (семь целых и одна половинка) с петельками, расположенные в 2 ряда. Бубенчики спаяны из 2 полушарий (рис. 69, 10). Около левого локтевого сустава находились 2 железных ножичка, скипевшихся вместе, в деревянных ножнах, длиной 10—10,5 см (рис. 71, 13). Конец деревянной рукоятки одного из них обрамлен бронзовой обоймочкой (рис. 66, 17). На безымянных пальцах обеих рук погребенной надето по серебряному перстню со вставками, закрепленными на перстне с помощью 4 загнутых лапок. На правой руке перстень с овальным сердоликом (рис. 69, 6), а на левой — с квадратной вставкой из черного стекла. У левой берцовой кости лежали: кольчатые шарнирные железные ножницы длиной 22 см (рис. 66, 6); под ними — плоское бронзовое зеркало (диаметр — 9,3 см, толщина диска — 0,15—0,2 см; рис. 71, 9); свинцовое пряслице диаметром 3,3 см с продетым сквозь него деревянным стержнем — остатками веретена (рис. 69, 7), длиной 6,5 см, пластинка из серого сланца (рис. 71, 6) и железное шильце со следами закрепления в деревянной рукоятке, длиной 7,5 см (рис. 66, 19). На костях и особенно

около черепа сохранились остатки кафтана со стоячим воротником. На уступе лежали череп, фаланги, копыта и кости 4 ног лошади. В зубах лошади зажаты кольчатые железные удила. Тут же найдены 2 овальных железных стремени с широкой подножкой (рис. 67, 9). Высота стремени — 18,5 см, ширина подножки — 4 см.

Погребение 20 (рис. 16) находилось к ЮЗ от центра кургана в матерке. Могила прорезала с северной стороны яму погребения 26. С восточной стороны, по-видимому, грабительский ход. Прямоугольная яма с закругленными углами ориентирована по линии С—Ю. Ширина ямы — 0,85 м; длина точно не установлена; глубина — 1,95 м (от горизонта). Кости женского скелета свалены в кучу в северной части могилы.

Среди костей найдены 2 височных кольца, скрученных из гладкой серебряной проволоки: одно — с заходящими концами, другое — грубо скручено в 3 витка, диаметр — 1,8 см (рис. 44, 18, 19); кроме того, обнаружен обломок кольца из более толстой проволоки (рис. 44, 17). Тут же найдены: бусы — 48 мелких бочонковидных из светлого стекла, диаметр — 0,4 см; 4 дисковидных гешировых, диаметр — 0,4 см; 1 белая цилиндрическая стеклянная проиизь, диаметр — 0,3 см; кусочек румян и глиняное пряслице (диаметр — 0,35 см, высота — 0,25 см; рис. 41, 18). В южной части могилы оказались лопатка овцы и слегка изогнутый железный нож со следами деревянной рукоятки, скреплявшейся заклепками (длина ножа — 11,5 см; рис. 43, 22), а в северной части — кости ноги и лопатка овцы.

Погребение 21 (рис. 16; 17) открыто в западной части «траншеи» под погребением 19, на глубине 2, 11 м от горизонта. Могильная яма не прослежена. Мужской костяк лежал на спине, вытянуто, головой на Ю. Череп, находившийся над могильной ямой погребения 26, слегка опустился вниз. К В от берцовых костей лежала железная пряжка диаметром 4,1 см (рис. 49, 10) и обломок железного ножа длиной 5 см (рис. 58, 27), а восточнее стоп на кучке серы обнаружен обломок железного кресала (рис. 58, 18). Между костями ног найдены: овальная, обкатанная небольшая светлая галька (рис. 58, 10), отщеп светлого кремня (рис. 58, 29) и обкатанный кусок кварца (рис. 58, 31).

Погребение 22 (рис. 14, 7; 16) обнару-

жено к З от центра, в «траншее», на глубине 1,95 м от горизонта. Могильная яма не прослежена. В деревянном прямоугольном гробу находились скелеты женщины и 3 детей. От гроба сохранились следы досок вдоль восточной, северной и, частично, западной стенок. Женский скелет лежал на спине, вытянуто, головой на Ю; правая рука была протянута вдоль тела, левая — на поясничных позвонках. Правая рука женщины прикасалась к ногам подростка, костяк которого находился в том же положении, но головой на С. У детского костяка правая рука вытянута вдоль тела, левая — помещалась на тазовых костях. Начиная от локтя левой руки женщины, вдоль левого ее бедра лежал вытянуто, на спине скелет младенца, обращенный головой на Ю, а вдоль левых берцовых костей, головой к ногам первого младенца, в том же положении — второй младенец.

У скелета первого младенца в области грудной клетки найдены: 1 зонная синяя пастовая бусина с белыми, желтыми и красными инкрустированными полосками, диаметр — 1,2 см; 2 зонных бусины из желтой пасты, с сине-белыми глазками, диаметр — 1,1 см; 1 зонная бусина из голубоватой пасты, с красно-синие-белыми глазками, диаметр — 1,3 см. Возле костяков второго младенца и подростка вещей не оказалось. У скелета женщины, около левого плеча найдены сложенными в кучу следующие предметы: обломок бронзового зеркала диаметром 18 см (рис. 43, 13); вырезанная из лопатки барана ложка длиной 14 см (рис. 43, 15); костяк на вершине гребня в виде 2 утиных голов, повернутых друг к другу (длина его — 5,7 см; рис. 44, 2); кусочек мела и глиняная лепешка курильница (рис. 47, 4). Около шеи — обломок маленького проволочного бронзового височного колечка диаметром 1 см (рис. 44, 12); 7 проиизей из светлого стекла, диаметры 0,3 см и 1 мелкая бочонковидная бусина из светлого стекла. У стоп лежали кости двенадцатых передних ног и лопатка барана, а также железный нож длиной 12,5 см со следами насадки на деревянную рукоять (рис. 43, 16).

Погребение 23 (рис. 16; 17) расположено в западной части «траншеи» под погребением 19, рядом с погребением 21 (к Ю от него и несколько ниже), на глубине 2, 19 м от горизонта. Могильная яма не прослежена. Погребение парное — мужчины и подростка около 8 лет. О совместном погребении





Рис. 18. Планы и профили погребений.

1 — кургана № 17; 2, 4, 6 — кургана № 19; 3 — кургана № 15; 5 — кургана № 16; 7 — кургана № 13; 8 — кургана № 14; 9 — кургана № 12. (Цифры на планах и профилях — номера погребений).

свидетельствуют остатки гробовища в головах, распространявшегося на оба погребения. Скелет взрослого лежал на спине, вытянуто, головой на Ю; костяк подростка — в том же положении, к В от первого. У правого бедра мужского костяка обнаружен железный кинжал длиной 35,5 см (диаметр кольца — 5,3 см, ширина клинка у перекрестия — 5 см; рис. 50, 2). У левого плеча скелета взрослого найден железный нож длиной 9,3 см со следами деревянной рукоятки (рис. 59, 7). Около таза этого же скелета лежали: железное кольцо диаметром 3,3 см (рис. 58, 28), пучок железных наконечников стрел (рис. 50, 9, 10) и обломок железного ножа. Около левого бедра найдена костяная полированная проковка длиной 17,7 см (рис. 58, 1). При погребении подростка вещей не оказалось.

Погребение 24 (рис. 14, 3; 16) находилось в центре кургана, под погребением 12, в «траншее», на глубине 1,59 м от горизонта. Женский скелет лежал на спине, вытянуто, головой на Ю. С правой стороны черепа найдено небольшое височное колечко с заходящими концами, из тонкой золотой проволоки, диаметр — 0,9 см (рис. 52, 16); с левой стороны — бронзовое височное кольцо (диаметр — 1,1 см) и дисковидная гешировая бусина (диаметр — 0,5 см). Около правого плеча обнаружены обломки плоского бронзового зеркала, диаметр — около 10 см (рис. 52, 9). Зеркало заключено в плетеный футляр из толстых крученых ниток, фрагмент которого сохранился на поверхности зеркала. Здесь же найдены кусок белил и кусочек румян (реальгар). Около таза обнаружены обломки железного ножичка длиной 8 см (рис. 59, 8), со следами деревянной рукоятки. В ногах стоял небольшой горшок с выпуклыми боками и слегка отогнутым наружу венчиком (рис. 56, 9).

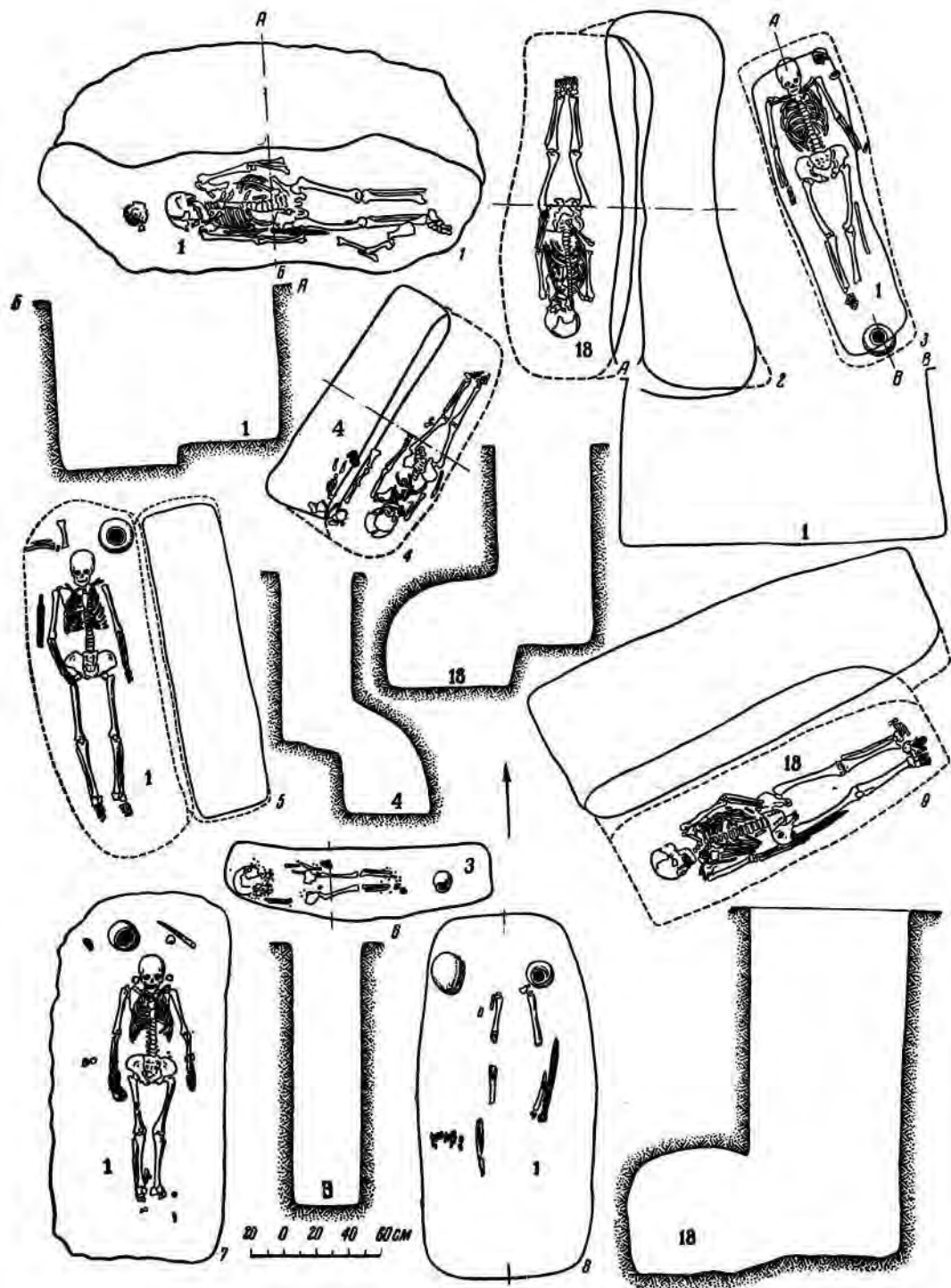
Погребение 25 (рис. 16; 17) располагалось в восточной части «траншей», под погребениями 2, 4 и 6. Могильная яма — прямоугольная, с округлыми углами. Длина ее — 2,25 м, ширина — 1,15 м (по дну), глубина — 1,74 м (от горизонта). Мужской костяк лежал у восточной стенки могилы, на спине, вытянуто, головой на Ю. Кисть согнутой в локте левой руки покоилась на поясничных позвонках. В юго-восточном углу могильной ямы найден обломок железного ножа (рис. 43, 21). Тут же, в головах обнаружены кость ноги и обломок лопатки барана; на левом плече —

обломок бронзового зеркала (рис. 42, 14), под плечевой костью — 4 фрагмента железного предмета (меча или кинжала?; рис. 43, 5, 7, 19, 24). В засыпи погребения оказались лепная курильница со следами нагара внутри (рис. 47, 3) и 4 фрагмента небольшого лепного сосуда.

Погребение 26 (рис. 16; 17) найдено в западной части «траншей», под погребениями 19, 14, 21 и 23. Могильная яма — подквадратной формы, со скошенными северо-западными и юго-восточными углами. Длина ямы — 2,15 м, ширина — 1,7 м, глубина — 2,37 м (от горизонта). Погребение парное. Судя по свободному месту в восточной части могилы, можно предполагать, что погребение было совершено в подбое, который к моменту рытья ямы погребения 21 (или в результате сооружения этой ямы) обвалился. Наличие подбоя подтверждается повышением пола в восточной части могильной ямы. Кости потревожены. У женского скелета, лежавшего ближе к западной стенке, недостает черепа и всей левой ноги. У западной стенки «траншей» найдены плечевая кость, бедро, большая берцовая кость и череп; очевидно, они были выкинуты при устройстве погребения 21. Оба костяка лежали на спине, вытянуто, головой на Ю. При женском скелете, лежавшем у стенки, вещей не обнаружено. У черепа детского скелета находились: кости ноги и лопатка барана, глиняное пряслице в обломках (рис. 41, 22) и 2 фрагмента бронзового зеркала (рис. 43, 12); возле восточной стенки ямы — второе пряслице (рис. 41, 21).

Погребение 27 (рис. 14, 8; 16) обнаружено в центральной части «траншей», недалеко от центра кургана, к В от погребения 22, на глубине 1,97 м. Могильная яма не прослежена. Скелет подростка лежал на спине, вытянуто, головой на Ю. Вещей нет.

Погребение 28 (рис. 16; 17) открыто в восточной части «траншей», под погребениями 4, 6, 7, 11, 13, 25 и 30. Оно представляло собой сложно устроенную могилу с коллективным захоронением 6 скелетов. Могила состояла из колодца и двух очень обширных подбоев. Прямоугольный (в плане) колодец длиной 2,4 м, шириной 1,5 м и глубиной 2,15 м ориентирован по линии ЮЮЗ — ССЗ. Под западной стенкой сделан подбой длиной 2 м, шириной 1,45 м и высотой приблизительно 0,65 м; высота ступеньки — 0,4 м. В западной стенке этого подбоя устроен еще один

подбой небольшого размера для погребения подростка; длина этого подбоя — 1,5 м, ширина — 0,4 м. Второй подбой вырыт в восточной стенке; длина его — 2,2 м, ширина — 1,3 м, высота — 0,6—0,7 м; высота ступеньки — 0,27 м. Все это сложное сооружение обвалилось, чем и было вызвано оседание всех вышележащих погребений. Для удобства описания погребения обозначены (считая с 3 на В) буквами от А до Г в западном подбое и буквами Д и Е — в восточном.

**А. Погребение подростка в маленьком подбое.** Скелет лежал на спине, вытянуто, головой на ЮЮЗ. Левая рука согнута в локте. Вещей нет.

**Б. Погребение мужское.** Костяк положен на спине, вытянуто, головой на ЮЮЗ. В области грудной клетки и около верхнего эпифиза левой бедренной кости найдено 39 бочонковидных бусин из светлого стекла с внутренней позолотой, диаметром 0,3 см и куски мела. В головах, у стенки подбоя оказались 2 бараньих лопатки.

**В. Погребение детское.** Костяк лежал на спине, вытянуто, головой на ССВ. Он расположен вдоль ног скелета из погребения Г, на руке которого покоились ноги ребенка. Вещей нет.

**Г. Погребение женское.** Скелет положен на спине, вытянуто, головой на ЮЮЗ. С правой стороны черепа оказалось значительное скопление мелких кусков мела. Среди них найдены 2 небольших бронзовых височных колечка с заходящими концами, диаметр — 1,3 см (рис. 44, 13, 14). В области грудной клетки собраны мелкие цилиндрические бусы из белого стекла, диаметром 0,4 см (31 экземпляр). Около правой плечевой кости обнаружен еще один кусок мела. В головах, у стенки подбоя стоял лепной горшок (рис. 45, 1).

**Д. Погребение мужское (?).** Костяк лежал на спине, вытянуто, головой на ЮЮЗ. С левой стороны черепа найдены обломки круглого бронзового зеркала диаметром около 18 см (рис. 42, 16). В головах обнаружены лопатка и кость ноги овцы, а также железный нож с овально-цилиндрической костяной рукояткой, в которой черешок закреплялся в пазу с помощью 3 железных заклепок; рукоять покрыта геометрическим орнаментом из кольцевых нарезов, нарезов елочкой, заштрихованных ромбов и косых клеток. Длина ножа с рукояткой — 7,5 см (рис. 43, 2).

**Е. Погребение мужское (?).** Скелет лежал на спине, вытянуто, головой на ЮЮЗ. Кости ног сложены в кучу около восточной стенки подбоя. Около них найден скипевшийся пучок железных наконечников стрел (8—9 экземпляров; рис. 41, 9); положенных остриями к голове погребенного (?). Около черепа найдены 3 обломка железного предмета (кинжала? рис. 43, 9—11).

Погребение 29 (рис. 16) расположено в центральной части, в 0,75 м к С от центра кургана. Прямоугольная яма частично срезана при рытье ямы погребения 24 и ориентирована по линии 3—В. Длина ямы — 2,35 м, ширина — около 0,65 м, глубина — 1,77 м (от горизонта). От скелета сохранились только кости ног. Он лежал на спине, вытянуто, головой на 3. На левой берцовой кости найден бронзовый наконечник стрелы, длиной 3 см (рис. 38, 11), у правого бедра — ребро барана и обломки железного ножа.

Погребение 30 (рис. 16) обнаружено в центральной части кургана, под погребением 12 и над погребением 28, на глубине 0,7 м. Могильная яма не выяснена. От костяка сохранились кости таза и ног. Судя по ним, костяк лежал на спине, вытянуто, головой на 3. Вещей нет.

Погребение 31 (рис. 16; основное?) находилось в центре кургана под погребениями 12, 24 и 29; последние два прорезали его. Могильная яма — прямоугольная в плане. Длина ее — 2,5 м, ширина — 1,8 м, глубина — 1,37 м (от горизонта). Погребение ограблено. Ни костей, ни вещей не обнаружено.

### Курган № 13

Расположен в центральной части могильника. Сильно расплывшаяся насыпь кургана едва выделяется над окружающей местностью. Диаметр насыпи — 12 м, высота — 0,17 м. В юго-восточной четверти кургана, в широкой прямоугольной могильной яме с округлыми углами обнаружено одно погребение (рис. 18, 7). Длина ямы — 2,3 м, ширина — 1,05 м, глубина — 1,23 м (от горизонта). Женский костяк лежал на спине, вытянуто, головой на С, с небольшим отклонением к В. Череп деформирован. Руки вытянуты вдоль костяка (рис. 18, 7).

В северо-западном углу могилы найден лепной горшок (рис. 64, 10) и рядом с ним — створка раковины *Unio*. В северо-восточном углу могилы лежали железный нож длиной 28 см, с костяной рукояткой (рис. 60, 6) и кусок мела. С правой и левой сторон черепа находились височные кольца из бронзовой проволоки (рис. 62, 6, 7), диаметр колец — 3,5 см; на груди — бронзовая фибула с подвязанным приемником (рис. 62, 2), длина фибулы — 6,7 см; под нижней челюстью — различной формы бусы из светлого стекла: 3 крупных бусины; одна — в виде диска диаметром 0,8 см; 1 плоская, квадратная бусина (1,2 × 1,2 см), имеющая на одной широкой плоскости 4 углубления; 9 плоских бусин в виде прямогоугольников с округлыми гранями, длиной 1,1 см и 1 14-гранная бусина-подвеска, надетая на бронзовую проволоку со спирально свернутыми концами. Между правой локтевой костью и западной стенкой лежали 2 глиняных конических пряслица диаметром 3,9 и 4 см (рис. 62, 24, 25). У кисти правой руки стоял лепной сосудик (рис. 64, 6). Вокруг левой локтевой кости располагались стеклянные бусы — 4 плоских бусины, в виде прямогоугольников, и 1 биконическая.

#### Курган № 14

Находится рядом с курганом № 13, к В от него. Сильно расплывшаяся, овальная в плане насыпь вытянута по линии С—Ю; диаметр ее — 12 м, высота — 0,24 м. В юго-восточной четверти кургана обнаружена грунтовая прямогоугольная яма с округлыми углами, длиной 2,3 м, шириной в средней части 1,1 м (к краям могила суживается), глубиной 0,95 м (от горизонта; рис. 18, 8). Плохо сохранившийся мужской (?) костяк лежал на спине, вытянуто, головой на Ю. С правой стороны, вдоль бедренной кости положен железный меч длиной 54 см, шириной (у перекрестия) 3,8 см (рис. 49, 1). С левой стороны костяка, между локтевой костью и западной стенкой могилы лежали параллельно друг другу 53 железных наконечника стрел, направленных остриями к С, длиной 4,8 см (рис. 50, 3—5). Рядом с левой берцовой костью обнаружен обломок железного ножа, а в ногах — 2 глиняных сосуда с ручками: один — лепной лошенин кувшин (рис. 55, 11), второй — маленький лепной кувшинчик (рис. 54, 8).

#### Курган № 15

Расположен к СЗ от кургана № 13. Диаметр его — 12 м, высота — 0,2 м. В северной половине кургана оказалась узкая прямогоугольная могила размером 1,85 × 0,5 м и глубиной 1,5 м, от горизонта (рис. 18, 3). Ко дну могила несколько расширилась. В ней находилось женское погребение. Костяк лежал на спине, вытянуто, головой на ССЗ (рис. 18, 3).

В ногах скелета, у южной стенки могилы найден хорошо обожженный красноглиняный сосуд (рис. 63, 2), а слева от черепа, в северо-восточном углу могилы — небольшой сосудик (рис. 64, 2); рядом с ним лежали 2 половинки бронзового зеркала, диаметр — 6 см (рис. 62, 16).

#### Курган № 16

К Ю от кургана № 13 находится курган № 16. Диаметр его — 12 м, высота — 0,4 м. В юго-западной четверти кургана обнаружена подбойная могила (рис. 18, 5). Колодец длиной 1,9 м, шириной 0,5 м и глубиной 0,9 м (от горизонта) ориентирован по линии ЮЮЗ—ССЗ. Подбой — в западной стенке: длина подбоя — 2,2 м, ширина — 0,8 м, высота — 0,45 м; высота ступеньки — 0,25 м.

На дне подбоя лежал костяк мужчины, на спине, вытянуто, головой на ССЗ. Правая рука слегка согнута в локте, кисть ее покоилась на верхнем эпифизе правой бедренной кости; левая — вытянута вдоль костяка.

В северо-восточном углу подбоя находился лепной сосуд (рис. 64, 5), а в северо-западном — кости ноги и лопатка барана и железный нож длиной 12 см (рис. 60, 10). Параллельно правой плечевой кости лежал железный кинжал. На черешке его прослеживались остатки деревянной рукоятки, а на клинке — деревянных ножен. Длина кинжала — 37 см, ширина (у черешка) — 3,8 см (рис. 60, 2).

#### Курган № 17

Находится к СЗ от кургана № 15. Насыпь округлая в плане, едва выделяется над окружающей местностью. Диаметр кургана — 8 м, высота — 0,15 м. В насыпи встречены отдельные кости человека, зубы лошади и обломок стенки сосуда. Под насыпью, в грунте обнаружены 3 погребения.



Рис. 19. План и профиль кургана № 19. (Цифры на плане — номера погребений).

Погребение 1 (рис. 18, 1) представляло собой подбойную могилу, расположенную в юго-восточном секторе кургана. Узкий, прямоугольный колодец с округлыми углами ориентирован по линии З — В. Длина колодца — 2,35 м, ширина — 0,63 м, глубина — 0,89 м (от горизонта). Подбой находился в южной стенке; длина его — 2,7 м, ширина — 0,74 м, высота не определена; высота ступеньки — 0,12 м. На дне подбоя лежал костяк мужчины, на спине, вытянуто, головой на З. Череп слегка повернут вправо. Правая рука вытянута вдоль туловища и кистью покоилась на клинке железного кинжала в деревянных ножнах (рис. 60, 3); левая — отведена несколько в сторону и слегка согнута в локте. Сохранность костей хорошая. В изголовье стоял лепной горшок (рис. 64, 1). Вдоль правой голени и бедра лежали кости передней ноги и лопатки барана.

Погребение 2 открыто в центральной части кургана. Здесь встречено несколько разрушенных и целых захоронений, ямы которых перерезали друг друга; в результате получилась яма неправильных очертаний. В насыпи ее найдены в значительном количестве кости мужчины и бесформенные обломки железа. На глубине 1,57 м обнаружен костяк, лежавший на спине, вытянуто, головой на ЮЮВ. Череп повернут налево. Кости — хорошей сохранности. Вещей нет.

Погребение 3 находилось рядом с погребением 2 на глубине 1,42 м от горизонта и несколько сдвинуто к ЮЮВ. Костяк женщины (?) положен на спине, вытянуто, головой на ЮЮВ. Кости обеих рук помещались на головках бедренных костей. Верхняя часть скелета нарушена грызунами. Кости сохранились хорошо. Вещей не было.

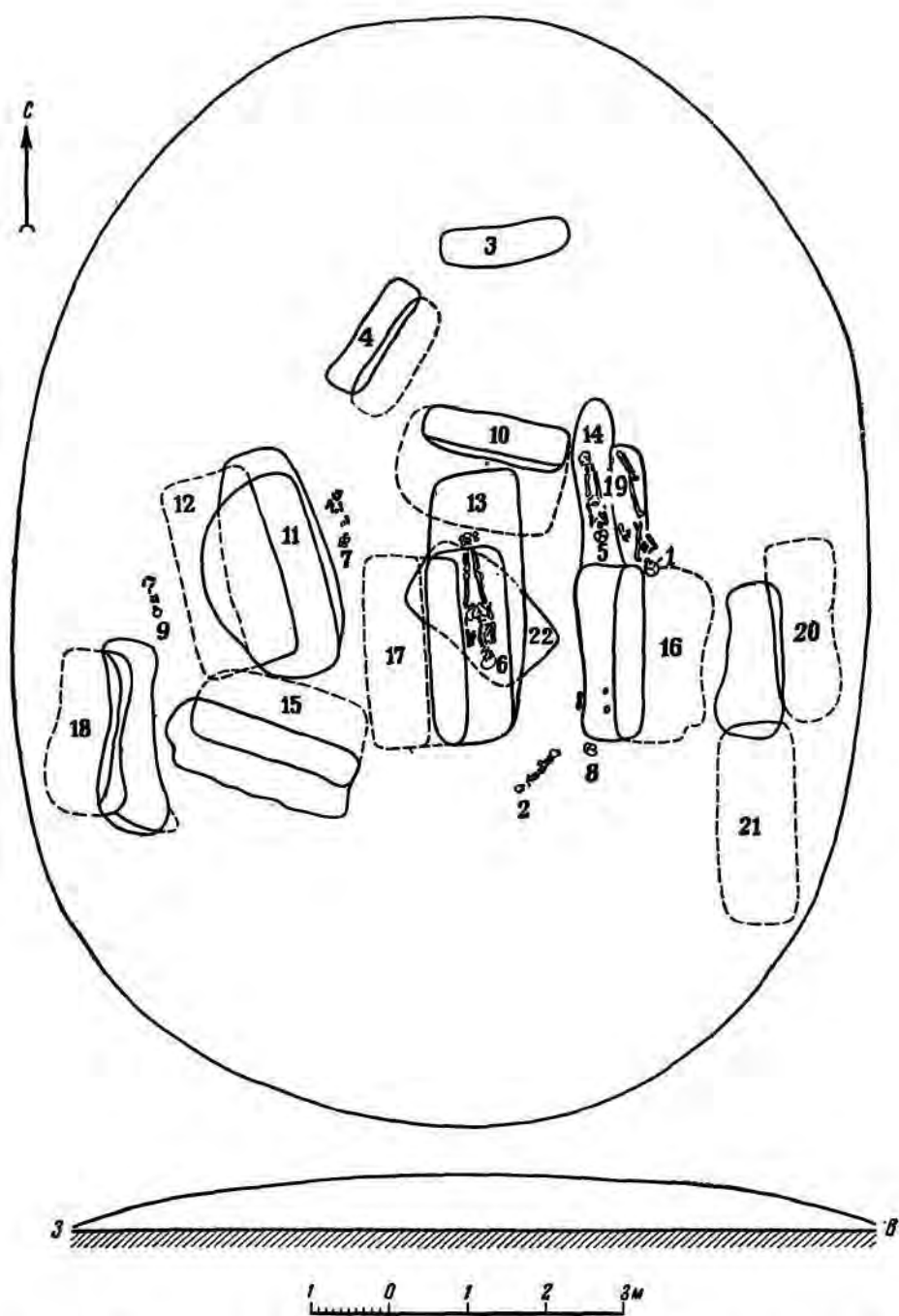
### Курган № 18

Расположен к В от кургана № 8. Насыпь округлой формы рельефно выделяется над окружающей местностью. В восточной поле кургана оказалось небольшое воронкообразное углубление — следы грабительского раскопа. Диаметр кургана — 9 м, высота — 0,4 м. В насыпи найдены обломки фаланги пальца руки человека и необработанный камень местного известняка.

В восточной половине кургана, ближе к центру, на месте грабительского раскопа обнаружена прямоугольная могила с округ-

лыми углами, ориентированная длинной осью по линии С — Ю с небольшим отклонением к В и З. Длина ямы — 2 м, ширина — 0,9 м, глубина — 1,1 м (от горизонта). Погребение совершенно разрушено грабителями; сохранились только череп со следами лобно-затылочной и кольцевой деформации, челюсть барана и обломки 2 горшков, найденные на дне ямы и в насыпи могилы. Один горшок — лепной, нелощеный, с отогнутым наружу краем; от второго, также лепного, сохранился лишь обломок шейки с 2 круговыми бороздками на наружной поверхности. Восстановить форму сосудов не удалось.

### Курган № 19

Находится в южной части могильника. рядом с грейдером. Поверхность подверглась сильной распахке, поэтому насыпь кургана приобрела овальные очертания и ориентирована длинной стороной по линии С — Ю. Через центральную часть кургана проходит тракторная дорога. Диаметр насыпи по линии С — Ю — 14,2 м, по линии З — В — 11 м, высота насыпи — 0,76 м. На поверхности кургана найден кремневый отщеп со следами ретуши. В насыпи встречены фрагменты керамики, украшенной наколами палочкой и мелкозубчатым орнаментом, обломки костей лошади и человека.

В насыпи и в грунте обнаружены 22 погребения (рис. 19).

Погребение 1 (рис. 19; 20, 5) расположено в материке, на границе юго-восточного и северо-восточного секторов кургана на глубине 0,12 м от горизонта. Яма не прослежена. Мужской костяк лежал на спине, вытянуто, головой на Ю. Отсутствовали правая бедренная кость, кости таза и правой руки. С наружной стороны левого локтевого сустава обнаружены кости ноги и лопатка барана. У костяка в различных местах встречены кусочки древесного угля. Вещей нет.

Погребение 2 (рис. 19; 20, 8) находилось в насыпи, на глубине 0,29 м, в юго-восточном секторе кургана. Яма не прослежена. Костяк ребенка 2—3 лет был положен на спине, вытянуто, головой на ЮЗ. Кости рук отсутствовали. В ногах скелета лежал на боку лепной горшочек (рис. 46, 4).

Погребение 3 (рис. 18, 6; 19) обнаружено в северной части кургана, в прямоугольной могильной яме длиной 1,65 м, шириной



Рис. 20. Планы и профили погребений.

1, 2, 4, 5, 7, 8 — кургана № 19; 3 — кургана № 38; 6 — кургана № 40. (Цифры на планах и профилях — номера погребений).

0,45 м, глубиной 1,5 м (от горизонта). В засыпи могилы встречались кусочки древесного угля. Костяк подростка погребен на спине, вытянуто, головой на З. Кости грудной клетки растащены грызунами. В черепе обнаружены 2 спиральных колечка из тонкой серебряной проволоки в 2 оборота, диаметром 1,1 см; диаметр проволоки — 1 мм (рис. 44, 5, 6). В области шеи и ног встречены бусы: 29 гешировых дисковидных бусин, диаметр — 4 мм; стеклянная пронизь длиной 0,7 см; 9 мелких бусин (бисер) из светлого стекла, сильно ирризованных. Под нижней челюстью найдена веточка коралла с просверленным отверстием, у правого бедра — обломок бронзового зеркала (диаметр диска — 18,8 см; толщина валика — 4,5 см, диска — 0,2 см; рис. 42, 3), у левой стопы — 2 кусочка реального, у правой стопы — глиняное пряслице диаметром 4 см (рис. 41, 19). Восточнее стоп лежал на боку лепной горшочек (рис. 46, 11).

Погребение 4 (рис. 18, 4; 19), представлявшее собой подбойную могилу, располагалось в северо-западном секторе кургана. Прямоугольный колодец ориентирован длинными сторонами с ЮЗ на СВ. Длина колодца — 1,55 м, ширина — 0,45 м, глубина — 1,05 м. Подбой вырыт в юго-восточной стенке; длина его — 16 м, ширина — 0,54 м, высота — 0,72 м. Дно подбоя на 0,39 м ниже основания колодца; ширина ступеньки — 0,36 м.

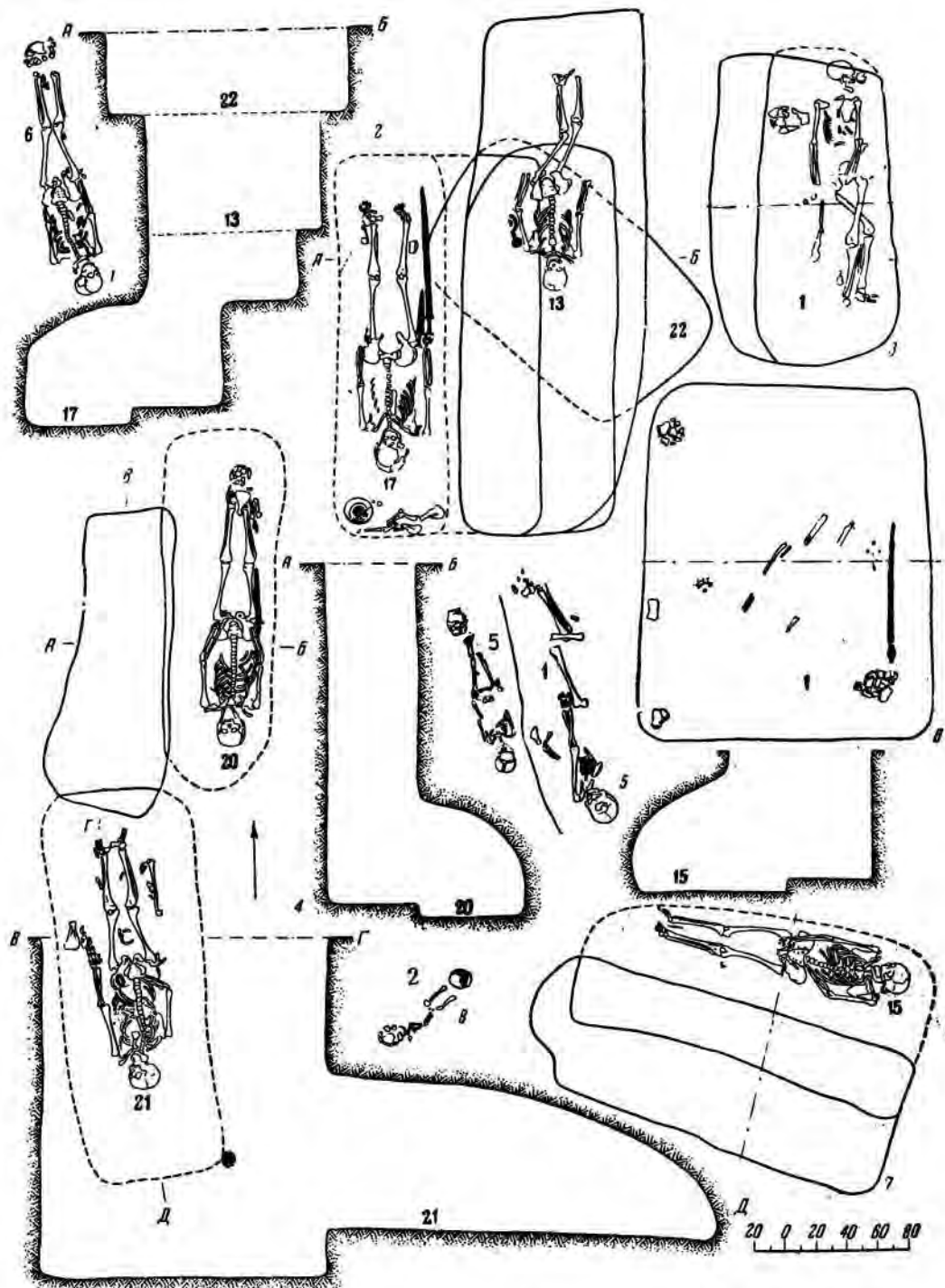
В засыпи колодца на глубине 0,08 м найдено погребение ребенка 1,5—2 лет, лежавшего на спине, вытянуто, головой на ЮЗ. Сохранились кости раздавленного черепа, правой половины таза и бедра. В ногах оказалась днище лепного красноглиняного горшка (42, 11). На дне подбоя обнаружен скелет подростка около 10 лет, на спине, в вытянутом положении, головой на ЮЗ. Влево от черепа лежал на боку лепной горшочек (рис. 53, 14), на правой половине таза — бижоническое сероглиняное пряслице. У левого плеча скелета находились в анатомическом порядке кости передней ноги и лопатка барана, у правого бедра — обломки ложки, вырезанной из бараньей лопатки (рис. 58, 7). Над ступенькой прослеживалась прослойка золы с мелкими угольками.

Погребение 5 (рис. 19; 20, 5) открыто к З от погребения 1, несколько ниже, на глубине 1,33 м. Яма не прослежена. Костяк ребенка 4—5 лет лежал на спине, вытянуто, го-

ловой на ЮЮВ. В области шеи и голени встречены 15 дисковидных гешировых бусин, 5 цилиндрических гешировых и 14 цилиндрических пронизей из светлого стекла. На левом запястье надет браслет из 13 дисковидных гешировых бусин диаметром 0,4 см и мелких цилиндрических пронизей из светлого стекла диаметром 0,3—0,4 см. У левой стопы лежал на боку лепной сосудик (рис. 45, 10), а в нем — костяная ложка (рис. 48, 2).

Погребение 6 (рис. 19; 20, 1) обнаружено в юго-восточном секторе, на глубине 1,15 м. Яма прослежена только в области ног; размеры ее установить не удалось. Мужской костяк положен на спине, вытянуто, головой на ЮЮВ. Часть ребер и фаланги рук и ног растащены грызунами. В ногах лежал на боку лепной горшочек (рис. 45, 4).

Погребение 7 (рис. 19) находилось на горизонте, к ЮЗ от центра кургана, на глубине 0,7 м. Костяк ребенка 1—1,5 лет лежал на спине, вытянуто, головой на Ю. *In situ* сохранились кости раздавленного землей черепа, правая половина таза и бедренные кости. В ногах погребенного — обломки сосуда.

Погребение 8 (рис. 19) найдено в юго-восточном секторе кургана на глубине 0,35 м. Оно разрушено могилкой 16. Сохранился только череп. Погребенный ориентирован, по-видимому, головой на Ю. Вещей нет.

Погребение 9 (рис. 19) расположено в юго-западном секторе кургана, на глубине 0,34 м от горизонта. Могильная яма не прослежена. Костяк ребенка в возрасте 1 года лежал на спине, вытянуто, головой на ЮЮВ. От скелета сохранились только череп, правая плечевая кость, кости правой ноги, правая половина таза и большая берцовая кость левой ноги. Никаких вещей в могиле не оказалось.

Погребение 10 (рис. 19; 21, 7) обнаружено на границе северо-восточного и северо-западного секторов кургана. В нем находилась подбойная могила с колодцем, ориентированным по линии ЗЮЗ — ВСВ. Длина колодца — 1,8 м, ширина — 0,5 м, глубина — 1,95 м. Подбой сделан в южной стенке; длина его — 2,1 м, ширина — 1,1 м, высота — 0,8 м, высота отвесной ступеньки — 0,36 м, ширина ее — 0,42 м. На ступеньке прослежен скелет куги; здесь же найдены 3 обломка сосуда с сильно закопченной поверхностью.

На дне обширного подбоя, ближе к южной стенке лежал женский (?) костяк, на спи-





Рис. 21. Планы и профили погребений.

1,5 — кургана № 42; 2 — кургана № 41; 3 — кургана № 46; 4 — кургана № 35; 6 — кургана № 45; 7 — кургана № 19.  
(Цифры на планах и профилях — номера погребений).

вытянуто, головой на ВЮВ. Кисть правой руки, слегка согнутой в локте, покоилась на головке бедренной кости. На обеих теменных костях черепа — следы трепанации с частичным зарощением отверстий. Нижний эпифиз лучевой кости обломан и также сросся. Второй и третий поясничные позвонки срослись между собой. В области шеи, левого бедра и правой стопы найдены мелкие бусы: 15 дисковидных гешировых диаметром 0,5 см и 23 мелких бусины из светлого стекла (некоторые — с внутренней позолотой) диаметром 0,3 см. Гешировые бусы встречены преимущественно в области левого бедра. Здесь же найдены 2 кусочка мела и кусочки реальгара. На пальце левой руки было надето колечко из тонкой бронзовой пластинки шириной 0,2 см (распалось в тлен). У южной стенки подбоя, напротив левого бедра сложены кости двух передних ног барана с лопатками и часть позвонков, сохранивших анатомический порядок. Несколько выше их, в засыпи найден полированный, сделанный из трубчатой кости игольник длиной 9 см. Внутри игольника — остатки железной, сильно окисленной иглы (рис. 42, 8). У правой голени стояла овальная каменная курильница с отверстием в боку и следами красной краски внутри и снаружи отверстия. Высота ее — 4,1 см, диаметр — 8,5 см, диаметр отверстия — 0,7 и 0,9 см (рис. 47, 2). Несколько западнее, частично на правой голени лежал лепной горшок (рис. 46, 9).

Погребение 11 (рис. 19; 22, 1) находилось в юго-западном секторе кургана, в большой прямоугольной яме. Длина ее — 2,6 м, ширина — 1—1,5 м. На глубине 1 м от горизонта вскрыты кости 4 скелетов — мужчины и 3 детей в возрасте 6—8 лет, лежавшие кучей посередине ямы. *In situ* сохранилось несколько позвонков, судя по которым один из погребенных был ориентирован головой на Ю. В южной части ямы встречены кости ног барана и железный меч, воткнутый острием в стенку могилы. Наверху уцелело лишь частично. Длина сохранившейся части меча — 44 см, ширина у перекрестия — 7,8 см (рис. 40, 7). Под одним из черепов найден фрагментированный лепной горшок с округлыми боками, отогнутым наружу краем и уплощенным дном (рис. 46, 3). Среди костей встречены обломки биконического сероглиняного пряслица и костяная ложка (рис. 48, 9).

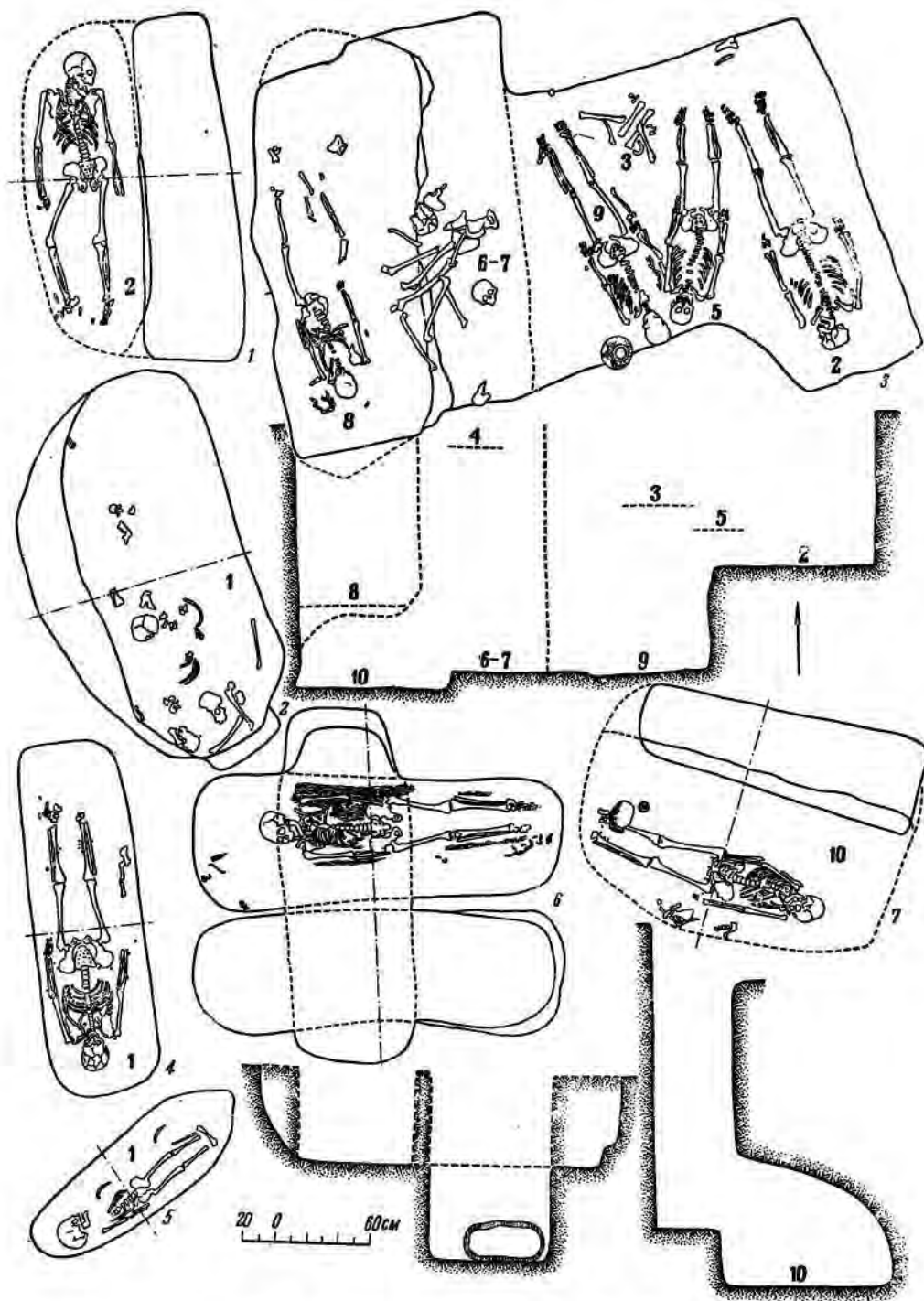
Погребение 12 (рис. 19; 22, 1), подбойная могила, расположенная ниже погребения 11 и разрушившая его. Колодец — прямоугольной формы, с округлыми углами. Длина его — 2,95 м, ширина — около 1 м, глубина — 2,02 м (от горизонта). Частично обрушившийся подбой был вырыт в западной стенке. Длина его — 2,57 м, ширина — 1,2 м, высота — 0,77 м; ширина ступеньки — 0,5 м, высота ее — 0,4 м. На дне подбоя лежал скелет женщины, на спине, вытянуто, головой на Ю. Кисти обеих рук, слегка согнутых в локтях, покоились на подвздошных костях таза. Под черепом и правым плечом находился большой обломок бронзового зеркала диаметром 19,5 см, толщина диска — 1 мм, толщина диска с валиком — 2,5 мм (рис. 42, 13). Под черепом обнаружены 2 спиральных колечка в 2,5 оборота из круглой серебряной проволоки. Один конец спирали расплюснен. Диаметр колечка — 1,1 мм, диаметр проволоки — 1,5 мм (рис. 44, 10, 11). У правого плеча оказался кусочек реальгара, в области шеи — 13 цилиндрических пронизей из светлого стекла, диаметром 2,5 мм, длиной 8 мм; в ногах — кости передней ноги и лопатка барана и железный нож с деревянной рукояткой, длина ножа — 11,3 см.

Погребение 13 (рис. 19; 20, 2) найдено в центре кургана. Прямоугольная могильная яма в южном конце нарушена колодцем более ранней подбойной могилы 17. Длина ямы — около 2 м, ширина — 1,2 м, глубина — 1,35 м (от горизонта). На дне могилы лежал скелет женщины, на спине, вытянуто, головой на Ю. Слегка согнутые в коленях ноги свалились вправо. Несколько согнутые в локтях руки положены вдоль туловища. У левого плеча встречена деревянная орнаментированная ручка зеркала (рис. 52, 19). Рядом лежали 3 обломка зеркала диаметром 13,2 см. Зеркало хранилось в деревянном футляре, остатки которого обнаружены рядом (рис. 52, 12). Слева от скелета, напротив бедра, найдены кости передней ноги барана и лопатка, лежавшие в анатомическом порядке. На лопатке барана находились 2 фрагмента небольшого железного ножичка со следами деревянной рукоятки. Длина сохранившейся части ножа — 7,7 см.

Погребение 14 (рис. 19; рис. 22, 2) расположено под погребением 5. Могильная яма сохранилась неполностью — южная часть ее разрушена более поздним погребением 19.



Рис. 22. Планы и профили погребений.

1, 2 — кургана № 19; 3, 4 — кургана № 29; 5 — кургана № 33. (Цифры на планах и профилях — номера погребений).

которым повреждена также часть погребения 1. Северный край ямы имел округлые очертания. Ширина ямы не превышала 0,5 м, глубина ее — 0,55 м (от горизонта). От костяка сохранились кости ног. Судя по ним, погребенный ребенок был ориентирован головой на Ю. Вещей нет.

Погребение 15 (рис. 19; 20, 7), обнаруженное в юго-западном секторе, представляло собой подбойную могилу. Колодец прямоугольной формы, с округлыми углами ориентирован по линии СЗЗ—ЮВВ. Длина его — 2,45 м, ширина — 0,9 м, глубина — 1 м (от горизонта). Подбой — в северной стенке. Длина его — 2,27 м, ширина — 0,98 м, высота — 0,65 м; ширина ступеньки — 0,56 м. Дно подбоя на 9 см ниже дна колодца. В подбое обнаружен скелет мужчины, на спине, в вытянутом положении, головой на ЮВВ. Кисти рук помещались на тазовых костях. Правая рука была резко согнута в локте. С наружной стороны левого коленного сустава лежали 4 трехгранных железных наконечника стрел с обломанными черешками. Длина наконечника — 5 см. Между голенями найден обломок железного ножичка длиной 5,7 см (рис. 48, 16).

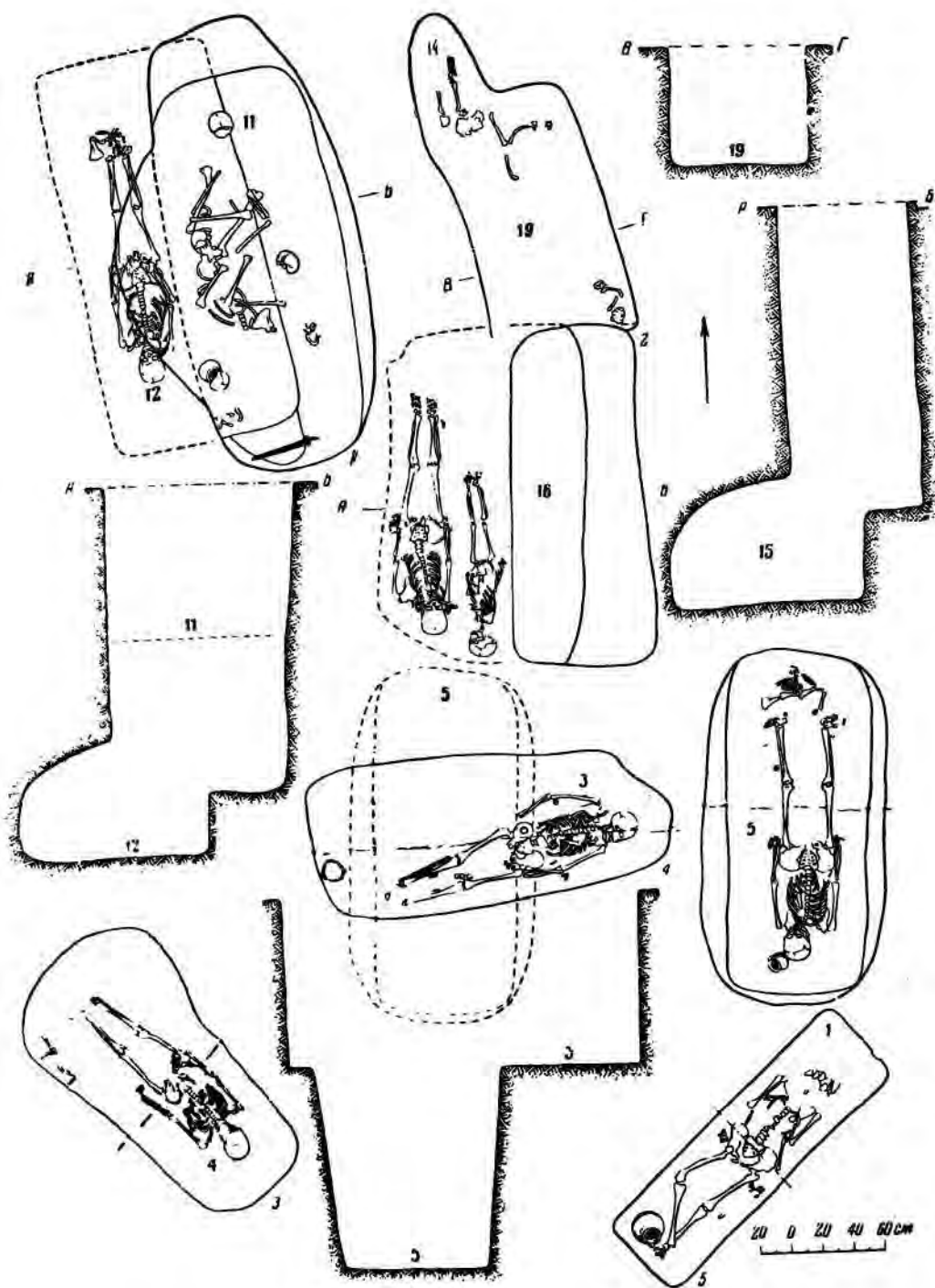
Погребение 16 (рис. 19; 22, 2) — подбойная могила. Оно располагалось в юго-восточном секторе кургана. Колодец прямоугольной формы, с округлыми углами ориентирован по линии С—Ю. Длина его — 2,2 м, ширина — 1,25 м, глубина — 2,25 м; длина подбоя — 2,15 м, ширина — 1,2 м, высота — 0,8 м; ширина ступеньки — 0,4 м, высота ее — 0,59 м. На дне подбоя находилось парное захоронение — женщины и ребенка 6—7 лет. Оба костяка лежали на растительной подстилке, на спине, вытянуто, головой на Ю. Верхняя часть скелета ребенка покоилась на левом боку, грудью к женщине. Кисть левой руки — на левой тазовой кости, а кисть правой руки лежала за спиной. Правое предплечье и лучевые кости смещены из своего первоначального положения. Верхняя часть женского скелета слегка отведена к В, в сторону детского костяка, так что череп погребенной помещался у правого плеча.

Справа от черепа женского костяка, лежавшего у западной стенки подбоя, найдено глиняное пряслице длиной 3 см, диаметром 3,2 см (рис. 41, 4). Около левого виска встречено 35 мелких бочонковидных бусин из светлого стекла, диаметром 4 мм, у правого

виска — 2 таких же бусины, в области шеи — 96 дисковидных гешировых бусин диаметром 5 мм, 29 мелких бочонкообразных, диаметром 4 мм, 2 более крупных бочонкообразных диаметром 6 мм и 2 цилиндрических бусины диаметром 5 мм, изготовленных из светлого прозрачного стекла. У левой кисти найдены 10 цилиндрических бусин из светлого стекла, диаметром 4 мм, возле правой кисти — 8 аналогичных бусин. Справа от правой голени лежал железный ножичек. У детского скелета вещей не оказалось.

Погребение 17 (рис. 19; 20, 2) открыто под погребениями 6, 13 и 22. Это была подбойная могила. Колодец — прямоугольной формы, с округлыми углами, ориентированный по линии С—Ю. Длина колодца — 2,6 м, ширина — 1 м, глубина — 1,8 м (от горизонта). Подбой в западной стенке имел 2 ступеньки. Длина подбоя — 2,5 м, ширина — 1,28 м, высота — 0,77 м; ширина первой ступеньки — 0,5 м, второй — 0,6 м; высота первой ступеньки — 0,68 м, второй — 0,11 м. На дне подбоя лежал костяк мужчины, на спине, вытянуто, головой на Ю.

В изголовье найдены кости 2 ног и лопатка барана, целый железный нож длиной 10,5 см (рис. 40, 13) с остатками деревянной рукоятки. В юго-западном углу подбоя стоял лепной лощеный сосуд (рис. 42, 1). Под правой лопаткой костяка человека найден обломок плоского зеркала с боковой рукояткой; диаметр зеркала — 12,5 см, толщина диска — 0,2 см (рис. 42, 6). У левого предплечья, несколько выше погребения обнаружена костяная трубочка (ворворка?) с валнкообразно утолщенным концом; длина трубочки — 1,8 см, диаметр ее — 1,4 см, диаметр на месте утолщения — 1,9 см (рис. 44, 21). Вдоль правого бедра лежал в деревянных ножнах, плашмя, железный меч; ширина клинка у перекрестия — 4,7 см, общая длина меча — 41,7 см (рис. 40, 9). Рядом обнаружен в деревянных ножнах массивный железный меч длиной 1,04 м; ширина клинка у перекрестия — 4,8 см (рис. 40, 1). Возле острия меча находился обломок оселка с отверстием для подвешивания (рис. 48, 18). У правой голени лежал обломок плиты песчаника, длиной 9 см (рис. 42, 7), а у левой — найден кусок серы, брусочек мела со следами сквозного отверстия и обработки, размером 8 × 5,8 см; обломок массивного железного шила (?) с деревянной рукояткой, длиной

(с черешком) 11 см (рис. 40, 11); осколок гальки, обломок железного ножничка (рис. 43, 18), несколько трехперых черешковых железных наконечников стрел, мелкие кусочки дерева. В насыпи подбоя обнаружены обломки остроруберного сосуда срубного типа, украшенные чеканным орнаментом, и фрагменты большого сосуда поздне-срубного типа. Все эти фрагменты связаны с погребением 22, разрушенным при рытье могилы 17.

Погребение 18 (рис. 18, 2; 19), находившееся в юго-западном секторе, представляло собой подбойную могилу. Колодец неправильно-прямоугольной формы, с округлыми углами ориентирован длинной осью по линии С — Ю. Длина колодца — 2,36 м, ширина — 0,6 м, глубина — 1,25 м. Подбой сделан в западной стенке; длина его — 2,25 м, ширина — 0,8 м, высота — 0,7 м; ширина наклонной ступеньки — 0,52 м, высота ее — 0,25 м. На дне подбоя лежал женский костяк, на спине, вытянуто, головой на Ю. Череп повернут влево. Кисти обеих рук, слегка согнутых в локтях, покоились на тазовых костях. Около черепа найден маленький кусочек релыгара, под лопаткой — железный черешок от наконечника стрелы с остатками древка. С наружной стороны левой голени оказалось глиняное лощеное пряслице диаметром 3,5 см (рис. 41, 10).

Погребение 19 (рис. 22, 2) обнаружено в юго-восточном секторе. Прямоугольная могильная яма ориентирована по линии С — Ю. Размеры ее не определены; глубина — 0,8 м (от горизонта). Погребение 19 разрушило погребение 14 и частично — погребение 1. Яма погребения прорезала яму погребения 16, не затронув самого погребения. Погребение 19 оказалось ограбленным. От костей человека сохранились череп, ребра, кости ног и половина таза; судя по положению этих костей, по-видимому, погребенный имел южную ориентировку. Среди костей найдена железная пряжка диаметром 3,9 см (рис. 41, 13).

Погребение 20 (рис. 20, 4) располагалось в юго-восточном секторе кургана, рядом с погребением 19. Это подбойная могила. Колодец прямоугольной (в плане) формы, с округлыми углами ориентирован по линии С — Ю. Длина колодца — 1,95 м, ширина — 0,6 м, глубина — 2,2 м (от горизонта). Подбой сделан в восточной стенке; длина его —

2,35 м, ширина — 0,68 м, высота — 0,8 м; ширина ступеньки — 0,57 м. Дно подбоя на 0,1 м ниже дна ступеньки. Вход в подбой закрыт деревянным накатом. На дне подбоя обнаружен костяк мужчины, на спине, вытянуто, головой на Ю. Кисти обеих рук покоились на костях таза. Вдоль правого бедра лежал железный меч длиной 50 см; ширина клинка у перекрестия — 4,3 см (рис. 49, 6). Справа от правой голени найдены обломок железного ножа, кости передней ноги и лопатка барана. В ногах стоял раздавленный землей лепной лощеный горшок (рис. 56, 1).

Погребение 21 (рис. 19; 20, 4) — катакомбная могила, обнаруженная рядом с погребением 20. Форма колодца не выявлена, так как он нарушен колодцем подбойной могилы 20. Катакомба — в южной, узкой стенке колодца. Длина подбоя — 2,3 м, ширина — 0,9 м, глубина — 2,6 м; высота подбоя у входа — 1 м. Дно подбоя понижалось, начиная от входа. Погребенный мужчина положен в катакомбу головой вперед (на ЮЮВ), на спине, вытянуто. Правая рука согнута в локте; кисть ее помещалась на крестце. Между бедрами находились нарушенные сурками кости младенца. Справа от костяка у голени лежало предплечье взрослого костяка из другого захоронения. Часть костей черепа младенца оказалась у кисти левой руки. Между ребрами и левым предплечьем найдена зонная бусина из коричневой пасты, с синими глазками в желтом ободке, диаметром 1,3 см. На левой тазовой кости лежало большое железное кресало с овальной дужкой (длиной 11,8 см, шириной 6,3 см), изготовленное из прямоугольной в сечении пластины (рис. 40, 14). У кисти левой руки найдены кости передней ноги и лопатка барана, возле левой голени — небольшое, округлое в сечении, точило со следами длительного употребления; длина его — 8,9 см, диаметр — 1,7 см (рис. 45, 8).

Погребение 22 (рис. 20, 2) — основное (?). Обнаружено на границе юго-восточного и юго-западного секторов кургана, в прямоугольной (в плане) яме с округлыми углами, ориентированной длинными сторонами по линии З — В. Погребение полностью разрушено могильными ямами 6, 13, и 17. Длина ямы — 1,65 м, ширина — 1,15 м, глубина — 0,5 м (от горизонта). В насыпи погребения 17 встречены отдельные кости человека и обломки края остроруберного сосуда

срубного типа. Сосуд был украшен крупнозубчатым чеканом; происходит он, по-видимому, из погребения 22.

### Курган № 20

Рядом с курганом № 4, к В от него, расположен курган № 20 высотой 0,18 м, диаметром 7 м. В юго-восточном секторе кургана обнаружена подбойная могила (рис. 23, 2). Узкий, прямоугольный в плане колодец ориентирован по линии С — Ю. Длина колодца — 2,54 м, ширина 0,87 м, глубина — 1,85 м (от горизонта). Подбой — в западной стенке. Длина его — 2,6 м, ширина — 0,86 м, высота — 0,8 м; ширина ступеньки — 0,64 м, высота ее — 0,2 м. На дне подбоя лежал плохо сохранившийся костяк женщины (?), на спине, вытянуто, головой на С. Правая рука слегка согнута в локте и отведена в сторону.

В изголовье погребенной обнаружены 3 цельных сосуда: лепной орнаментированный горшок (рис. 64, 4), лепной горшок (рис. 63, 4) и небольшой лепной горшочек (рис. 64, 7). Здесь же, у ступеньки найден фрагмент дна красноглиняного кувшина, изготовленного на гончарном круге (рис. 63, 3). Рядом обнаружены 3 пряслица, одно — конической формы и два — биконической (рис. 62, 22, 23, 27). У шеи встречено ожерелье, состоящее из прямоугольных сердоликовых бусин (9 экземпляров); двучленных бусин из светлого стекла (5 экземпляров); янтарных линзовидных (4 экземпляра); плоских 14-гранных из зеленого стекла (4 экземпляра); бочонковидных из зеленоватого стекла (2 экземпляра); цилиндрических пронизей из зеленого стекла, украшенных шариками (2 экземпляра); прямоугольных с округлыми гранями из синего стекла (6 экземпляров) и бочонковидной костяной пронизки.

На левой ключице обнаружена бронзовая фибула позднелатенского типа. На плоской дужке — 2 зигзагообразных параллельных линии, выполненных мелкими насечками (рис. 62, 3). Здесь же лежали остатки серебряной спиральки, совершенно разложившейся, и половина янтарной бусины. У кисти левой руки найдено 35 овально-уплощенных бусин из желтого камня с красными прожилками; 30 аналогичных бусин встречено у кисти правой руки и 16 таких же бусин — на тазовых костях.

В ногах погребенной обнаружен распавшийся на 2 части (на месте спайки) бронзовый шаровидный сосудик с цилиндрическим горлом. На горлышко сосуда надето бронзовое проволочное кольцо с заходящими концами. Высота сосуда — около 4,4 см, диаметр горла — 1,9 см, высота горла — 1,9 см, диаметр шаровидного корпуса — 4,1 см (рис. 62, 18). Рядом с бронзовым сосудиком найден серповидный железный ножичек с остатками деревянной ручки. Длина ножа — 12,2 см (рис. 60, 5). В засыпи колодца встречено ребро бараана.

### Курган № 21

Находится к С от кургана № 4. Высота его — 0,2 м, диаметр — 9 м. В центральной части кургана, в юго-западном секторе обнаружена яма подквадратной формы, ориентированная сторонами по странам света (рис. 23, 1). Длина ямы по линии С — Ю — 2,07 м; ширина по линии З — В — 1,9 м, глубина — 1,25 м. На дне ямы, ближе к южной стенке, лежал костяк женщины, на спине, вытянуто, головой на З. Правая рука протянута вдоль туловища, левая — несколько согнута в локте. Череп с отвисшей нижней челюстью слегка откинут назад.

Вправо от черепа найдена частично фрагментированная проволочная серебряная серьга. Общая длина сохранившейся части серьги — 6,3 см. Аналогичная вторая серьга оказалась под черепом костяка (рис. 71, 4, 7). У правого локтя найден джучидский серебряный дирхем Пулад-хана (1407—1412 гг.), чеканенный в Хаджи Тархани (Астрахани). Кроме того, 2 серебряных дирхема Джучидов начала XV в., с плохо сохранившимися легендами, обнаружены под костяком, в области таза. Один из них, по определению А. К. Маркова, чеканен, вероятно, в Булгаре<sup>6</sup>.

### Курган № 22

Расположен к ЮВ от кургана № 2. Высота кургана — 0,22 м, диаметр — 8 м. В юго-восточном секторе имеются неглубокие воронки. На поверхности насыпи встречались осколки кирпичей, куски обожженной обмазки и обломки грубой лепной керамики. В насыпи обнаружены фрагменты сосуда срубного типа.

<sup>6</sup> Пользуюсь случаем выразить признательность А. К. Маркову за определение упомянутых монет.



Рис. 23. Планы и профили погребений.

1 — кургана № 21; 2 — кургана № 20; 3, 9, 13 — кургана № 26; 4, 8, 11 — кургана № 22; 5-7 — кургана № 27; 10 — кургана № 24; 12 — кургана № 23. (Цифры на планах и профилях — номера погребений).

бронзовый ножичек длиной 14,5 см (рис. 37, 2), куски обожженной обмазки, обломки изразцов с голубой поливой, зубы лошади и фаланги пальцев руки. В юго-западной четверти кургана найден череп человека. В ма-

У кисти правой руки найден кусок мела с круглым просверленным углублением.

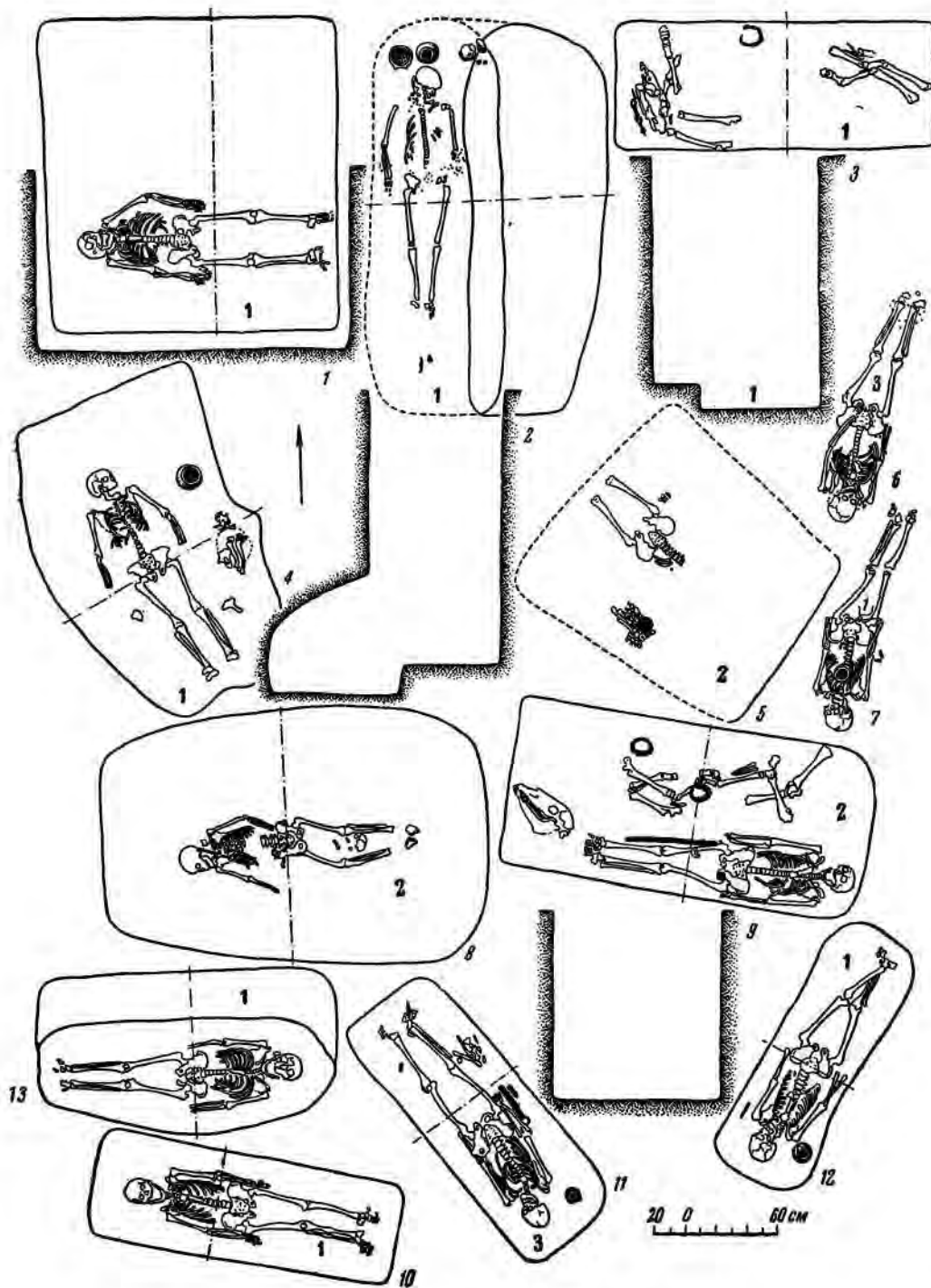
Погребение 2 (рис. 23, 8; 24, 2) обнаружено в юго-восточном секторе кургана, где 2 могильных ямы перерезали друг друга.



Рис. 24. Планы и профили курганов.

1 — кургана № 23; 2 — кургана № 22. (Цифры на плане — номера погребений).

терике обнаружено 3 погребения (рис. 24, 2).

Погребение 1 (рис. 23, 4; 24, 2) располагалось в юго-западной четверти кургана, в прямоугольной яме несколько неправильных очертаний. Длина ямы — 2,5 м, ширина — 1,65 м, глубина — 0,2 м (от горизонта). Костяк женщины лежал на спине, вытянуто, головой на СЗ. Череп повернут влево. Руки несколько отведены в сторону. Напротив левого бедра, на плоском камне найдены кости обезглавленной туши барана. Напротив правой плечевой кости стоял лепной орнаментированный горшок с носиком-сливом, раздавленный землей (рис. 38, 18).

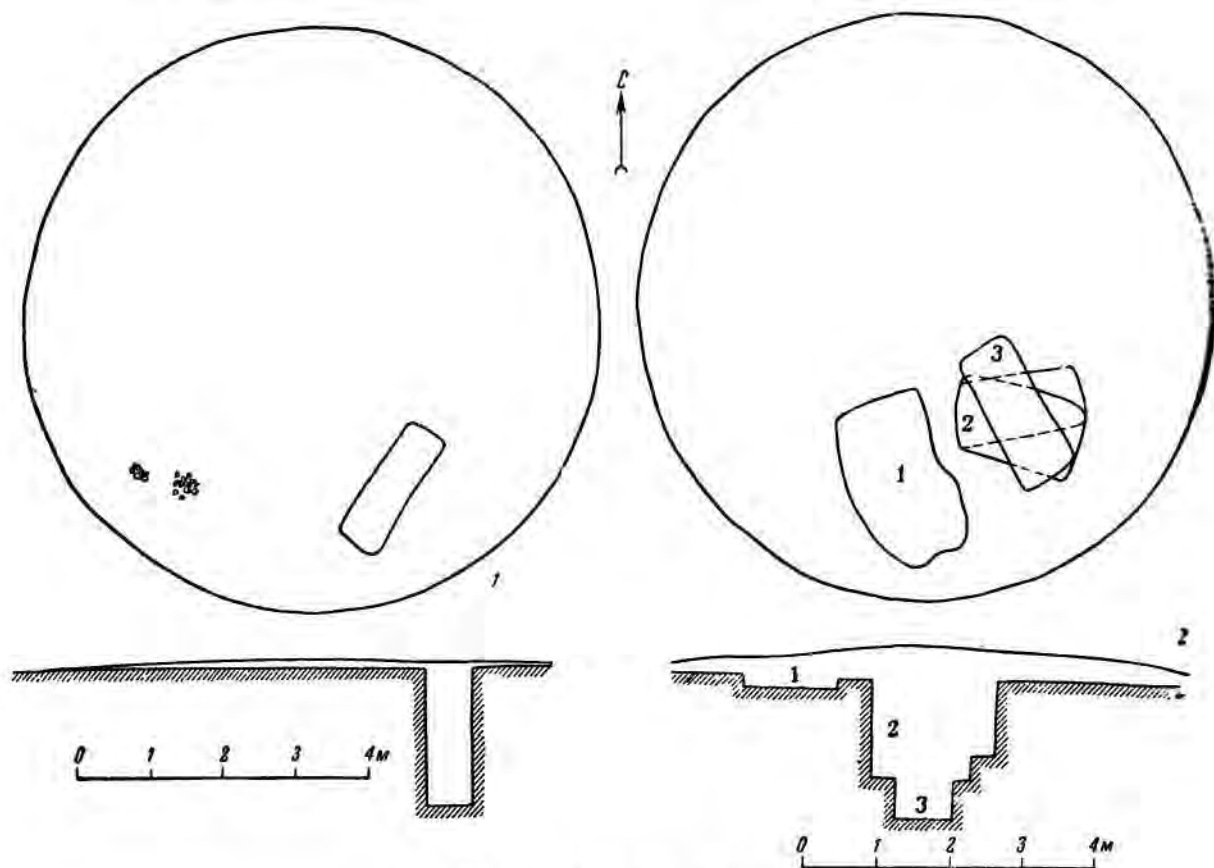
Верхнее погребение 2 находилось в прямоугольной яме с округлыми углами. Длина ее — 2,5 м, ширина — 1,65 м, глубина — 1,5 м. Женский костяк лежал на спине, вытянуто, головой на З. Череп повернут вправо. Правая рука погребенной немного отведена в сторону, а левая — согнута в локте, предплечье ее покоилось на левой тазовой кости. Ноги несколько согнуты в коленях и свалились вправо. Между голеньями женского костяка обнаружены кости младенца, лежащего головой на В (?). Почти все кости младенца, за исключением черепа, растащены грызунами. В заполнении могильной ямы



встречены множество углей и обожженная земля; изредка попадались обгоревшие кости. Вещей нет.

Погребение 3 (рис. 23, 11) открыто таким образом: после снятия погребения 2 обнаружено пятно прямоугольной ямы с округлыми углами, ориентированное длинными сторонами по линии ЮЗ—СВ, т. е. по диагонали по отношению к яме погребения 2; заполнение оказалось аналогичным засыпи ямы 2. Длина ямы погребения 3—2 м, ширина—0,73 м, глубина—2,08 м (от горизонта). На дне обнаружен мужской костяк на спине, в вытянутом положении, головой на ЮВ. Верхняя часть корпуса слегка отведена влево. Вправо от черепа стоял кувшинчик с отбитой в древности ручкой (рис. 54, 3). Вдоль правой лучевой кости лежал железный кинжал длиной 44,5 см, шириной (у перекрестия) 4,6 см (рис. 50, 6). Здесь же находилась костяная цилиндрическая бусина с хорошо лощеной наружной поверхностью, длиной 3 см, диаметром 1,2 см (рис. 58, 22). На левой тазовой кости найдена железная круглая пряжка с подвижным язычком, а с правой стороны костяка, у колена оказались обломки оселка со следами длительного употребления; длина оселка—13,6 см (рис. 58, 4). Тут же лежали кости ноги и лопатка барана. С левой стороны, у голени, найден кусок трехгранного в сечении кремня от кресала, длиной 4 см (рис. 58, 23). Под костяком обнаружена зонная пастовая бусина с темными глазками и белыми, черными и желтыми ободками.

#### Курган № 23

Находится к ЮЗ от кургана № 16. Высота кургана—0,23 м, диаметр—8 м (рис. 24, 1). В насыпи встречены обломки лепного горшка. В юго-восточном секторе кургана обнаружена узкая яма, ориентированная длинными сторонами по линии ЮЗ—СВ (рис. 23, 12); книзу яма несколько расширяется. Длина ее—1,82 м, ширина—0,6 м, глубина—1,57 м (от горизонта). На дне находился костяк мужчины, на спине, в вытянутом положении, головой на ЮЗ. Деформированный череп повернут влево. Голени скрещены в нижней части. У правого плеча стоял лепной кувшин с ручкой (рис. 63, 6). Между левым плечом и стенкой найдено точило из камня прямоугольной формы, суживающееся к концам; в 3 местах заметны следы от сверления

отверстия. Длина точила—19,2 см, ширина в центре—2 см, толщина—1,5 см (рис. 62, 28). В области грудной клетки, у 7-го поясничного позвонка найдено шаровидное известковое образование, внутри которого—чистый мел (почечный камень?), а в области таза—образование овальной формы, кристаллической структуры (камень мочевого пузыря?).

#### Курган № 24

Этот курган расположен к ЮВ от кургана № 22. В южной части насыпи обнаружено небольшое углубление—воронка. Высота кургана—0,45 м, диаметр—8 м. К Ю от центра, на границе юго-западного и юго-восточного секторов кургана открыта узкая прямоугольная яма, ориентированная длинными сторонами по линии СЗЗ—ЮВВ (рис. 23, 10). Длина ямы—2,03 м, ширина—0,7 м, глубина—1,4 м (от горизонта). На дне ямы, в гробовище лежал костяк мужчины, на спине, вытянуто, головой на СЗЗ. Вещей нет.

#### Курган № 25

Располагается к Ю от кургана № 23. Округлая насыпь едва видна над окружающей местностью. Высота кургана—0,17 м, диаметр—6 м. В чрезвычайно твердой насыпи кургана встречены нижний эпифиз большой берцовой кости, скакательный сустав лошади и обломок сарматского узкогорлого сосуда с округлым туловищем (форма не восстанавливается). Погребений не обнаружено.

#### Курган № 26

Как и предыдущий курган, находится к Ю от кургана № 23. Над окружающей местностью слабо выделяется округлая насыпь. Высота кургана—0,25 м, диаметр—8 м. В насыпи встречены обломки керамики срубного типа, 8 фрагментов сосудов сарматского типа и ромбовидный втульчатый бронзовый наконечник стрелы с шипом (рис. 38, 6). К Ю от центра кургана обнаружены 2 погребения.

Погребение 1 (рис. 23, 3, 13) расположено на границе юго-западного и юго-восточного секторов кургана. Прямоугольная (в плане) яма с округлыми углами ориентирована длинными сторонами по линии З—В. Длина ямы—1,95 м, ширина—1,09 м, глубина—1,65 м. Вдоль северной стенки на

дне ямы оставлена приступка шириной 0,3 м, высотой 0,17 м. На глубине 1,33 м у западной стенки ямы обнаружены кости лошади — череп и передние ноги, а у восточной — задние ноги. Ближе к передним ногам лошади, у северной стенки находилось частично фрагментированное железное стремя с узкой, плоской подножкой. Высота стремени — 13,9 см, ширина — 14 см, ширина подножки — 3,2 см. Вверху имеется узкая прорезь для ремня длиной 1,5 см, шириной 0,2 см (рис. 67, 2). Возле головы лошади найдены кольчатые двусоставные железные удила с гвоздевидными псалиями (рис. 67, 10). На глубине 1,48 м встречено второе совершенно аналогичное железное стремя. Под костями лошади находилось погребение мужчины, лежавшего на спине, вытянуто, головой на В. Справа от черепа — кусок мела. Вещей нет.

Погребение 2 (рис. 23, 9) обнаружено к Ю от погребения 1. Могильная яма прямоугольной формы ориентирована длинными сторонами по линии В — З с небольшим отклонением на С и Ю. Длина ямы — 2,37 м, ширина — 1,1 м, глубина — 1,35 м. Вдоль северной стены ямы оставлена материковая приступка шириной 0,36 м, высотой 0,16 м. В насыпи ямы встречены мелкие угольки, а также череп и кости передних и задних конечностей лошади. У черепа лошади найдены кольчатые двусоставные удила с гвоздевидными псалиями (рис. 66, 12), а посередине могилы — 2 железных стремени (рис. 66, 2). Под костями лошади обнаружено захоронение мужчины, лежавшего на спине, вытянуто, головой на В. С правой стороны костяка найден фрагментированный железный меч в железных ножнах с деревянной наружной обкладкой. Конец клинка обломан. Длина сохранившейся части меча с рукояткой — 0,57 м (рис. 66, 1). Между тазом и левой бедренной костью лежал кусок мела. Других вещей не обнаружено.

### Курган № 27

Расположен в северной части могильника, к СЗ от кургана № 1. Высота кургана — 0,2 м, диаметр — 10 м. В насыпи встречены обломки сосудов срубного типа, украшенных елочным орнаментом (выполнен гребенчатым штампом) и округлыми вдавлениями, нанесенными палочкой. Кроме того, здесь находились значительное количество костей челове-

ка и барана, происходивших из совершенно разрушенных захоронений, и обломки железного ножа (рис. 48, 23). Под насыпью оказалось 5 захоронений (рис. 25, 1).

Погребение 1 (рис. 23, 7; 25, 1) открыто в юго-восточном секторе кургана на глубине 0,86 м. Яма не прослежена. Костяк женщины лежал на спине, вытянуто, головой на Ю. Череп немного повернут влево. Ноги скелета несколько отведены вправо. На груди стоял лепной сосуд (рис. 45, 6).

Погребение 2 (рис. 23, 5; 25, 1) находилось в юго-западном секторе кургана на глубине 1,03 м от горизонта. Яма была срезана поздним погребением 3; от могилы осталась лишь юго-восточная стенка длиной 1,3 м. От женского костяка сохранились только поясничные позвонки, тазовые кости с крестцом, фаланги пальцев правой руки и бедренные кости. Судя по ним, скелет лежал на спине, вытянуто, головой на ЮВ. На фалангах пальцев правой руки найдены 2 проволочных бронзовых колечка с заходящими концами, диаметром  $2 \times 1,8$  см; диаметр проволоки — 2 мм (рис. 38, 15, 16). С левой стороны обнаружены 2 округлоуплощенных бусины: одна — из светлого стекла, диаметром 1,2 см, другая — из темного непрозрачного стекла, диаметром 0,8 см. Рядом с бусинами встречено обильное скопление костей барана, поверх которого лежало массивное плоское бронзовое зеркало диаметром 12,5 см, с обломанной в древности ручкой. Края зеркала расплющены проковкой. Толщина диска в центре — 3 мм (рис. 38, 5).

Погребение 3 (рис. 23, 6; 25, 1) расположено в юго-западном секторе кургана на глубине 1,34 м от горизонта. Яма не прослежена. Могильная яма погребения 3 частично разрушила погребение 2, срезав нижнюю часть скелета. Женский костяк лежал на спине, вытянуто, головой на ЮЗ. Череп слегка повернут вправо. Правая рука протянута вдоль туловища, а левая, несколько согнутая в локте, кистью покоилась на тазовых костях.

У затылка обнаружена миниатюрная бронзовая бляшка в виде равностороннего треугольника со сторонами 7 мм. В области затылка найдены 2 маленьких обломка бронзового зеркала с невысоким узким ободком. Диаметр не восстанавливается. Толщина диска — 1,7 мм, толщина валика с диском — 2 мм.



Рис. 25. Планы и профили курганов.

1 — кургана № 27; 2 — кургана № 28. (Цифры на планах — номера погребений).

Там же найдены: 46 дисковидных гешировых бусин, диаметр — 0,6 см; 15 мелких бочонковидных бусин из светлого стекла, диаметр — 0,5 см; 3 зонных синих пастовых бусины с желтыми глазками, диаметр — 0,7 см; 3 бочонковидных бусины из светлого стекла, диаметр — 0,4 см и обломок четырехгранной пронизки из зеленовато-желтой пасты; 2 зонных бусины из синей непрозрачной пасты с поперечными бороздками, заполненными белой пастой, диаметр — 0,7 см. С правой стороны на ребрах обнаружены 4 обломка бронзовой фибулы среднелатенского типа (рис. 41, 1).

В области тазовых костей найдены 1 зонная бусина из синей стекловидной пасты, с синими глазками в двух желтых ободках; 12 бочонковидных бусин из светлого стекла, диаметр — 0,6 см; 1 бочонковидная бусина из синей пасты с продольными бороздками, инкрустированными белой пастой, диаметр — 0,4 см.

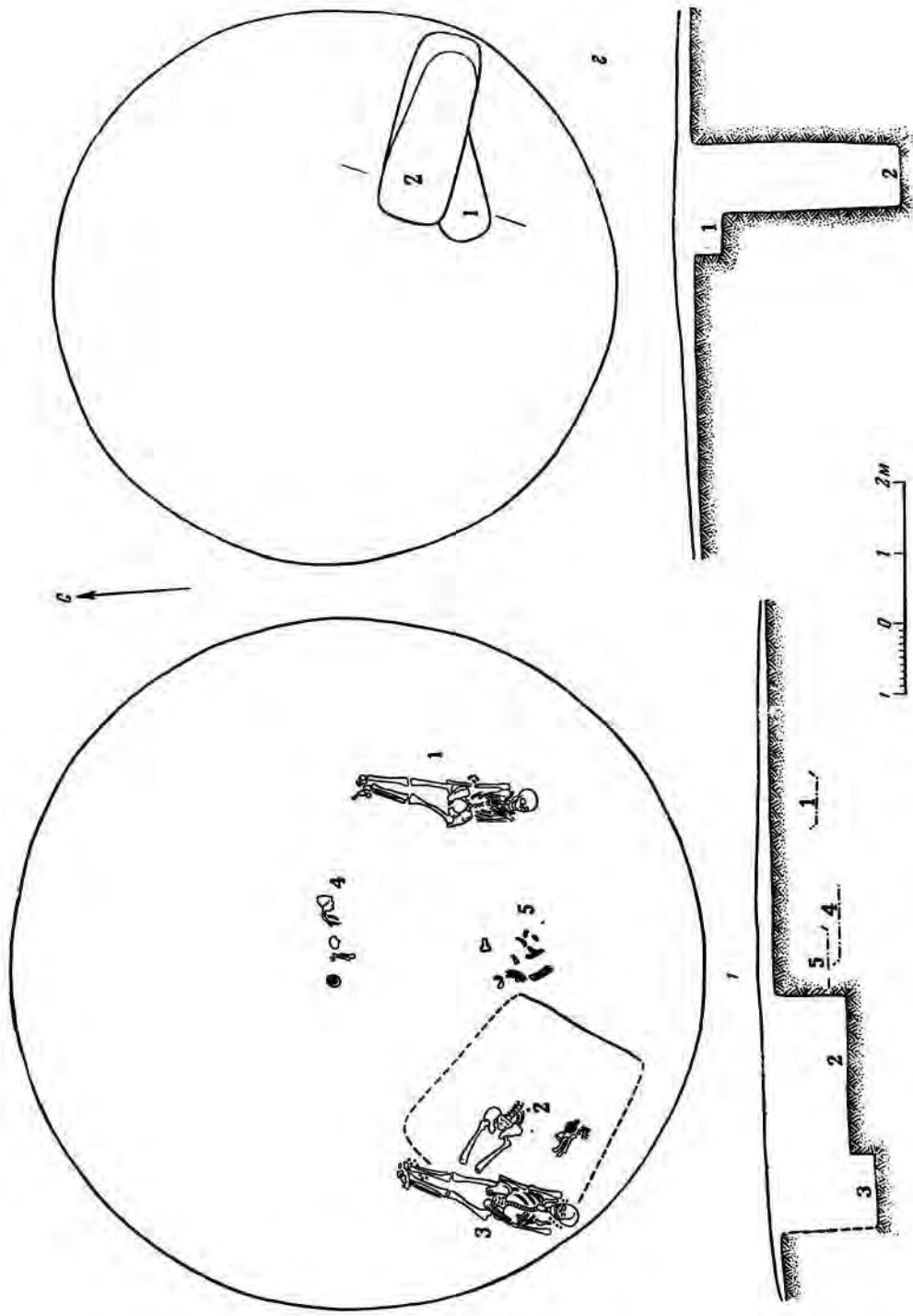
В ногах погребенной обнаружена половинка лощеного сероглиняного пряслица, диаметр — 3,4 см (рис. 41, 11). Здесь же встречены 9 зонных бусин из синей стекловидной пасты, с синими глазками в двух желтых ободках, диаметр — 0,9 см; 2 бусины из коричневатокрасной пасты, с черными глазками в двух белых ободках, диаметр — 1 см; 3 мелких бочонковидных бусины из светлого стекла, диаметр — 0,6 см. Под костяком у позвоночника оказались 4 дисковидных гешировых бусины и 11 белых бочонковидных стеклянных бусин. По-видимому, найденные на глубине 1,11 м несколько костей барана, а также обломок железного ножичка относятся к этому же погребению.

Погребение 4 (рис. 25, 1) обнаружено в центре кургана на глубине 0,93 м от горизонта. Размеры ямы не определены. Детское погребение совершенно разрушено сурками. Судя по положению черепа, ребенок был ориентирован головой на ЮВ (?). В ногах погребенного стоял небольшой целый лепной сосуд (рис. 45, 9).

Погребение 5 (рис. 25, 1) найдено в юго-западном секторе на глубине 0,73—0,85 м от горизонта. Яма не прослежена. Погребение совершенно разрушено. In situ сохранились кость ноги, несколько позвонков, кости рук, лежавшие по линии С—Ю, а также кости барана (лопатка, ребра и др.). Вещей нет.

## Курган № 28

Находится в северной части могильника, восточнее кургана № 22. Сильно расплывшаяся насыпь кургана хорошо выделяется над окружающей местностью. Высота насыпи — 0,32 м, диаметр — 8 м. В юго-восточном секторе кургана обнаружены 2 погребения, перерезавшие друг друга, заполнение их состояло из кусков обожженной глинистой обмазки, кусочков угля, золы и обломков обгоревших деревянных жердей (рис. 25, 2).

Погребение 1 (рис. 25, 2) прорезало по диагонали южную часть ямы погребения 2, лежащего ниже. Могила — прямоугольной формы, с округлыми углами, ориентированная по линии ЮЗЗ—СВВ. Длина ямы не прослежена; ширина ее — 0,75 м, глубина — 0,06 м (от горизонта). На дне могилы лежал костяк женщины, на спине, вытянуто, головой на ЮЗЗ. Череп повернут направо. Левая рука согнута в локте, кисть ее покоилась в области живота. Ноги лежали в засыпи могилы 2. Слева от левой бедренной кости, в засыпи могилы 2 обнаружены кости головы лошади, очень плохо сохранившиеся; челюсти окрашены окисью меди.

Погребение 2 (рис. 26, 3) обнаружено рядом, в прямоугольной яме с округлыми углами, ориентированной длинными сторонами по линии СЗ—ЮВ. Длина ямы по верхнему краю — 2,75 м, ширина — 0,9 м, глубина — 2,94 м (от горизонта). Яма несколько суживается ко дну могилы. Вдоль восточной и северной стенок ямы оставлена материковая приступка шириной 0,15—0,2 м и высотой (от дна могилы) 0,2 м. На расстоянии 0,7 м от северо-западного угла могилы приступка, сделанная вдоль северной стенки, постепенно суживалась и сходилась на нет. Заполнение ямы состояло из комков красной обожженной, иногда даже ошлакованной обмазки (в некоторых случаях — с отпечатками жердей диаметром 3 см и камыша, рис. 65), перемешанных с кусками древесного угля, золы, обгорелыми обломками дерева и песком. В западной части ямы, примерно на расстоянии 1 м от западной стенки обнаружен зольный слой без включений крупных кусков обожженной обмазки и древесного угля — грабительский ход, через который была ограблена могила. На глубине 1,97 м оказалась хорошо сглаженная про-



Рис. 26. Планы и профили кургана и погребений.  
 1, 4-6 — кургана № 54; 2 — кургана № 62; 3 — кургана № 28 (а — уровень головы лошади; б — куски обожженной глины; в — куски обожженного дерева; г — ошлакованная куски глины; д — нефожеванная обмазка. Цифры на планах и профилях — номера погребений).

слойка необожженной желтовато-зеленой глиняной обмазки, нарушенная в западной и восточной частях ямы грабительским ходом. Прослойка обмазки несколько приподнята по краям могилы; толщина ее достигала 0,25 м. Сверху обмазки лежали огромные куски глиняного, сильно пережженного шлака (30 × 25 см), куски самана и обуглившегося дерева. Здесь же найдены обломки двусоставных кольчатых железных удил с остатками гвоздевидного псаля неясной конструкции. В одно из колец удил вставлено дополнительное железное кольцо (рис. 60, 12).

Под необожженной обмазкой продолжалась засыпь описанного выше характера. На дне могилы найдено совершенно разрушенное погребение мужчины. Кости находились в беспорядке на различной глубине и сдвинуты в основном в западную часть ямы, на дно грабительского хода. *In situ* сохранились лишь кости левой ноги (большая и малая берцовая и кости стоп), по которым можно определить, что костяк лежал на спине, головой на З. Среди костей оказались различные железные, бронзовые, серебряные и золотые предметы: втульчатый железный наконечник копья, во втулке — остатки древка; длина наконечника — 28,5 см, диаметр втулки у края — 4,3 см (рис. 60, 9); фрагментированный листовидный черешковый железный наконечник стрелы; длина сохранившейся части — 6,5 см (рис. 62, 20); железное кольцо от сбруи лошади, диаметр — 3,5 см (рис. 62, 33); височное кольцо неправильной формы с заходящими концами из золотой, круглой в сечении проволоки диаметром 0,2 см (рис. 62, 14); обломок бронзовой ворворки (?), диаметр — 3,5 см (рис. 62, 9); серебряная бляшка от пояса, орнаментированная, прямоугольная, с округлыми выступами на коротких сторонах (рис. 62, 8); фрагмент наконечника деревянных ножен кинжала, опрaвленных в железную обойму, украшенную по краю поперечными инкрустированными серебряными полосками (рис. 60, 13); 2 костяных накладок на лук с суживающимися концами, длиной 17 см, шириной 2,5 см (рис. 61, 13, 14); прямоугольная костяная накладка на лук с приставшим черешковым листовидным железным наконечником стрелы; на оборотной стороне — насечки; длина пластины — 9,7 см, ширина — 2,5 см; длина наконечника стрелы — 6,7 см (рис. 61, 12); 3 узких длинных костяных накладки, по-ви-

димому, от лука; две — шириной 0,4 см и одна — 0,6 см; на оборотной стороне — насечки (рис. 61, 9, 15, 16); обломок древка лука (?), овального в сечении, длиной 3,7 см, найденного под костяной накладкой; обломок лентовидной железной обоймочки в форме овала; остатки бересты; скипевшиеся кусочки железа и бронзы неясного назначения; обломок пряжки из позвонка барана, покрытой черной краской или лаком.

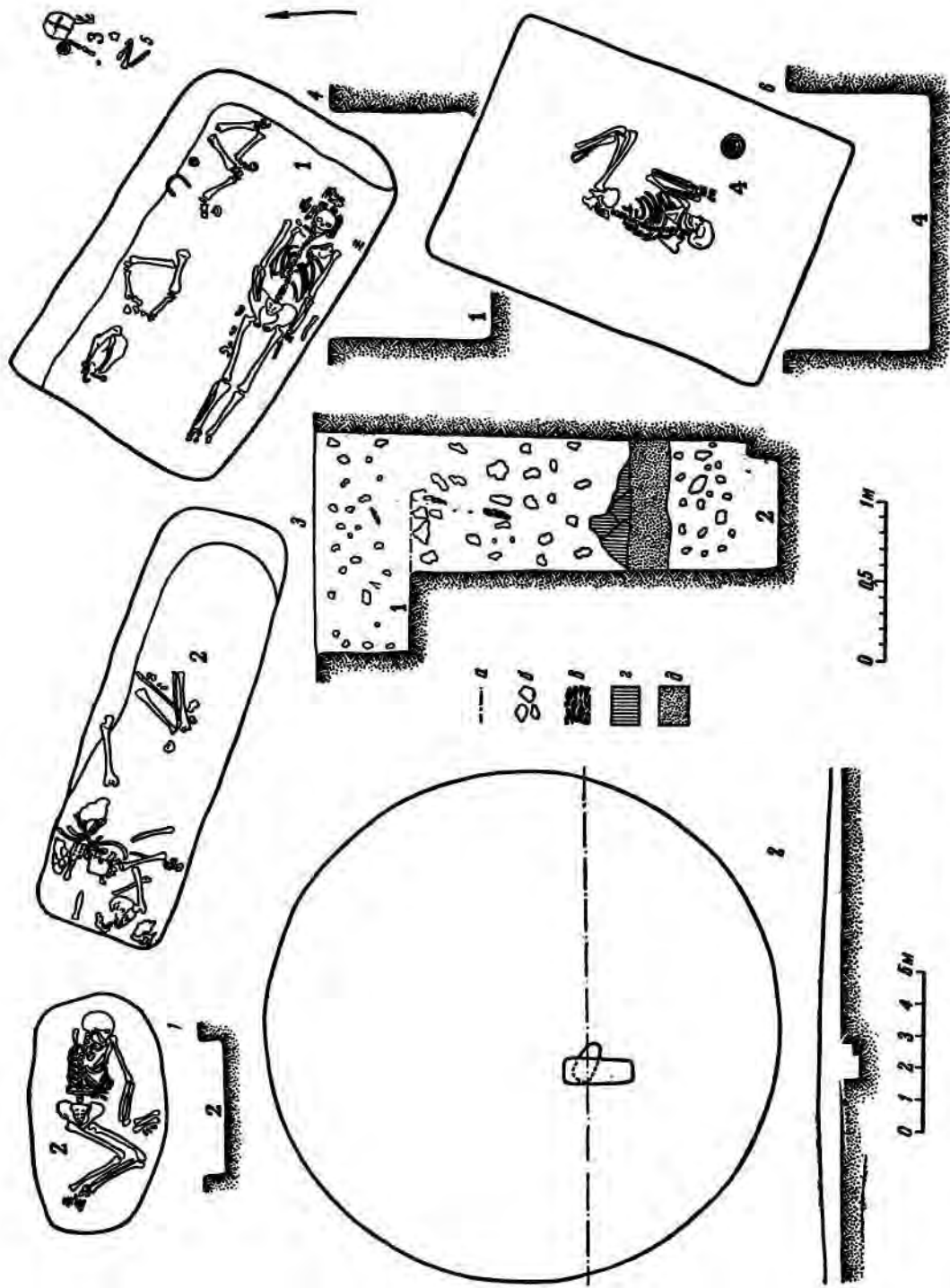
В разных местах могилы найдены бесформенные куски железа, среди которых можно определить мелкие фрагменты листовидных наконечников стрел, обломки обоймочек или пряжек. Судя по заполнению, костяк был погребен под фрагментами обожженной обмазки разрушенной печки или жертвенника.

### Курган № 29

В центральной части могильника, к Ю от кургана № 8 расположен курган № 29. Хорошо заметная насыпь посередине кургана прорезана с С на Ю глубокой (до 25 см) бороздой. Высота насыпи — 0,32 м, диаметр — 10 м. Почти на горизонте в северо-восточном секторе встретилось зольное пятно округлой формы (0,5 × 0,35 м) с большим количеством мелких пережженных костей. Измельченность фрагментов костей не позволяет решить вопрос об их принадлежности. В насыпи кургана попадались фрагменты стенок сосудов, обломки черепа и ребер человека. На границе северо-западного и юго-западного секторов кургана на глубине 0,54 м найдена лепная воронка с резко отогнутым краем (рис. 37, 4); поверхность ее светло-коричневая. Глина в изломе желто-серая, с включениями мелких частиц извести. Длина воронки — 8,1 см; диаметр основания — 3,1 см отогнутого края — 7,1 см. Обнаружено 5 гребней (рис. 27, 1).

Погребение 1 (рис. 27, 1), расположено на границе северо-западного и юго-западного секторов кургана, на глубине 0,44 м от горизонта. Размеры ямы не определены. Скелет ребенка 5—6 лет (кости которого частично были растащены сурками) лежал на спине, вытянуто, головой на ЮЮЗ. Череп повернут направо. Кисть левой руки, согнутой в локте, покоилась на тазе. Слева от черепа стоял лепной горшочек (рис. 53, 6).

Погребение 2 (рис. 27, 1) найдено в юго-западном секторе на глубине 0,96 м



Рис. 27. Планы и профили курганов.  
 1 — курган № 26; 2 — курган № 36. (Цифры на плане и профиле — номера погребений).

горизонта. Яма не прослежена. Ребенок в возрасте 2—3 лет погребен на спине, вытянуто, головой на ЮЗ. Череп лежал основанием вниз. Большая часть костей растащена грызунами. Справа от черепа обнаружена мелкая бусина из голубой стекловидной пасты, диаметр — 0,3 см. Две таких же бусины находились справа от черепа и около ребер.

Погребение 3 (рис. 22, 4; 27, 1) открыто в центре кургана, в прямоугольной яме с округлыми углами, ориентированной длинными сторонами по линии В—З с небольшими отклонениями к С и Ю. Могильная яма прорезала поперек могилу 5. Длина ямы — 2,3 м, ширина — 0,96 м, глубина — 1,15 м (от горизонта). На дне обнаружен костяк мужчины, на спине, в вытянутом положении, головой на СВВ. Череп повернут налево. Слегка согнутые в локтях руки помещались кистями на тазе. Ноги несколько отведены влево. За черепом найдены 3 бараньих позвонка, сохранивших анатомический порядок. С внутренней стороны правого локтевого сустава лежала железная пряжка диаметром 3,8 см (рис. 67, 8); аналогичная пряжка найдена на правой тазовой кости (диаметр пряжки — 5 см), на поясничных позвонках — большой кусок мела. С наружной стороны правого локтя оказались обломки железного кольца, части второго кольца — у правой стопы (диаметр — 4 см). В ногах, на 0,27 м выше дна могилы, в насыпи найдено железное стремя с неширокой подножкой. Высота стремени — 16,1 см, ширина — 15 см; длина отверстия — 1,5 см, ширина — 0,5 см; ширина площадки — 2,5 см (рис. 67, 6).

Погребение 4 (рис. 22, 3; 27, 1) обнаружено в юго-западном секторе кургана, в прямоугольной яме с округлыми углами. Длина ямы — 2 м, ширина — 0,87 м, глубина — 1,5 м (от горизонта). Костяк подростка лежал на спине, вытянуто, головой на ЮВ. Кисть правой руки — под тазом. Справа и слева от черепа найдены 4 бочонковидных бусины из синего стекла, диаметр — 0,7 и 0,5 см, длина — 0,9 см; у коленного сустава левой ноги — обломок сосуда. В ногах скелета, у западной стенки находились кости передней ноги и лопатка барана.

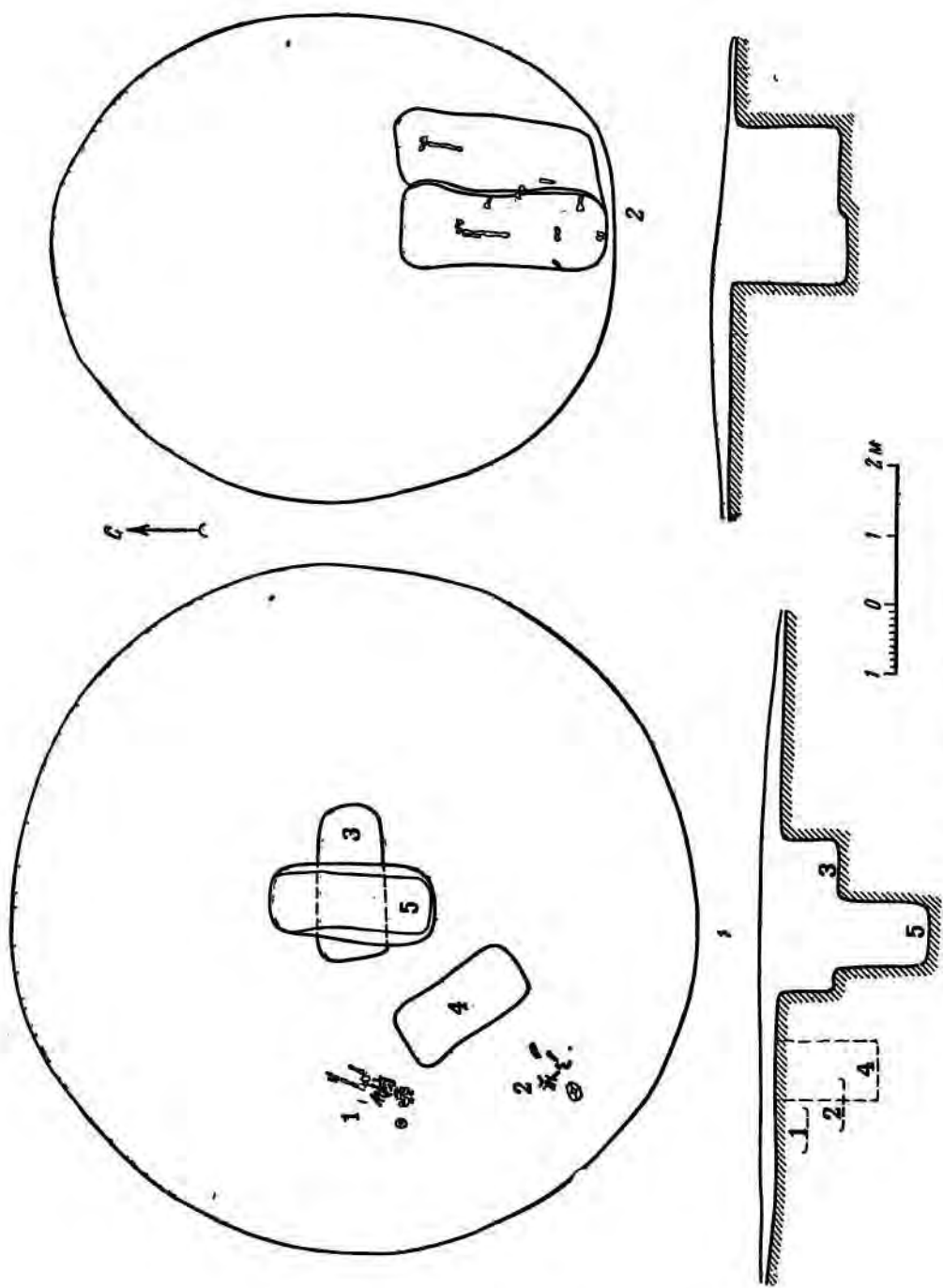
Погребение 5 (рис. 22, 4; 27, 1) находилось над погребением 3, в прямоугольной яме с округлыми углами. Длина ямы — 2,23 м, ширина — 0,9 м, глубина — 2,08 м (от горизонта). На дне могилы лежал жен-

ский костяк на спине, вытянуто, головой на Ю. Слева у черепа стоял гончарный лощенный кувшинчик (рис. 54, 10). На левой стороне груди, у подбородка найден обломок железа с приставшими волокнами дерева. С внешней стороны левой берцовой кости обнаружено лощенное биконическое сероглиняное пряслице с вогнутым широким основанием (рис. 58, 3), а у левой стопы — грушевидное глиняное пряслице (рис. 58, 11). В ногах погребенной лежал бок барана и рядом с ним — железный нож с остатками деревянной рукоятки. Длина ножа с черешком — 12,5 см (рис. 59, 3).

### Курган № 30

Находится в северной части могильника, юго-восточнее кургана № 2. В центре насыпи — воронка диаметром 5 м и глубиной 0,2 м. С восточной и северной сторон насыпи прослеживался ровик. Высота кургана — 0,5 м, диаметр — 17 м. На поверхности насыпи, так же как и в кургане № 2, встречено много обломков битого квадратного кирпича и изразцов, покрытых голубой поливой. Под насыпью оказалось одно погребение (рис. 28, 1).

В насыпи встречено огромное количество обломков красного кирпича и изразцов различной формы, типа обнаруженных в насыпи кургана № 2 (рис. 71, 1, 16), покрытых голубой, белой и синей поливой; обломки деревянных столбов; угольки; кости человека и обломок бронзовой бляшки с ушком (рис. 71, 8). На погребенной почве в отдельных участках вокруг могильной ямы сохранились остатки кирпичного пола, положенного в один ряд. Кирпич квадратный, длина стороны — 21 см, толщина — 5 см. На одной из сторон как правило, — отпечатки прутьев. В северно-восточном секторе, рядом с могильной ямой на глубине 0,66 м обнаружено овальное золотое пятно.

Могильная яма подквадратной формы занимала центральную часть кургана и была ориентирована более длинными сторонами по линии СЗ—ЮВ. С юго-восточной и северозападной сторон, а также с северо-западного угла края верхней части могилы испорчены 3 грабительскими ходами, через которые могила была ограблена. Длина могилы — 3 м, ширина (с ЮЗ на СВ) — 2,9 м, глубина — 1,56 м (от горизонта). В насыпи могилы встречены разрозненные кости скелетов му-



чины и женщины, а также нескольких детских костяков. Кроме того, здесь найдены кости лошади, овцы и шестигранная бусина из светлого стекла. Центральная часть пола могилы вымощена красным квадратным кир-

метр — 10 м. Погребение обнаружено в центральной части насыпи. Могильная яма прямоугольной формы, с округлыми углами ориентирована длинными сторонами по линии В—З с небольшим отклонением к С и Ю.



Рис. 28. Планы и профили курганов.

1 — кургана № 30; 2 — кургана № 42. (Цифры на плане и профиле — номера погребений).

пичом того же размера и характера, что и на вымостке — на уровне погребенной почвы.

#### Курган № 31

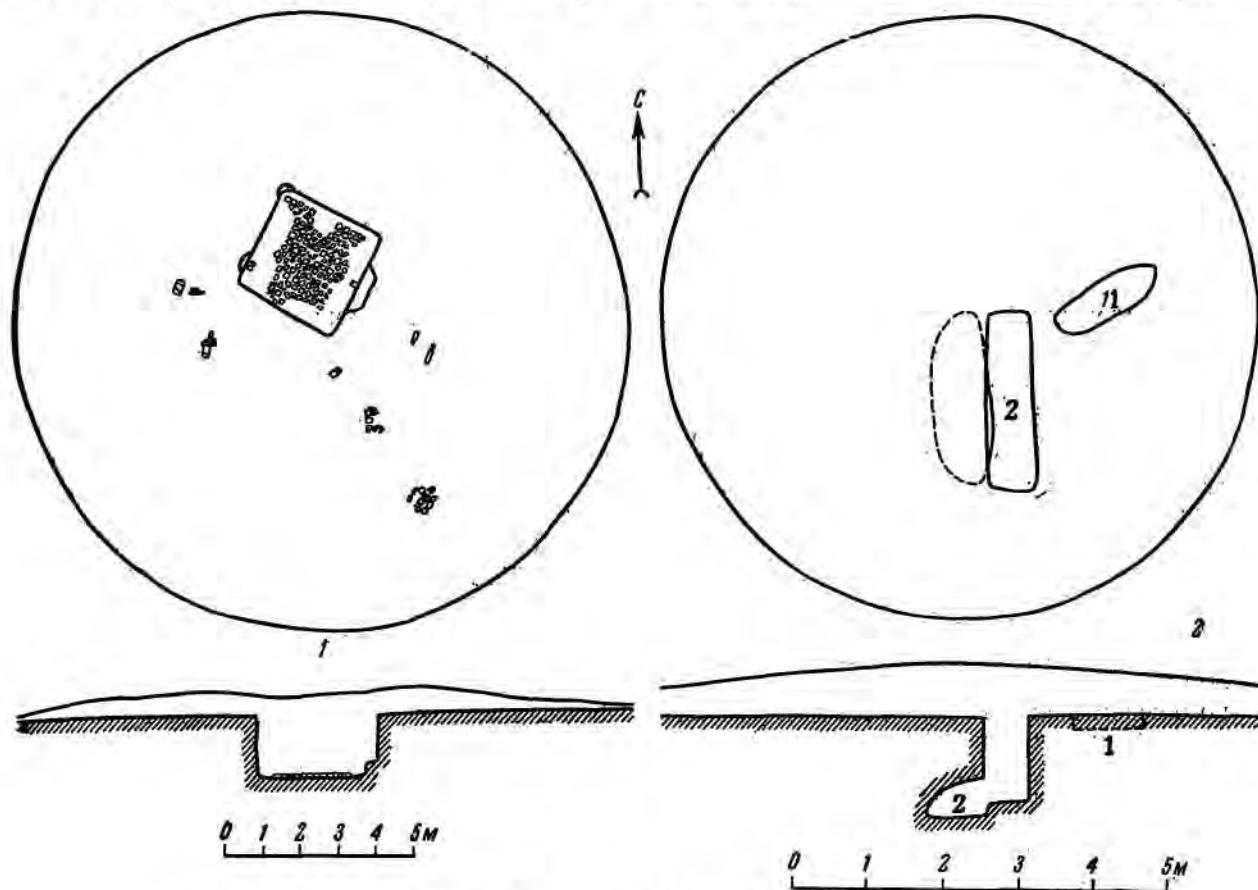
Расположен к Ю от кургана № 25. Насыпь хорошо выделяется над окружающей местностью. Высота кургана — 0,28 м, диаметр — 12 м. Погребенная почва сильно изрыта сурками. Погребений не найдено.

#### Курган № 32

Находится к Ю от кургана № 10. Насыпь едва заметна. Высота кургана — 0,15 м, диа-

Скелет женщины лежал в деревянной колоде, на спине, вытянуто, головой на З с небольшим отклонением к С. Вещей нет.

#### Курган № 33

К Ю от предыдущего кургана расположен курган № 33. Расплывчатая насыпь очень мало выступает над окружающей местностью. Высота кургана — 0,25 м, диаметр — 0,8 м. В насыпи встречены 16 фрагментов лепного сарматского горшочка, форма которого не восстанавливается. Погребение (рис. 22, 5) находилось в южной половине курга-

на, на границе юго-восточного и юго-западного секторов. Узкая прямоугольная могила с округлыми углами ориентирована длинными сторонами по линии СВ — ЮЗ. Длина могилы — 2 м, ширина — 0,6 м, глубина — 1,13 м (от горизонта). На дне могилы лежал скелет женщины, на спине, вытянуто, головой на СВ. Деформированный череп раздавлен и частично растащен грызунами. Правая нога согнута в колене и нижней частью голени положена на левую ногу. С левой стороны костяка найден кусок мела, в ногах — лепной кувшин (рис. 63, 7).

#### Курган № 34

Расположен к ЮВ от кургана № 31. Вследствие распашки курган приобрел несколько удлиненную форму по линии ССВ — ЮЮЗ. Насыпь рельефно выделяется. Высота ее — 0,38 м, диаметр по линии С — Ю — 12 м, по линии В — 3 — 8 м. В насыпи встречены отдельные кости человека, а под ней — 2 погребения.

Погребение 1 (рис. 29, 1) обнаружено в юго-восточном секторе кургана. Могильная яма подквадратной формы ориентирована по линии С — Ю. Длина ямы — 1,95 м, ширина — 1,75 м, глубина — 1,75 м. В насыпи могилы найден обломок стенки лощеного сероглиняного сосуда. На дне, по диагонали, ближе к западной стенке лежал костяк женщины, на спине, вытянуто, головой на ЮЗ. Череп носит следы кольцевой деформации. Кости плохо сохранились. На дне могилы заметны следы органической подстилки. Вдоль южной стенки прослежены остатки деревянной плахи. Против правого плеча погребенной найдены фрагментированные кольчатые двусоставные удила с гвоздевидными псалиями (рис. 59, 1, 2), рядом с удилами — лопатка и кость ноги барана, у левого плеча — свыше 60 сskipевшихся железных наконечников стрел с остатками древков, длиной 5 см (рис. 50, 12); они лежали в ислетшем кожаном колчане, острием к голове скелета. У правого бедра находился железный меч плохой сохранности, длиной 58 см; ширина клинка у перекрестия — 3,5 см (рис. 49, 9). Под мечом обнаружена раздавленная овальная цилиндрическая бусина из светлого стекла с внутренней позолотой (диаметр — 0,9 см), а в области таза — круглая железная поясная пряжка с прямоугольным

приемником, на котором сохранилась медная заклепка для прикрепления ремня (рис. 49, 2).

Погребение 2 открыто в юго-западном секторе, на горизонте, на глубине 0,35 м. Погребение оказалось совершенно разрушенным. Сохранились лишь обломки детского черепа и мелкие фрагменты придонной части сарматского лепного горшочка с округлыми боками и вогнутым дном (диаметр дна — 5,5 см).

#### Курган № 35

Находится к ЮЗ от кургана № 5. Высота кургана — 0,38 м, диаметр — 8 м. В насыпи встречены значительное количество костей барана, фрагментированное железное кольцо (рис. 48, 14), 4 обломка стенок сосуда срубного типа. Под насыпью найдены 2 погребения.

Погребение 1 (рис. 21, 4) располагалось на границе северо-восточного и юго-восточного секторов кургана. Узкая прямоугольная могила была длиной 2,2 м, шириной 0,75 м и глубиной 1,4 м (от горизонта). На дне обнаружен костяк женщины, на спине, в вытянутом положении, головой на ЮЮВ. Деформированный череп раздавлен землей. В области таза и голени найдены: кольцевидная бусина из желтой стекловидной пасты, диаметром 1,4 см; 11 скарабеев различной величины, схематично вырезанных из голубой египетской пасты (длина наибольшего — 1,3 см); 52 мелких бусины из синего стекла, типа бисера; 1 бочонковидная бусина из синего прозрачного стекла (длина ее — 1,4 см, диаметр — 0,9 см).

Погребение 2 обнаружено в юго-восточном секторе, на глубине 0,6 м. Размеры ямы не определены. Погребение совершенно разрушено. От детского погребения сохранился лишь череп. Вещей нет.

#### Курган № 36

К ЮВ от кургана № 5 находится курган № 36. Высота насыпи — 0,3 м; диаметр по линии С — Ю — 8,25 м, по линии В — 3 — 7 м. На горизонте, на границе северо-западного и северо-восточного секторов обнаружено зольное пятно большого размера (2 × 4 м). Среди золы оказались кости барана. В юго-восточном секторе вскрыта разрушенная подбойная могила (рис. 27, 2).



Рис. 29. Планы и профили погребений.

1 — кургана № 34; 2 — кургана № 47; 3 — кургана № 48; 4, 7 — кургана № 52; 5 — кургана № 46;  
 6 — кургана № 39; 8 — кургана № 44; 9 — кургана № 50; 10 — кургана № 57; 11—13 — кургана  
 № 53. (Цифры на планах и профилях — номера погребений).

Прямоугольный колодец с округлыми углами ориентирован длинными сторонами с С на Ю. Длина колодца — 2,87 м, ширина — 1,37 м, глубина — 1,53 м (от горизонта). Подбой был сделан в западной стенке; длина его — 2,9 м, ширина — 1,25 м; высота не определена (подбой скрыт во время ограбления могилы в древности); высота ступеньки — 0,06 м, ширина — 1,25 м. Начиная с глубины 0,7 м и до дна могилы в засыпи колодца и подбоя встречались разрозненные человеческие кости от 2 костяков — мужского и женского. На дне подбоя найдены кости левой ноги, лежавшие в анатомическом порядке; судя по ним, скелет был ориентирован головой на Ю.

В засыпи могилы среди костей и на дне ее обнаружены следующие предметы: бронзовое пряслице из серой глины, диаметр — 4 см (рис. 62, 26); круглодонный орнаментированный горшочек (рис. 64, 12); обломки лепного сероглиняного сосуда с узким горлом; фрагменты пружинных железных ножниц (длина сохранившейся части — 14,5 см; рис. 60, 8); обломок железного ножа с костяной рукояткой длиной 9,6 см (рис. 62, 1); 2 больших трехперых железных наконечника стрел с обломанными черешками (длина сохранившейся части их — 6,1 см, длина пера — 5 см; рис. 62, 19); 2 трехперых черешковых железных наконечника стрел меньшего размера; черешок от костяного наконечника стрелы; обломки концевых накладок на лук, на одном — глубокая бороздка от трения тетивы (рис. 61, 8); куски срединной накладки на лук (рис. 61, 7); фрагменты кольцевидной бронзовой пряжки с прямоугольным приемником; бесформенные обломки железа; фрагменты железного кольца; 18 прямоугольных проинок с округлыми гранями, из темного стекла, длиной 1,1 см, диаметром 0,7×0,4 см; обломки дерева от гробовища (?).

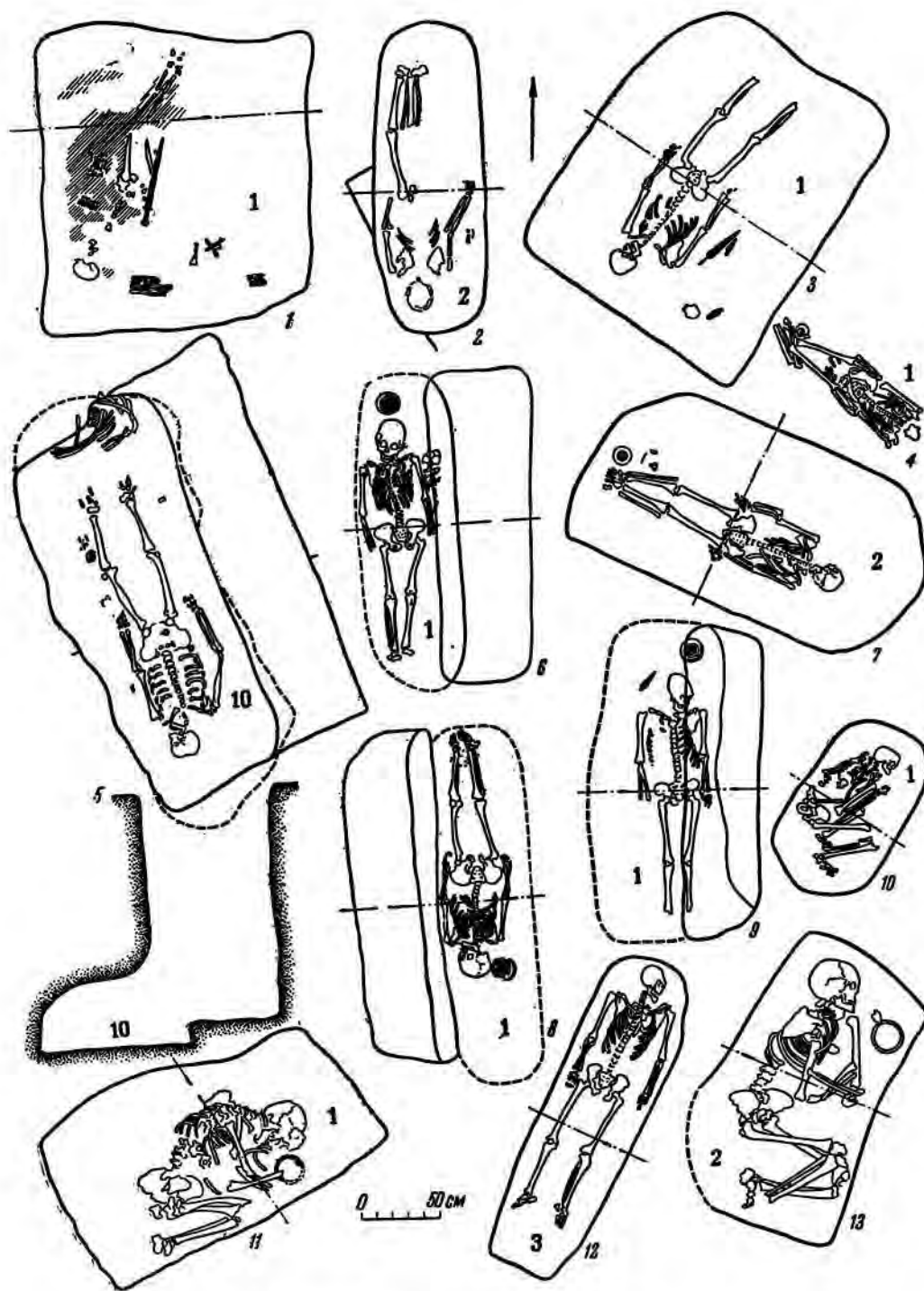
#### Курган № 37

Расположен к СЗ от кургана № 29. Оплывшая насыпь едва выделяется над окружающей местностью. Высота кургана — 0,25 м, диаметр — 10 м. В насыпи найдены 2 обломка венчика и несколько фрагментов стенок сосуда с прямым краем, украшенного веревочным орнаментом (рис. 35, 5, 6), и кость барана. В юго-западной четверти кургана обнаружено разрушенное погребение. Яма

удлиненно-овальной формы ориентирована длинными сторонами по линии СЗ — ЮВ; длина ямы — 1,65 м, ширина — 1,12 м, глубина — 1,38 м (от горизонта). На дне могилы лежали в беспорядке кости человека. Череп и ряд других крупных костей отсутствовали. Среди костей найден обломок стенки сосуда, повторяющий по фактуре черепки, обнаруженные в насыпи.

#### Курган № 38

Курган расположен в южной части могильника, к ЮЗ от кургана № 34. Высота его — 0,5 м, диаметр — 8 м. В насыпи встречены обломки костей человека и фрагменты керамики. На границе северо-западного и юго-западного секторов кургана обнаружена подбойная могила. Узкий колодец ориентирован по линии С — Ю. Длина его — 2,05 м, ширина — 0,8 м, глубина — 0,87 м (от горизонта; рис. 20, 3). Подбой находился в западной стенке; длина его — 2,05 м, ширина — 0,81 м, высота — 0,5 м; высота ступеньки — 0,2 м, ширина — 0,38 м.

На дне подбоя лежал мужской костяк, на спине, вытянуто, головой на С. Череп повернут налево. Ноги скрещены в области бедер. Правая рука была вытянута вдоль туловища, левая — слегка согнута в локте и кистью покоилась на тазовых костях. Кости плохо сохранились.

У правого плеча лежал на боку лепной лощеный кувшин без ручки (рис. 64, 3). Вдоль левого бедра находились 10 железных наконечников стрел, длиной 4 см (рис. 62, 29, 30), а вдоль правого — кости ноги и лопатки барана.

#### Курган № 39

Находится к В от грейдера, в южной части могильника. Высота кургана — 0,25 м, диаметр — 8 м. В центральной части кургана обнаружена подбойная могила. Прямоугольный в плане колодец с округлыми углами ориентирован длинными сторонами по линии С — Ю. Длина колодца — 2,05 м, ширина — 0,6 м, глубина — 1,8 м (от горизонта). Подбой был в западной стенке; длина его — 2,1 м, ширина — 0,63 м, высота — 0,4 м; высота ступеньки — 0,2 м, ширина — 0,45 м (рис. 29, 6). На дне подбоя лежали кости младенца и женщины, на спине, вытянуто

головой на С. Череп ребенка обращен лицом к погребенной.

В изголовье женского скелета стоял лепной горшок (рис. 64, 13). У левого виска найдено овальное бронзовое височное колечко диаметром 3,2 см (рис. 62, 10). У подбородка обнаружены: сердоликовая 14-гранная бусина со скошенными углами, надетая на бронзовую проволочку, концы которой завернуты в спиральки; тыквовидно-реберчатая гешировая бусина; двойная бусина из синего полупрозрачного стекла; маленький кубик с 2 сквозными отверстиями, расположенными по диагонали на 2 углах, со стороны, равной 3 мм.

Между левым предплечьем и ребрами найдена кольцевидная бронзовая пряжка из прямоугольной в сечении пластинки, с несомкнутыми концами, которые свернуты в колечки. На наружной поверхности пряжки — поперечные насечки. Язычок подвижный, диаметр — 2,5 см. Рядом — фрагментированная бронзовая обоймочка из двух склепанных вместе округлых пластинок, диаметром 2 см, с вырезом на одной из сторон. К пряжке и обойме пристали кусочки ткани. Между правым предплечьем и ребрами найдена фрагментированная круглая железная пряжка с подвижным язычком, диаметр — 5—6 см.

#### Курган № 40

Расположен севернее кургана № 39. Высота — 0,45 м, диаметр — 14 м. В юго-восточном секторе обнаружена большая подквадратная могила, ориентированная длинными сторонами по линии Ю — С. Длина ямы — 2,3 м, ширина — 1,86 м, глубина — 1,05 м (от горизонта; рис. 20, 6). На дне ямы по диагонали лежал скелет мужчины (?), на спине, вытянуто, головой на ЮЗ. Сохранность костей плохая. Обнаружены лишь крупные кости конечностей.

В юго-западном углу ямы найден лепной кувшинчик с ручкой (рис. 64, 9), а несколько выше, в насыпи могилы — каменное точило с отверстием, длиной 11,4 см (рис. 62, 21). У западной стенки обнаружен цилиндрический пест (?) с перехватом посередине, из песчаника, длиной 14 см, диаметром 7 см (рис. 61, 17). В северо-западном углу ямы оказался лепной горшок (рис. 64, 11). Вдоль восточной стенки лежал массивный железный меч, на черешке которого сохранились

следы от деревянной рукоятки и заклепка. Длина меча — 1,03 м, наибольшая ширина клинка — 4,3 см (рис. 60, 1). Между мечом и ногами скелета обнаружено около 10 железных наконечников стрел. Длина наконечника с черешком — 2,5 см, длина пера — 1,5 см (рис. 62, 31, 32). В юго-западном углу найден гончарный лощеный сероглиняный кувшин (рис. 63, 1), рядом с которым стояла квадратная курильница (рис. 64, 8).

К З от левого локтевого сустава погребенного лежали остатки черепа младенца. Рядом с черепом обнаружены 15 мелких кольцевидных бусин из синего стекла, диаметр — 0,3 и 0,4 см.

#### Курган № 41

Находится к ЮВ от кургана № 39. Высота насыпи — 0,38 м, диаметр — 19 м. В западной части кургана обнаружена небольшая воронка, а в центральной — подквадратной формы могила, ориентированная более длинными сторонами по линии С — Ю. Длина ямы — 1,88 м, ширина — 1,75 м, глубина — 1,3 м (от горизонта). Западная стенка ямы несколько суживается ко дну могилы (рис. 21, 2). В очень твердой, характерной для ограбленных могил насыпи встречались на разной глубине отдельные кости человека. На дне могилы в юго-западном углу обнаружены обломки черепа и разбитый бальзамарий, горлышко которого покрыто красным лаком (рис. 53, 1).

#### Курган № 42

Курган расположен к СВ от кургана № 12. Высота насыпи — 0,7 м, диаметр — 8 м. Под насыпью открыты 2 погребения (рис. 28, 2).

Погребение 1 (рис. 21, 5; 28, 2) обнаружено в северо-восточном секторе. В насыпи могилы на глубине 0,64 м от центрального пикета встречена голова лошади с железными кольчатыми двусоставными удилами во рту. Удила плохо сохранились. Под головой найдены кости передних и задних ног лошади, лежавшие в анатомическом порядке, а еще ниже обнаружено погребение в овальной яме. Длина ямы — 1,5 м, ширина — 0,5 м, глубина — 0,11 м (от горизонта). На дне лежал костяк ребенка в возрасте 5—6 лет, на спине, вытянуто, головой на ЮЗ. Вещей нет.

Погребение 2 (рис. 21, 1) располагалось в центре кургана. Это была подбойная могила. Прямоугольный узкий колодец ориентирован длинными сторонами по линии С — Ю; длина его — 2,2 м, ширина — 0,6 м, глубина — 1,1 м (от горизонта). Подбой — в западной стенке; длина подбоя — 2,1 м, ширина — 0,74 м, высота — 0,5 м; высота ступеньки — 0,2 м, ширина ее — 0,5 м. На дне подбоя лежал костяк мужчины, на спине, вытянуто, головой на С. Деформированный череп повернут налево. Правая рука сжата в кулак, а правая нога слегка согнута в колене. Между правым локтем и тазом находилась бронзовая фибула длиной 6,6 см (рис. 62, 5). Под черепом — следы органической подстилки.

#### Курган № 43

К С от кургана № 38 находится курган № 43 высотой 0,25 м, диаметром 10 м. В насыпи найдены фрагментированное биконическое пряслице (рис. 48, 21), обломки керамики, кости животных и каменный пест из серого гранита, округлой в сечении формы, длиной 8 см, диаметром 5,5 см (рис. 37, 3).

В центре кургана обнаружена подбойная могила, разрушенная грабителями. Колодец ориентирован длинными сторонами по линии СЗ — ЮВ; длина колодца — 2,1 м, ширина не определена, глубина — 1,55 м (от горизонта). Подбой находился в северо-восточной стенке, длина его — 2,05 м, ширина — 0,85 м, высота не определена; ширина ступеньки — 0,6 м, высота — 0,15 м. На дне подбоя лежали в беспорядке кости скелета женщины. В северо-восточном углу подбоя найдены зуб и копыто лошади. Вещей не оказалось.

#### Курган № 44

Находится к С от кургана № 40. Насыпь хорошо выделяется над окружающей местностью. Западная пола кургана испорчена вкопанным телеграфным столбом. Высота кургана — 0,5 м, диаметр — 18 м. В юго-восточном секторе на глубине 0,45 м обнаружены кости 2 молодых лошадей, лежавших «валетом» по линии С — Ю. С южной стороны поперек лежал костяк барана. Рядом, на границе северо-восточного и юго-восточного секторов кургана обнаружена подбойная могила (рис. 29, 8). Прямоугольный колодец с округлыми углами был ориентиро-

ван длинными сторонами по линии С — Ю. Длина колодца — 2,17 м, ширина — 0,55 м, глубина — 1,65 м (от горизонта). Подбой — в восточной стенке. Длина его — 2,35 м, ширина — 0,75 м, высота — 0,53 м; ширина ступеньки — 0,42 м, высота — 0,15 м.

На дне подбоя лежал костяк женщины, на спине, вытянуто, головой на Ю. Череп несколько повернут влево. Справа у головы стоял лощеный орнаментированный сероглиняный кубок с отбитой в древности ручкой (рис. 53, 15). У ног обнаружены 6 бочонковидных бусин из темного стекла и бисер — из светлого.

#### Курган № 45

Расположен у самого грейдера, на 1 км южнее кургана № 19. Длинная ось насыпи проходит по линии С — Ю. Высота насыпи — 0,6 м, диаметр 18 м. В центре кургана — небольшая западина, размером 1 × 1 м и глубиной 0,2 м. В насыпи встречены обломки стенок сосудов и кирпичей.

В центре кургана находились рядом 2 могилы, нарушенные грабительским ходом, который пересекал их поперек (рис. 21, 6). Могилы ориентированы длинными сторонами по линии В — З.

Погребение 1 (южное; рис. 21, 6) обнаружено в прямоугольной яме с округлыми углами, длиной 2,37 м, шириной 0,7 м и глубиной 0,6 м. На дне лежали в беспорядке кости женщины. Скелет ориентирован головой на З. Среди костей оказался железный нож с деревянной рукояткой; черенок — в деревянных ножнах. Длина ножа — 11 см (рис. 66, 20).

Погребение 2 (северное; рис. 21, 6) найдено в прямоугольной яме с округлыми углами. Длина ее — 2,32 м, ширина — 0,76 м и глубина — 1,2 м. Верхняя часть ямы нарушена поперечной траншеей, через которую было ограблено погребение 1. Большая глубина погребения спасла это погребение от расхищения. На дне могилы в деревянной колоде лежал костяк мужчины, на спине, вытянуто, головой на З. Кости обеих рук покоились на тазе.

В изголовье, у западной стенки могилы обнаружены остатки колчана. Каркас колчана состоял из железных полосок (шириной 0,6 см и толщиной 0,3 см), расположенных в виде решетки. Внутри каркаса вставлялась

обкладка из бересты. Железный каркас и береста скреплялись железными заклепками. К колчану приклепывались для подвешивания 2 прямоугольные железные пряжки размером  $3,6 \times 2,5$  см, с подвижным язычком (рис. 67, 4) и железные кольца диаметром 2,1 см (рис. 66, 4, 5). Из-за плохой сохранности каркаса размеры колчана определить не удалось. Внутри колчана обнаружены склепанные листовидные железные наколенники стрел длиной 8,3 см (рис. 66, 16). У колчана найдена также круглая железная пряжка с выступающим язычком, диаметром 3 см. У правого бедра лежал железный ножичек с деревянной ручкой; черенок его отделен от черешка муфтообразной бронзовой обоймой; длина ножа — 15 см (рис. 66, 11). Около таза обнаружена круглая железная пряжка с подвижным язычком, диаметром 6,8 см (рис. 66, 3), а справа от правой бедренной кости — бесформенные куски железа. У правой стопы оказались обломки кольчатых двусоставных удил. В одно из колец удил вставлено дополнительное железное кольцо (рис. 66, 25). Здесь же обнаружены 2 стремяни. Высота стремян — 15,2 см, ширина у подножки — 16 см; ширина подножки — 10 см; длина прорези для ремня — 4 см, ширина ее — 0,5 см (рис. 67, 3). Около стремян найдены: фрагмент кресала, кусок кремня (размером  $2,5 \times 1,9$  см) и железное навершие, снабженное цилиндрической втулкой, в которой сохранились остатки древка. Один конец навершия отломан в древности; длина сохранившейся части навершия — 6,5 см, диаметр отверстия втулки — 1,6 см (рис. 66, 13).

### Курган № 46

Находится в северо-восточной части могильника, к В от кургана № 9. Высота — 0,35 м, диаметр — 10,35 м. В насыпи встречены отдельные кости человека и домашних животных. Под насыпью обнаружено 10 погребений (рис. 30, 2).

Погребение 1 (рис. 30, 2) располагалось в юго-восточном секторе кургана, на глубине 0,41 м. Яма не прослежена. Детский костяк был растащен грызунами. Положение и ориентировку определить не удалось. От скелета сохранились кости раздавленного черепа, бедра и предплечья.

Погребение 2 (рис. 21, 3; 30, 2) открыто на границе юго-восточного и северо-

восточного секторов кургана. Могильная яма — прямоугольной формы, с округлыми углами, размером  $2,37 \times 1,15$  м, глубиной 1,15 м. Западная часть ямы нарушила погребение 3. На дне могилы лежал костяк мужчины, на спине, вытянуто, головой на ЮЮВ. Череп повернут налево. Правая рука слегка согнута в локте. У северной стенки могилы, на 0,2 м выше ее дна, обнаружены лопатка барана и железный нож (рис. 40, 12).

Погребение 3 (рис. 21, 3; 30, 2) находилось на границе юго-восточного и северо-восточного секторов кургана, на глубине 0,6 м. Погребальная яма срезана погребениями 2 и 5; уцелела лишь ее северная стенка. Скелет женщины (?) оказался совершенно разрушенным. Положение и ориентировку скелета определить не удалось.

Погребение 4 (рис. 30, 2) обнаружено в северо-западном секторе кургана, в насыпи погребений 6 и 7, на глубине 0,5 м. Размеры ямы не определены. От погребения ребенка в возрасте 2—3 лет сохранился череп, остальные кости растащены грызунами. Костяк лежал на спине, головой на З (?).

Погребение 5 (рис. 21, 3) расположено рядом с погребением 3, на глубине 0,75 м от горизонта. При рытье ямы погребения 5 были нарушены могилы 3 и 9. Верхняя часть скелета покоилась в насыпи погребения 9, поэтому череп и грудная часть костяка опустились на 0,2 м ниже костей ног. Яма не прослежена. Мужской костяк лежал на спине, вытянуто, головой на ЮЗ. Вещей нет.

Погребение 6 и 7 (рис. 21, 3; 30, 2) найдены на границе юго-западного и северо-западного секторов кургана. Погребения разрушены подбойной могилой 10. Размеры ям не установлены. Мужской и женский костяки оказались нарушенными. Два черепа, 4 бедренных кости, 4 голени, кости таза и рук лежали в одной куче на глубине 1,52 м от горизонта, в насыпи колодца подбойной могилы 10. Среди костей обнаружены 3 бусины: овально-кольцевидная из синей стекловидной пасты, диаметр — 0,9 см; из светлой пасты, с 2 шишечками, диаметр — 10 мм и овально-кольцевидная, диаметр — 0,5 см.

Погребение 8 (рис. 21, 3; 30, 2) обнаружено западнее погребений 6 и 7. Прямоугольная погребальная яма с округлыми углами, длиной 2,42 м и глубиной 1,13 м (от горизонта) срезала западную стенку колодца подбойной могилы 10. Ширина ямы

не прослежена. Женский костяк лежал на спине, вытянуто, головой на Ю. Правая нога слегка согнута в колене. Слева от черепа обнаружен лежавший на боку лепной кувшин с ручкой (рис. 47, 6), а под черепом — проволочное бронзовое височное колечко диаметром 1,8 см (рис. 44, 9); диаметр проволоки — 2,5 мм. У правого плеча оказались обломки сильно разрушенного свинцового предмета неясного назначения. Между голенями находился обломок железного ножа с черешком длиной 6,3 см; на черешке сохранились следы деревянной рукоятки (рис. 43, 8). Там же найдены кости передней ноги и лопатка барана и 15 овально-цилиндрических бусин из голубого (диаметр — 0,7 см), светло-коричневого (диаметр — 0,5 см) и черного стекла (диаметр — 0,3 см), образовавшие правильную волнистую линию, заходившую под правую голень. Очевидно, эти бусы украшали одежду. На расстоянии 25 см к С от правой стопы лежала на боку полусферическая курильница (рис. 47, 11). Напротив левой стопы обнаружена глиняная курильница.

Погребение 9 (рис. 21, 3; 30, 2) располагалось под погребениями 3 и 5, которые разрушили северо-восточную и юго-западную стенки могилы, очевидно, прямоугольной формы. От могилы 9 сохранились лишь северо-западная и юго-восточная стенки. Длина могилы — 1,78 м, ширина не определена, глубина — 1,54 м (от горизонта). Женский костяк лежал на спине, вытянуто, головой на ЮЮВ. Слева от черепа обнаружен лепной сосуд (рис. 47, 1), у левой кисти — глиняное биконическое пряслице с наибольшим диаметром 3,8 см (рис. 41, 17), а возле левой плечевой кости — железный нож с черешком, на котором заметны следы дерева; длина ножа — 14,8 см. Вдоль правой бедренной кости лежали кости ног барана.

Погребение 10 (рис. 29, 5; 30, 2) — подбойная могила. Колодец — прямоугольной формы, с округлыми углами, длиной 2,47 м, шириной 1 м, глубиной 1,65 м. Подбой расположен в западной стенке, под погребением 8. Длина подбоя — 2,95 м, ширина — 0,95 м, высота не определена; ширина ступеньки — 0,85 м, высота ее — 0,1 м. На дне подбоя лежал костяк мужчины, на спине, вытянуто, головой на ЮЮВ. Череп повернут налево. Правая рука слегка согнута в локте. У черепа находилась кость ноги ба-

рана, около левого локтя — обломок ножа длиной 5,1 см (рис. 40, 2). Вдоль правого бока лежали в ряд кусочки древесного угля, а на правой тазовой кости — овальная железная пряжка диаметром 4 и 6 см (рис. 41, 25). На крестце находилась вторая такая же пряжка диаметром 4 и 4,6 см (рис. 41, 24). У левой кисти найдено железное кресало, форма которого полностью не восстанавливается, у левой голени — обломок бронзового зеркала с невысоким плоским ободком по краю. Диаметр диска — 18 см, толщина — 0,25 см, ширина ободка — 1,1 см, толщина ободка с диском — 3,5 см. Рядом лежали обломки 20 трехперых черешковых железных наконечников стрел (длина стрелы с черешком — 4,2 см) и железный ножичек с черешком. Длина ножа — 6,6 см (рис. 40, 17). Возле правой голени оказался альчик барана. В ногах, в небольшом подбое найдены ребра лошади в анатомическом порядке и железный нож (рис. 40, 16).

#### Курган № 47

Расположен в северо-восточной части могильника к В от кургана № 1. Высота кургана — 0,62 м, диаметр — 10 м. Под насыпью находились 2 погребения (рис. 31, 1).

Погребение 1 открыто на границе юго-западного и юго-восточного секторов кургана. Яма этого погребения прорезала по диагонали могилу 2. На дне прямоугольной ямы с округлыми углами длиной 1,65 м, шириной 0,55 м и глубиной 0,15 м лежал костяк ребенка 4—5 лет, на спине, вытянуто, головой на СЗ. Верхняя часть костяка растащена грызунами. Вещей нет.

Погребение 2 (рис. 29, 2) обнаружено в прямоугольной яме с округлыми углами. Длина ее — 2,22 м, ширина — 0,7 м, глубина — 0,75 м (от горизонта). На дне могилы находился женский костяк, на спине, в вытянутом положении, головой на Ю. Правая рука скелета несколько согнута в локте и отведена в сторону. Стопы свалились вправо. У правого локтя оказались 2 обломка железного ножичка длиной 6,2 см. Ширина лезвия — 1,4 см.

#### Курган № 48

Находится к СЗ от кургана № 47. Высота его — 0,4 м, диаметр — 8,5 м. Под насыпью, в центре кургана, обнаружено одно погребение (рис. 31, 4). Длина прямоугольной





Рис. 30. Планы и профили курганов.  
 1 — кургана № 54; 2 — кургана № 46. (Цифры на планах и профилях — номера погребений).

ямы — 2,02 м, ширина — 1,65 м, глубина — 1 м (от горизонта; рис. 29, 3).

Костяк мужчины лежал на спине, вытянуто, головой на ЮЗ. Череп слегка повернут влево. Справа от него обнаружен

гана открыто одно погребение — подбойная могила. Узкий колодец ориентирован по линии ССВ — ЮЮЗ. Длина его — 2,15 м, ширина — 0,45 м, глубина — 1 м. Подбой сделан в западной стенке. Длина подбоя —

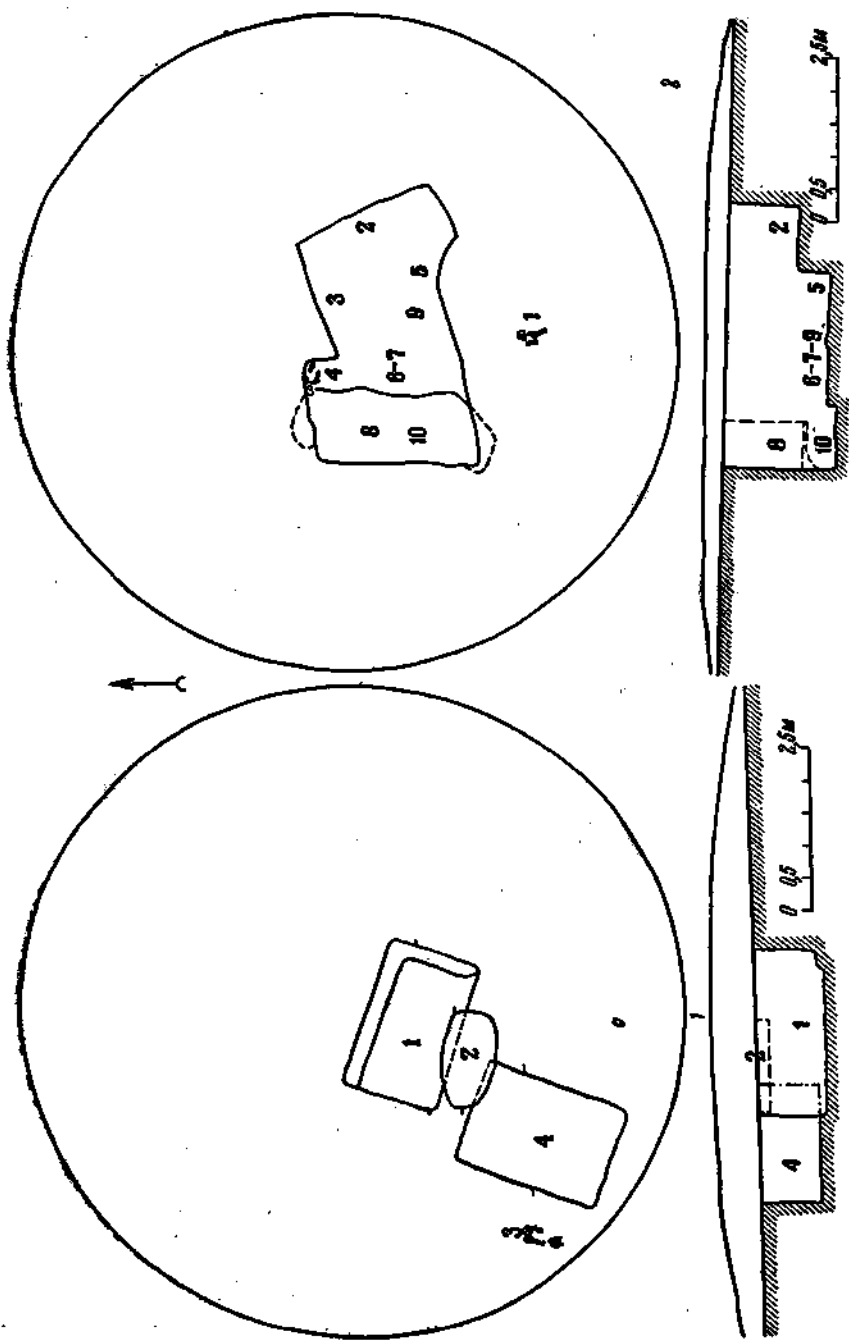

Рис. 31. Планы и профили курганов.

1 — кургана № 47; 2 — кургана № 50; 3 — кургана № 58; 4 — кургана № 48; 5 — кургана № 57; 6 — кургана № 59. (Цифры на плане — номера погребений).

лепной горшок (рис. 63, 5), а рядом с последним — точильный брусок из удлиненной гальки, длиной 19,8 см (рис. 60, 7). У правого локтя найдены железный кинжал длиной 22,5 см (рис. 60, 4) и фрагментированный железный нож длиной 8,5 см.

#### Курган № 49

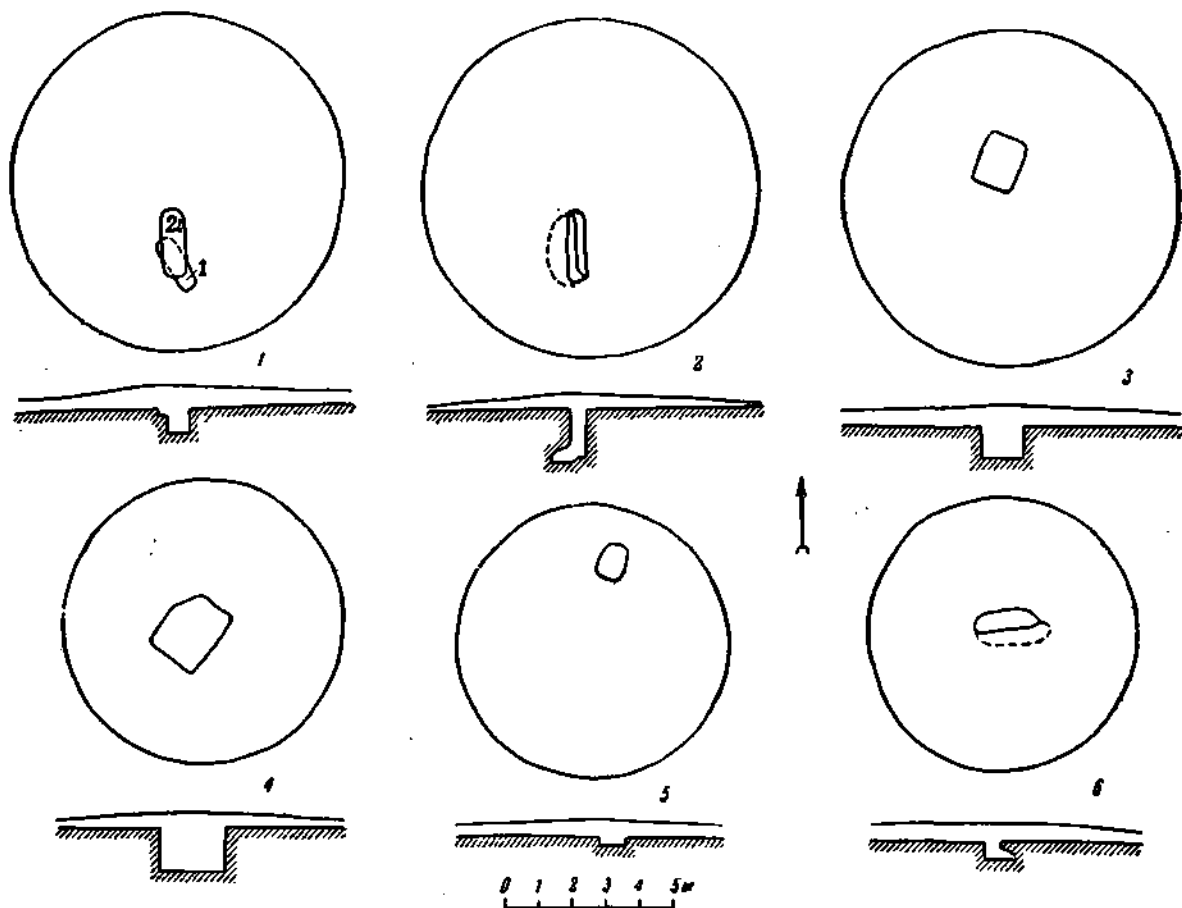
К ЮВ от предыдущего кургана расположен курган № 49. Высота насыпи — 0,5 м, диаметр 10 м. В юго-восточном секторе кур-

2,02 м, ширина — 0,45 м, высота — 0,4 м; ширина ступеньки — 0,36 м, высота ее — 0,8 м.

На дне подбоя обнаружен костяк мужчины, на спине, в вытянутом положении, головой на С. Череп деформирован. Голени скрещены. Слева от головы стоял лепной горшок (рис. 63, 8).

#### Курган № 50

Этот курган расположен к ЮЗ от кургана № 49. Высота насыпи — 0,37 м, диаметр — 8 м. Под насыпью оказалось одно погребение

ние — подбойная могила с узким колодцем (рис. 31, 2). Длина колодца — 2,45 м, ширина — 0,5 м, глубина — 1,5 м (от горизонта). Подбой — в западной стенке. Длина его — 2,47 м, ширина — 0,63 м, высота — 0,64 м; ширина ступеньки — 0,27 м, высота — 0,1 м (рис. 29, 9).

На дне подбоя лежал костяк мужчины, на спине, вытянуто, головой на С. Череп сильно деформирован. За черепом найден лепной горшок с уплощенным дном (рис. 63, 12), а справа от черепа — железный нож с черешком. Длина ножа — 11,7 см, ширина клинка — 2,5 см.

#### Курган № 51

Находится к З от кургана № 50. Высота кургана — 0,8 м, диаметр — 10,5 м. В насыпи встречались обломки золотоордынского кирпича и голубых изразцов. Под насыпью найдено одно погребение. Яма — с округлыми углами, длина ее — 2,1 м, ширина — 1,38 м, глубина — 0,6 м (от горизонта). На дне был положен костяк мужчины, на спине, вытянуто, головой на З. Кисти рук покоились на тазе. Мелкие кости верхней части костяка нарушены. Вещей не оказалось.

#### Курган № 52

Расположен к Ю от кургана № 50. Высота его — 0,5 м, диаметр — 11,25 м. Под курганом обнаружены 2 погребения.

Погребение 1 (рис. 29, 4) находилось на горизонте. Костяк женщины лежал на спине, вытянуто, головой на ЮВ. Кисти — на бедрах. Нижняя часть скелета нарушена грызунами. С наружной стороны правого колена найден гончарный сероглиняный кувшинчик с ручкой (рис. 54, 11).

Погребение 2 (рис. 29, 7) открыто рядом с погребением 1, в прямоугольной яме с округлыми углами. Длина ямы — 2,12 м, ширина — 1,2 м, глубина — 1,5 м (от горизонта). На дне могилы лежал костяк мужчины, на спине, вытянуто, головой на ЮВВ. Возле правой стопы стоял сероглиняный кувшинчик с частично отбитой в древности ручкой (рис. 54, 9). У правой голени найдены обломок железного шила длиной 5 см, диаметром 0,5 см (рис. 58, 21) и осколок овально-кольцевидной бусины из гешира, диаметр — 1 см.

#### Курган № 53

Южнее предыдущего кургана расположен курган № 53. Высота его — 0,85 м, диаметр — 11,5 м. В насыпи встречены обломки горшка срубного типа и пяточная кость человека. Под насыпью вскрыты 3 погребения (рис. 32, 1).

Погребение 1 (рис. 29, 11) находилось в юго-восточном секторе, в прямоугольной яме с округлыми углами, длиной 1,03 м, шириной 0,58 м и глубиной 0,4 м от горизонта. Юго-восточная часть стенки могилы срезана ямой более позднего погребения 3. На дне могилы лежал костяк ребенка 8—10 лет, на левом боку, скорченно, головой на СВ. Руки согнуты в локтях и приближены к подбородку. Мелкие кости частично растащены грызунами. Перед лицом стоял лепной сосуд баночной формы (рис. 36, 3).

Погребение 2 (рис. 29, 13) обнаружено в прямоугольной яме с округлыми углами, длиной 0,96 м, шириной 0,52 м и глубиной 0,45 м от горизонта. Юго-западный угол могилы прорезан ямой погребения 3. На дне могилы найден костяк ребенка в возрасте 8 лет, на левом боку, в скорченном положении, головой на СВ. Согнутые в локтях руки находились у подбородка. Перед лицом стоял лепной горшок (рис. 36, 7).

Погребение 3 (рис. 29, 12) было открыто в прямоугольной яме с округлыми углами. Длина ямы — 2,2 м, ширина — 0,65 м, глубина — 0,9 м (от горизонта). Яма погребения 3 частично прорезала погребения 1 и 2. На дне могилы лежал скелет мужчины, на спине, вытянуто, головой на ССВ. Деформированный череп повернут налево. Около таза обнаружены обломки бронзовой обоймочки, распавшейся при соприкосновении с воздухом.

#### Курган № 54

Расположен к В от кургана № 46, у грейдера. Высота — 0,7 м, диаметр — 12,5 м. Под насыпью обнаружено 5 погребений (рис. 30, 1).

Погребение 1 (рис. 26, 4) находилось в прямоугольной яме с округлыми углами, длиной 2,4 м, шириной 1,5 м и глубиной 1 м от горизонта. Яма ориентирована по линии СЗ — ЮВ. Вдоль северо-восточной и юго-

восточной стенкой была оставлена приступка шириной 0,25 м и высотой 0,12 м от дна могилы. Могильная яма частично нарушила погребение 2.

На дне могилы, в деревянной, плохо сохра-

ванная кольцевидная железная пряжка с подвижным язычком, диаметр — 6—7 см. У левого плеча погребенного был положен кожаный колчан, от которого сохранились кусочки кожи, костяной крюк с 2 отверстия-



Рис. 32. Планы и профили курганов.

1 — кургана № 53; 2 — кургана № 60; 3 — кургана № 61. (Цифры на планах и профилях — номера погребений).

нившейся колоде лежал костяк мужчины, на спине, вытянуто, головой на ЮВ. Кисть правой руки погребенного помещалась на тазе. Справа от погребенного, на приступке обнаружены череп и кости ног лошади, лежавшие в анатомическом порядке. Череп лошади находился в ногах человеческого костяка. В зубах лошади оказались кольчатые двусоставные железные удила, распавшиеся на мелкие части при соприкосновении с воздухом. Среди костей задних конечностей обнаружено железное стремя высотой 15 см (рис. 67, 1).

Рядом со стремяем лежала фрагментиро-

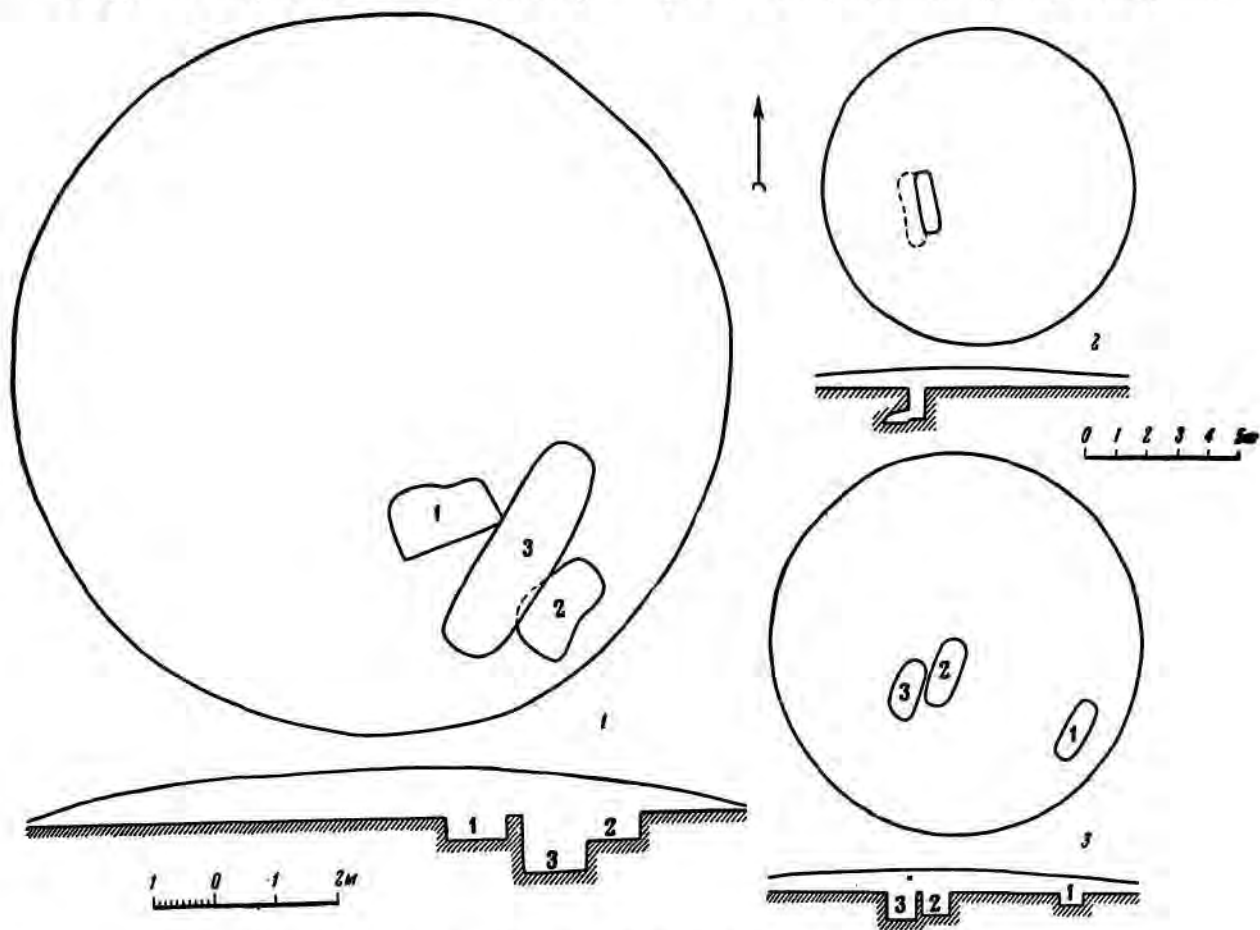
ми диаметром 0,2 см и продолговатым отверстием длиной 1,5 см, шириной 0,7 см — для подвешивания колчана (рис. 71, 15); здесь же найдены обломки железного каркаса, на который натягивалась кожа. Колчан содержал наконечники стрел различных типов: пулевидный костяной, длиной 4,1 см при диаметре основания 0,9 см (рис. 69, 5); 5 листовидных железных, общая длина наконечника стрелы — 13—14 см, длина черешка — 5,2 см, наибольшая ширина пера — 4,5 см (рис. 66, 7—10); трапециевидный железный, общая длина его — 4 см, длина пера — 1,8 см,

ширина пера — 1,8 см (рис. 66, 24); железный, четырехгранный в сечении (рис. 66, 29).

Около левого предплечья обнаружены 2 фрагментированных прямоугольных срединных накладок на лук, длиной 11,5 см и шириной 2,5 см (рис. 71, 11, 12); 2 концевых накладки длиной 26 см (рис. 71, 3, 14) и 2 наконечника с вырезами для тетивы, длиной 8,8 см (рис. 71, 2). У кисти левой руки лежал фрагментированный железный нож с костяным перекрестием и деревянной цилиндрической рукояткой. Длина ножа — 20 см (рис. 66, 18). С наружной стороны правого бедра, ближе к его головке находился предмет, изготовленный из позвонка лошади (?) со сквозным продольным отверстием диаметром 1,3 см. Один отросток позвонка срезан, а другой — на конце отполирован. В продольное отверстие предмета вставлен железный штырь, один конец которого заострен, другой — загнут в кольцо. На заостренном конце заметны приставшие волокна сгнившего дерева. В кольцо штыря вставлено дополнительное железное кольцо диаметром 2,5 см. Длина костяного предмета — 3,5 см, наибольший диаметр — 3,2 см, диаметр края — 2,4 см. Назначение предмета не ясно (рис. 66, 21). Под черепом обнаружено проволочное серебряное кольцо диаметром 2,2 см. Один конец кольца заострен. Диаметр проволоки — 2,5 мм (рис. 69, 11). В различных местах могилы встречены кусочки железа.

Погребение 2 (рис. 26, 1; 30, 1) располагалось рядом с погребением 1, яма которого частично срезала могилу 2. Яма — прямоугольной формы, с округлыми углами, длиной 1,52 м, шириной 0,85 м и глубиной 0,15 м от горизонта. На дне лежал костяк женщины, на левом боку, в скорченном положении, головой на В. Правая рука согнута в локте, и кисть ее покоилась на поясничных позвонках. У кисти левой руки, слегка согнутой в локте, оказались кости ног бабана.

Погребение 3 (рис. 26, 5; 30, 1) открыто в насыпи кургана, на глубине 0,55 м. Скелет ребенка 4—5 лет был нарушен грызунами и находился, по-видимому, на левом боку, в скорченном положении, головой на СВ. Череп лежал на его основании. Левая рука была вытянута вдоль туловища. Справа от черепа найден сосуд баночной формы (рис. 36, 1).

26 ИИА, т. 69

Погребение 4 (рис. 26, 6; 30, 1) было расположено в юго-западном секторе кургана, в прямоугольной яме с округлыми углами, длиной 2,25 м, шириной 1,65 м и глубиной 0,95 м от горизонта. На дне могилы обнаружен костяк женщины, на правом боку, в скорченном положении, головой на ЮЮЗ. Кисти рук помещались перед лицевыми костями. Возле фаланг пальцев рук стояла орнаментированная миска (рис. 35, 8). Около черепа обнаружены: кусочек охры и костяной предмет, прямоугольный в сечении, заостренный с одной стороны, с отверстием посередине, длиной 7,1 см, шириной 0,4 см и толщиной 0,2 см (рис. 37, 6).

Погребение 5 совершенно разрушено. От него сохранился лишь глиняный горшок (рис. 47, 12).

### Курган № 55

Находится в северной части могильника, в 50 м к Ю от кургана № 1. Курган № 55 — самый большой в могильнике; высота его — 2,6 м, диаметр — 40 м. С северо-восточной, юго-восточной и юго-западной сторон насыпи прослеживался хорошо заметный ровик, ширина которого достигала на отдельных участках 18 м, а глубина от современной поверхности — 0,65 м. Глубина ровиков в древности составляла 2,06 м от горизонта. В центре кургана оказалась грабительская воронка длиной 12,5 м по линии З—В, 9 м по линии С—Ю и глубиной до 1 м. Кроме того, к ЮВ от центра поверхность кургана нарушена ямами триангуляционного репера III класса.

Курган раскопан скрепером с оставленным бровкой по линии С—Ю. Для сохранения репера бровка была смещена на 3 м к В от центра кургана. Ширина бровки — 3,1 м. После фиксации наслоений насыпи была снята большая часть бровки и сохранен небольшой останец длиной 5,5 м и шириной 3,7 м вместе с репером.

Как можно судить по наслоениям, насыпь кургана была сооружена в один прием над ямным захоронением 15, теперь совершенно разрушенным. Средняя часть кургана испорчена хорошо заметной грабительской ямой, суживавшейся у горизонта до 6,35 м. С обеих сторон репера выявлены 2 квадратных ямы, размерами 0,7 × 0,7 м и 1 × 1 м, вырытые, очевидно, для помещения бетонных блоков репера. Наслоения насыпи располагались следующим образом: 1) почвенный слой

мощностью до 0,25—0,3 м; 2) коричневатосерая супесь, переходящая иногда без резких границ в светло-желтую (кое-где коричневатую) затекшую погребенную почву.

В северной части насыпи прослеживался хорошо заметный слой древесного угля, — вероятно, результат последующих тризн. К С и Ю от погребения 15 отмечен коричневатый затекший выкид погребенной почвы, частично прорезанный с северной стороны грабительской воронкой. Нижняя часть заполнения воронки затекла твердой сероватой почвой, верхняя — рыхлой почвой, каштанового оттенка.

Над погребением 8, на глубине 0,96 м обнаружено кострище — тризна, в котором выявлены куски угля и красноватая обгоревшая почва. Такое же кострище было у границы северо-западного и северо-восточного секторов кургана. В насыпи кургана встречены обломки керамики, кости человека и животных — лошади и барана. В одном месте лежал целый череп барана.

В насыпи и грунте обнаружено 15 погребений.

Погребение 1 открыто в насыпи, в северо-западном секторе кургана, на глубине 2,19 м. Яма не прослежена. Костяк ребенка 9—10 лет лежал на спине, вытянуто, головой на ССЗ. Сохранность костей плохая. Слева от черепа стоял лепной горшок (рис. 63, 11). Справа от поясничных позвонков обнаружена бронзовая пряжка (рис. 62, 15). Аналогичная фрагментированная пряжка встречена над правой тазовой костью, в насыпи могилы. Между голенями найдены железные удила, распавшиеся на мелкие части (рис. 62, 11—13).

Погребение 2 находилось на горизонте, в юго-западном секторе кургана. Размеры ямы не определены. Скелет подростка лежал на спине, вытянуто, головой на ЮЮВ. Верхняя часть костяка вместе с головой несколько отведена вправо. Правая рука слегка согнута в локте. Кисть левой руки — на тазе. Кости плохо сохранились. Череп раздавлен. На шее оказалось ожерелье из 7 темных пастовых зонных бусин диаметром 1,1 см, с извилистыми разводами красной, желтой, голубой пасты. Одна бусина — черная, с белой круговой поперечной полосой. У левой стопы находился на боку лепной горшочек (рис. 55, 10), у правой стопы — череп младенца.

Погребение 3 обнаружено в насыпи кургана, в юго-западном секторе, на глубине 2,4 м. Яма не прослежена. Костяк ребенка в возрасте 5—6 лет лежал почти на левом боку, вытянуто, головой на ЮЮЗ. Череп повернут вправо. Кисть правой руки — на тазе. Справа от бедра лежали лопатка и кости ног барана в анатомическом порядке, у стоп — лепной сосуд (рис. 55, 5).

Погребение 4 располагалось в северо-западном секторе кургана. Прямоугольная яма — с округлыми углами, длиной 1,35 м, шириной 0,6 м и глубиной 0,14 м от горизонта. На дне могилы лежал костяк ребенка 5—6 лет, головой на ССВ. Почти все кости растащены грызунами. Вещей не оказалось.

Погребение 5 открыто на границе северо-западного и юго-западного секторов кургана, в прямоугольной яме с округлыми углами, длиной 1 м, шириной 0,43 м и глубиной 0,8 м от горизонта. На дне обнаружен скелет ребенка 2—3 лет, на спине, в вытянутом положении, головой на С. Кисти согнуты в локтях рук покоились на тазе. Сохранность костей плохая; часть их отсутствовала. Вещей нет.

Погребение 6 (рис. 33) находилось в юго-восточном секторе кургана, в прямоугольной яме с округлыми углами. Нижняя часть костяка срезана при рытье ямы погребения 7. Длина ямы не определена, ширина — 0,7 м, глубина — 0,5 м (от горизонта). На дне могилы лежал костяк мужчины, на спине, вытянуто, головой на ЮВ. Сохраняющаяся часть скелета сильно окрашена красной охрой. Никаких предметов не оказалось.

Погребение 7 (рис. 33) обнаружено в прямоугольной яме, при рытье которой была срезана частично могила 6. Длина ямы — 2,05 м, ширина — 1,43 м, глубина — 1,7 м (от горизонта). На дне могилы найден мужской скелет, на спине, в сильно скорченном положении, головой на В. Кисти обеих рук лежали на тазе. Плохо сохранившийся костяк был сильно окрашен красной охрой. Справа от головы стоял лепной орнаментированный сосуд (рис. 35, 7).

Погребение 8 (рис. 34, 5) расположено на границе северо-западного и юго-западного секторов кургана. Длина прямоугольной ямы с округлыми углами составляла 2,8 м, ширина — 1,65 м, глубина — 0,73 м (от горизонта). Над погребением находилось упомянутое выше кострище.

ще — тризна. На дне могилы, в юго-западном углу ее, ближе к западной стенке обнаружен женский костяк в деревянном гробу, лежащий на спине, вытянуто, головой на Ю. От прямоугольного гроба сохранились лишь отдельные куски дерева и железные наугольники. Каждый угол гроба скреплялся 3 наугольниками, расположенными на расстоянии 4—5 см друг от друга (рис. 59, 9, 11). Длина гроба — 2,23 м, ширина — 0,95 м, высота — около 0,4 м.

Скелет плохо сохранился. Череп раздавлен. Кости правого предплечья, правого бедра, правой половины таза и крестец опустились на 0,15—0,2 м ниже дна могилы в яму тайника, расположенную в дне могилы и заходившую западным краем под деревянный гроб. Ребра и частично фаланги рук и ног растащены грызунами. Слева и справа от височных костей обнаружены 2 литых амфоровидных золотых серьги с 6 подвесками на цепочках. Длина серьги — 2,7 см (рис. 51). Справа от черепа находилось бронзовое зеркало с боковой ручкой-штырем. На оборотной стороне зеркала — рельефный овальный ободок с углублениями (фасетками) по краю, а в центре — конусовидная выпуклость. На ободке заметны следы намеренной порчи — насечки, выполненные каким-то острым орудием типа зубила. Диаметр диска — 11,2 см (рис. 52, 2). Зеркало хранилось в кожаном футляре.

На шее погребенной найдены массивная литая золотая гривна (рис. 51) и ожерелье из 11 гешировых бусин диаметром 1,2 см и 9 бочонковидных синих стеклянных, диаметром 0,8 см.

На грудной кости лежали 2 обломка небольшой проволоочной односоставной бронзовой фибулы с подвязанным приемником. Сохранились головка, часть дужки и иглы (рис. 52, 1). У правого локтя, крестца, левого колена и поясничных позвонков обнаружены скопления мелких круглых золотых бляшек с прямо отогнутым краем и 2 отверстиями для нашивания, диаметр — 0,5 см (рис. 51). Одна бляшка имела в центре выпуклость, а по краю — валик (рис. 51). Здесь же находилась серебряная имитация бронзового котла с петелькой-ручкой (рис. 57, 9).

На запястье левой руки был надет массивный золотой браслет в 2 витка. Оба конца браслета завершаются рельефными изображениями лежащих лосих с вытянутыми впе-

ред передними ногами и подогнутыми задними. Сзади на лосих нападает хищник. Средняя часть браслета оказалась вырезанной, а отрубленные концы скреплены с помощью 2 загнутых петель. На пруте браслета видны насечки — следы намеренной порчи.



Рис. 33. Курган № 55. Погребения 6 и 7.

Диаметр браслета 7,5 см (рис. 51). На запястье правой руки, опустившейся под тяжестью в упомянутый выше тайник, обнаружен второй, совершенно идентичный, целый золотой браслет в 8 витков (рис. 51), а у левой голени — серповидный железный нож длиной 15 см. От средней части левого бедра до левой пяточной кости находилось скопление мелкого бисера из голубой и белой египетской пасты (свыше 2000 штук), у фаланг пальцев ног — скопление полусферических полых золотых бляшек. На каждой бляшке — 2 отверстия для пришивания. Бляшки украшали, очевидно, сапоги погребенной и располагались в виде треугольников. Диаметр бляшки — 0,8 см, высота — 0,35 см (рис. 51). На голени обнаружены

серебряные длинные узкие полоски, состоящие из повторяющихся фигурок в виде римской цифры X. Полоски сплетены из тонкой серебряной ленточки и, очевидно, украшали голенища несохранившихся сапог. Полоски распались в порошок при первом же соприкосновении с воздухом.

Слева от левой голени лежал на боку полу-сферический кубок из зеленовато-желтоватого стекла с поврежденным в двух местах краем (рис. 57, 8). Рядом с кубком стоял серебряный кувшин с петлевиной ручкой (рис. 57, 5). В северо-восточном углу могилы лежал на боку лепной сероглиняный кувшин с отбитым в древности горлом. Днище сосуда помещалось в небольшом подбое, вырытом в восточной стенке ямы (рис. 55, 8). Рядом с восточной стенкой гроба стоял аналогичный, но гончарный шаровидный кувшинчик с поврежденным сливом и отбитой в древности ручкой (рис. 55, 6). Возле юго-восточного угла гроба оказались отдельные кости лошади и барана.

В центре могильной ямы обнаружена небольшая овальная яма-тайник, заходившая большей частью под гроб и ориентированная длинными сторонами по линии С — Ю. Длина этой ямы — 0,95 м, ширина — 0,75 м, глубина — 0,5 м (от дна могилы). В середине ямы имелось коническое углубление диаметром 0,35 м вверху, 0,17 м внизу и глубиной 0,23 м (от дна овальной ямы). В центр тайника, в коническое углубление был поставлен бронзовый котел сарматского типа (рис. 57, 4), заполненный костями лошади. С северной стороны между стенкой тайника и котлом был втиснут дном кверху шаровидный бронзовый котелок с фигурными ручками (рис. 57, 1, 2), а с западной — лежал на боку (устьем к С) биконический бронзовый кувшин с арбалетовидной ручкой (рис. 57, 3). С южной стороны котла положен боком (устьем к С) бронзовый кратер с фигурными ручками, на массивной профилированной подставке (рис. 57, 6, 7).

Погребение 9 открыто в северо-западном секторе кургана. Оно представляло собой подбойную могилу с 2 подбоями в северо-западной (погребение 9) и юго-восточной (погребение 10) стенках колодца. Длина колодца — 2 м, ширина — 0,85 м, глубина — 1,6 м (от горизонта); длина подбоя — 2,48 м, ширина — 1,05 м, высота — 1,02 м; высота ступеньки — 0,19 м, ширина ее — 0,08 м

(срезана подбоем 10). Погребение полностью разрушено захоронением 10. Кости свалены в кучу. Мужской костяк, по-видимому, лежал на спине, головой на ЮЮЗ. В 0,3 м западнее черепа найден серповидный железный нож с черешком, на котором сохранились следы деревянной рукоятки. Длина ножа — 9,1 см (рис. 43, 20). Рядом с ножом лежали 2 кости ноги барана.

Погребение 10 обнаружено в юго-восточном подбое. Длина подбоя — 1,95 м, ширина — 0,9 м, высота — 0,9 м. Женское погребение оказалось совершенно разрушенным. В северо-восточном углу ямы найдены обломок бронзового зеркала с валиком по краю и серебряное колечко, а юго-западнее — биконическое лощеное пряслице диаметром 3,5 см (рис. 41, 12); рядом стояла лепная полусферическая курильница (рис. 47, 10). Все это помещалось на войлочной кошме, следы которой выявлены в этой части могилы. Между перечисленными предметами разбросан бисер из желтой пасты (100 штук). Юго-западнее обнаружены лепной кувшин с ручкой (рис. 47, 7) и обломки лепного сосуда (рис. 48, 1).

Погребение 11 находилось в северо-восточном секторе кургана, в прямоугольной яме с округлыми углами, длиной 1,7 м, шириной 1,4 м и глубиной 1,2 м от горизонта. На дне могилы, ближе к южной стенке лежал костяк мужчины, на левом боку, в скорченном положении, головой на З. Руки согнуты в локтях и покоились кистями перед лицом. Немного выше колен костяка найдены кости ноги и лопатки барана.

Погребение 12 располагалось рядом с погребением 11, в подбойной могиле. Длина колодца — 1,2 м, ширина — 0,65 м, глубина — 1,52 м (от горизонта). Камера находилась в узкой западной стенке колодца. Длина ее — 2,02 м, ширина — 0,73 м, высота — 0,4 м у входа и 0,65 м у противоположной стенки. Дно камеры постепенно понижалось на 0,25 м от входа к противоположной стенке. Погребенный был втиснут в узкую камеру, головой вперед. Это был костяк мужчины (?), лежавший на спине, вытянуто, головой на ЮЗЗ. Кисть согнутой в локте правой руки помещалась на груди. Нижняя часть костяка частично растащена грызунами. Слева у таза найден обломок каменного топика, около правой голени — остаток колчана с пачкой трехперых черешковых железных





Рис. 34. Планы и прсфили погребений.

1, 2, 5 — кургана № 61; 3 — кургана № 60; 4 — кургана № 58; 5, 8 — кургана № 55; 7 — кургана № 62;  
9 — кургана № 59. (Цифры на планах и профилях—номера погребения).

стрел длиной 6,2 см, возле левого бедра — обломок железного ножа длиной 6 см, а также лопатка и кости ноги барана, лежавшие в анатомическом порядке.

Погребение 13 (рис. 34, 8) обнаружено в прямоугольной яме с округлыми углами, длиной 3,4 м, шириной 1,5 м и глубиной 1,1 м от горизонта. На дне могилы находился костяк мужчины, на спине, в скорченном положении, головой на ЮВВ. Череп и стопы ног густо окрашены красной охрой. Кисти обеих рук покоились на тазе. У правого плеча найдена прямоугольная глиняная «формочка» с продольной бороздкой, западнее — точильный камень из песчаника, размером 8,5 × 5,1 см и большое изогнутое в виде крючка четырехгранное бронзовое шило; длина его — 23,2 см, сторона квадрата в сечении — 5,5 мм. Еще западнее, напротив правой тазовой кости лежало целое коническое глиняное сопло с коническим же отверстием внутри. Длина сопла — 10,3 см; диаметр широкого основания — 3,7 см, узкого — 2,2 см; диаметр широкого отверстия — 2 см, узкого — 0,7 см. Второе, аналогичное, но частично фрагментированное сопло обнаружено под правой голенью; длина его — 9,8 см, диаметр широкого основания — 3,6 см, узкого — 2 см; диаметр широкого отверстия — 2 см, узкого — 0,7 см. У ног стоял раздавленный землей орнаментированный горшок яйцевидной формы, с выделенной шейкой и плоским дном.

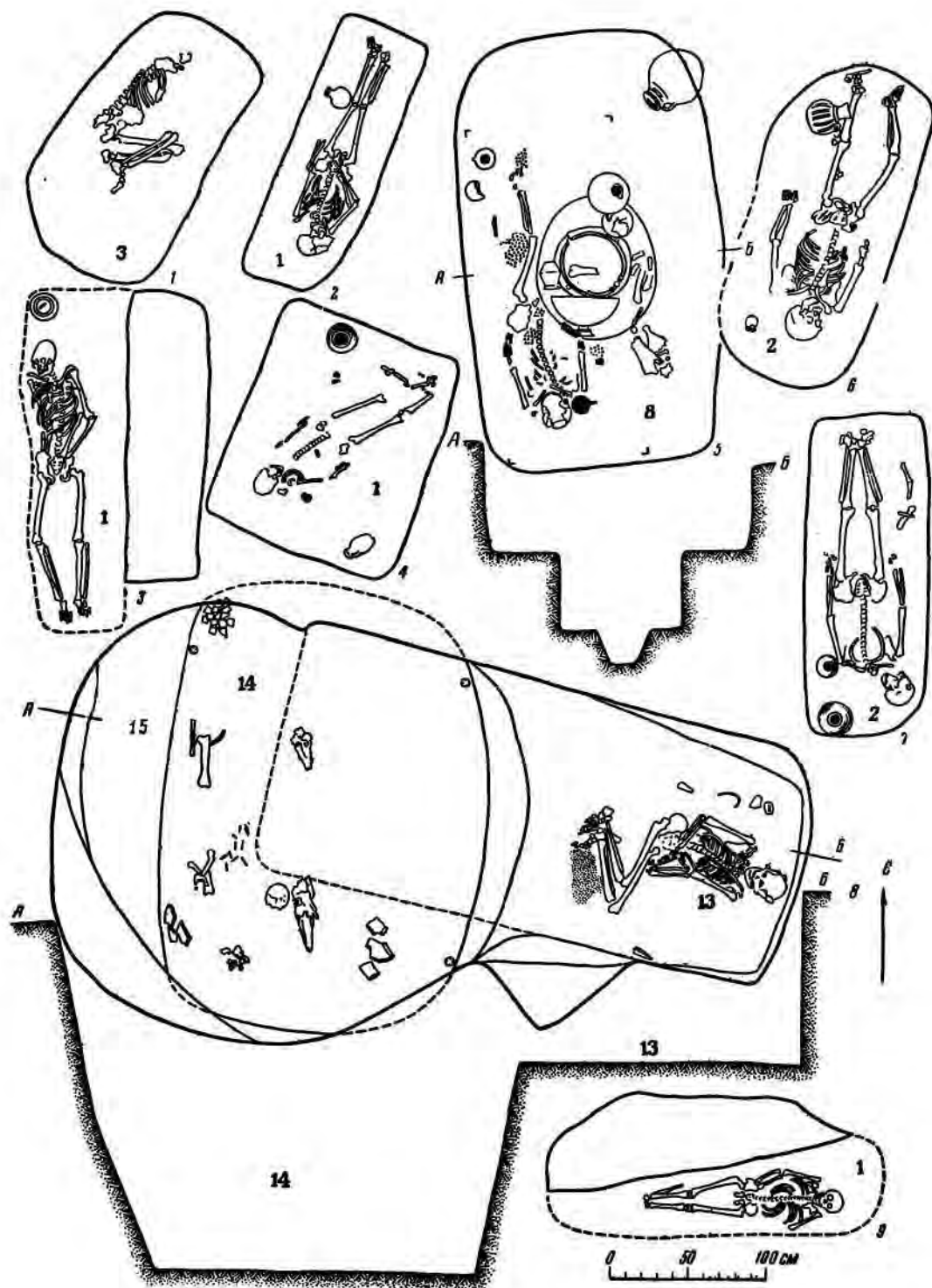
Погребение 14 (рис. 34, 8) срезало частично яму погребения 13 и почти полностью — основную могилу 15. Могила представляла собой прямоугольную яму с округлыми углами, длиной 2,85 м, шириной 2,4 м и глубиной 3,26 м от горизонта, ориентированную длинными сторонами по линии С—Ю (рис. 34, 8). Богатое погребение оказалось полностью ограбленным через грабительскую воронку, замеченную еще на поверхности кургана. В засыпи могилы, начиная с самого верха, встречалось довольно много серых камней волжского песчаника. В 0,35—0,4 м от дна могилы начали попадаться обломки крупного лепного сероглиняного сосуда (рис. 55, 12). Здесь же обнаружены 2 алебастровых пряслица: одно — овальное (рис. 58, 5), другое — кольцевидное (рис. 58, 19).

На самом дне ямы, в северо-западном углу найдено скопление крупных железных чешуек от панциря, шириной 0,8 см, с малыми отверстиями по краю (рис. 50, 8, 18), листовид-

ный втульчатый железный наконечник копья (рис. 50, 1) и железный нож (рис. 49, 4). В центре ямы обнаружены 2 черепа лошади, рядом — черепная крышка человека и перемешанные отдельные кости лошади и человека. В юго-западном углу могилы оказались скопление фрагментов трехперых черешковых железных наконечников стрел и костяная пластинка трапецевидной формы, с округлым широким основанием. Длина пластинки — 6,5 см, ширина оснований — 6 и 7 см, толщина — 0,9 см (рис. 52, 8).

В дне могилы обнаружены 3 ямки от столов, диаметром 5 см и глубиной 15—20 см. Две ямки расположены друг против друга у западной и восточной стенок могилы, на расстоянии 0,5 м от северной; третья ямка вырыта у восточной стенки, на расстоянии 0,6 м от южной стенки могилы.

Погребение 15 — основное. Яма этого погребения, почти полностью срезанная могилами 13 и 14, имела подквадратную форму. Длина — 2,68 м, ширина — 2,5 (?) и глубина — 1,5 м. По-видимому, яма была перекрыта сверху деревянным накатом и каменной наброской. Отдельные камни наброски встречались в засыпи погребения 14, в которой обнаружены также отдельные кости человека, густо окрашенные красной охрой, вероятно, из погребения 15.

### Курган № 56

Расположен к Ю от кургана № 8. Высота его — 0,25 м, диаметр — 8 м. По линии С—Ю насыпь кургана прорезана глубокой бороздой плуга. Курган раскопан скрепером.

Погребение обнаружено в центре кургана, в прямоугольной яме с округлыми углами, длиной 2,05 м, шириной 1 м и глубиной 0,75 м. Яма ориентирована по линии СВ—ЮЗ. В засыпи могилы встречены 2 черепа и отдельные кости человека. Вещей нет.

### Курган № 57

К Ю от предыдущего кургана расположен курган № 57. Высота его — 0,5 м, диаметр — 8,25 м (рис. 31, 5). В насыпи кургана обнаружены каменный пест и обломки глиняного сосуда баночного типа.

Погребение находилось в прямоугольной яме с округлыми углами, длиной 1,22 м, шириной 0,7 м и глубиной 0,15 м от горизонта.

На дне могилы лежал мужской скелет, на левом боку, в скорченном положении, головой на СВ. Кисти рук — у подбородка (рис. 29, 10). Никаких вещей не оказалось.

#### Курган № 58

Находится к ЮВ от кургана № 57. Высота — 0,6 м, диаметр — 8 м. В центре кургана обнаружено одно погребение (рис. 31, 3). Яма прямоугольная, с округлыми углами, длиной 1,58 м, шириной 1,25 м и глубиной 0,9 м от горизонта. На дне могилы по диагонали лежал плохо сохранившийся костяк женщины, на спине, вытянуто, головой на ЮЗ (рис. 34, 4). У шеи, запястий и ног найдены 3 трехчленных бусины из светлого стекла с внутренней позолотой. У правого плеча лежал обломок бронзового зеркала, справа, у грудных позвонков — проволоочная односоставная бронзовая фибула с подвижным приемником (типа, изображенного на рис. 62, 4). Рядом с зеркалом обнаружен кусок мела. В юго-восточном углу ямы находился гончарный орнаментированный красноглиняный кувшин (рис. 63, 13), напротив левого бедра — железный ножичек в 2 обломках и кусок мела, а в северо-восточном углу — орнаментированный лепной сосуд (рис. 63, 10).

#### Курган № 59

Расположен к З от кургана № 5. Высота — 0,55 м, диаметр — 8,2 м. Под насыпью находилось одно погребение (рис. 31, 6) — в центре кургана, в подбойной могиле. Узкий колодец — неправильных очертаний, длиной 2 м, шириной 0,42 м и глубиной 0,78 м. Ступеньки не было. Подбой устроен в южной стенке. Его длина — 2,15 м, ширина — 0,45 м, высота — 0,32 м. На дне подбоя лежал частично нарушенный костяк подростка 14—15 лет, на спине, вытянуто, головой на В. Кисть слегка согнутой в локте правой руки покоилась на тазе. Кости левого предплечья отсутствовали (рис. 34, 9).

#### Курган № 60

Находится к ЮЗ от кургана № 59. Высота его — 0,6 м, диаметр — 10 м. Под насыпью вскрыто одно погребение (рис. 32, 2). Это была подбойная могила с узким колодцем. Длина колодца — 1,87 м, ширина — 0,52 м,

глубина — 1,02 м. Подбой — в западной стенке. Длина его — 2,25 м, ширина — 0,65 м, высота — 0,32 м; ширина ступеньки — 0,55 м, высота ее — 0,1 м. На дне подбоя был положен костяк мужчины, на спине, вытянуто, головой на С (рис. 34, 3). Череп деформирован. Слегка согнутая в локте правая рука находилась под туловищем, причем кисть ее была под тазом, а на нем лежала кисть левой руки. Возле черепа обнаружен лепной горшок (рис. 63, 9), рядом с которым найден фрагментированный железный ножичек длиной 8,3 см (рис. 62, 17).

#### Курган № 61

Этот курган расположен к ЮЗ от кургана № 60. Высота его — 0,45 м, диаметр — 12 м. В насыпи встречены обломки сосудов баночного типа позднерубного времени и фрагмент железной скобки. Под насыпью обнаружены 3 погребения (рис. 32, 3).

Погребение 1 (рис. 34, 2) находилось в юго-восточном секторе кургана, в прямоугольной яме с округлыми углами. Длина ямы — 1,8 м, ширина — 0,62 м, глубина — 0,37 м. На дне могилы обнаружен костяк женщины (?), на спине, в вытянутом положении, головой на ЮЮЗ. Скелет плохо сохранился. Череп повернут направо. Кисть правой руки — на тазе. У левого колена лежал на боку орнаментированный горшок (рис. 53, 7).

Погребение 2 (рис. 34, 6) открыто в юго-западном секторе кургана, в прямоугольной яме с округлыми углами, длиной 2,1 м, шириной 0,95 м и глубиной 0,8 м. Западная стенка могилы частично нарушила яму погребения 3. На дне могилы лежал костяк мужчины, на спине, вытянуто, головой на ЮЮЗ. Череп повернут направо. Правая нога слегка согнута в колене. Слева от черепа обнаружен боспорский арибаллический лекиф с отбитым в древности горлом (рис. 53, 2). Под правой лопаткой найден обломок железного ножа (рис. 59, 12), рядом с тазом — трехперые черешковые железные наконечники стрел, обломки кремня и кусочек серы. У левой голени лежал на боку лепной сероглиняный кувшин с ручкой, на которой был налп в виде головы барана (рис. 55, 1).

Погребение 3 (рис. 34, 1) было расположено в прямоугольной (в плане) яме с округлыми углами, длиной 1,8 м, шириной

1,03 м и глубиной 0,95 м. На дне лежал скелет мужчины (?), на левом боку, в скорченном положении, головой на СВ. Сохранность костяка плохая. Череп и кости рук отсутствовали. У шейных позвонков обнаружены обломки лепного острореберного сосуда срубного типа (рис. 35, 11).

### Курган № 62

Находится северо-восточнее кургана № 53. Высота его — 0,68 м, диаметр — 16 м. В насыпи встречен череп ребенка из разрушенного погребения. Под насыпью открыты 2 погребения (рис. 26, 2).

Погребение 1 располагалось в прямоугольной яме с округлыми углами длиной 1,5 м, шириной 0,55 м и глубиной 0,42 м от горизонта. Яма этого погребения прорезала по диагонали яму погребения 2. На дне могилы лежал костяк ребенка 8—10 лет, на спи-

не, вытянуто, головой на З. Ноги были слегка согнуты в коленях, под тяжестью земли упали и лежали в виде ромба. На запястьях обеих рук обнаружены плохо сохранившиеся кожаные браслеты.

Погребение 2 (рис. 34, 7) находилось под погребением 1, в прямоугольной яме с округлыми углами, длиной 2,03 м, шириной 0,78 м и глубиной 0,6 м от горизонта. На дне могилы лежал мужской костяк, на спине, вытянуто, головой на Ю. Череп повернут направо и несколько смещен в ту же сторону. Слева от черепа, у южной стенки могилы стоял гончарный красноглиняный горшок (рис. 55, 2), а возле левого плеча — красноглиняный кувшинчик с отбитым в древности горлом, изготовленный на гончарном круге (рис. 55, 3). У правого бедра лежали кости ноги и лопатка барана и железный ножичек длиной 13 см, шириной 1,2 см. Под черепом найдена стеклянная бусна диаметром 0,9 см.

## II. ОБЩИЕ ИТОГИ РАСКОПОК КАЛИНОВСКОГО КУРГАННОГО МОГИЛЬНИКА

В результате трехлетних работ (1952—1954) были завершены раскопки Калиновского курганного могильника, в котором насчитываются 62 кургана, содержащих 253 разновременных погребения.

Стратиграфические данные, погребальные обряды и могильный инвентарь позволяют

расчленить погребения Калиновского курганного могильника на 3 больших хронологических группы: 1) погребения эпохи энеолита и бронзы, 2) погребения эпохи раннего железа (савромато-сарматские) и 3) погребения эпохи средневековья (поздних кочевников).

### 1. ПОГРЕБЕНИЯ ЭПОХИ ЭНЕОЛИТА И БРОНЗЫ

Обнаружено 36 захоронений, относящихся к этой эпохе. По погребальному обряду и инвентарю они представляют 3 последовательных этапа развития древнейшей культуры края: первый этап — погребения ямной культуры, второй — погребения так называемой полтавкинской культуры<sup>7</sup>, третий — погребения срубной культуры.

#### Погребения ямной культуры

К захоронениям ямной культуры относятся 6 погребений: 1/8; 3/17; 8/43; 10/2; 55/6, 15<sup>8</sup>.

<sup>7</sup> Так называемая полтавкинская культура рассматривается здесь лишь как ранняя ступень развития срубной культуры, возникшей на основе местной ямной культуры.

<sup>8</sup> Здесь и в дальнейшем: числитель дроби — номер кургана, знаменатель — номер погребения.

Все они встречены в наиболее крупных курганах, в северной и центральной частях могильника. Некоторые из них повреждены более поздними впускными захоронениями<sup>9</sup>.

Для ямных погребений характерны прямоугольные или квадратные — иногда обширные — ямы (рис. 4, 7; 9, 5) с округлыми углами, перекрытые сверху бревенчатым накатом, остатки которого хорошо прослеживались в погребении 8 кургана № 1. В некоторых случаях деревянный бревенчатый накат в свою очередь перекрывался каменной наброской из светлого волжского песчаника (1/8;

<sup>9</sup> Возможно, что курганы № 6, 12 и 19 были сооружены над захоронениями ямной культуры, ибо в насыпях их встречались отдельные густо окрашенные человеческие кости, выброшенные, по-видимому, при рытье могил для впускных захоронений.



Рис. 35. Сосуды из погребений.

1 - 8/42; 2 - 8/82; 3 - 10/4; 4 - 10/2; 5, 6 - 37/1; 7 - 55/7; 8 - 54/4; 9 - 12/17; 10 - 8/насыпь; 11 - 61/3.

55/15). Деревянные перекрытия — характернейшая черта ямных захоронений Нижнего Поволжья<sup>10</sup> и Подонья<sup>11</sup>.

В 4 могилах костяки лежали на спине, в скорченном положении, коленями вверх, а в одной — на левом боку (10/2). Во всех случаях руки погребенных были вытянуты вдоль корпуса. Эта черта обряда также сближает рассматриваемые нами погребения с ямными захоронениями Нижнего Поволжья<sup>12</sup> и Северного Причерноморья<sup>13</sup>.

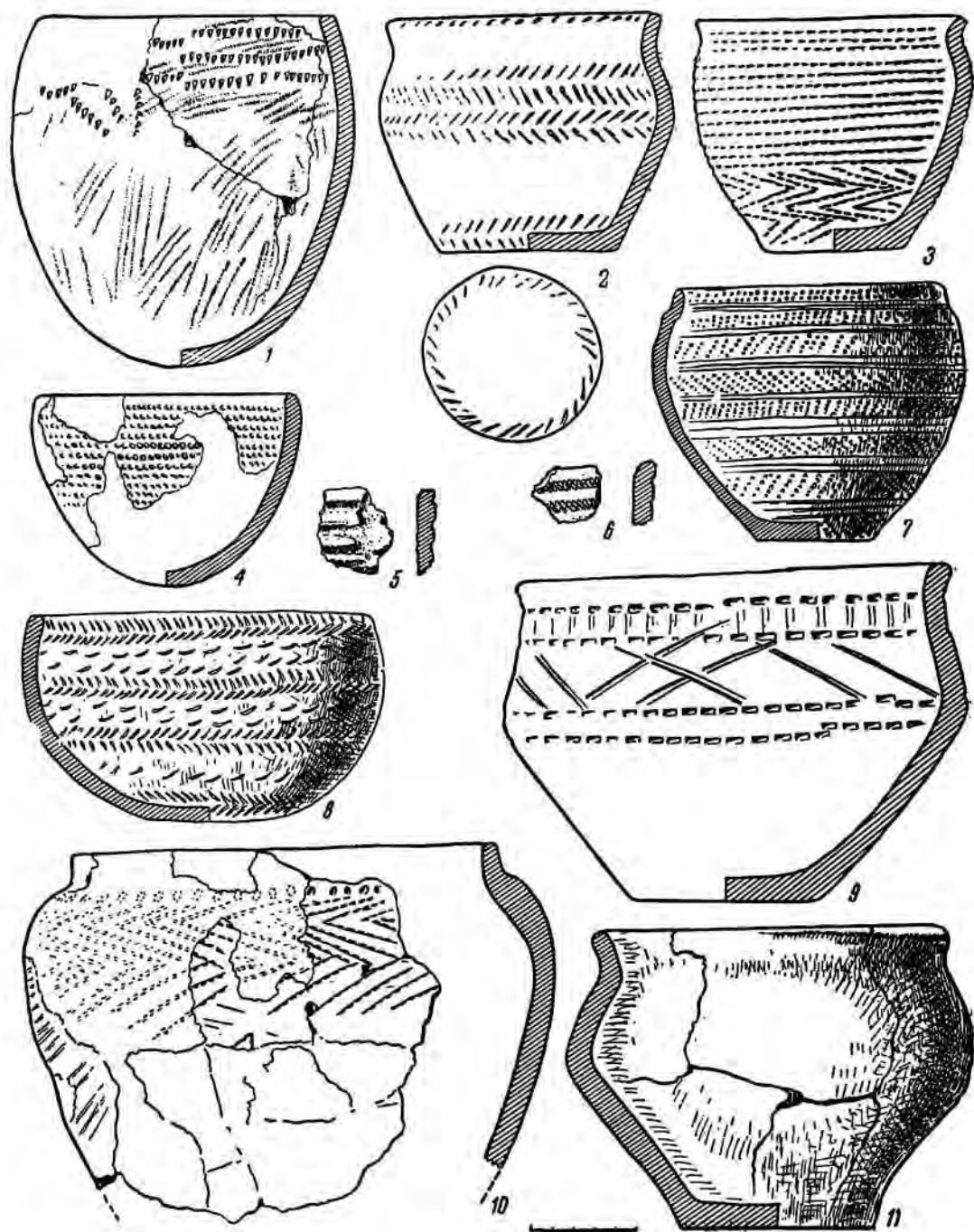
Ориентировка погребенных обычно для захоронений ямной культуры<sup>14</sup>: один костяк был ориентирован головой на СВ, один — на В, один — на ЮВ, один — на С и один — на ЗСЗ. Северная и западная ориентировка погребенных встречается в единичных случаях и не типична для ямных погребений<sup>15</sup>.

Красная охра обнаружена во всех могильных ямах. В 2 захоронениях красной охрой окрашены череп и кости стоп, в двух — весь скелет (55/6; 55/15 (?)), в одном — берцовая кость (1/8). В погребении 2 кургана № 10 красная охра найдена в виде кусочков.

Как известно, красная охра в погребениях символизировала огонь и получила широкое распространение как в ямных, так и в более поздних погребениях<sup>16</sup>.

Ритуальное значение имеют также находки остатков обширного кострища в насыпи кургана № 1 и небольшого — на дне могилы 8 кургана № 1. Кострищам древние племена,

как полагал В. А. Городцов, придавали значение какой-то очистительной силы<sup>17</sup>.

Чрезвычайно бедный погребальный инвентарь ямных захоронений представлен всего 2 сосудами (табл. 1). Оба лепных сосуда изготовлены из темного теста с обильными включениями толченой ракушки и извести. Сосуды, аналогичные сосуду № 1, хорошо известны по ямным захоронениям Нижнего Поволжья: в курганных могильниках близ Бережновки<sup>18</sup>, Иловатки<sup>19</sup>, Политотдельского (2/4 и 5)<sup>20</sup> и в ряде других пунктов<sup>21</sup>. Близкие сосуды обычны и для ямных погребений Северного Причерноморья<sup>22</sup>.

Многочисленные аналогии сосуду № 2 также встречаются среди ямной керамики Нижнего Поволжья. Совершенно идентичный сосуд найден в кургане у с. Бородаевка<sup>23</sup>.

Как мы видим, обряд погребения и инвентарь ямных захоронений Калиновского могильника характерны не только для Нижнего Поволжья, но тождественны обряду погребения и инвентарю ямных захоронений на территории Подонья.

Аналогичные обряд погребения и инвентарь известны и в более западных районах — в Приднепровье и Побужье<sup>24</sup>. Единство обряда и погребального инвентаря ямных захоронений Нижнего Поволжья и Северного Причерноморья подчеркивается также общностью антропологического типа погребенных. Еще Д. К. Третьяков отмечал, что в ямных захоронениях Нижнего Поволжья и Северного Причерноморья встречаются преимущественно долихокраничные черепа<sup>25</sup>. Таково же

<sup>10</sup> И. В. Смирницкий. Археологические раскопки на территории Нижнего Поволжья. Саратов, 1947, стр. 7.

<sup>11</sup> В. А. Городцов. Результаты археологических исследований в Бахмутском уезде Екатеринославской губернии 1903 года. Труды XIII АС, т. I, М., 1907, стр. 216.

<sup>12</sup> И. В. Смирницкий. Ук. соч., стр. 7; П. С. Рыков. К вопросу о культурах бронзовой эпохи в Нижнем Поволжье. Известия Краевого института изучения Южноволжской области при Саратовском университете. Саратов, 1927, стр. 80.

<sup>13</sup> В. А. Городцов. Результаты археологических исследований в Изюмском уезде Харьковской губернии 1901 года. Труды XII АС, т. I, М., 1905, стр. 217; е го же. Результаты археологических исследований в Бахмутском уезде..., стр. 277.

<sup>14</sup> В. А. Городцов. Результаты археологических исследований в Изюмском уезде..., стр. 217; е го же. Результаты археологических исследований в Бахмутском уезде..., стр. 277.

<sup>15</sup> Там же (оба сочинения).

<sup>16</sup> В. А. Городцов. Результаты археологических исследований в Изюмском уезде..., стр. 182 и сл.

<sup>17</sup> В. А. Городцов. Результаты археологических исследований в Изюмском уезде..., стр. 182 и сл.

<sup>18</sup> И. В. Смирницкий. Археологические исследования Заволжского отряда Сталинградской экспедиции КСИИМК, вып. 55, 1954, стр. 79, рис. 27, 1.

<sup>19</sup> К. Ф. Смирнов. Работа Первого Нижневолжского отряда Сталинградской экспедиции КСИИМК, вып. 55, 1954, стр. 66, рис. 20, 1.

<sup>20</sup> Раскопки К. Ф. Смирнова, 1952 г. Архив АСФ. 1, д. № 681.

<sup>21</sup> P. Ra u. Hockergräber der Wolgasteppe. Pol-growsk, 1928, табл. I, 2.

<sup>22</sup> В. А. Городцов. Результаты археологических исследований в Изюмском уезде..., стр. 182, табл. III.

<sup>23</sup> И. В. Смирницкий. Археологические раскопки на территории Нижнего Поволжья, стр. 119, рис. 72.

<sup>24</sup> В. А. Городцов. Классификация погребений Одесского кургана. ОРМ за 1915 г. М., 1915, стр. 129 и сл.

<sup>25</sup> Д. К. Третьяков. Остатки человеческих скелетов из кургана на слободке Романовке. ЗООМ, т. XXXII, 1915, стр. 25 и сл.

Таблица 1

## Керамика ямных захоронений

№ п. п.	№ кургана и погребения	Форма и сохранность сосуда	Размеры в см				Обработка поверхности	Характеристика массы черепка	Орнаментация	Примечание
			высота	диаметр края	наибольший диаметр	диаметр дна				
1	8/43	Яйцевидный круглодонный сосуд. Склеен	16,8	13,8	16,1	—	Черно-коричневая. Внутри и снаружи — следы косяго сглаживания травой	В изломе черный, с обильными включениями толченой ракушки, извести и белых блесков	По краю сосуд украшен рядом клиновидных наколов	Рис. 35, 1
2	10/2	Полусферический сосуд с округлым дном	9	12,6	—	—	Светло-коричневая, с темными пятнами. Внутри и снаружи — следы сглаживания травой	То же	Наружная поверхность сосуда украшена параллельными бороздками, выполненными отгисками веревочки	Рис. 35, 4

мнение и Г. Ф. Дебеца, который считает, что население Нижнего Поволжья в период развития ямной культуры относилось к европеоидному расовому типу, и подчеркивает полное тождество долихокраанных черепов Нижнего Поволжья и Северного Причерноморья<sup>26</sup>.

Таким образом, отмеченные черты сходства обряда погребения, погребального инвентаря и антропологического типа населения Нижнего Поволжья и Северного Причерноморья позволяют предполагать и этническое единство населения, оставившего ямные захоронения.

Благодаря работам О. А. Кривцовой-Граковой<sup>27</sup>, И. В. Сяицины<sup>28</sup> и других исследователей установлена генетическая связь ямной и срубной культур, представляющих последовательные хронологические этапы развития одной местной культуры. Этот вывод подкрепляется и данными антропологии. Г. Ф. Дебец отмечает, что носители срубной

культуры являются, по всей вероятности, потомками энеолитических обитателей той же области<sup>29</sup>. Наряду с этим установлена генетическая связь позднесрубной и скифской культур<sup>30</sup>, носители которой, как выяснилось, принадлежали к иранской семье языков, а именно к северной ее ветви<sup>31</sup>. Исходя из сказанного, допустимо предположить, что племена и ямной, и срубной культур также принадлежали к северной ветви иранской семьи языков.

#### Погребения раннесрубного времени (так называемой полтавкинской культуры)

К раннесрубным или полтавкинским захоронениям относятся 7 погребений: 8/28 и 32; 10/4, 6 и 9; 55/7 и 13<sup>32</sup>.

Захоронения раннесрубного времени встречаются в наиболее крупных курганах, в северной и центральной частях могильника. Все

<sup>26</sup> Г. Ф. Дебец. Палеоантропология СССР. Труды Института этнографии им. Миклухо-Маклая, новая серия, т. IV, 1948, стр. 99, 102, 103.

<sup>27</sup> О. А. Кривцова-Гракова. Алексеевское поселение и могильник. Труды ГИМ, вып. XVII, М., 1948, стр. 156.

<sup>28</sup> И. В. Сяицина. Археологические работы в зоне строительства Сталинградской ГЭС. КСИМК, вып. 50, 1953, стр. 80 и сл.

<sup>29</sup> Г. Ф. Дебец. Ук. соч., стр. 102 и сл.

<sup>30</sup> М. И. Артамонов. К вопросу о происхождении скифов. ВДИ, 1950, № 2, стр. 42 и сл.

<sup>31</sup> В. И. Абаев. Осетинский язык и фольклор. М.—Л., 1949.

<sup>32</sup> Подробное описание и анализ инвентаря погребения 13 кургана № 55 см. в статье В. П. Шилова в настоящем сборнике — «О древней металлургии и металлообработке в Нижнем Поволжье», стр. 11—38.

погребения оказались впускными в более древние курганные насыпи ямных захоронений. Для полтавкинских погребений характерны обширные прямоугольные ямы с округлыми углами (рис. 12; рис. 34, 8), ориентированные по линии З — В. Одна могила имела подквадратные очертания (8/28; рис. 13). Описанные формы погребальных сооружений обычны для раннесрубных захоронений Нижнего Поволжья<sup>33</sup>.

Положение костяков различное. В 3 захоронениях погребенные лежали на спине, с подогнутыми ногами, коленями вверх; кисти рук иногда покоились на тазе (55/13). В 2 погребениях скелеты лежали на правом боку, в скорченном положении (8/28; 10/6), с вытянутыми вдоль туловища руками. У одного костяка (10/6) кисть левой руки помещалась на тазе. Большинство погребенных, — за исключением одного случая, когда скелет был обращен головой на ЮЗ (10/6), — было ориентировано головой на В, иногда с небольшими отклонениями к С (8/28; 10/4). Восточная ориентировка с отклонением к С типична для полтавкинских захоронений Нижнего Поволжья<sup>34</sup>. Совершенно необычна ориентировка скелетов на ЮЗ, что является характерной особенностью катакомбных захоронений Северного Причерноморья<sup>35</sup>. Юго-западная ориентировка и деформация головы погребенного (10/6), вероятно, свидетельствуют, как мы увидим ниже, о проникновении западных и юго-западных этнических элементов в Нижнее Поволжье.

В одной могиле (8/32) обнаружен инвентарь, но без каких-либо признаков погребенного. Можно предполагать, что в данном случае был сооружен кенотаф, т. е. символическое захоронение погибшего на стороне члена родовой организации. Кенотаф — довольно обычное явление для территории нижневолжских и причерноморских степей и Кавказа. Так, например, кенотафы известны близ г. Элнсты (курган № 27), в Соленовской курганной группе близ станицы Цымылянской и др.<sup>36</sup>

Наряду с одиночными захоронениями дважды встретились коллективные: погребения

женщины и ребенка (10/9) и молодой женщины с ребенком около 8 лет (8/28). Обычай совместного захоронения матери и ребенка рассматривался М. И. Артамоновым как признак социальной связи между матерью и малолетними детьми, по которой дети считались членами материнского рода<sup>37</sup>.

При наличии совместных захоронений мужчин и детей факт погребения женщины с детьми в этот период вряд ли можно определять как признак определенного уровня социального развития раннесрубных племен. т. е. как признак матриархата. Более вероятно, что совместные погребения мужчин и женщин с детьми находятся в связи с частыми эпидемиями, в результате которых иногда вымирали почти целые семьи.

Череп 3 погребенных (8/28; 10/6) носили яркие следы высокой кольцевой и лобно-затылочной деформации. Обычай искусственной деформации черепов, появившийся впервые в рассматриваемое время, довольно широко распространен в Нижнем Поволжье. Аналогичные захоронения встречены в I и II Бережновских могильниках<sup>38</sup> и в урочище «Три брата»<sup>39</sup>.

Обычай искусственной деформации черепов широко известен и у древнего населения степей Предкавказья и Северного Причерноморья<sup>40</sup>. Погребенные с деформированными черепами встречены в катакомбных захоронениях на р. Маныче у хуторов Веселого (курганы № 3 и 8)<sup>41</sup> и Спорного (11/5; 3/29)<sup>42</sup>, на р. Донце близ Луганска<sup>43</sup>, у с. Емчихи Каневского района, Киевской области<sup>44</sup> и др.

Появление в Нижнем Поволжье населения, практиковавшего искусственную деформацию черепов, свидетельствует о наличии каких-то связей, а может быть, как это допускают

<sup>33</sup> М. И. Артамонов. Совместные погребения в курганах со скорчелными и окрашенными костями. ПИДО, № 7-8, Л., 1934, стр. 114, 115.

<sup>34</sup> И. В. Сивинцын. Археологические исследования Заволжского отряда..., стр. 79 и сл.

<sup>35</sup> П. С. Рыков. Археологические раскопки урочище «Три брата». СА, I, 1936, стр. 115 и сл.

<sup>40</sup> М. И. Артамонов. Раскопки курганов р. Маныче в 1937 г. СА, XI, 1949, стр. 335.

<sup>41</sup> Там же, стр. 326, 327.

<sup>42</sup> М. И. Артамонов. Раскопки курганов в урочище р. Маныча. СА, IV, 1937, стр. 102 и 121.

<sup>43</sup> М. И. Артамонов. Раскопки курганов р. Маныча..., стр. 335.

<sup>44</sup> И. Е. Бранденбург. Выписка из журналов раскопок курганов со скелетами в скорченном положении. Труды XI АС, т. I, М., 1901, стр. 161 и 172.

<sup>33</sup> P. Ra u. Hockergräber der Wolgasteppe, стр. 12 и сл.

<sup>34</sup> П. С. Рыков. К вопросу о культурах..., стр. 81.

<sup>35</sup> В. А. Городцов. Результаты археологических исследований в Изюмском уезде..., стр. 219.

<sup>36</sup> А. А. Иессен. Раскопки курганов на Дону в 1951 году. КСИМК, вып. 53, 1954, стр. 73.



И. В. Сяницын<sup>45</sup>, и о проникновении из Астраханно-Маньчжских степей на территорию Нижнего Поволжья племен катакомбной культуры.

В большей части могил, так же как и в ямных захоронениях, встречена красная охра. Иногда ею окрашены все кости скелета (55/7), иногда—только череп и стопы (55/13).

В засыпи кенотафа (8/32) над погребальным инвентарем обнаружена прослойка земли, окрашенной в красный цвет, толщиной 5—6 см. Кроме того, здесь был окрашен густым слоем охры погребальный инвентарь. В 2 погребениях (10/4 и 6) краска отсутствовала. Окраска костяков — один из характернейших признаков ямных и раннесрубных захоронений Нижнего Поволжья<sup>46</sup>. Однако уже в этот период, в виде исключения, встречались погребения, где красная охра отсутствовала. Значительно чаще эти случаи повторялись на следующем, более позднем этапе развития срубной культуры.

Наличие в ряде погребений (10/6; 55/13) костей барана (*Ovis aries*) в качестве принесенной в могилу пищи свидетельствует о развитии уже в первой половине II тысячелетия до н. э. скотоводства, которое в более позднее время занимало ведущее место в экономике древних племен Поволжья. Некоторую роль играла охота на водоплавающую птицу, о чем свидетельствуют находки в кенотафе (8/32) костей гуся серого (*Anser anser*) — 3 особи, гуся белобочкого (*Anser albifrons*) — 1 особь и лебедя шипуна (*Cygnus alor*) — 2 особи, принесенных в могилу в качестве заупокойной пищи.

Инвентарь погребений несколько богаче, чем в ямных захоронениях. Наряду с сосудами здесь встречены металлические изделия, орудия производства литейщика<sup>47</sup> и другие предметы быта.

Изделия из металла представлены бронзовым (?) ножничком (рис. 37, 1), четырехгранными в сечении шильями (8/32; 55/13), небольшим колечком с несомкнутыми концами, согнутым из узкой полоски меди (?). Двулезвийные ножи с широкими покатыми плечиками и черешком, несколько напоми-

нают ножи катакомбного типа. В Нижнем Поволжье ножи аналогичной формы встречены близ дер. Гобель на левом берегу р. Иловли (10/3)<sup>48</sup>, в кургане, исследованном Ф. П. Черновым<sup>49</sup>, в погребениях близ Покровска<sup>50</sup>, Фриденберга (курганная группа № 1, 6/4)<sup>51</sup>, Бережновки (юго-восточная группа, 3/6; 5/19)<sup>52</sup> и в других пунктах.

А. А. Иессен объясняет появление ножей данного типа в Нижнем Поволжье импортом с Кавказа<sup>53</sup>. Однако погребение литейщика (55/13) свидетельствует о наличии местной металлообработки в Нижнем Поволжье еще в первой половине II тысячелетия до н. э., что позволяет усомниться в кавказском происхождении этих ножей. К тому же, несмотря на общее сходство форм, описываемые нами ножи отличаются от кавказских более длинным, характерно расширяющимся к основанию черешком. Важным доводом в пользу местного производства рассматриваемых ножей является находка ножа в ямном погребении близ с. Скатовка, в комплексе с яйцевидными круглодонными сосудами<sup>54</sup>. Находка ножа в ямном погребении свидетельствует о длительном пути развития полтавкинских бронзовых ножей. Окончательное решение вопроса о месте производства этих предметов будет возможно после сравнения химических анализов состава металла северокавказских и полтавкинских ножей.

Бронзовые четырехгранные в сечении шилья обычны для полтавкинских захоронений и находят многочисленные аналогии среди других памятников Нижнего Поволжья.

Пять обнаруженных сосудов имеют яйцевидную форму, генетически восходящую к сосудам ямной культуры, и отличаются от них более резко выделенной шейкой и плоским дном (табл. 2). Эта тенденция изменения форм керамики ямной культуры харак-

<sup>45</sup> Р. Рау. Hockergräber der Wolgasteppe, стр. 14, табл. III, 3.

<sup>46</sup> Ф. П. Чернов. Раскопки кургана в гор. Царипине. ТСУАК, вып. XXIV, Саратов, 1908, стр. 17.

<sup>47</sup> С. А. Щеглов. Курганы с окрашенными костяками в Новоузенском уезде Саратовской губернии. ТСУАК, вып. XXX, Саратов, 1913, стр. 240 и сл.; см. также стр. 242, рис. 4.

<sup>48</sup> П. С. Рыков. К вопросу о культурах..., стр. 81, рис. 4.

<sup>49</sup> Архив АК, д. № 550/1951.

<sup>50</sup> А. А. Иессен. Из истории древней металлургии Кавказа. Известия ГАИМК, вып. 120, 1935, стр. 95.

<sup>51</sup> Раскопки И. В. Сяницына, 1953 г. Архив АК, ф. 1, д. № 819.

<sup>45</sup> И. В. Сяницын. Археологические исследования Заволжского отряда..., стр. 82.

<sup>46</sup> Р. Рау. Ук. соч., стр. 12 и сл.

<sup>47</sup> См. статью В. П. Шилова «О древней металлургии и металлообработке в Нижнем Поволжье» в настоящем томе, стр. 11—38.

## Керамика полтав

№ п. п.	№ кургана в погребения	Форма и сохранность сосуда	Размеры в см			
			высота	диаметр края	наибольший диаметр	диаметр дна
1	8/32	Сосуд со слегка выпуклыми боками и отогнутым наружу краем	12,2	12,2	14	8
2	10/4	То же	10,9	12,2	12,6	6,2
3	8/насыпь кургана	Яйцевидный сосуд с выделенной шейкой. Сохранилась только часть сосуда	20—25	20	26	?
4	55/7	То же	12	12,5	14,5	5
5	55/13	Горшок яйцевидной формы с округлыми стенками и слегка выделенным горлом. Склеен	14,7	14,7	17,4	10,6

терия, как уже отметил И. В. Силицын, для сосудов полтавкинской ступени развития местной керамики, найденных у с. Бородаевка и в других пунктах Нижнего Поволжья<sup>55</sup>.

Если в период ямных захоронений выделение шейки сосуда едва намечалось (Бережновка, 5/22; Иловатка, 2/2 и др.), то в последующее время эта тенденция развилась и приобрела массовое распространение, причем появились сосуды с довольно резко отогнутым наружу краем. Сосуды изготовлены из черной глины с включением мелких частиц известня и белых блесток кварцевого песка или слюды. Поверхность сосудов светло-коричневая, иногда с темны-

ми пятнами и носит следы круговых и косых сглаживаний гребенчатым штампом или травой. На некоторых сосудах имеются пятна копоти. Наружная поверхность сосудов украшалась либо веревочным, либо мелкозубчатым чеканом в виде круговых параллельных линий (рис. 35, 2, 3), елочкообразных (рис. 35, 3, 10) и параллельных косых линий (рис. 35, 7). В одном случае край сосуда отделялся от корпуса рядом овальных вдавлений (рис. 35, 10). Часто орнаментом украшался не только весь корпус, но и дно сосуда (рис. 35, 2).

Таким образом, сходство форм сосудов ямной и полтавкинской культур дополняется единообразием техники нанесения орнамента. И здесь, и там наблюдаются использование мелкозубчатого штампа, оттисков веревоч-

<sup>55</sup> И. В. Силицын. Археологические раскопки на территории Нижнего Поволжья, стр. 7, 8.

Таблица 2

## Керамические погребения

Обработка поверхности	Характеристика массы черепка	Орнаментация	Примечание
Наружная поверхность коричневая, в верхней части сосуда — потеки пищи; внутренняя поверхность носит следы кругового сглаживания гребенчатым штампом	В изломе черный, с включениями мелких частиц извести и белых блесток слюды	Корпус и частично днище сосуда украшены зигзагообразными бороздками, выполненными мелкозубчатым штампом	Рис. 35, 2
Обе поверхности коричневые, с темными пятнами. Внутри — следы кругового сглаживания гребенчатым штампом	То же	Корпус сосуда украшен параллельными круговыми бороздками, а у дна — зигзагообразными, выполненными мелкозубчатым чеканом	Рис. 35, 3
Обе поверхности светло-коричневые. Внутри — косые следы сглаживания гребенчатым штампом	" "	Корпус сосуда украшен сложным орнаментом, выполненным мелкозубчатым штампом. Горлышко отделено от корпуса рядом овальных вдавлений	Рис. 35, 10
Обе поверхности желто-коричневые с черными пятнами колоты. Следы сглаживания гребенчатым штампом	" "	Корпус сосуда украшен рядом коротких косых параллельных бороздок, выполненных мелкозубчатым чеканом и чередующихся с двойными вдавленными круговыми линиями	Рис. 35, 7
То же	" "	По краю сосуд орнаментирован треугольниками, а по корпусу — 15 круговыми неровными бороздками, выполненными оттисками веревочки. У дна — косые параллельные бороздки, нанесенные мелкозубчатым чеканом	См. статью В. П. Шиловой «О древней металлургии и металлообработке в Нижнем Поволжье» в настоящем сборнике

и ямочные вдавления. Помимо этого, для керамики полтавских погребений характерны и новые виды орнаментации — оттиски перевитой веревочки, не встречающиеся на керамике ямных захоронений Нижнего Поволжья.

Описанная керамика встречается многочисленными аналогами среди полтавских погребений Нижнего Поволжья. Горшки из погребений 8/32 и 10/4 (рис. 35, 2, 3) тождественны сосудам, происходящим из Старой Полтавы (курган Е: 25, погребение 23)<sup>56</sup>, Политотдельского<sup>57</sup>, Бережновки<sup>58</sup> и др.

<sup>56</sup> P. Ra u. Hockergräber der Wolgasteppe, табл. II, 4.

<sup>57</sup> Раскопки К. Ф. Смирнова, 1953 г. (19/3 и 19/17). Архив АК, ф. 1, д. № 798.

<sup>58</sup> Раскопки И. В. Сидицына, 1952 г. Курганный могильник II (2/9). Материалы не опубликованы.

Совершенно аналогичны горшку из насыпи кургана № 8 (рис. 35, 10) сосуды из Фриденберга (первая группа, 4/4)<sup>59</sup> и Бережновки<sup>60</sup>. Близок калиновским горшкам по форме и орнаментации сосуд из Старой Полтавы (курган Е: 26, погребение 1)<sup>61</sup>.

В. А. Городцов и другие исследователи считают племена катакомбной и срубной культур Северного Причерноморья пришедшим населением<sup>62</sup>. Однако в настоящее время в археологической литературе получает распространение гипотеза О. А. Кривцовой-

<sup>59</sup> П. С. Рыков. К вопросу о культурах..., стр. 95, рис. 4.

<sup>60</sup> Раскопки И. В. Сидицына. Бережновка, юго-восточная группа, 3/6. Архив АК, д. № 350/1951.

<sup>61</sup> P. Ra u. Ук. соч., стр. 50, 51, табл. II, 8.

<sup>62</sup> В. А. Городцов. Результаты археологических исследований в Изюмском уезде..., стр. 208 и сл.

Граковой о генетической связи ямной и катакомбной культур. При этом О. А. Кривцова-Гракова рассматривает не только катакомбную, но и «полтавкинскую культуру» как результат развития древнеямной культуры. В то же время в свете имеющихся материалов нет оснований сомневаться в генетической связи так называемой полтавкинской и срубной культур. Так называемая полтавкинская культура является подосновой, на базе которой происходило сложение срубной культуры, распространенной примерно в середине II тысячелетия до н. э. на территории Северного Причерноморья и вытеснившей, а может быть, частично ассимилировавшей при этом отдельные группы племен катакомбной культуры<sup>65</sup>.

Если принять точку зрения О. А. Кривцовой-Граковой, то становится непонятным, каким образом древнейшая ямная культура могла быть генетически родственной двум более поздним культурам, катакомбной и так называемой полтавкинской, которые, несмотря на черты сходства, проявляют существенные различия между собой. Прежде всего носители этих культур существенно различаются по своему антропологическому типу. В катакомбных погребениях в подавляющем большинстве содержатся костяки с брахикранными черепами<sup>64</sup>, а в ямных и полтавкинских — с долихокранными<sup>65</sup>. Если рассуждать последовательно, то необходимо признать также генетическую связь катакомбной и срубной культур, чему, однако, противоречат имеющиеся археологические материалы. Впрочем, генетическую связь катакомбной и срубной культур отрицает и О. А. Кривцова-Гракова<sup>66</sup>. Единственный довод, который она приводит в пользу своей гипотезы — сочетание в одном погребении ямных и катакомбных черт погребального обряда и инвентаря. Как уже отметил М. И. Артамонов, этот довод скорее говорит не о генетической связи двух культур, а о периоде совместного проживания носителей ямной и катакомбной культур на

территории Северного Причерноморья, когда смешение населения, родственные связи обусловили появление новых черт, отмеченных О. А. Кривцовой-Граковой. Гипотеза О. А. Кривцовой-Граковой не объясняет причину различия антропологического типа племен ямной и катакомбной культур.

В каком же отношении находились так называемая полтавкинская и катакомбная культуры? Этот вопрос требует специального исследования. Но даже сейчас можно отметить, что эти культуры имеют ряд общих черт, как мы видели, — сходство форм металлических изделий, орнаментацию керамики (веревочный орнамент, оттиски перевитой веревочки), деформацию черепов, наличие кенотафов. Отмеченные черты сходства обусловлены тесными связями племен, оставивших так называемые полтавкинские и катакомбные погребения, а также инфильтрацией отдельных групп носителей катакомбной культуры в Поволжье.

Захоронения в катакомбах встречены в Нижнем Поволжье у с. Старая Полтавка (курган Е: 25, погребение 24; курган Е: 26, погребение 5)<sup>67</sup>, в зоне Сталинградского водохранилища и в I и II Бережновских могильниках, исследованных И. В. Синицыным<sup>68</sup>. В последнем случае у погребенных в катакомбах были деформированные черепа<sup>69</sup>. Наряду с этим имеются существенные отличия так называемой полтавкинской и катакомбной культур — полное несходство погребального обряда, форм сосудов и резко отличающийся антропологический тип населения.

Прав И. В. Синицын, объясняя появление описанных выше погребений проникновением носителей катакомбной культуры в Поволжье из Астрахано-Манычских степных районов Волго-Донского междуречья<sup>70</sup>.

### Погребения срубной культуры

К срубным захоронениям относятся 21 погребение: 3/8; 6/1, 3, 6 и 7; 8/15, 17, 20, 42; 10/5; 12/13 и 17; 19/22; 37/1; 53/1 ■ 2; 54/2—4; 55/11; 57/1; 61/3.

<sup>65</sup> И. В. Синицын. Археологические раскопки на территории Нижнего Поволжья, стр. 8; см. также О. А. Кривцова-Гракова. Алексеевское поселение и могильник, стр. 155.

<sup>64</sup> Г. Ф. Дебец. Палеоантропология СССР, стр. 102 и сл.

<sup>66</sup> Там же.

<sup>67</sup> О. А. Кривцова-Гракова. Ул. соч., стр. 155.

<sup>67</sup> Р. Рау. Hockergräber der Wolgasteppe, стр. 47—49, 51—53.

<sup>68</sup> И. В. Синицын. Археологические исследования Заволжского отряда..., стр. 79 и сл.

<sup>69</sup> Там же.

<sup>70</sup> Там же.

Если погребения так называемой полтавской культуры, как мы видели выше, были впускными, то для типично срубных погребений характерно сочетание впускных захоронений (курганы № 8, 10 и 55) и захоронений под индивидуальными насыпями (курганы № 6, 19, 37, 54, 57, 61 и др.). Срубные погребения в этом случае являлись центральными или основными. По сравнению с ямными курганными насыпями срубных погребений отличались меньшими размерами. Часто под одной насыпью встречалось несколько срубных захоронений (курганы № 6, 8, 53, 54 и др.), что затрудняет выяснение их относительной хронологии. Могильные ямы погребений разделяются на 2 типа: 1) небольшие прямоугольные ямы с округлыми углами, длиной 1,01—1,8 м, шириной 0,69—1,12 м и глубиной 0,15—1,38 м от горизонта (рис. 29, 10, 11, 13); 2) ямы подквадратной формы, размером в среднем 2 × 1,6 × 0,65 м (рис. 26, 5).

Обе разновидности могильных сооружений характерны для срубных погребений и Нижнего Поволжья<sup>71</sup>, и Северного Причерноморья<sup>72</sup>. Деревянные перекрытия могильных ям, а также срубы не прослеживались. Для территории Нижнего Поволжья срубы — вообще редкое явление. Ряд погребений обнаружен либо в насыпях курганов (8/15, 17 и др.), либо на горизонте (8/20 и др.), поэтому погребальные сооружения их не выявлены.

Все захоронения оказались индивидуальными. Коллективные погребения не встречались.

В подавляющем большинстве могил погребенные находились на левом боку, в скорченном положении. Лишь в одной яме костяк лежал на правом боку (12/13). Согнутые в локтях руки, как правило, приближены кистями к подбородку. Только в единичных случаях кисти рук покоились либо у колен, либо у бедер. В погребении 3 (курган № 6) кисть правой руки помещалась на груди.

Обряд захоронения покойника на левом боку, в скорченном положении типичен для срубных захоронений Нижнего Поволжья

<sup>71</sup> П. С. Рыков. К вопросу о культурах..., стр. 92, 93, табл. IV.

<sup>72</sup> В. А. Городцов. Результаты археологических исследований в Изюмском уезде..., стр. 201; е го же. Результаты археологических исследований в Бахмутском уезде..., стр. 234 и сл.

и южнорусских степей<sup>73</sup>; в виде исключения здесь встречаются также захоронения на правом боку<sup>74</sup>.

По положению скелета резко отличалось от остальных погребение 17 (курган № 8): погребенный лежал ничком, на животе, с подогнутыми ногами. Согнутые в локтях руки находились частично под правой половиной груди (рис. 13), а кисти их — у подбородка. Обычай класть погребенных ничком был широко распространен у племен срубной культуры Поволжья<sup>75</sup> и Приуралья<sup>76</sup>. Известен подобный случай и на Северном Кавказе<sup>77</sup>.

Ориентировка костяков различная: 10 погребенных положены головой на СВ, 2 — на ССВ, 1 — на ССЗ, 1 — на ЮЮЗ, 1 — на ЮВ, 2 — на В и 1 погребенный — на З. Таким образом, господствующей ориентировкой для срубных погребений является северо-восточная с отклонением на З и В, т. е. типичная для срубных захоронений Нижнего Поволжья<sup>78</sup>. Красная охра обнаружена лишь в одном погребении (54/4)<sup>79</sup>.

В 4 погребениях (6/1; 8/15; 54/2; 55/11) встречены кости ног и лопатка барана.

Погребальный инвентарь сравнительно беден и представлен глиняными сосудами, металлическими изделиями и створкой раковины.

Сосуды положены в могилу либо перед лицом погребенного, либо у затылка. Они изготовлены из крупнозернистого, плохо промешанного теста с включениями частиц

<sup>73</sup> П. С. Рыков. К вопросу о культурах..., стр. 92, 93, табл. IV; В. А. Городцов. Результаты археологических исследований в Изюмском уезде..., стр. 220.

<sup>74</sup> Там же (оба сочинения).

<sup>75</sup> Раскопки И. В. Сивинцына в Горной Пролейке, 1943 г. Архив АК, д. № 131; см. также раскопки И. В. Сивинцына в Бережновке, 1951 г., Архив АК, д. № 550 (юго-восточная группа: 3/5; 4/8; 25/41; II Бережновский могильник: 2/8; 4/1; юго-западная группа — 1/3).

<sup>76</sup> А. В. Попов. Дневник раскопок кургана «Михан» и других в окрестностях г. Оренбурга, произведенных летом 1897 г. ТОУАК, вып. IV, Оренбург, 1898, стр. 111, 115.

<sup>77</sup> Е. И. Крупнов. Археологические памятники Ассинского ущелья. Труды ГИМ, вып. XII, 941, М., стр. 168.

<sup>78</sup> И. В. Сивинцын. Археологические исследования в Нижнем Поволжье..., стр. 9.

<sup>79</sup> Ср. В. А. Городцов. Результаты археологических исследований в Изюмском уезде..., стр. 201; е го же. Результаты археологических исследований в Бахмутском уезде..., стр. 237.

известии и белых блесков мелкого песка. В отдельных случаях встречались примеси толченой ракушки и серого шамота. Черепки в изломе черные, иногда — коричневого оттенка. Наружная и внутренняя поверхности носят часто следы сглаживания гребенчатым штампом или травой. По форме и технике изготовления керамика срубных погребений делится на 3 группы:

1. Тонкостенные, более тщательной выделки, остророберные сосуды с лощеной поверхностью и более сильным обжигом, украшенные в большинстве случаев по плечикам сложными орнаментальными поясами в виде елочки и параллельных линий, выполненных крупно- и мелкозубчатым чеканом (рис. 35, 9, 11).

2. Толстостенные горшки средних размеров, менее тщательной выделки, с округлыми боками и выделенной шейкой (рис. 36, 4, 6). Обжиг слабый. На поверхности горшков хорошо заметны следы сглаживания травой или гребенчатым штампом. Наружная поверхность иногда украшена елочным орнаментом, нанесенным мелкозубчатым чеканом. На одном сосуде по краю — защипы (10/5).

3. Небольшие сосуды баночной формы (рис. 36, 1, 3), иногда украшенные по краю косыми насечками (рис. 36, 7).

Для ранней стадии развития срубной культуры характерны сосуды первой группы<sup>80</sup>. Особенно типичны для этой группы тонкостенные лощеные остророберные сосуды из погребений 17 кургана № 12 (рис. 35, 9) и 22 кургана № 19, имеющие многочисленные аналогии среди срубных захоронений близ сс. Черобаево<sup>81</sup>, Визенмиллер<sup>82</sup> и др. Фрагменты аналогичных сосудов обнаружены на поселении близ Нижнего Колышлея и в ряде других пунктов Нижнего Поволжья<sup>83</sup>.

Более грубой выделки — остророберный неорнаментированный сосуд из погребения 3 в кургане № 61 (рис. 35, 11), имеющий многочисленные аналогии среди керамики сруб-

<sup>80</sup> О. А. Кривцова-Гракова. Алексеевское поселение и могильник, стр. 153 и сл.

<sup>81</sup> Раскопки И. В. Сеницына, 1951 г. (3/3). Архив АК, д. № 550.

<sup>82</sup> P. S. Rykov. Die chvalynsker Kultur der Bronzezeit an der Unteren Wolga. ESA, I, Helsinki, 1927, стр. 55, рис. 4.

<sup>83</sup> И. В. Сеницын. Археологические работы в Саратовской области в 1945 г. КСИИМК, вып. XVII, 1947, стр. 174, 175.

ных захоронений Северного Причерноморья<sup>84</sup> и Нижнего Поволжья<sup>85</sup>.

Поздней стадии развития срубной культуры (начало этой стадии О. А. Кривцова-Гракова относит к концу II тысячелетия до н. э.) свойственны сосуды с выпуклыми плечиками и отогнутым наружу краем (рис. 36, 4, 6), а также горшки баночной формы с прямыми стенками, относительно малых размеров<sup>86</sup> (рис. 36, 1, 3, 7), т. е. сосуды нашей второй и третьей групп. Сосуды с выпуклыми боками часто украшались налепными валиками, расчлененными косыми насечками, защипами, или же просто защипами по краю<sup>87</sup>.

Сосуды второй группы (рис. 36, 4, 6) встречают полные аналогии среди керамики позднесрубных захоронений близ с. Иловатка (1/3)<sup>88</sup>, дер. Скатовка (17/4; 11/1)<sup>89</sup>, с. Пустовалово<sup>90</sup> и в других пунктах Нижнего и Среднего Поволжья<sup>91</sup>. Идентичные формы известны и на поселениях позднесрубного времени<sup>92</sup>.

Особое хронологическое место занимают сосуды баночной формы (рис. 36, 1, 3), широко распространенные в погребениях и на поселениях степей Нижнего Поволжья<sup>93</sup> и Северного Причерноморья<sup>94</sup>. В. А. Городцов датировал их концом эпохи бронзы, допуская, что при накоплении материалов будет возможно относить их к более позднему времени — эпохе железа.

<sup>84</sup> Д. И. Эварницкий. Дневники раскопок. Труды XIII АС, т. I, М., 1907, стр. 137 и 138, рис. 9 в центре; см. также В. А. Городцов. Результаты археологических исследований в Бахмутском уезде. Табл. XIII, слева внизу.

<sup>85</sup> Курган № 65, погребение 3 в с. Пустовалово. Архив ИИМК, д. № 210/1926.

<sup>86</sup> О. А. Кривцова-Гракова. Ук. соч., стр. 153 и сл.

<sup>87</sup> Там же.

<sup>88</sup> Раскопки К. Ф. Смирнова, 1952 г. Архив АК, ф. 1, д. № 681.

<sup>89</sup> Раскопки И. В. Сеницына, 1953 г. Архив АК, ф. 1, д. № 798.

<sup>90</sup> Архив ИИМК, д. № 210/1926.

<sup>91</sup> Н. Я. Мерперт. Материалы по археологии Среднего Заволжья. МИА, № 42, 1954, стр. 46, рис. 5; стр. 97, рис. 24, 25 и др.

<sup>92</sup> В. Ф. Орехов. Две раскопки на церковной земле села Ивановки Хвалынского уезда, Саратовской губернии. ТСУАК, вып. 33. Саратов, 1950, стр. 39 и сл.

<sup>93</sup> P. Rau. Prähistorische Ausgrabungen auf Steppenseite... Pokrowsk, 1927, стр. 58, рис. 50.

<sup>94</sup> В. А. Городцов. Результаты археологических исследований в Изюмском уезде..., табл. II, второй ряд снизу, первый и второй сосуды срубные.



Рис. 36. Предметы из погребений.

1—4, 6, 7 — сосуды; 5 — зернотерка; 8 — пест; 1 — 54/3; 2 — 6/6; 3 — 53/1; 4 — 6/7; 5 — 3/насыпь;  
6 — 3/8; 7 — 53/2; 8 — 12/насыпь.

В 2 погребениях, опубликованных В. А. Городцовым, обнаружены железные предметы. Так, в погребении 2 кургана № 5 близ Лагерей<sup>95</sup> вместе с сосудами баночной формы встречен обломок железного гвоздя, присутствие которого в данном захоронении В. А. Городцов объяснял деятельностью грызунов. Однако наличие в этом кургане всего 3 погребений, из которых одно, основное, — катакомбное, а два других — одновременные погребения в насыпи, — исключает полностью возможность перемещения железного гвоздя из более позднего комплекса того же кургана. Занесение же грызунами железного гвоздя из поздних погребений соседних курганов маловероятно. С таким же явлением мы сталкиваемся в погребении 3 кургана № 27 близ хутора Марченко<sup>96</sup>, где вместе с сосудами баночной формы обнаружен обломок железного ножа. В последнем случае, поскольку в кургане встречены 2 позднекочевнических захоронения, не исключена возможность перемещения обломка железного ножа из более позднего погребения.

Позднюю датировку рассматриваемых погребений и сопутствующей им керамики подтверждают находки в захоронении близ Черногоровки, с типичным для этих могил погребальным обрядом (1/3), бронзового уздечного набора<sup>97</sup>, состоящего из стремечковидных удила и трехдырчатых псалиев, характерных для памятников Предкавказья VII—VI вв. до н. э. Эта дата, по-видимому, определяет время значительной части «погребений в насыпи» по классификации В. А. Городцова и вместе с тем хронологию интересующей нас керамики. К эпохе железа относят ряд аналогичных маньчских погребений и М. И. Артамонов<sup>98</sup>.

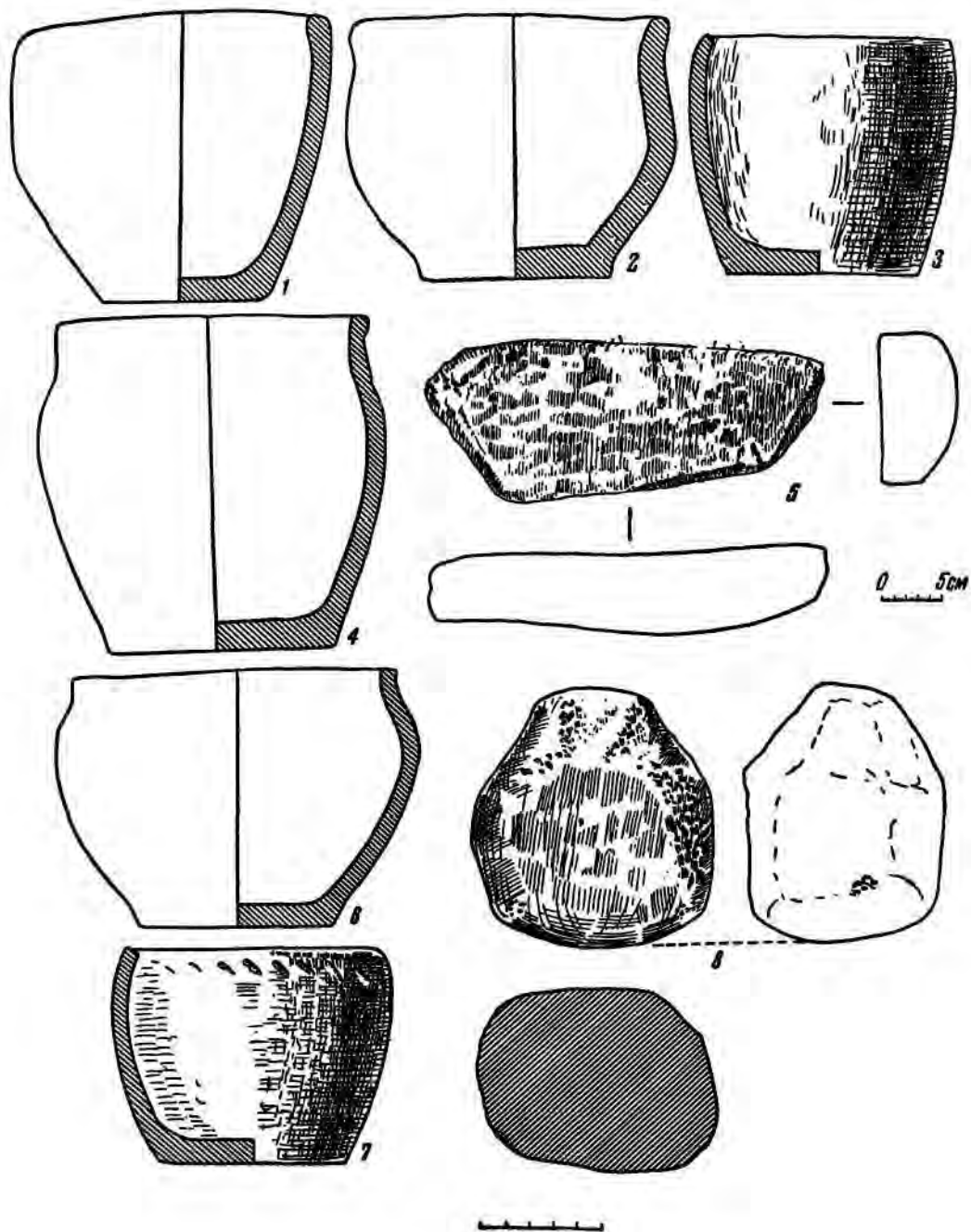
Заканчивая характеристику керамики срубных захоронений, следует упомянуть миску с округлым днищем, украшенную по наружной поверхности параллельными круговыми рядами елочковидных оттисков ногтя (рис. 35, 8). Сосуды подобной формы мне не известны.

<sup>95</sup> В. А. Городцов. Результаты археологических исследований в Бахмутском уезде..., стр. 329.

<sup>96</sup> Там же, стр. 347, 348.

<sup>97</sup> В. А. Городцов. Результаты археологических исследований в Изюмском уезде..., табл. XIII, 6, 7.

<sup>98</sup> М. И. Артамонов. Раскопки курганов на р. Маньче..., стр. 335.

Металлические изделия представлены бронзовыми ножами и квадратным в сечении шильцем.

Один обломок происходит от ножа пламе-видной формы с овальным в сечении черешком, типичного для срубных захоронений Среднего и Нижнего Поволжья<sup>99</sup> и Северного Причерноморья (рис. 37, 11)<sup>100</sup>. Гораздо больший интерес вызывает двулезвийный, ромбический в сечении, бронзовый (?) нож с черешком, найденный в разрушенном погребении кургана № 22 (рис. 37, 2). Этот нож встречает многочисленные аналогии в Нижнем Поволжье, а также в степных районах Предкавказья и Дагестана. Подобные ножи найдены близ Покровска<sup>101</sup>, в одном из курганов урочища «Три брата»<sup>102</sup>.

Отмеченные находки ножей этого типа в Нижнем Поволжье и на Северном Кавказе свидетельствуют о продолжавшихся связях древних племен, населявших эти районы<sup>103</sup>.

Небольшие бронзовые (?), квадратные в сечении шильца (рис. 37, 9) — обычное явление в позднесрубных захоронениях южнорусских степей<sup>104</sup>. Важное значение для определения верхней границы бытования этих шильцев имела находка аналогичного шильца в савроматской могиле, исследованной Б. Н. Граковым в урочище «Горбатый мост» близ Оренбурга<sup>105</sup>.

Наконец, следует отметить находки каменной зернотерки (рис. 36, 5) и пестов (рис. 36, 8; рис. 37, 3). Подобные же песты обнаружены В. А. Городцовым на Донце<sup>106</sup>. Наличие в погребениях зернотерок и пестов

<sup>99</sup> P. S. Rykov. Die chvalynsker Kultur der Bronzezeit..., стр. 75, рис. 19, 2; стр. 80, рис. 22, 7 и др.

<sup>100</sup> В. А. Городцов. Результаты археологических исследований в Изюмском уезде..., табл. XII, 2.

<sup>101</sup> P. S. Rykov. Ук. соч., стр. 77, рис. 20, 2.

<sup>102</sup> П. С. Рыков. Археологические раскопки урочища «Три брата», стр. 133, рис. 12, справа.

<sup>103</sup> В. П. Шолов. О древней металлургии в таллообработке в Нижнем Поволжье, стр. 11—38 стоящего сборника.

<sup>104</sup> В. А. Городцов. Результаты археологических исследований в Изюмском уезде..., табл. II, табл. VII, 12; табл. XIII, 4.

<sup>105</sup> B. N. Grakov. Deux tombeaux de l'époque scythique aux environs de la ville d'Orenbourg. Esquisses, Helsinki, 1929, стр. 172, 173, рис. 5.

<sup>106</sup> В. А. Городцов. Результаты археологических исследований в Изюмском уезде..., табл. XI, см. также А. П. Круглов и Ю. В. Подгаский. Родовое общество степей Восточной Европы. Известия ГАИМК, вып. 119, 1935, стр. 86, рис. 13.





Рис. 37. Предметы из погребений.

1, 2, 11 — бронзовые ножи; 3 — каменный пест; 4 — глиняная воронка; 5, 7, 8 — обломки сосудов; 6 — костяная пластинка; 9 — четырехгранное бронзовое шило; 10 — песчаниковая плита; 1 — 10/9; 2 — 22/насыпь; 3 — 43/насыпь; 4 — 29/насыпь; 5, 7, 8 — 3/насыпь; 6 — 54/4; 9 — 10/5; 10 — 8/насыпь; 11 — 6/6.

еще раз подтвердило существование земледелия у племен срубной культуры Нижнего Поволжья; находки же створок раковин *Unio* свидетельствуют о практике собирательства.

Важной отраслью хозяйственной деятельности было пастушеское скотоводство. Исследование костных остатков Н. К. Верещагиным показало, что племена срубной культуры разводили крупную породу овец, типа курдючной. Отдельные особи приближались по размерам к современной гиссарской овце. Появившись впервые в эпоху бронзы, эта порода овец продолжала бытовать в последующее сарматское время.

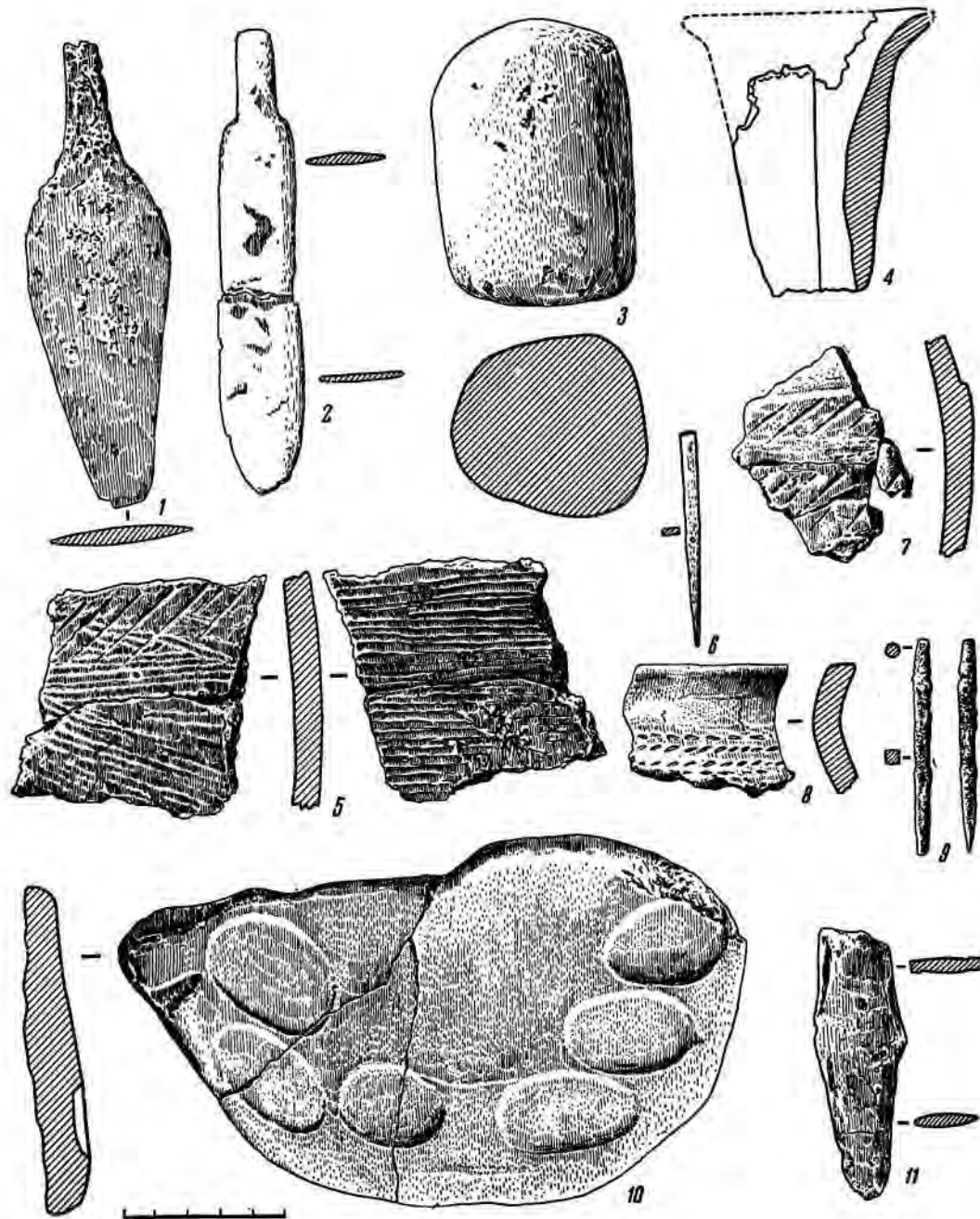
В этот же период, опираясь на сырьевые

ресурсы Общего Сырта, Западного Приуралья, племена срубной культуры создали собственный очаг металлургии и металлообработки. Их изделия проникали в такие крупные древние очаги металлообработки, как Центральное Предкавказье и Прикубанье<sup>107</sup>.

Изученные В. В. Гинзбургом антропологические материалы позволяют говорить о том, что в период развития срубной культуры в Нижнем Поволжье продолжало обитать прежнее европеоидное население с долихокранными черепами, характерными для так называемых полтавкинских и ямных захоронений.

## 2. ПОГРЕБЕНИЯ ЭПОХИ РАННЕГО ЖЕЛЕЗА (САВРОМАТО-САРМАТСКИЕ)

В Калиновском могильнике обнаружено 159 савромато-сарматских погребений. Они отражают все этапы развития сарматской культуры, начиная от VI в. до н. э. по V в. н. э. Исследовано 5 погребений VI—IV вв. до н. э., 63—IV—II вв. до н. э., 60—I в. до н. э. — I в. н. э. и 31 погребение II—IV вв. н. э.

### Погребения VI—IV вв. до н. э. (савроматские)

К савроматским захоронениям относятся 5 погребений: 8/1 и 35; 12/29; 22/1; 27/2.

В отличие от эпохи бронзы для савроматского периода имеются первые, хотя и отрывочные, свидетельства письменных источников — сообщения античных авторов, характеризующие различные стороны жизни и быта савромато-сарматских племен. Особую важность приобретают свидетельства Геродота<sup>108</sup>, дающие возможность определить в общих чертах границы распространения савроматских племен и, таким образом, увязать данные письменных и археологических источников.

Все савроматские погребения оказались впускными и находились либо в насыпи кургана, либо в грунте. Ямы прослежены в 2 погребениях (12/29; 22/1). Одно из них (22/1) представляло собой обширную прямо-

угольную могилу с округлыми углами, длиной 2,5 м, шириной 1,65 м и глубиной 0,2 м (рис. 23, 4); вторая могила — более узкая, размерами 2,35 × 0,65 × 1,77 м.

Наряду с одиночными зарегистрированы и коллективные захоронения. В яме погребения 35 (курган № 8) оказалось парное захоронение мужчины и женщины.

Во всех захоронениях погребенные лежали на спине, в вытянутом положении. В погребении 35 (курган № 8) мужчина держал правой рукой левую кисть женщины.

Имеются детские (8/1), женские (22/1; 27/2) и мужские захоронения (8/35; 12/29). Ориентировка костяков более или менее устойчивая. В 2 погребениях (8/35; 12/29) скелеты лежали головой на З, в одном (22/1) — на СЗ и в одном, наиболее позднем (27/2) — на ЮВ. Таким образом, господствующей ориентировкой является западная с отклонением к С, т. е. характерная для савроматских захоронений Нижнего Поволжья и Приуралья<sup>109</sup>.

В одной могиле (22/1) был положен кусок мела с просверленным отверстием. Кусочки мела или меловая подстилка являются одним из ярких признаков савроматских захоронений Нижнего Поволжья<sup>110</sup>. Вместе с костяками обнаружены обильные остатки мясной пищи. В погребении 1 кургана № 22 обезглавленный костяк барана лежал на каменной плите. Обычай класть в

<sup>107</sup> В. П. Шилов. О древней металлургии и металлообработке в Нижнем Поволжье, стр. 11—38 настоящего сборника.

<sup>108</sup> Herod., IV, 21.

<sup>109</sup> Б. Н. Граков. Пережитки матриархата у сарматов. ВДИ, 1947, № 3, стр. 104.

<sup>110</sup> Там же.



Рис. 38. Предметы из погребений.

1 — кувшинчик; 2—4, 6—11 — бронзовые наконечники стрел; 5 — бронзовое зеркало; 12 — железное шило;  
 13 — клык кабана; 14 — костяное пряслице; 15, 16 — бронзовые кольца; 17 — бронзовая игла;  
 18 — глиняный горшок; 19, 20 — железный акинак в ножнах; 1, 7—8/1; 2—4, 9, 10 — 8/насыпь; 5, 15, 16 — 27/2;  
 6—26/насыпь; 7—8/1; 8 — 3/насыпь; 11 — 12/29; 12—14, 17, 19, 20—8/35; 15, 16 — 27/2; 18 — 22/1.

могилу обильную мясную пищу, а в особенности обезглавленные туши овцы — также одна из типичнейших черт савроматских захоронений<sup>111</sup>.

Состав погребального инвентаря мужских и женских захоронений своеобразен. Для мужских погребений характерно наличие предметов вооружения, а женским более свойственны предметы быта и украшения. Предметы вооружений в женских погребениях не встречались<sup>112</sup>. В детском погребении — единичном — обнаружены кувшинчик и бронзовый наконечник стрелы.

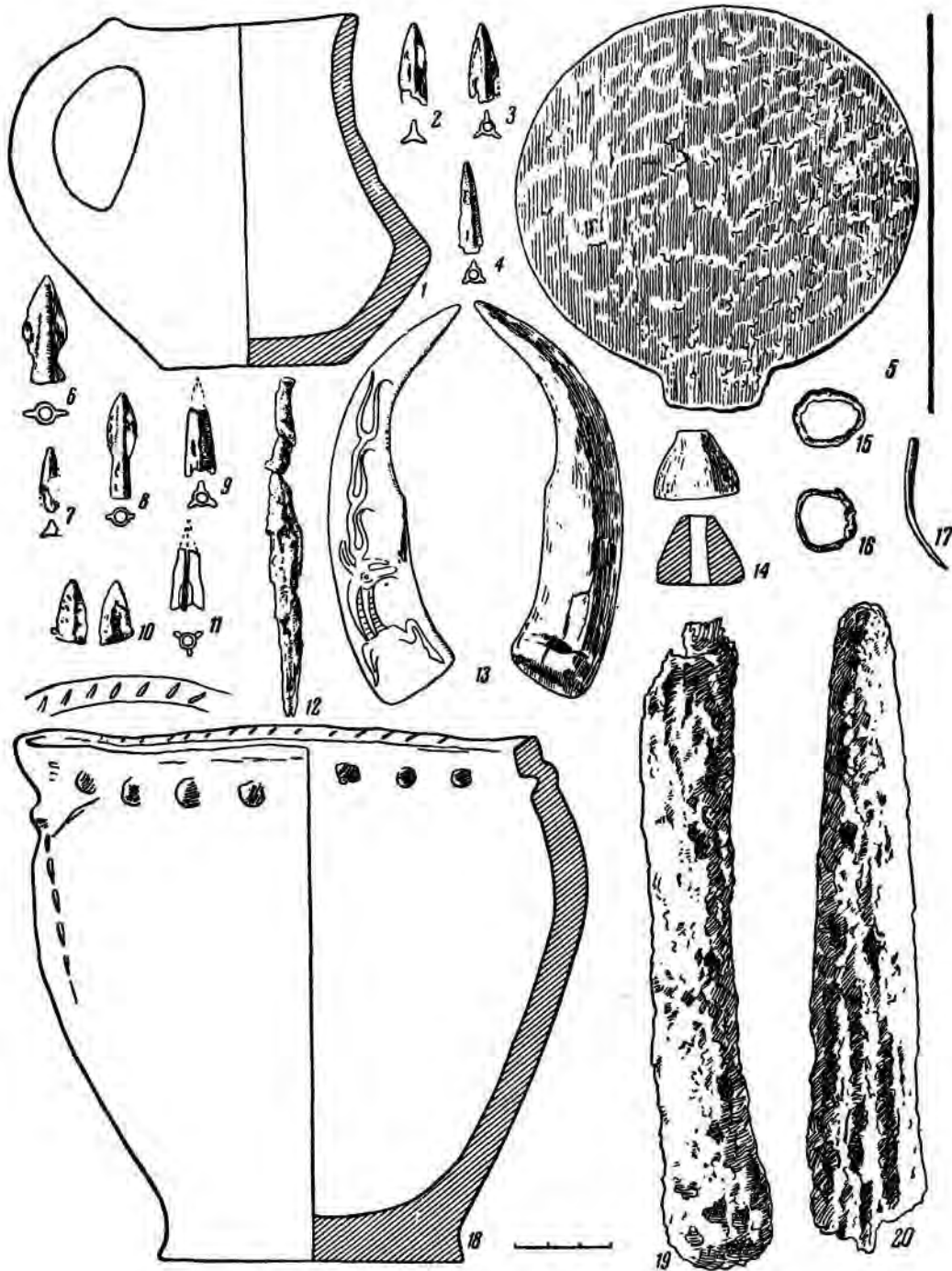
**Предметы вооружения.** Представлены железным акинаком и бронзовыми наконечниками стрел. Железный акинак (8/35) найден у правого бедра погребенного. От него сохранились лишь нижняя часть клинка в железных ножнах и обломки волютообразного навершия (рис. 38, 19, 20). Нижняя часть железных ножен обрамлена бутеролью, изготовленной из узкой бронзовой пластинки. При расчистке акинака был выявлен отпечаток волютообразно изогнутого навершия и сердцевидного перекрестия. Общая длина кинжала достигала 42 см.

Акинаки с волютообразным навершием типичны для савроматских захоронений Нижнего Поволжья и Приуралья. Они встречены в погребениях близ Блюменфельда<sup>113</sup>, станицы Магнитной<sup>114</sup>, Фриденберга (1-я курганная группа)<sup>115</sup>, датируемых VI—V вв. до н. э. Калиновский акинак отличается наличием железных ножен с бронзовой бутеролью, не известных до сего времени в савроматских погребениях Нижнего Поволжья и Приуралья.

Бронзовые наконечники стрел встречены в 2 разновидности: 1) трехперые, с выступающей втулкой (рис. 38, 7) и 2) трехперые, с внутренней втулкой и слегка свисающими заостренными усиками (рис. 38, 11).

Обе разновидности наконечников стрел

<sup>111</sup> Б. Н. Граков. Пережитки матриархата у сарматов, стр. 104.

<sup>112</sup> Там же, стр. 106 и сл.

<sup>113</sup> В. Н. Граков. Monuments de la culture scythique entre le Volga et les monts Oural. ESA, III, Helsinki, 1928, стр. 29, рис. 17.

<sup>114</sup> Ф. Д. Нефедов. Отчет об археологических исследованиях в Южном Приуралье, произведенных летом 1887 и 1888 гг. МАНГ, III, М., 1899, стр. 33, табл. 38, в.

<sup>115</sup> P. Rau. Die Gräber der frühen Eisenzeit im Unteren Wolgagebiet. Pokrowsk, 1929, стр. 80, рис. 22.

известны из погребений в урочище «Горбатый мост»<sup>116</sup> и у пос. Благословенное<sup>117</sup>, датируемых Б. Н. Граковым V—IV вв. до н. э. Кроме того, 7 бронзовых наконечников стрел обнаружены вне комплексов в насыпях курганов № 3, 8 и 26. Наиболее ранними являются ромбическо-листовидные бронзовые наконечники с выступающей короткой втулкой и шипом (рис. 38, 6) и листовидный наконечник с длинной выступающей втулкой и шипом (рис. 38, 8). Оба типа наконечников стрел, как отметил еще П. Рау, сосуществовали одновременно, и их находят часто совместно с четырехгранными костяными наконечниками, характерными для позднесрубных захоронений<sup>118</sup>. На основании совместного нахождения ромбических и листовидных бронзовых и четырехгранных костяных наконечников в погребении у Малой Цимбалки<sup>119</sup> П. Рау относит время бытования этих стрел к VIII—VII вв. до н. э.<sup>120</sup> Совершенно идентичный ромбическо-листовидный наконечник стрелы обнаружен К. Ф. Смирновым в с. Политотдельское<sup>121</sup>.

Остальные 5 бронзовых наконечников стрел представляют 2 типа: 1) трехгранные с внутренней втулкой и слегка опущенными вниз усиками (рис. 38, 10), обнаруживающие сходство с наконечниками из кургана у станицы Магнитной<sup>122</sup>, который Б. Н. Граков относит к V в. до н. э.<sup>123</sup>; 2) трехперые с выступающей наружу или внутренней втулкой (рис. 38, 2—4, 9), которые по аналогиям в таких синхронных археологических комплексах, как Элизаветинские курганы<sup>124</sup>, погребения в урочище «Горбатый мост»<sup>125</sup>, у пос. Благословенное<sup>126</sup> и других памятниках Нижнего Поволжья и Северного Причерноморья, датируются V—III вв. до н. э.<sup>127</sup>

<sup>116</sup> В. Н. Граков. Deux tombeaux de l'époque scythique..., стр. 173, рис. 4.

<sup>117</sup> Там же, стр. 176; стр. 175, рис. 7, а.

<sup>118</sup> P. Rau. Hockergräber der Wolgasteppe, стр. 31, примечание.

<sup>119</sup> P. Rau. Die Gräber der frühen Eisenzeit, XIV, 2, В, Д, Е, Ш.

<sup>120</sup> Там же, стр. 31 и 38.

<sup>121</sup> Раскопки К. Ф. Смирнова, 1953 г. Архив АН Ф. 1, д. № 798.

<sup>122</sup> Ф. Д. Нефедов. Ук. соч., табл. VI, 20.

<sup>123</sup> В. Н. Граков. Monuments de la culture scythique..., стр. 52 и 58.

<sup>124</sup> P. Rau. Die Gräber der frühen Eisenzeit, табл. IX, 3, 3, Т.

<sup>125</sup> В. Н. Граков. Deux tombeaux de l'époque scythique..., стр. 173, рис. 4.

<sup>126</sup> Там же, стр. 175, рис. 7 а.

<sup>127</sup> Там же, стр. 176; см. также стр. 181.

С предметами вооружения можно связать находку амулета — кабаньего клыка. У основания клыка, на вогнутой плоскости имеется овальное отверстие диаметром  $7 \times 4$  мм. Для того, чтобы получилось отверстие, в плоскости сделан глубокий поперечный надпил, параллельный основанию клыка. В центре подпила вырезано каким-то

ной линии. Зрачок трактован в виде точки, обрамленной сверху и снизу полудужками, воспроизводящими веки, а раковина длинного, поднятого кверху уха — вертикальной дугообразной линией. От лба оленя отходит, нависая острым концом над мордой, передний отросток рогов, от основания которого ответвляются не прижатые к спине, как обычно, а



Рис. 39. Клык кабана с изображением оленя из погребения 35 кургана № 8.

острым орудием овальное отверстие во внутреннюю полость клыка. Края отверстия и основания сильно полированы от длительного ношения амулета, по-видимому, на кожаном ремешке (рис. 38, 13; рис. 39).

Широкая плоскость клыка заполнена резным изображением передней части бегущего оленя. Резьба выполнена либо острым ножом, либо специальным металлическим резцом. Композиция изображения размещается на плоскости клыка от основания к острию. Наиболее узкая часть рисунка — вытянутые рога — обращена к острию клыка. Голова оленя, воспроизведенная в профиль, повернута влево, мордой к вогнутому контуру клыка. Рот слегка приоткрыт. Внешний контур нижней челюсти изображен в виде S-образ-

поднятые вверх (очевидно, из-за недостатка места) трехъярусные рога.

Каждый ярус представляет собой волнообразно изогнутые ветви, один конец которых округло отогнут наружу, а другой соединяется с центром следующей ветви.

На длинной, стройной шее оленя резко обозначены остии (длинные волосы, сильно разрастающиеся в зимний период), трактованные в виде узких треугольников, заполненных поперечными дужками. Мышцы груди подчеркнуты двумя полукруглыми горизонтальными дужками. Резко согнутые в коленях ноги развернуты в стороны. Левая нога изображена полностью — с копытом и щеточкой. Правая нога вследствие сильного изгиба и поворота корпуса оленя влево не

могла быть видна целиком и поэтому изображена только до колена. Воспроизводя таким образом правую ногу, художник проявил здесь тонкую наблюдательность. Основное содержание сцены преследования оленя охотником или хищным зверем художник выполнил крайне скупыми приемами, изобразив лишь переднюю часть бегущего оленя.

Трактовка деталей головы, полуоткрытого рта, корпуса и ног усиливает реалистически переданную динамику бега оленя, а мастерски изображенные поворот головы влево и поднятое кверху правое ухо показывают тревогу, охватившую бегущее животное, как бы почувствовавшее приближение преследователя. Особенно важно подчеркнуть редкость мотива изображения. Воспроизведение передней части бегущего оленя встречается впервые и в савроматском, и в скифском искусстве. Вместе с тем изобразительные приемы отдельных деталей рисунка, в частности трактовка рогов<sup>128</sup>, находятся под сильным воздействием так называемого сибирского звериного стиля<sup>129</sup>.

Важное значение имеет вопрос о функциональном назначении этих клыков. Совершенно идентичные клыки обнаружены в курганах близ Блюменфельда<sup>130</sup> и Фриденберга<sup>131</sup> в Поволжье; известны они и в Северном Причерноморье<sup>132</sup>. Во всех случаях, как отметил уже Б. Н. Граков<sup>133</sup>, кабаньи клыки встречаются либо в виде подвесок удил, либо подвесок-амулетов на мечех. находка намя клыка под правым бедром, рядом с острием меча позволяет рассматривать его тоже как своеобразный амулет-подвеску.

**Керамика.** Представлена всего 2 сосудами. Особый интерес вызывает находка небольшого биконического кувшинчика

(рис. 38, 1) со слегка вогнутой внутрь верхней частью корпуса и отбитой в древности ручкой (8/1). Наибольший диаметр смещен в нижнюю часть сосуда и выделен резким ребром. Масса черепка — черная, с обильными включениями мелких частиц известня и белых блесков слюды. Поверхность сосуда — темно-коричневого оттенка, с темными пятнами, хорошо залощенная.

Форма сосуда, в особенности смещенное в нижнюю часть корпуса острое ребро, а также обработка поверхности невольно заставляют вспомнить керамику Моздокского могильника<sup>134</sup>. Близкие по форме сосуда происходят также из Прикубанья (Пашковский грунтовой могильник, погребения 3 и 4, раскопки 1947 г.)<sup>135</sup>. Полное тождество этих сосудов позволяет предполагать, что кувшинчик из погребения 1 кургана № 8 Калиновского могильника происходит с Северного Кавказа. Калиновский сосуд обнаружен вместе с бронзовым наконечником стрелы, датированным, как мы установили выше, V—IV вв. до н. э., что определяет время погребения. Таким образом, мы можем констатировать наличие в V—IV вв. до н. э. связей между савроматами и древними племенами Предкавказья. Эти данные подкрепляются находками в Нижнем Поволжье бронзовых удил кавказского типа с двуколычатыми концами и псалнев с 3 петлями сбоку. По подсчетам А. А. Иессена, здесь обнаружено 9 пар кавказских удил и 6 пар псалнев VIII—VII вв. до н. э.<sup>136</sup>

У второго сосуда — округлые стенки и отогнутый носик-слив (рис. 38, 18). Край сосуда украшен насечками. По шейке — «жемчужный» орнамент, вытисненный с внутренней стороны сосуда. По корпусу проходят вертикальные ряды косых насечек. Аналогичные сосуды происходят из погребений

<sup>128</sup> В. Н. Граков. *Monuments de la culture scythique...*, стр. 47, рис. 28.

<sup>129</sup> Там же, стр. 34 и сл.

<sup>130</sup> Там же, стр. 33 и сл.

<sup>131</sup> P. Rau. *Die Gräber der frühen Eisenzeit...*, стр. 80, 81, рис. 23, с.

<sup>132</sup> Н. Е. Бранденбург. *Журнал раскопок 1888—1902 гг.* СПб., 1908, стр. 154, курган № 250; см. также Б. Н. и В. И. Ханенко. *Древности Приднепровья*, вып. II, 1899, табл. XXXI, 512; А. А. Бобринский. *Курганы и случайные находки близ м. Смелы т. II*, СПб., 1887, табл. II, 2.

<sup>133</sup> В. Н. Граков. *Monuments de la culture scythique...*, стр. 33.

<sup>134</sup> А. А. Иессен и Б. Б. Пиотровский. *Моздокский могильник. Археологические экспедиции Государственного Эрмитажа*, вып. I, Л., 1940, табл. VI; табл. X, справа вверху и слева внизу; табл. XI, слева внизу.

<sup>135</sup> К. Ф. Смирнов. *Пашковский могильник. КСИМК*, вып. XXVI, 1949, стр. 88, рис. 1, 2; ег же. *Новые данные по сарматской культуре Северного Кавказа. КСИМК*, вып. XXXII, 1950, стр. 120, рис. 36, 7 (особенно близок).

<sup>136</sup> А. А. Иессен. *К вопросу о памятниках VIII—VII вв. до н. э. на юге Европейской части СССР. СА*, XVIII, 1953, стр. 93.

близ Бородаевки<sup>137</sup>, Покровска<sup>138</sup> и других пунктов Нижнего Поволжья. В погребении близ Покровска сосуд со сливом обнаружен в комплексе с бронзовыми наконечниками стрел V—IV вв. до н. э.<sup>139</sup>

**Предметы украшения.** К ним относятся бронзовое зеркало (27/2), проволочные бронзовые перстни (27/2) и стеклянные бусы.

**Зеркало** — круглое, плоское, с ручкой-выступом. Края диска и ручки расплющены. Диаметр диска — 12,5 см, толщина диска в центре — 0,3 см. Два идентичных зеркала происходят из погребений в урочище «Три брата»<sup>140</sup> и у Горной Пролейки<sup>141</sup>. С одной стороны, эти зеркала по форме напоминают прохоровские<sup>142</sup>, а с другой, — близки зеркалам с длинной ручкой, завершающейся полуovalом, так называемым ольвийским.

Наличие в калиновском погребении овално-уплощенных бусин из светлого стекла, характерных для прохоровских погребений, и присутствие в могиле обильного количества мясной пищи — обряд, свойственный савроматским захоронениям, — заставляет отнести калиновское погребение к погребениям, переходным от савроматского к прохоровскому этапу. Это подтверждается и юго-восточной ориентировкой погребения, характерной для прохоровских захоронений. Все это позволяет датировать данный тип зеркал V—IV вв. до н. э.

**Проволочные перстни** (рис. 38, 15, 16) с заходящими концами диаметром 2 см найдены *in situ* на фалангах пальцев рук.

**Бусы** — овално-уплощенной формы; одна бусина — из темного непрозрачного стекла, диаметром 1,2 см. Аналогичные бусы характерны, как мы увидим ниже, для прохоровских погребений Нижнего Поволжья и Приуралья.

**Предметы быта.** Представлены бронзо-

вой иглой с отломанным ушком (рис. 38, 17), с характерным продольным желобком у отверстия, несколько напоминающей иглы срубного времени<sup>143</sup>; железным, круглым в сечении шильцем с деревянной рукояткой (рис. 38, 12) и костяным пряслицем (рис. 38, 14).

Таким образом, в свете археологических данных и свидетельств античных авторов савроматы выступают на историческую арену как типичные кочевники и творцы нового хозяйственного уклада — кочевого скотоводства. Они передвигаются по степям Нижнего Поволжья и Приуралья вместе со скотом с места на место. Изучение остеологического материала (8/35; 12/29; 22/1; 27/2) Н. К. Верещагиным показало, что савроматы, так же как и носители срубной культуры (см. выше), разводили крупную породу курдючных овец (8/35), отдельные особи которых достигали размеров современной гиссарской самки (64 — 126 кг)<sup>144</sup>, а также лошадей.

Наличие стеклянных бус в погребениях свидетельствует о том, что савроматы находились в торговых связях с античными колониями. Это подтверждается и другими археологическими материалами Нижнего Поволжья — находками ионийских черепков<sup>145</sup>, а также античных предметов украшений<sup>146</sup>.

Не менее важное место в торговых отношениях савроматов, как мы показали выше, занимало древнее население Сибири и Предкавказья. С Северного Кавказа проникали сюда металлические изделия. Оттуда же были заимствованы отдельные типы керамических изделий. Намеченные в савроматское время пути связей особенно интенсифицировались в последующее (прохоровское) время.

#### Погребения IV—II вв. до н. э. (прохоровские)

Встречено 64 погребения IV—II вв. до н. э.: 1/9; 3/9—12, 14—16, 19, 20, 22; 8/3, 6, 9, 10, 19, 21, 22, 24, 31, 33, 34, 37, 39, 40, 41;

<sup>137</sup> И. В. С и н и ц ы н. Археологические раскопки на территории Нижнего Поволжья, стр. 112; см. также табл. 5, 4.

<sup>138</sup> В. Н. Г р а к о в. Monuments de la culture scythique..., стр. 49; см. также стр. 41, 54.

<sup>139</sup> P. R a u. Die Gräber der frühen Eisenzeit..., стр. 83, табл. XVIII, 2; ср. В. Н. Г р а к о в. Deux tombeaux de l'époque scythique..., стр. 176.

<sup>140</sup> П. С. Р ы к о в. Археологические раскопки курганов в урочище «Три брата», стр. 133, рис. 12.

<sup>141</sup> Раскопки И. В. С и н и ц ы н а, 1946 г. Архив АК, д. № 47.

<sup>142</sup> М. И. Ростовцев. Курганные находки Оренбургской области эпохи раннего и позднего эллинизма. МАР, № 37, 1918, табл. IV, 9.

<sup>143</sup> В. Н. Г р а к о в. Monuments de la culture scythique..., стр. 49.

<sup>144</sup> Б. Х. К а р м ы ш е в а. К истории происхождения гиссарской овцы. Доклады Академии наук Таджикской ССР, 1953, № 7, стр. 45—50.

<sup>145</sup> В. Н. Г р а к о в. Monuments de la culture scythique..., стр. 49.

<sup>146</sup> Б. Н. Г р а к о в. Чи мала Ольвія торговельні зносини з Поволжжям і Приураллям в архаїчну та класичну епохи? «Археологія», т. I, Київ, 1947, стр. 23 и сл.

10/1; 12/4, 7, 9, 10, 15, 18, 20, 22, 25—28; 19/2, 3, 5—7, 10—12, 16—19, 21; 27/1, 3, 4; 46/3, 6—10; 55/9, 10, 12.

Все прохоровские захоронения оказались впускными в более ранние курганы. Большая часть их (78,13%) обнаружена компактными группами в курганах средней величины (курганы № 3, 8, 12 и 19). Могильные ямы, прорезая друг друга, образовывали здесь часто сплошные траншеи, ориентированные с З на В, не позволяя в ряде случаев выявить размеры, а иногда даже формы погребальных сооружений (рис. 6). В кургане № 19 (рис. 19) обширные подбойные могилы располагались по долготной оси, а кроме того, — к С и Ю от нее. Несмотря на близость могил, они здесь почти не нарушали друг друга. Последнее можно объяснить лишь тем, что могилы на поверхности кургана имели какие-то внешние признаки — всхолмление или не сохранившиеся деревянные оградки. Наличие под одним курганом от 10 до 15 погребений прохоровского времени (в кургане № 3 — 10 погребений, в кургане № 8—15 погребений, в кургане № 12—12 погребений, в кургане № 19—13 погребений) позволяет предположить, что каждый курган представлял своеобразную семейно-родовую усыпальницу, которая использовалась, как мы увидим ниже, и в последующее время. Любопытно в этой связи отметить, что подавляющее большинство позднесарматских захоронений II—IV вв. н. э. имеет индивидуальные насыпи, в то время как сарматы в I в. до н. э.—I в. н. э., наряду с сооружением индивидуальных, использовали для захоронений и более древние насыпи.

Процесс постепенного вытеснения впускных захоронений в древних насыпях индивидуальными курганами, по-видимому, был обусловлен изменением идеологических представлений сарматов и связан с разложением родового строя, когда постепенно утрачивались узы родовых отношений и когда семья, а не род, становилась самодовлеющей хозяйственной единицей; это и приводило к индивидуализации захоронений.

Для прохоровских захоронений могильника характерны 3 типа погребальных сооружений:

1. Прямоугольные ямы с округлыми углами, размером (в среднем): длина — 1,65—2,63 м, ширина — 0,45—1,15 м, глубина —

0,12—2 м (от горизонта; рис. 9, 3; рис. 12, 5; рис. 14, 7).

2. Обширные глубокие подбойные могилы, в большинстве случаев с отвесными высокими (одной или двумя) ступеньками (рис. 20, 2; рис. 22, 2). Подбой выкопаны, как правило, в западной (рис. 18, 2) или восточной (рис. 17, 4) длинных стенках колодца, реже — в северной (рис. 13) и южной стенках (рис. 21, 7; рис. 18, 9). В 2 случаях в длинных стенках колодца вырыто по 2 подбойных камеры (12/28; 55/9, 10; рис. 17). Вход в подбой обычно закрывался деревянными, наклонно стоявшими плахами, образовавшими сплошное перекрытие. Один конец плах упирался в ступеньку у основания колодца, а другой — в стенку, выше свода подбоя. Иногда деревянное перекрытие устилали сверху слоем травы или камыша, остатки которого встречены на ступеньке погребения (19/10).

3. Катакомбные могилы (19/21; 55/12). В отличие от подбойных могил погребальную камеру устраивали не в длинной, а в короткой стенке колодца. Дно погребальной камеры имело покатую (к задней стенке камеры) поверхность. Погребенный помещался головой вперед, т. е. в сторону задней стены камеры (рис. 20, 4). Вход в камеру закрывался деревянным накатом. Уровень дна обычно понижен к задней стенке камеры. В катакомбе 55/12 дно камеры понижалось к задней стенке на 0,25 м. Катакомбные могилы не получили в Нижнем Поволжье широкого распространения. Они известны в Ново-Никольском могильнике (3/3)<sup>147</sup>, с. Краснополье (курган Е: 14, погребение 15) и других пунктах.

Если первый тип погребальных сооружений можно рассматривать как продолжение старой традиции, которая шла еще с эпохи бронзы, то второй и третий типы — подбойные и катакомбные могилы — представляют чрезвычайно интересное явление. Известные в Нижнем Поволжье катакомбные захоронения раннесрубного времени, которые могли бы быть исходной формой для развития подбойных или катакомбных могил, не получили здесь широкого распространения и встречены в единичных случаях. К тому же между катакомбными захоронениями эпохи бронзы и прохоровскими наблюдается хронологический разрыв около 1000—1500 лет

<sup>147</sup> Раскопки В. П. Шиловой, 1954 г. Архив АСФ. ф. 1, д. № 1300.



Все это не позволяет пока считать подбойные и катакомбные погребальные сооружения местным явлением для территории Нижнего Поволжья.

Крайне заманчиво было бы предположить, что подбойные и катакомбные могилы сарматов привнесены в Нижнее Поволжье из Средней Азии, где в последнее время стало известно значительное количество погребальных сооружений этого типа. Однако, подавляющая часть их относится к более позднему времени, да и к тому же отличается деталями устройства. Правда, в настоящее время в Средней Азии открыты подбойные могилы последних веков до н. э. Так, например, 2 подбойных могилы обнаружены Н. Н. Забелиной и Ю. А. Заднепровским в Караджарском курганном могильнике в районе с. Советское возле Узгена, на территории Киргизии. В одной могиле были встречены узкогорлый биконический сосуд, миска, пряслице и обломок бронзового зеркала с широким плоским ободком по краю, типичным для прохоровских захоронений Нижнего Поволжья и Приуралья (типа, изображенного на рис. 42, 13). В другой подбойной могиле с 2 ступеньками (ср. Калиновский могильник, 19/17) оказался сосуд с сильно выпуклыми боками и уплощенным дном, напоминающий по форме сосуд из кургана F10 (погребение 11) близ совхоза «Красный Октябрь», найденный в комплексе с мечом прохоровского типа<sup>148</sup>. Последующие раскопки курганов на территории Нижнего Поволжья и Средней Азии позволят полнее осветить этот сложный вопрос.

В Калиновском могильнике, наряду с индивидуальными захоронениями, встречались и коллективные. Так, в курганах № 12 (погребение 28) и 55 (погребения 9 и 10) обнаружены двойные подбой. В первом случае могила содержала 6 костяков взрослых и детей, представляя собой, таким образом, семейную усыпальницу (рис. 17) с одновременными захоронениями.

Наряду с захоронениями женщин с детьми (12/22 и 26; 19/16) встречены погребения мужчины и детей (3/9; 19/11), а в погребении 6-7 (курган № 46) — парное захоронение мужчины и женщины. И. В. Синицын на основании совместных захоронений женщин и детей пытался доказать существование

у сарматов обычая ритуального «умерщвления детей в случае смерти их матерей», объясняя это явление социальными моментами — пережитками матриархата<sup>149</sup>. Наличие совместных захоронений мужчин с детьми, а также мужчин и женщин полностью снимает тезис о существовании обряда умерщвления детей у сарматов. Совместные захоронения взрослых и детей, по-видимому, нужно объяснять частыми эпидемиями, когда одновременно умирали и совершеннолетние, и несовершеннолетние члены семей.

Следует отметить, что в 2 погребениях кисти рук взрослого скелета, — в одном случае — мужчины (3/9), в другом — женщины (12/22), — покоялись на костях стоп лежащих рядом детей.

В отдельных ямах прослеживались остатки деревянных гробов (12/10 и 22). Вследствие плохой сохранности восстановить технику сооружения гроба не было возможности. В погребении 22 (курган № 12) в одном прямоугольном гробе были 4 скелета: женщины и трех детей. В ряде погребений скелет находился на растительной подстилке (3/9) или войлочной кошме (55/10). Все костяки лежали на спине, в вытянутом положении. Руки были протянуты вдоль туловища. Иногда слегка согнутые в локте руки, — левая или правая, — покоились кистью на тазовых костях (8/40; 12/18) или под ними (8/34). В отдельных случаях обе кисти находились на тазе (19/12 и 18). В одном погребении кисть согнутой в локте правой руки помещалась на животе (3/11). В тех погребениях, где найдены мечи или кинжалы, кисть правой руки лежала, как правило, на рукоятке оружия. Ноги погребенных в большинстве могил были вытянуты; лишь в одном случае правая нога оказалась слегка согнутой в колене. В 2 могилах кости стоп были сведены вместе, а в погребении 19 (курган № 8) голени скрещены.

Ориентировка погребенных устойчивая. Большинство костяков ориентировано головой на Ю, иногда с небольшим отклонением на В и З. В 3 могилах скелеты лежали головой на ЮЗ (8/41; 19/2; 27/3), в двух (8/19; 27/4) — на ЮВ; в трех (8/34; 12/18; 55/12) — на ЮЗЗ, в трех (3/19; 10/1; 19/3) — на З и в одной могиле (19/10) — на ВЮВ. Западная ориентировка некоторых погребенных, как и ряд других фактов, отражает генетические

<sup>148</sup> И. В. Синицын. Археологические раскопки на территории Нижнего Поволжья, стр. 48, рис. 22, 23.

<sup>149</sup> Там же, стр. 27 и сл.

связи савроматского и прохоровского этапов.

При совместных захоронениях детские костяки были положены в некоторых случаях по правилу антитезы — головой на С или ССВ (3/9; 12/22 и 28).

В ряде погребений встречены кусочки древесного угля (3/15; 19/3; 46/10), мела (12/28; 19/10 и 17), серы (8/31; 19/17) и реальгара (19/3, 10 и 12), что знаменует вполне определившиеся религиозные воззрения сарматов, связанные с верой в очистительную силу огня. Наличие реальгара, серы и угольков в погребениях доказывает продолжение существования старого обряда погребения, возникновение которого относится к предшествующим этапам.

В отдельных погребениях обнаружены обломки плит песчаника (19/17), гальки (19/17), отщепы халцедона (3/22), кремня (8/34) без каких-либо следов использования. Обычай класть в могилу камни связан с верованиями в культ камня. Из этнографических параллелей известно, что гальки, халцедон, кремень, согласно верованиям некоторых народов, обладали магической силой, способной излечивать болезни, сохранять припасы от дурного глаза и т. д.<sup>150</sup> Магическое значение имели камни и при совершении обряда погребения. Так, армяне Зангезура и Варанды, по выносе покойника из дома, клали камень на место, где стоял гроб. Г. Ф. Чурсин отмечает, что это — известный многим народам магический прием, имеющий целью положить конец смертности в данном доме<sup>151</sup>.

Таким образом, присутствие камней в погребениях отражает, видимо, магические представления сарматов, связанные со стремлением уберечь род или семью от смерти.

В изголовье или у ног большинства погребенных находились остатки мясной пищи — кости передней ноги барана с лопаткой, лежавшие в анатомическом порядке. В отдельных погребениях встречено по две ноги барана с лопатками (8/10 и 39; 12/22 и 28; 19/17). В погребении 40 (курган № 8) обнаружен бок барана, а в могиле 10 (курган № 12) оказался целый костяк барана — обычай, характерный еще для савроматских захоронений.

<sup>150</sup> Г. Ф. Чурсин. Амулеты и талисманы кавказских народов. Махач-Кала, 1929, стр. 212 и сл.

<sup>151</sup> Г. Ф. Чурсин. Армяне Зангезура. Тифлис, 1931, стр. 243.

Кости лошади встречены лишь в одном погребении (46/10). Помещение в могилу мясной пищи — типичнейшая черта погребального обряда прохоровских захоронений Нижнего Поволжья и Приуралья.

Заканчивая характеристику обряда прохоровских погребений могильника, следует отметить, что здесь обнаруживаются явления, общие с предшествующим этапом (прямоугольные ямы, западная ориентировка, реальгар, мел, угольки, камни, мясная пища в виде туши барана и т. д.), и новые — подбойные и катакомбные могилы, появление южной ориентировки погребенных, положение в могилу не обезглавленного барана, а только передней ноги и ряд других черт.

Состав погребального инвентаря мужских и женских захоронений отличается рядом специфических черт. Если для мужских погребений характерно наличие предметов вооружения, каменных точил, железных кресал, то женским свойственны предметы украшения, пряслица и т. д. Типично также нахождение в женских погребениях глиняных и каменных курильниц, хотя последние встречались и в мужских захоронениях (12/9).

Вместе с тем предметы вооружения обнаружены и в женских погребениях (3/12 и 22; 8/10; 19/18). Наряду с железными мечами (3/22) здесь найдены отдельные железные наконечники стрел (3/12; 19/18), а иногда даже целые колчаны (3/22; 8/10). В могиле 22 (курган № 3) погребенная женщина была вооружена луком с колчаном стрел и железным мечом. Предметы вооружения встречены в погребениях женщин и зрелого (3/12; 19/18) и юного возраста (3/22; 8/10).

Для Б. Н. Гракова факт наличия вооружения в женских погребениях — один из доводов в пользу существования у сарматов пережитков матриархата<sup>152</sup>. Однако с этим трудно согласиться. В Нижнем Поволжье известны женские захоронения с оружием, относящиеся к золотоордынскому времени, т. е. к тому периоду, когда трудно говорить о наличии каких-либо пережитков матриархата<sup>153</sup>. Известно

<sup>152</sup> Б. Н. Граков. Пережитки матриархата сарматов, стр. 106 и сл.

<sup>153</sup> Н. Арзютов. Памятники золотоордынской эпохи в Нижнем Поволжье по данным раскопок разведок в 1924 г. Труды Нижневолжского областного



Рис. 40. Предметы из погребений.

1, 4-10 — мечи; 2, 12, 13, 15-17 — ножи; 3 — кинжал; 11 — шило; 14 — кресало; 1, 9, 11, 13 — 19/17; 2, 16, 17 — 46/10; 3 — 12/18; 4 — 3/22; 5 — 8/34; 6 — 3/14; 7 — 19/11; 8 — 1/9; 10 — 3/20; 12 — 46/2; 14 — 19/21; 15 — 12/9.

женские погребения с оружием также в других районах и в раннее, и в более позднее время. Таким образом, наличие оружия в женских погребениях сарматов свидетельствует лишь о том, что сарматские женщины наравне с мужчинами или самостоятельно принимали участие в сражениях с врагами, а также в охоте. Об этом нам сообщают и античные авторы<sup>154</sup>. Эта черта быта сарматов чрезвычайно поразила греков, у которых женщины совсем не участвовали в общественной жизни полиса. Именно благодаря различию в положении греческих и сарматских женщин греки и обратили на это внимание, а античные авторы сохранили это ценнейшее свидетельство о быте сарматского общества.

Погребальный инвентарь мужских и женских погребений состоял из следующих групп предметов: вооружения, украшений и принадлежностей туалета, бытовых предметов.

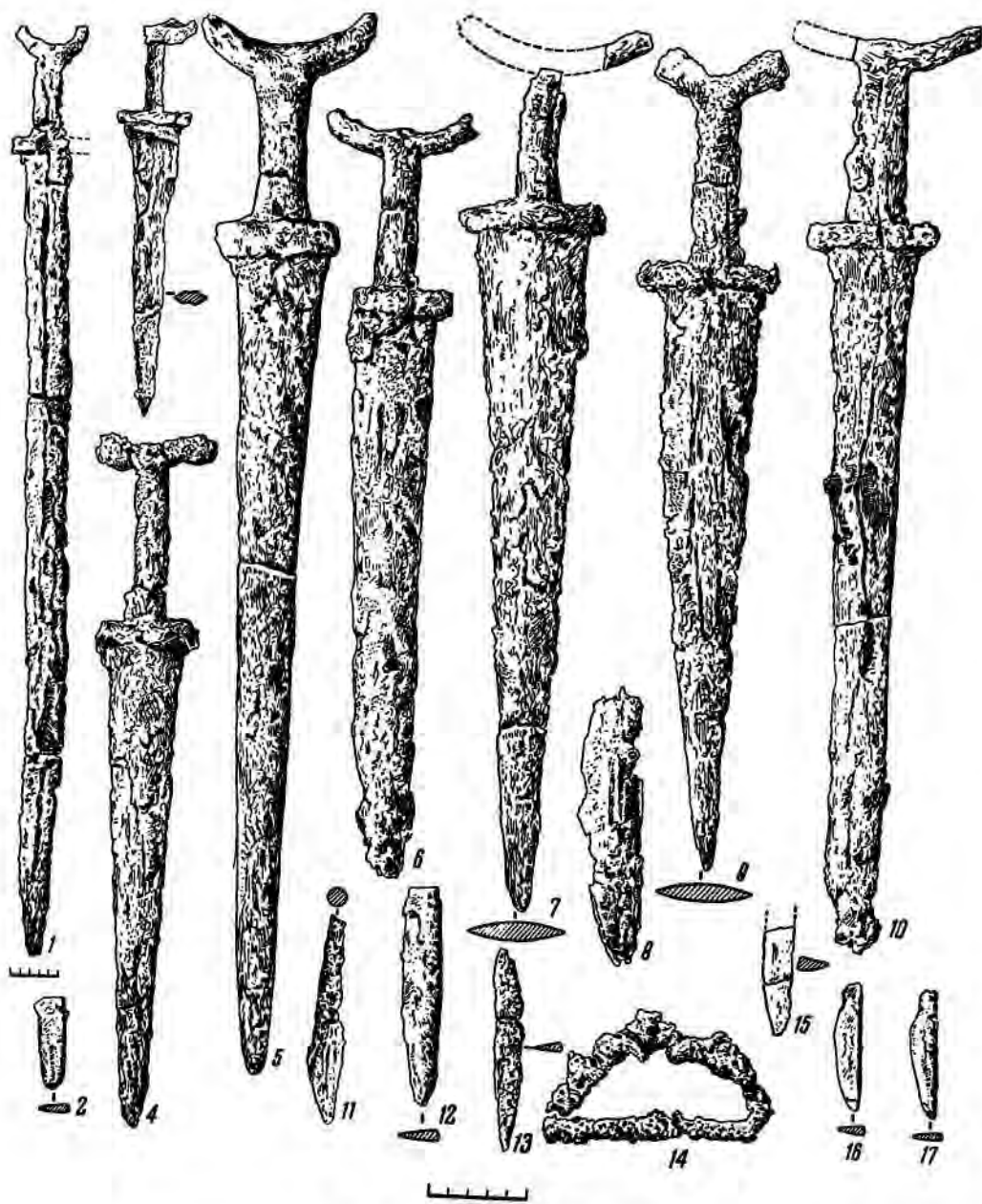
**Предметы вооружения.** Представлены наконечниками стрел и железными мечами. Страбон сообщает, что сарматы, «носят шлемы и панцири из сырой воловьей кожи и сплетенные из прутьев щиты, а наступательным оружием им служат копье, лук и меч»<sup>155</sup>. Сообщение Страбона почти полностью подтверждается материалами Калиновского могильника.

Форму и размеры деревянного лука выяснить не удалось, однако сохранились трехперые черешковые железные наконечники стрел, длиной 4—5 см, вместе с черешком (рис. 41, 6, 8, 9, 15). От долгого лежания в одном колчане железные наконечники стрел обычно спаивались в одну пачку, насчитывавшую иногда до 60 штук. Длина древка не определена. Колчаны подвешивались на железных крючках (рис. 41, 5).

В Нижнем Поволжье трехперые черешковые железные наконечники стрел появились впервые в комплексах рубежа IV—III вв. до н. э. и бытовали без особых изменений вплоть до позднесарматского времени, сосуществуя в этот период с более крупными железными наконечниками стрел, о которых речь будет идти ниже. На-

го научного общества краеведения, вып. 35, ч. 1, Саратов, 1926, стр. 78.

<sup>154</sup> Strab., XI, 11, 2; Herod., IV, 116.

<sup>155</sup> Strab., VII, 3, 17.

ряду с железными встречены костяные наконечники стрел, листовидные, со втулкой, ромбические в поперечном сечении (рис. 41, 7).

Лук у сарматов был наступательным оружием, применявшимся для уничтожения живой силы до непосредственного сближения с противником. По сближении в ход пускались копья и мечи. Наконечники копий в прохоровских погребениях могильника не встречены. Но зато здесь найдены обоюдоострые железные мечи с серповидным навершием и прямым перекрестием — длинные и короткие. Сарматы носили мечи на правом боку в деревянных ножнах. Длинный меч (19/17) достигал в длину 1,04 м (рис. 40, 1) при ширине клинка у перекрестия 4,8 см.

Длинные мечи были довольно широко распространены в Нижнем Поволжье и Приуралье. Они известны в курганных погребениях близ сс. Усатово<sup>156</sup>, Джанатан<sup>157</sup>, в Красногорском<sup>158</sup>, Прохоровском курганах<sup>159</sup>, в Кишкинском кургане близ г. Уфы<sup>160</sup>. Близкие два меча происходят из Прикубанья: один из них найден Н. В. Анфимовым в 1953 г. в кургане близ станицы Кореновской<sup>161</sup>, а другой — из склепа Елизаветинского кургана<sup>162</sup>. Известны мечи этого типа и в Среднем Поволжье<sup>163</sup>.

Наиболее ранними являются: меч из Калиновского могильника (19/17), обнаруженный вместе с плоским зеркалом, имеющим прямоугольную ручку, и датированным IV—III вв. до н. э. (см. ниже), и меч из кургана Ново-Никольского могильника (3/3), найденный Калиновским отрядом в 1954 г. С мечом обнаружен колчан, в котором были трехперые бронзовые наконечники стрел с выступающей наружу втулкой, трехперые

<sup>156</sup> И. В. Сеницын. Археологические раскопки на территории Нижнего Поволжья, стр. 15, 62—64.

<sup>157</sup> К. В. Сальников. Сарматские курганы близ г. Орска. МИА, № 1, 1940, стр. 126, рис. 5.

<sup>158</sup> ТОУАК, вып. XVI, 1906, стр. 85—87.

<sup>159</sup> М. И. Ростовцев. Курганные находки Оренбургской области..., табл. V, рис. 11.

<sup>160</sup> П. А. Дмитриев и К. В. Сальников. Отчет Уфимской экспедиции. «Археологические исследования в РСФСР в 1934—1936 гг.», Л., 1940, стр. 11.

<sup>161</sup> Доклад Н. В. Анфимова на пленуме ИИМК 1953 г.

<sup>162</sup> Н. И. Сокольский. Боспорские мечи. М., № 33, 1954, стр. 145.

<sup>163</sup> Bela Posta. Archeologische Studien auf germanischen Boden, Teil I, Budapest—Leipzig, 1907, стр. 109, рис. 60.



Рис. 41. Предметы из погребений.

1 — бронзовая фибула; 2 — бронзовая пряжка; 3, 4, 10—12, 16—19, 21, 22 — пряслица; 5 — крючок; 6, 8, 9, 15 — железные наконечники стрел; 7 — костяной наконечник стрелы; 13 — железная пряжка; 14 — шильце; 20, 24, 25 — железные пряжки; 23 — железный браслет; 1, 11 — 27/3; 2 — 3/20; 3 — 8/33; 4 — 19/16; 5, 8, 15, 20 — 8/34; 6 — 3/14; 7 — 1/9; 9 — 12/28; 10 — 19/18; 12 — 55/10; 13 — 19/19; 14 — 8/40; 16 — 8/31; 17 — 46/9; 18 — 12/20; 19 — 19/3; 21, 22 — 12/26; 23 — 8/41; 24, 25 — 46/10.

втульчатые железные наконечники стрел и листовидные черешковые железные наконечники с полулунным углублением у основания черешка. Все 3 типа стрел хорошо известны по Мастюгинским курганам, датруемым М. И. Ростовцевым рубежом IV—III вв. до н. э.<sup>164</sup> К несколько более позднему времени относятся погребальные комплексы из Джанатана, Красногорского кургана, Прохоровского кургана и др. Наиболее поздним является меч из кургана № 11 (погребение 2) могильника Кара-Оба. Меч этот обнаружен в комплексе с мечом, имеющим кольцевидное навершие и прямое перекрестие, и обломком зеркала с валкообразным утолщением по краю<sup>165</sup>; это зеркало Б. Н. Граков датирует II в. до н. э.<sup>166</sup>

В савроматское время длинные мечи не получили значительного распространения. Более широкое применение длинных мечей у сарматов в IV в. до н. э. было обусловлено какими-то изменениями тактики боя. Тацит сообщает<sup>167</sup>, что конные роксоланы были вооружены длинными мечами, которые они удерживали при нанесении удара двумя руками; это вызывалось тяжестью меча, вес которого превышал 5 кг при длине 1,04—1,2 м.

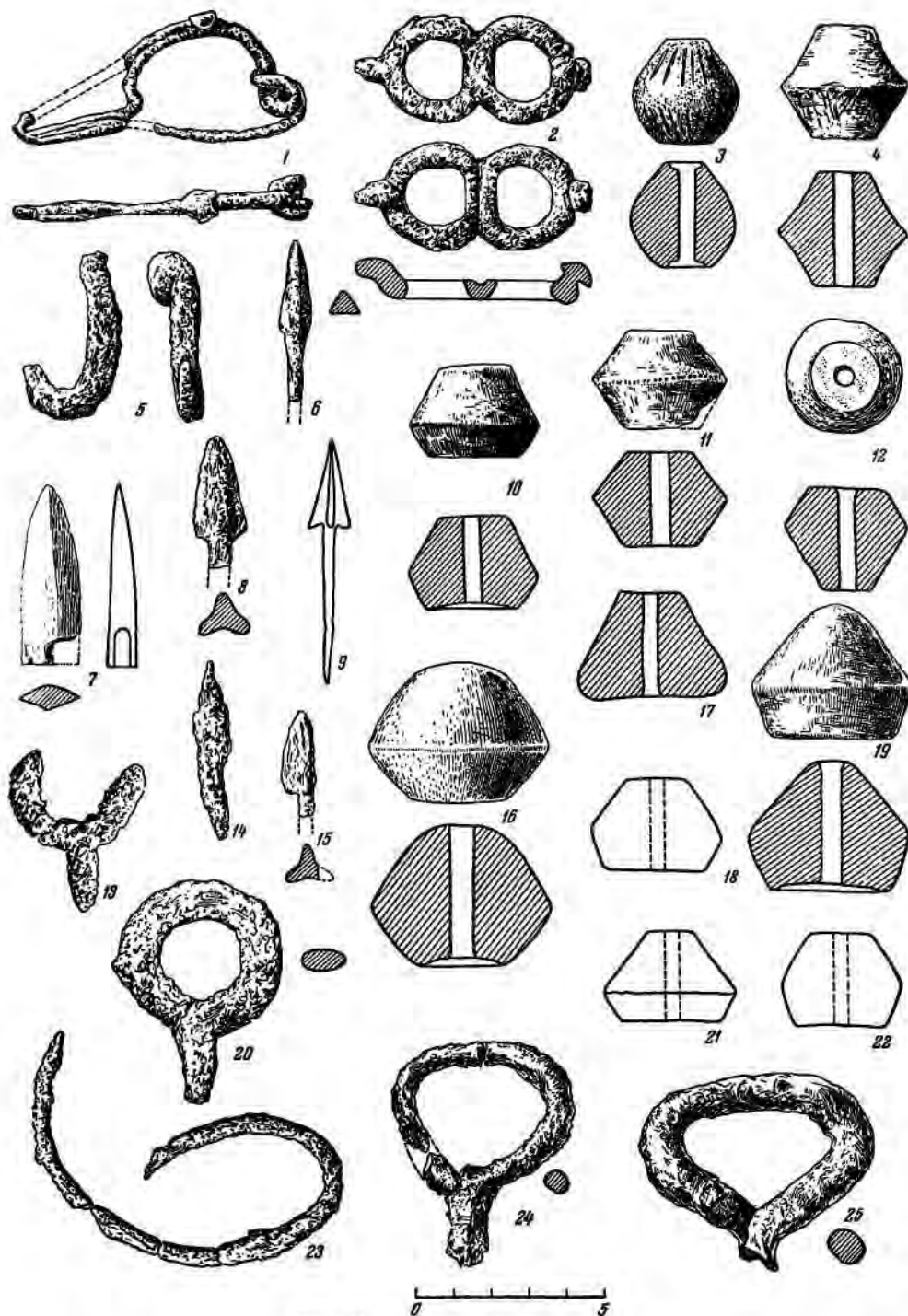
По-видимому, в прохоровское время сарматы, вооруженные длинными мечами, были такими же конными воинами, как и позднейшие роксоланы. Появление длинного, массивного меча, вероятно, было связано с усовершенствованием защитного вооружения, которое, начиная с IV в. до н. э., приобрело гораздо большее распространение, чем в предшествующее время.

Короткие мечи (3/14, 20 и 22; 8/34; 12/18; 19/11 и 17) также имеют серповидное навершие и прямое перекрестие. Длина их колеблется в пределах 0,4—0,56 м (рис. 40, 4—10). Они больше похожи на кинжалы, чем на мечи. Короткие мечи применялись сарматами в близких схватках с противником, скорее как колющее, чем рубящее оружие. Ко-

роткие мечи появились, так же как и длинные, в IV в. до н. э. и бытовали вплоть до I в. до н. э., когда были вытеснены мечами с кольцевидным навершием.

**Украшения и принадлежности туалета.** К ним относятся обломки зеркал, браслеты, фибулы, височные кольца, перстни, наперстки, бусы, румяна и белыла.

**Зеркала** сделаны из красной меди или бронзы (изготовленные из белого сплава не встречались). По форме можно выделить 4 типа зеркал:

1. Плоские круглые зеркала с длинной прямоугольной боковой ручкой (19/17). Диаметр диска—12,5 см; толщина—0,2 см (рис. 42, 6). Аналогичные зеркала характерны для прохоровских захоронений Нижнего Поволжья и Приуралья. Плоские зеркала с боковой ручкой встречены в курганах близ Башкирского стойла<sup>168</sup> и Актюбинска<sup>169</sup>. Известны находки подобных зеркал в Подонье, в Елизаветовских курганах<sup>170</sup>, а также из раскопок некрополя на площадке завода им. Войкова в Керчи (склеп № 28) — в комплексах, хорошо датруемых монетами IV в.—начала III в. до н. э.<sup>171</sup> Все указанные аналоги ограничивают время бытования этих зеркал IV в.—началом III в. до н. э.

Находки таких зеркал в античных городах Северного Причерноморья позволяют предполагать их греческое происхождение и, следовательно, наличие связей Нижнего Поволжья с греческими городами, вероятно, через Танаис.

2. Плоские зеркала с вертикально отогнутым краем (1/9) и боковой ручкой (рис. 42, 4). Обратная сторона их часто украшалась концентрическими кругами, геометрическими орнаментами в виде зигзагообразных линий, дополненных наколами или штриховкой. Некоторые зеркала носят следы позолоты. Подобные типы зеркал не получили широкого распространения в Нижнем Поволжье и Приуралье. Они известны из погребения у совхоза «Красный Октябрь»

<sup>164</sup> М. И. Ростовцев. Скифия и Боспор. Л., 1925, стр. 534 и сл.

<sup>165</sup> И. В. Сидничи и. Археологические исследования в Саратовской области и Западном Казахстане. КСИИМК. вып. XLV, 1952, стр. 67, рис. 27, 5.

<sup>166</sup> Б. Н. Граков. Курганы в окрестностях поселка Нежинского Оренбургского уезда по раскопкам в 1927 г. Труды РАНИОН, т. IV, 1928, стр. 153 и сл.

<sup>167</sup> Та с., App., I, 79.

<sup>168</sup> Б. Н. Граков. Курганы в окрестностях поселка Нежинского..., стр. 152, рис. 8.

<sup>169</sup> М. И. Ростовцев. Курганные находки Оренбургской области..., стр. 29, 30, табл. VII, 5.

<sup>170</sup> А. А. Миллер. Раскопки в районе древнего Танаиса. ИАК, вып. 35, стр. 95, рис. 5, 10; стр. III, рис. 14, 1.

<sup>171</sup> Раскопки В. Ф. Гайдукевича, 1953 г. Архив ИАК, ф. 1, № 913.



Рис. 42. Предметы из погребений.

1, 5, 10 — сосуды; 2-4, 5, 13, 14, 16 — зеркала; 7 — обломок плиты песчаника; 8, 12, 15 — игольницы; 9 — белем-  
 нит; 11 — днище сосуда; 1, 6, 7 — 19/17; 2 — 3/15; 3 — 19/3; 4 — 1/9; 5 — 8/34; 8 — 10/10; 9 — 8/41;  
 10 — 8/31; 11 — 19/4; 12 — 8/33; 13 — 19/12; 14 — 12/25; 15 — 3/12; 16 — 12/28.

(зеркало найдено в комплексе с мечом с серповидным навершием), из кургана у с. Политотдельское<sup>172</sup> и из погребения близ с. Верхнее Погромное<sup>173</sup>.

Особенно характерен этот тип зеркал для меотских захоронений Прикубанья. Здесь они известны из Елизаветинского, Усть-Лабинского (№ 2)<sup>174</sup> и Ладожского<sup>175</sup> грунтовых могильников, курганов у станицы Геймановской<sup>176</sup>, Артюховского кургана (№ 3)<sup>177</sup>, погребений близ Анапы<sup>178</sup>, кургана у станицы Бесленевской (№ 8)<sup>179</sup>, Курджипского кургана<sup>180</sup>, погребений у хутора Зиссерман<sup>181</sup>.

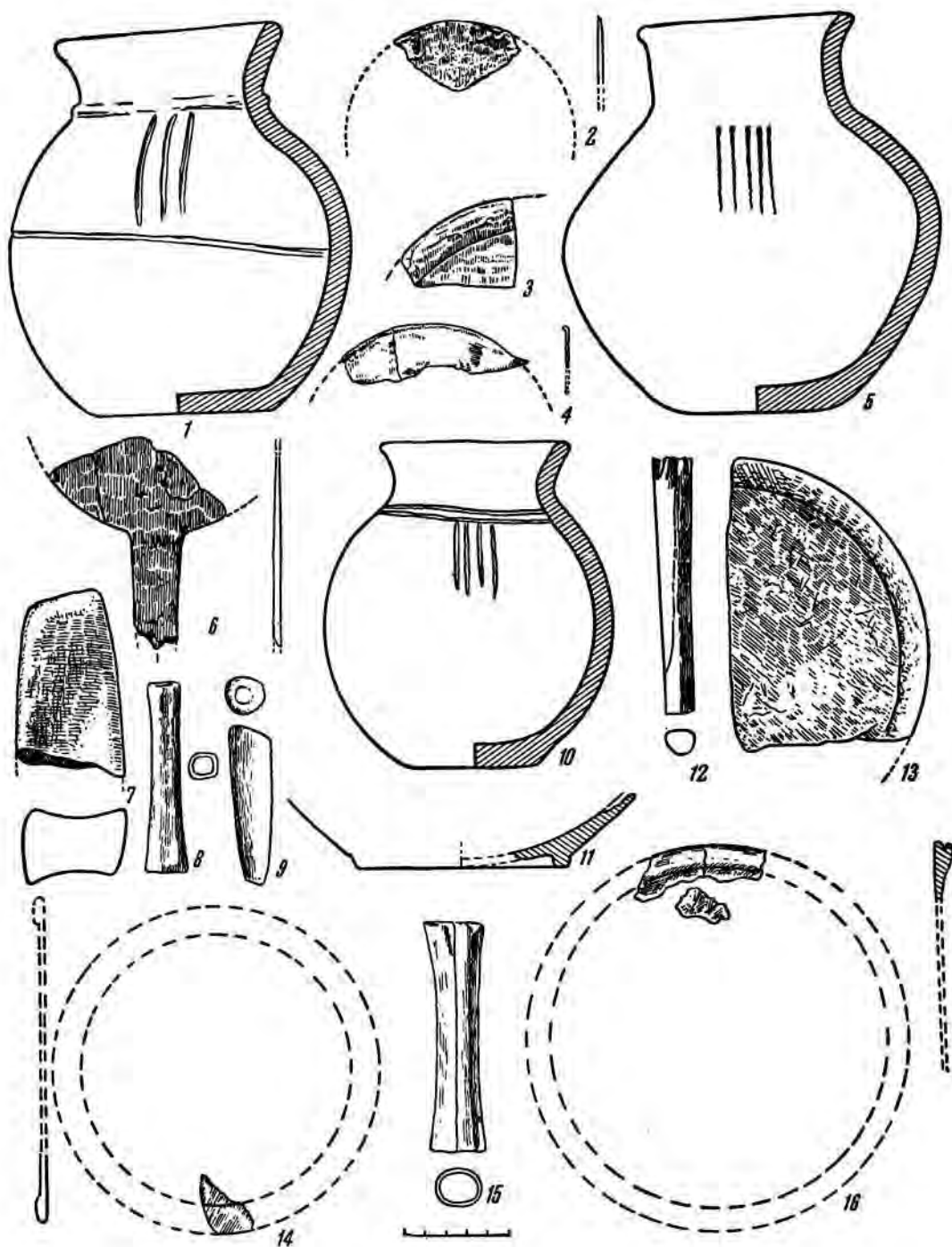
Кубанские комплексы, хорошо датированные античными вещами, определяют время бытования этих зеркал: конец III в. — начало I в. до н. э.

Массовые находки зеркал второго типа в Прикубанье указывают на их меотское происхождение. Нахождение же их в Нижнем Поволжье является одним из ярких свидетельств торговых связей меотов и сарматов.

3. Плоские круглые зеркала с широким валикообразным ободком и небольшой боковой ручкой-штырем. Ободок иногда уплощенный. Диаметр колеблется от 9 до 19,5 см; ширина ободка — 1,1—1,8 см (8/19, 31 и 40; 12/22, 25, 26 и 28; 19/3 и 12; 46/10; 55/10; рис. 42, 3, 14, 16; рис. 43, 1, 3, 12, 13). Эти зеркала широко представлены в прохоровских погребениях Нижнего Поволжья и Приуралья<sup>182</sup>. Известны они, как мы указывали выше, и на территории Средней Азии. По многочисленным комплексам зеркала третьего типа датируются II в. —

первой половиной I в. до н. э.<sup>183</sup> На основании большого количества находок этих зеркал в Нижнем Поволжье и Приуралье можно предполагать их местное, сарматское происхождение. Отношение их к среднеазиатским, несмотря на тождественность, пока не совсем ясно, тем более что химические анализы металла тех и других зеркал не производились.

4. Плоские, круглые зеркала со слабо выделенным валиком (по-видимому, без ручки; 3/15; 27/3). Диаметр зеркала — 10—12 см; ширина ободка — 0,5—0,6 см, высота его — 0,2—0,3 см (рис. 42, 2). Зеркала этого типа распространены в прохоровских захоронениях Нижнего Поволжья и Приуралья, хотя и менее широко, чем зеркала третьего типа. Они обнаружены в курганных погребениях Алабастровой горы (курган № 6), Башкирского стойла (1/1) и других местах. Б. Н. Граков датирует эти зеркала II в. — началом I в. до н. э.<sup>184</sup> Видно, и этот тип зеркала является местным.

Таким образом, изучение прохоровских зеркал дает возможность, с одной стороны, говорить о связях сарматов с античными городами Северного Причерноморья (первый тип) и меотами (второй тип) а с другой, — предполагать наличие местного производства их (третий и четвертый типы).

Зеркала в погребениях этого времени играли двоякую роль: они являлись одним из основных предметов туалета и служили атрибутами своеобразного магического обряда. Последнее подтверждается нахождением в могилах не целых зеркал, а их обломков. Обычай намеренной порчи зеркал был широко распространен при совершении сарматских погребений в Нижнем Поволжье и Приуралье как в прохоровский период, так в I в. до н. э. — I в. н. э. Этот обычай следует по-видимому, связывать с обрядом намеренной порчи вообще всяких предметов при хоронах, хорошо известным из археологии и этнографии. Так, в богатом погребении (курган № 55) Калининского могильника почти все предметы погребального инвентаря повреждены преднамеренно. На золотой гривне, браслетах, зеркале, котле, бронзовых

<sup>172</sup> К. Ф. Смирнов. Работа Первого Нижне-волжского отряда Сталинградской экспедиции. КСИИМК, вып. 55, 1954, стр. 73, рис. 25, 1.

<sup>173</sup> Раскопки В. П. Шилова, 1954 г. Архив АК, ф. 1, д. № 1300.

<sup>174</sup> Н. В. Анфимов. Меото-сарматский могильник у станицы Усть-Лабинской. МИА, № 23, 1951, стр. 185, рис. 137.

<sup>175</sup> Раскопки Н. В. Анфимова, 1946 г. Погребения 3, 8 и 10 и склеп I. Архив АК, ф. 1, д. № 94.

<sup>176</sup> ОАК за 1900 г., стр. 45.

<sup>177</sup> Экспозиция античного отдела Государственного Эрмитажа.

<sup>178</sup> ОАК за 1881 г., стр. III и сл.

<sup>179</sup> Государственный Эрмитаж. Отдел истории первобытной культуры, инв. № Ку1895, 1/73.

<sup>180</sup> ОАК за 1896 г., стр. 154.

<sup>181</sup> ОАК, за 1900 г., стр. 42.

<sup>182</sup> И. В. Смирницкий. Археологические раскопки на территории Нижнего Поволжья, стр. 17.

<sup>183</sup> Б. Н. Граков. Курганы в окрестностях поселка Нежинского..., стр. 153 и сл.

<sup>184</sup> Там же.





Рис. 43. Предметы из погребений.

1, 3, 12, 13 — зеркала; 2 — нож с костяной рукояткой; 4 — пест; 5, 9—11, 24 — обломки железных кинжалов; 6, 8, 16—23, 25 — железные ножи и обломки ножей; 7 — железный предмет; 14 — каменная ступка; 15 — костяная ложка; 1, 6 — 8/40; 2, 9—11 — 12/28; 3 — 8/19; 4, 14 — 3/9; 5, 7, 19, 21, 24 — 12/25; 8 — 46/8; 12 — 12/26; 13, 15, 16 — 12/22; 17 — 8/34; 18 — 19/17; 20 — 55/9; 22 — 12/20; 23 — 19/22; 25 — 8/10.

глиняных сосудах заметны явные следы намеренной порчи. Можно привести десятки примеров проявлений этого обряда и по другим археологическим памятникам<sup>185</sup>.

Яркой этнографической параллелью обряду намеренной порчи предметов погребального инвентаря может служить обряд, наблюдавшийся С. А. Теплоуховым при похоронах одного хакаса в 1920 г.: «Умершему были положены в могилу различные вещи, но все они были сначала повреждены. Седло порублено несколькими ударами ножа, кистет надрезан и часть табака высыпана, курительная трубка переломлена, у бутылки с аракой (молочной водкой) отбито горлышко и часть араки выплеснута, все пироги надломлены, бумажный рубль надорван и т. д.». Хакасы объяснили С. А. Теплоухову, что таким способом они убивают эти вещи: «человек умер, тело его сгниет, а душа будет жить в стране мертвых. Надо и вещи убить, чтобы душа их вышла из них и последовала за душой человека в страну мертвых»<sup>186</sup>.

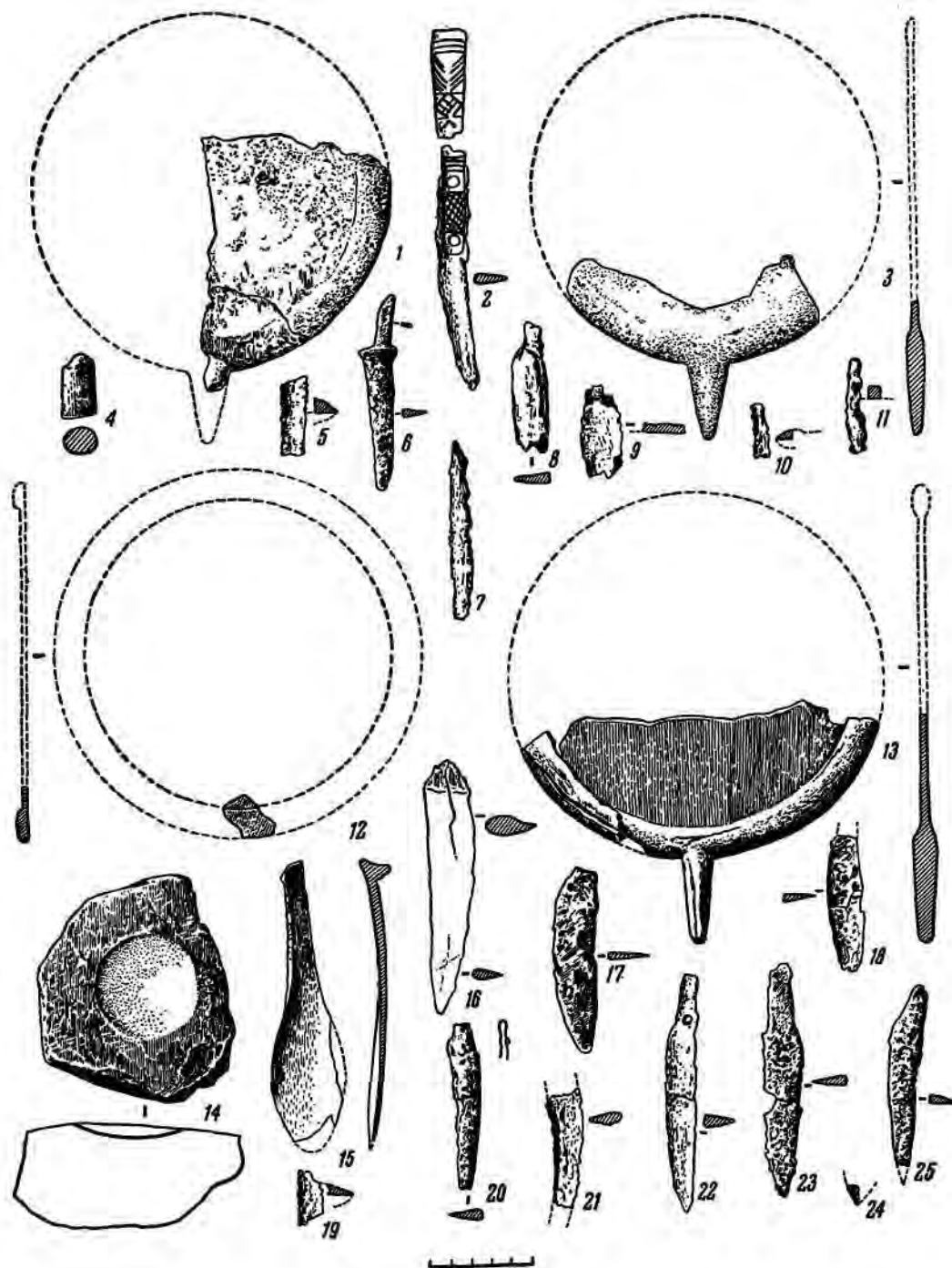
Таким образом, в основе обряда «умерщвления» вещей, в том числе и зеркал, лежат анимистические представления, верования в существование души у предметов неодушевленной природы.

Браслеты (рис. 41, 2, 3) изготовлены из круглого в сечении железного прута с неспаянными заходящими концами (8/41). В Нижнем Поволжье железные браслеты впервые появились в савроматское время<sup>187</sup>. Известны они и в Прикубанье в погребальных комплексах III—II вв. до н. э. Елизаветинского грунтового могильника.

Фибула встречена в единственном экземпляре (рис. 41, 1). Это типичная средне-латенская фибула с хомутиком для закрепления отростка. Средне-латенские фибулы были довольно широко распространены в Северном Причерноморье. В Нижнем Поволжье средне-латенские фибулы не были известны. Наша находка, таким образом, относится к наиболее восточному пункту проникновения средне-латенских фибул в Восточной Европе. На основании погребальных комплексов с антич-

ными вещами и монетами эти фибулы датируются II—I вв. до н. э.<sup>188</sup>

Височные спиральные колечки изготовлены из золотой проволоки (8/40), свернутой обычно в 1,5 оборота (рис. 44, 4), из серебряной — в 2,5—3 витка (рис. 44, 5, 6, 10, 11, 19) и из бронзовой (рис. 44, 9, 12—14, 17, 18, 20).

Перстень обнаружен лишь в одном погребении (19/10). Он сделан из тонкой, узкой бронзовой пластинки с неспаянными, заходящими друг на друга концами.

Костяные навершия гребней встречены дважды (8/40; 12/22). На одном навершии боковые грани завершаются схематично выполненными изображениями головок лошади, обращенными в противоположные стороны (рис. 44, 3). Аналогичные навершия известны из сарматских погребений близ с. Усатово (курган № 7; 18/2 и 3)<sup>189</sup>, совхоза «Красный Октябрь»<sup>190</sup>, с. Бережновка<sup>191</sup> и в других пунктах. Головки коньков, обращенные в противоположные стороны, были излюбленным мотивом изобразительного творчества многих народов в течение длительного времени<sup>192</sup>. Так, например, этот же мотив использован в росписях Неаполиса Скифского, открытых П. Н. Шульцем в Крыму<sup>193</sup>.

На втором навершии изображен необычный сюжет. Концы боковых граней увенчаны здесь изображениями птичьих головок с широким клювом (по-видимому, — утиных), обращенных друг к другу (рис. 44; 1, 2). Навершия гребней с подобными мотивами изображений в Нижнем Поволжье не известны.

Костяные навершия гребней у сарматов появились на рубеже IV и III вв. до н. э. (Усатово, 18/3) и бытовали долго. Калиновские навершия хорошо датируются комплексами, включающими зеркала третьего типа

<sup>188</sup> А. И. Фурманьска. Фібули з розкопок Ольвії. «Археологія», т. VIII, Київ, 1953, стр. 78.

<sup>189</sup> И. В. Сивинцын. Археологические раскопки на территории Нижнего Поволжья, стр. 18, 58, 59; рис. 32, 33.

<sup>190</sup> И. В. Сивинцын. К материалам по сарматской культуре на территории Нижнего Поволжья. СА, VIII, 1946, стр. 88, рис. 16.

<sup>191</sup> Л. А. Дьячкова. Изучение русского народного искусства. КСИИМК, вып. XII, 1946, стр. 141, 154.

<sup>192</sup> Л. А. Дьячкова. Ук. соч., стр. 141, 154.

<sup>193</sup> П. Н. Шульц. Тавро-скифская экспедиция. Известия Академии наук СССР, серия истории и философии, т. IV, вып. 3, 1947, стр. 292.

<sup>185</sup> П. Н. Шульц. Мавзолей Неаполиса Скифского. М., 1953, стр. 45.

<sup>186</sup> Пользуюсь случаем выразить признательность М. П. Грязнову за предоставленную мне выписку из очень ценного наблюдения С. А. Теплоухова.

<sup>187</sup> Раскопки И. В. Сивинцына в Бережновке II (4/5), 1952 г. Архив АК, ф. 1, д. № 684.



Рис. 44. Предметы из погребений.

1—3 — навершия костяных гребней; 4 — золотое височное колечко; 5, 6, 10, 11, 19 — серебряные височные колечки; 7 — бронзовый совошек; 8 — кремнь; 9, 12—14, 17, 18, 20 — бронзовые височные колечки; 15 — бронзовая уточка; 16 — железная пряжка; 21 — костяная поделка; 22, 23 — костяные бусины; 1, 2, 12 — 12/22; 3, 4, 7, 15, 16, 23 — 8/40; 5, 6 — 19/3; 8 — 12/9; 9 — 46/8; 10, 11 — 19/12; 13, 14 — 12/28; 17—19 — 12/20; 20 — 8/33; 21 — 19/17; 22 — 3/22.

Бусы (табл. 3) встречены в большинстве женских и детских захоронений. Наряду с изготовлением из бус богатых ожерелий сарматы делали из них ручные и ножные браслеты. Для ручных браслетов часто применялось сочетание гешировых и стеклянных бус (8/33; 19/5). Наконец, значительное количество бус использовалось для украшения одежды (46/8): их нашивали на одежду в виде извилистых линий и других фигур.

В прохоровских погребениях обнаружены бусы из стекла, из пасты различного цвета, из гешира, янтара, кости и коралла. В одном погребении найдена веточка коралла с просверленным отверстием (19/3). Большая часть бус из сарматских комплексов, как правило, не опубликована, что крайне затрудняет их изучение. Однако, даже сейчас можно утверждать, что стеклянные и пастовые бусы появились в Нижнем Поволжье в результате торговых связей сарматов с античными городами Северного Причерноморья, куда бусы поступали из городов Сирии, из Александрии и других эллинистических центров Средиземноморья.

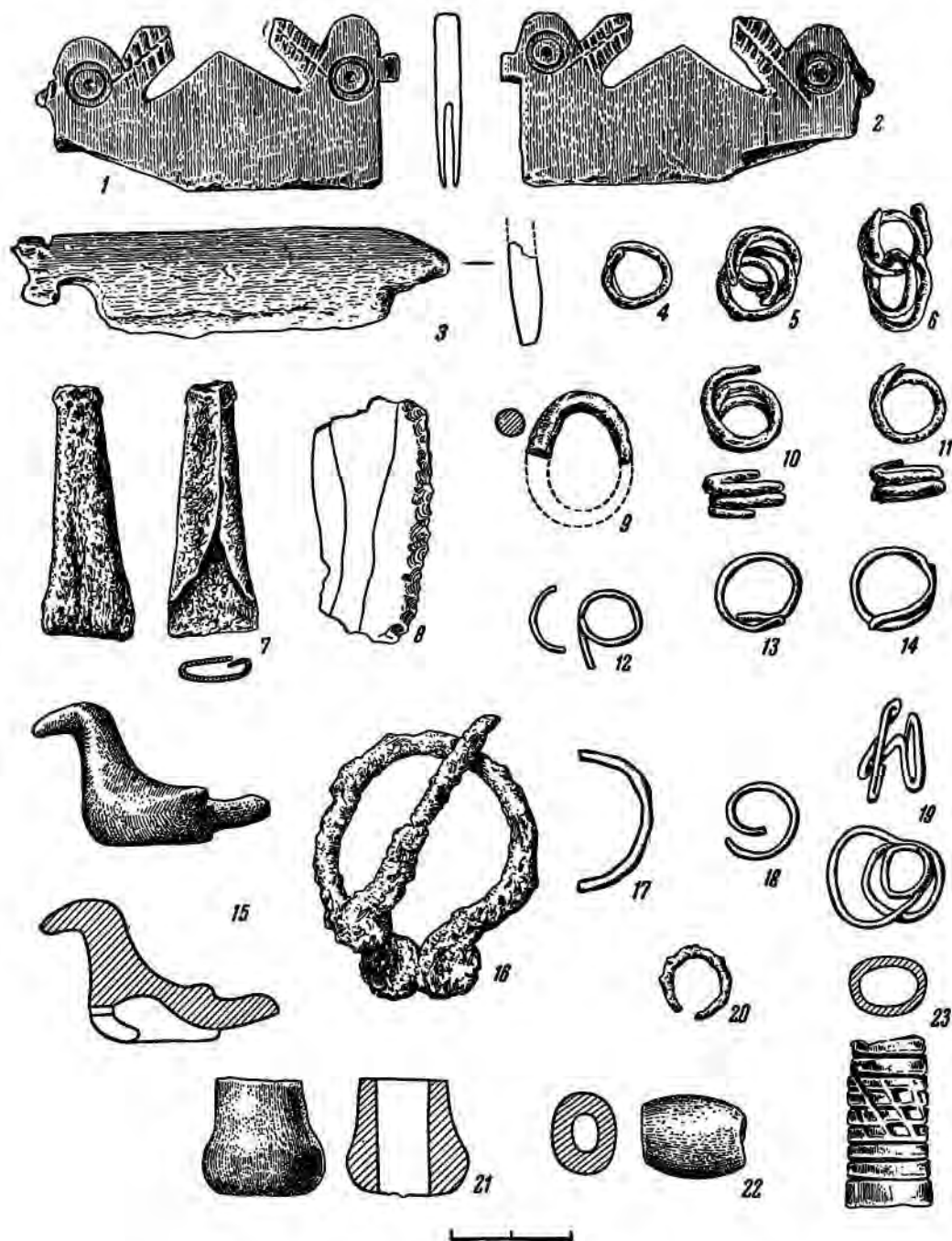
Из стеклянных бус для прохоровских погребений особенно типичны бочонковидные из светлого стекла с внутренней позолотой, цилиндрические, бочонковидные из светлого и синего стекла. Аналогичные бусы обнаружены в Елизаветовских курганах, исследованных А. А. Миллером<sup>194</sup>, Елизаветинском<sup>195</sup>, Усть-Лабинском<sup>196</sup> и Пашковском<sup>197</sup> грунтовых могильниках. Пирамидальные бусы обычно встречаются в более ранних захоронениях (ср. Пашковский могильник № 3). Для прохоровских захоронений характерны, кроме того, пастовые зонные глазчатые бусы, а также украшенные поперечными и продольными полосками различного цвета. Такие бусы были распространены на широкой территории и бытовали длительное время.

В прохоровских погребениях Калиновского могильника встречены гешировые бусы 2 типов — дисковидные и цилиндрические.

<sup>194</sup> А. А. Миллер. Раскопки в районе древнего Танаиса, стр. 116 и сл., стр. 117, рис. 22, 1—4.

<sup>195</sup> В. А. Городцов. Елизаветинское городище и сопровождающие его могильники. СА, I, 1936, стр. 183 и сл.

<sup>196</sup> Н. В. Анфимов. Меото-сарматский могильник..., стр. 187, рис. 14, 7—11, 13, 18, 20, 21.

<sup>197</sup> К. Ф. Смирнов. Пашковский могильник. КСИИМК, вып. XXVI, 1949, стр. 90, рис. 37, 11.

Оба типа характерны для комплексов эллинистического времени и в Нижнем Поволжье, и в Прикубанье<sup>198</sup>. После работы Б. А. Куфтина появились серьезные основания предполагать кавказское происхождение гешировых бус. Б. А. Куфтин упоминает ряд древних выработок гешира в Кутаисском и Тквибульском районах Грузии, а также Дзированское местонахождение в верховьях р. Ухал-Цитела<sup>199</sup>. Не исключено, что древняя Диоскуриада занимала не последнее место в распространении гешировых бус. Очевидно, они проникали в Прикубанье, а затем — в южнорусские степи по древнему торговому пути в Таиас, шедшему вдоль восточных побережий Понта и Меотиды<sup>200</sup>, а отсюда — уже в Нижнее Поволжье.

Янтарные бусы найдены в небольшом количестве (12/7); однако они свидетельствуют о продолжении старых связей древних племен Нижнего Поволжья и Прибалтики — связей, начало которых, как убедительно показал Х. А. Моора, восходит еще к эпохе бронзы<sup>201</sup>.

В одном погребении (8/40) центральную часть ожерелья составляла полая внутри бронзовая фигурка утки (с отверстием для подвешивания), по-видимому, — кавказского происхождения (рис. 44, 15). Находки бронзовых фигурок птиц и животных — обычное явление в погребениях могильников кобаской культуры. Находки веточек коралла свидетельствуют о связях сарматов с Юго-Востоком. Не исключена возможность, что коралловые веточки попадали к сарматам с побережья Каспийского моря, на островах которого известны отложения коралла<sup>202</sup>.

Крупные костяные бусы бочонковидной и цилиндрической формы применялись в качестве подвесок и рукояток мечей и являлись, очевидно, продукцией местного производства (рис. 44, 22, 23).

<sup>198</sup> Н. В. Анфимов. Ук. соч., стр. 186.

<sup>199</sup> Б. А. Куфтин. Колхида, т. I, Тбилиси, 1949, стр. 54 и сл.

<sup>200</sup> Е. А. Манандян. О торговле в городах Армении в связи с мировой торговлей древних времен. Ереван, 1954.

<sup>201</sup> Х. А. Моора. Памятники позднего неолита ранней эпохи металла в Прибалтике. КСИИМК, вып. XLVIII, 1952, стр. 6, рис. 2, 1, 2, стр. 12.

<sup>202</sup> В. Виноградский. О кораллах Каспийского моря. Сборник трудов членов Петровского общества исследователей Астраханского края. Астрахань, 1892.

Булы протокорских погребений

Таблица 3

№ п. п.	№ кургана и погребения	Стекланные булы													Пешковые булы						
		светлые						синие				зеленые			темные		коричневые				
		повески клиновидные	пронизки цилиндрические	цилиндрические	биконические	кольцевидные с округлыми гранями	сочковидные	сочковидные с внутренней позолотой	тыквовидно-реберчатые с позолотой	кольцевидно-овальные	биконические	тыквовидно-реберчатые	сочковидные	двудольные	пирамидальные	тыквовидно-реберчатые	сферические	сферические	пронизки овальные	дисквидные	цилиндрические
1	3/15	—	11	—	—	1	—	—	—	—	—	—	—	—	—	—	—	—	—	1	—
2	3/22	—	—	—	—	—	—	—	—	—	—	—	—	—	—	—	—	—	—	—	—
3	8/31	—	—	—	—	20	1	—	—	—	—	—	—	—	—	—	—	—	—	—	—
4	8/33	—	8	—	—	2	—	—	—	—	—	—	—	—	—	—	—	—	—	—	—
5	8/40	—	—	—	—	3	—	—	—	—	—	—	—	—	—	—	—	—	—	—	—
6	8/41	2	2	—	—	—	—	—	—	—	—	—	—	—	—	—	—	—	—	—	—
7	10/1	—	—	—	—	—	—	—	—	—	—	—	—	—	—	—	—	—	—	—	—
8	12/7	—	—	—	—	—	—	—	—	—	—	—	—	—	—	—	—	—	—	—	—
9	12/20	—	—	—	—	—	—	—	—	—	—	—	—	—	—	—	—	—	—	—	—
10	12/22	—	—	—	—	—	—	—	—	—	—	—	—	—	—	—	—	—	—	—	—
11	12/28	—	—	—	—	—	—	—	—	—	—	—	—	—	—	—	—	—	—	—	—
12	19/3	—	—	—	—	9	—	—	—	—	—	—	—	—	—	—	—	—	—	—	—
13	19/5	—	—	—	—	—	—	—	—	—	—	—	—	—	—	—	—	—	—	—	—
14	19/10	—	—	—	—	—	—	—	—	—	—	—	—	—	—	—	—	—	—	—	—
15	19/12	—	—	—	—	—	—	—	—	—	—	—	—	—	—	—	—	—	—	—	—
16	19/16	—	—	—	—	—	—	—	—	—	—	—	—	—	—	—	—	—	—	—	—
17	27/3	—	—	—	—	—	—	—	—	—	—	—	—	—	—	—	—	—	—	—	—
18	48/6	—	—	—	—	—	—	—	—	—	—	—	—	—	—	—	—	—	—	—	—
19	48/8	—	—	—	—	—	—	—	—	—	—	—	—	—	—	—	—	—	—	—	—
20	55/10	—	—	—	—	—	—	—	—	—	—	—	—	—	—	—	—	—	—	—	—
	и 7	—	—	—	—	—	—	—	—	—	—	—	—	—	—	—	—	—	—	—	—
Итого		2	57	57	75	35	188	66	8	5	27	24	27	1	1	1	5	5	8	375	5

Таблица 3 (окончание)

№ п. п.	№ кургана и погребения	Пастовые бусы												Итого										
		светлые						серые				голубые			желтые		зеленые		темные		коричневые			
		зональные с черными глазками	цилиндрические, с позолоченной зернью	зональные с желтыми и голубыми полосками	двудольчатые	бочонковидные с перехватом у концов	сферические	клиновидные подвески с свиными глазками	кольцевидные с зернью	кольцевидные	бочонковидные с продольными белыми полосками	зональные с поперечными белыми полосками	зональные с белыми, желтыми и красными полосками	зональные с желтыми глазками	зональные с синими белыми глазками	зональные с красными белыми глазками	зональные с синими белыми глазками	двудольчатые	бусы	зональные с черными глазками в белых осадках		цилиндрические с нарезкой	бочонковидные	бочонковидные
1	3/15	—	—	—	—	—	—	—	—	—	—	—	—	—	—	—	—	—	—	—	—	—	—	—
2	3/22	—	—	—	—	—	—	—	—	—	—	—	—	—	—	—	—	—	—	—	—	—	—	—
3	8/31	—	—	—	—	—	—	—	—	—	—	—	—	—	—	—	—	—	—	—	—	—	—	—
4	8/33	—	—	—	—	—	—	—	—	—	—	—	—	—	—	—	—	—	—	—	—	—	—	—
5	8/40	1	1	1	1	1	2	—	—	—	—	—	—	—	—	—	—	—	—	—	—	—	—	—
6	8/41	—	—	—	—	—	—	—	—	—	—	—	—	—	—	—	—	—	—	—	—	—	—	—
7	10/1	—	—	—	—	—	—	—	—	—	—	—	—	—	—	—	—	—	—	—	—	—	—	—
8	12/7	—	—	—	—	—	—	—	—	—	—	—	—	—	—	—	—	—	—	—	—	—	—	—
9	12/20	—	—	—	—	—	—	—	—	—	—	—	—	—	—	—	—	—	—	—	—	—	—	—
10	12/22	—	—	—	—	—	—	—	—	—	—	—	—	—	—	—	—	—	—	—	—	—	—	—
11	12/28	—	—	—	—	—	—	—	—	—	—	—	—	—	—	—	—	—	—	—	—	—	—	—
12	19/3	—	—	—	—	—	—	—	—	—	—	—	—	—	—	—	—	—	—	—	—	—	—	—
13	19/5	—	—	—	—	—	—	—	—	—	—	—	—	—	—	—	—	—	—	—	—	—	—	—
14	19/10	—	—	—	—	—	—	—	—	—	—	—	—	—	—	—	—	—	—	—	—	—	—	—
15	19/12	—	—	—	—	—	—	—	—	—	—	—	—	—	—	—	—	—	—	—	—	—	—	—
16	19/16	—	—	—	—	—	—	—	—	—	—	—	—	—	—	—	—	—	—	—	—	—	—	—
17	27/3	—	—	—	—	—	—	—	—	—	—	—	—	—	—	—	—	—	—	—	—	—	—	—
18	46/6	—	—	—	—	—	—	—	—	—	—	—	—	—	—	—	—	—	—	—	—	—	—	—
19	46/8	—	—	—	—	—	—	—	—	—	—	—	—	—	—	—	—	—	—	—	—	—	—	—
20	55/10	—	—	—	—	—	—	—	—	—	—	—	—	—	—	—	—	—	—	—	—	—	—	—
Итого		1	1	1	1	1	2	1	1	2	1	2	2	15	3	1	4	2	100	2	1	3	2	1

Предметы косметики представлены кусочками белил (3/9; 8/41) и румян (3/9; 8/41; 12/20). Наибольший интерес представляет находка прямоугольной ступки и пестика из мраморовидного, грубо отесанного камня (3/9; рис. 43, 4, 14). Поверхность овального углубления ступки и рабочий конец пестика окрашены красной краской. Любопытно, что этот косметический прибор обнаружен не в женском, а в мужском захоронении. Совершенно идентичная ступка найдена И. В. Сяницыным в курганном могильнике Кара-Оба (6/2)<sup>203</sup>.

Наконец, здесь следует упомянуть находки обломков стенок античных красноглиняных амфор с сильно сточенными краями (8/33). Видимо, порошок, полученный в результате трения друг о друга двух таких фрагментов, использовался сарматами для изготовления румян.

**Керамика.** Данные о керамике прохоровских погребений приведены в табл. 4. Все без исключения сосуды изготовлены от руки, без помощи гончарного круга, из грубого, плохо промешанного темного теста с включенными частицами известня, мелкого песка, а в ряде случаев — шамота. Наружные поверхности — темно-коричневого оттенка и часто носят следы лощения и сглаживания тканью или травой. Поверхность некоторых сосудов — оранжево-красного оттенка (46/8; 55/10). Обжиг неравномерный, слабый, очевидно, производившийся на костре. Типологически можно выделить следующие формы сосудов.

**Тип I** (рис. 42, 1, 5, 10; рис. 45, 5, 9—11) — шаровидные узкогорлые сосуды с отогнутым наружу краем и уплощенным дном, украшенные по горлышку либо валиком, либо одной или двумя врезанными линиями. Плечики, как правило, орнаментированы вертикальными линиями в виде пучков.

Сосуды первого типа являются характернейшей особенностью могильного инвентаря прохоровских погребений Нижнего Поволжья и Приуралья. Аналогичные сосуды встречаются в прохоровских погребениях близ сс. Бородаевка<sup>204</sup>, Усатово<sup>205</sup>, Джангалы<sup>206</sup>, Каменка<sup>207</sup>, Бережновка<sup>208</sup> и многих других.

<sup>203</sup> Архив АК, д. № 433/1950.

<sup>204</sup> И. В. Сяницын. Археологические раскопки на территории Нижнего Поволжья, стр. 47, рис. 20.

<sup>205</sup> Там же, стр. 64, рис. 40.

<sup>206</sup> И. В. Сяницын. Археологические исследования в Саратовской области и Западном Казахстане, стр. 29, рис. 1; см. также стр. 30.

Погребальные комплексы, содержащие мечи с серповидными навершиями и прямыми перекрестиями, бронзовые восьмеркообразные пряжки, зеркала с широким овальным или уплощенным ободком, стеклянные бусы с внутренней позолотой и др., — датируют сосуды этого типа III—II вв. до н. э.

**Тип II** (рис. 45, 1—4; рис. 46, 1, 2, 4, 6, 8—10) — лепные горшки с выпуклыми боками и отогнутым наружу горлом. Днище плоское или уплощенное. Край сосудов в ряде случаев украшен защипами. Эти сосуды использовались для варки пищи. Поверхность горшков часто закопченная, со следами потеков пищи. Горшки описанного типа являются также одной из ведущих форм керамики прохоровского времени в Нижнем Поволжье и Приуралье. Близкие формы горшков встречаются в погребениях близ сс. Джангалы<sup>209</sup>, Иловатка<sup>210</sup>, Скатовка<sup>211</sup>, Политотдельское<sup>212</sup>, Бережновка<sup>213</sup>.

Погребальными комплексами определяется время бытования сосудов второго типа — IV—II вв. до н. э. Вместе с тем следует отметить, что эта форма сосудов продолжала существовать и в среднесарматское время. Так, горшок из прохоровского погребения (рис. 46, 9) встречает полную аналогию в сосуде одного из погребений Суловского могильника, относящегося к среднесарматскому времени<sup>214</sup>.

Чрезвычайно интересен сосуд из погребения 10 (курган № 8): плечики украшены врезанной линией, ниже которой располагаются 7 фигур, несколько напоминающих форму лука со стрелой, нанесенных мелкозубчатым чеканом (рис. 46, 6). Аналогичные

<sup>207</sup> И. В. Сяницын. К материалам по сарматской культуре..., стр. 85, рис. 10.

<sup>208</sup> И. В. Сяницын. Археологические работы в районе строительства Сталинградской ГЭС, стр. 87, рис. 37, 3.

<sup>209</sup> И. В. Сяницын. Археологические памятники по реке Малый Узень. КСИИМК, вып. XXXII, 1950, стр. 106, рис. 29, 3.

<sup>210</sup> Раскопки К. Ф. Смирнова, 1952 г. (3/1). Архив АК, ф. 1, д. № 681.

<sup>211</sup> Раскопки И. В. Сяницына, 1953 г. (10/1). Архив АК, ф. 1, д. № 819.

<sup>212</sup> Раскопки К. Ф. Смирнова, 1952 г. (3/6 и 9). Архив АК, ф. 1, д. № 681.

<sup>213</sup> Раскопки И. В. Сяницына, 1951 г. (1/4 и 5; 12/1). Архив АК, ф. 1, д. № 550.

<sup>214</sup> Ученые записки Саратовского гос. университета им. Н. Г. Чернышевского, т. IV, 1925, стр. 95, рис. 39.

## Керамика прохоровских погребений

№ п.п.	№ кургана и погребения	Форма и сохранность сосуда	Размеры в см				Обработка поверхности	Характеристика массы черепка	Ориентация	Примечание
			высота	диаметр края	наибольший диаметр	диаметр дна				
1	3/16	Лепной горшок с выпуклыми боками и отогнутым наружу краем. Дно плоское. Склеен	16,3	12,3	15,4	6,8	Темно-коричневая, с темными пятнами	В изломе черный, с обильными включениями частиц извести и белых блесков	По отогнутому наружу краю — защипы	Рис. 46, I
2	8/3	Лепной шаровидный узкогорлый сосуд с отогнутым наружу краем. Дно уплощенное. Склеен	16,7	9,8	16,4	6,8	Коричневато-красная, лощеная	То же	На плечиках — 2 врезанных бороздки, от которых отходят 5 пучков вертикальных врезанных линий, каждый пучок — из 3 линий	Рис. 45, II
3	8/9	Лепной горшок с выпуклыми боками и отогнутым наружу краем. Дно плоское. Склеен	12,5	9,3	11,2	4,8	Коричневато-серая, со следами сглаживания и лощения. У края — потеки пшеницы	» »	—	Рис. 46, 4
4	8/10	То же	13	9,4	12,5	7,8	Темно-коричневая, с темными пятнами. Следы лощения	» »	На плечиках — врезанная линия, ниже которой по сырой глине нанесено мелким зубчатым чеканом 7 фигур, напоминающих форму лука со стрелой	Рис. 46, 6
5	8/19	» »	17,5	14	16,9	8	Темно-коричневая, с темными пятнами. В верхней части — потеки пшеницы	» »	По краю — защипы. Плечики сосуда украшены врезанными линиями в виде полушарий	Рис. 46, III
6	8/19	» »	12,5	9,6	12,5	5,3	Темно-коричневая, с темными пятнами (нижняя часть). Следы лощения	В изломе черный, с включениями частиц извести, белых блесков и коричневого шамота	—	Рис. 45, 3
7	8/24	Лепной горшок с отогнутым наружу краем. Поверхность лощеная. Дно утолщенное	14,4	9,1	13,8	5	Темно-серая до черноты, с коричневыми пятнами. По краю — черные потеки пшеницы	В изломе черный, с включениями частиц извести и белых блесков	—	Рис. 46, 5



Таблица 4 (продолжение)

№ п.п.	№ кургана и погребения	Форма и сохранность сосуда	Размеры в см				Обработка поверхности	Характеристика массы черепка	Орнаментация	Примечание
			высота	диаметр края	наибольший диаметр	диаметр дна				
8	8/31	Лепной шаровидный узкогорлый сосуд с отогнутым наружу краем. Дно плоское	15,8	8,8	14,1	5,5	Коричневато-серая, с темными пятнами	В изломе черепной, с включениями частиц известня, белых блесков и серого шамота	На плечиках — 2 врезанных бороздки, ниже которых 4 пучка вертикальных линий. Каждый пучок — из 4 линий	Рис. 42, 10
9	8/34	Лепной шаровидный узкогорлый сосуд с отогнутым наружу краем. Дно уплощенное	19,2	10,5	18,1	17	Темно-коричневая. Следы лощения	То же	На плечиках — 4 пучка вертикальных врезанных бороздок. Каждый пучок — из 4—5 бороздок	Рис. 42, 6
10	8/37	Лепная коническая суживающаяся к уплощенному дну курильница	8,1	10,2	—	5,5	Серовато-коричневая, с темными пятнами. Следы лощения	» »	Широкий край украшен косыми насечками	Рис. 47, 9
11	8/40	Лепной горшочек с выпуклыми боками, отогнутым наружу краем и уплощенным дном. Склеен	11,7	9,7	12,2	6,8	Коричневая, с бурными пятнами. На поверхности — отпечатки травы	» »	По краю — защипы	Рис. 46, 2
12	8/40	Лепной шаровидный горшочек с отогнутым наружу краем. Дно округлое. Склеен	9,2	8	10,9	—	Светло-коричневая	» »	—	Рис. 46, 12
13	8/40	Лепной горшок с выпуклыми боками и отогнутым наружу краем. Дно плоское. Склеен	16,5	10,8	15,1	17	Коричневато-серая, закопченная, со следами потеков пшеницы	» »	—	Рис. 45, 2
14	12/4	То же. (Днище не сохранилось).	22—24	17	19	?	Коричневатая со следами копыт	» »	По краю — защипы	Рис. 45, 7
15	12/7	Лепной шаровидный узкогорлый сосуд с отогнутым наружу краем и уплощенным дном	16,3	10,8	15,2	7	Светло-коричневая, бугристая	» »	Плечики от корпуса отделены валикообразным утолщением	Рис. 45, 6

Таблица 4 (продолжение)

№ п. п.	№ кургана и погребения	Форма и сохранность сосуда	Размеры в см				Обработка поверхности	Характеристика массы черепка	Орнаментация	Примечание
			высота	диаметр края	наибольший диаметр	диаметр дна				
16	12/9	Лепная полусферическая курительница с широким горизонтальным краем. Дно уплощенное	5,3	15,2	—	3	Черная, лощеная	В изломе черный, с включениями частиц извести и белых блесток	По широкому горизонтальному краю — врезанная волнистая линия. На корпусе — 3 схематизированных веточки какого-то растения	Рис. 47, 8
17	12/15	Лепной ковш с выступом ручкой и округлым дном	7,3	9,6	12	—	Коричневая, лощеная, с пятнами копоти	В изломе черный, с включениями частиц извести, белых блесток и серого шамота	—	Рис. 46, 7
18	12/22	Лепная цилиндрическая курительница с низкими стенками. Днище округлое. Целая.	4	7	—	5,9	Коричневато-серая, со следами сглаживания, шероховатая	В изломе темно-серый, с включениями частиц извести, белых блесток и крупных кусочков слюды	По краю — насечки, нанесенные ногтем	Рис. 47, 4
19	12/25	Лепная цилиндрическая курительница с широким горизонтальным краем и округлым дном. Сбоку — отверстие	4,2	7,6	—	—	Светло-коричневая, хорошо сглаженная	В изломе черный, с включениями частиц извести и белых блесток	—	Рис. 47, 3
20	12/28	Лепной горшок с выпуклыми боками и отогнутым наружу краем. Дно плоское	16,6	10	14,7	9,1	Коричневая, с темными пятнами	То же	—	Рис. 45, 1
21	19/2	Лепной горшочек с выпуклыми боками и отогнутым наружу краем. Дно уплощенное. Склеен	14,4	10,8	13,6	6,5	Коричневая, с темными пятнами, хорошо сглаженная	В изломе черный, с включениями частиц извести, белых блесток и шамота	Край украшен косыми насечками. Шейка отделена от корпуса врезанной бороздкой	Рис. 46, 4
22	19/3	То же	11	9,3	11,5	4,9	Коричневая, с темными пятнами. Следы сглаживания	То же	—	Рис. 46, 18

Таблица 4 (продолжение)

№ п.п.	№ кургана и погребения	Форма и сохранность сосуда	Размеры в см				Обработка поверхности	Характеристика массы черепка	Орнаментация	Примечание
			высота	диаметр края	наибольший диаметр	диаметр дна				
23	19/5	Лепной шаровидный узкогорлый сосуд с отогнутым наружу краем. Днище уплощенное. Склеен	14,3	8	10,4	5,6	Коричневато-черная, со следами лощения	В изломе черепный, с включениями частиц известня и белых блесток	На шейке сосуда — валикообразное утолщение, от которого отходят вертикально 4 пучка врезанных бороздок; каждый пучок — из 3 бороздок	Рис. 45, 10
24	19/6	Лепной вытянутый горшок с выпуклыми боками и отогнутым наружу краем. Днище уплощенное. Склеен	16,5	8,6	12,8	7,6	Коричневато-черная, со следами лощения и коботи	То же	—	Рис. 45, 4
25	19/7	Лепной шаровидный узкогорлый сосуд с отогнутым наружу краем. Форма не восстанавливается	—	—	—	—	Коричневато-серая, со следами лощения	» »	Край украшен косыми насечками	—
26	19/10	Лепной горшок с выпуклыми боками и отогнутым наружу краем, косо сформованный. Днище плоское. Склеен	19,5	10,3 × 10,8	—	8,8 × 9,5	Коричневато-черная, сильно закопченная. Следы лощения	В изломе черепный с включениями частиц известня и белых блесток	На одном боку — вертикальные параллельные бороздки	Рис. 46, 9
27	19/11	Лепной горшок с выпуклыми боками и отогнутым наружу краем. Дно уплощенное. Край фрагментирован. Склеен	15,2	10,1	15	7	То же	То же	—	Рис. 46, 3
28	19/1	Лепной шаровидный узкогорлый сосуд с отогнутым наружу краем. Днище уплощенное. Склеен	19,2	11,1	17	9	Коричневато-черная, закопченная; в верхней части — следы лощения, на дне — следы сглаживания тканью	» »	На шейке сосуда — волнообразное утолщение. На корпусе — круговая бороздка. На плечиках — 3 пучка вертикальных бороздок; каждый пучок — из 3 линий	Рис. 42, 1

Таблица 4 (продолжение)

№ п.п.	№ кургана и погребения	Форма и сохранность сосуда	Размеры в см				Обработка поверхности	Характеристика массы черепка	Орнаментация	Примечание
			высота	диаметр края	наибольший диаметр	диаметр дна				
29	27/1	Лепной шаровидный горшочек с отогнутым наружу краем. Днище округлое. Склеен	13,6	9,6	14,2	6	Желто-коричневая, со следами лощения, слегка закопченная. В поры дна видны угольки	В изломе черненький с включениями частиц извести и белых блесков	На шейке сосуда — волнообразное утолщение. На корпусе — круговая бороздка. На плечиках — 3 пучка вертикальных бороздок; каждый пучок — из 3 линий	Рис. 45, 6
30	27/4	Лепной горшочек с выпуклыми боками и отогнутым наружу краем. Днище плоское. Склеен	11,6	8	10,4	5,5	Темно-коричневая, закопченная. Следы сглаживания травой	В изломе черненький, с включением мелких частиц извести и шамота	На плечиках — врезанная круговая бороздка, от которой отходят вертикально, пересекая ее, 5 пучков врезанных бороздок; каждый пучок — из 3—4 бороздок	Рис. 45, 9
31	46/8	Лепной шаровидный кувшин с высоким горлом. Ручка — с сосцевидным выступом. Склеен	21	11,3	16	9	Красноватая, со следами лощения. Внутренняя поверхность светло-коричневая, со следами сглаживания травой	В изломе черненький, с обильными включениями частиц извести и белых блесков	На горле — 2 параллельных круговых валикообразных утолщения; на корпусе — 3 врезанные бороздки	Рис. 47, 6
32	46/8	Лепная полушаровидная курильница на кольцевидной высокой подставке, с перегородкой внутри. Склеена	7,6	12	—	7,3	Светло-коричневая, со следами лощения	То же	По широкому краю — зигзагообразная линия. Внутри каждого зигзага — накол в виде точки. Точками украшен и широкий край перегородки	Рис. 47, 11
33	46/8	Лепная цилиндрическая курильница с боковым отверстием. Склеена	5,3; 4,9	6,3	—	4,8	Светло-коричневая	» »	—	Рис. 47, 10
34	46/9	Лепной сосуд с выпуклыми боками, узким невысоким горлом и слегка отогнутым наружу краем. Днище уплощенное. Склеен	20,8	11,3	20,1	8,8	Лощеная, светло-коричневая, с темными пятнами. В верхней части — следы перегоревших потеков пищи	» »	На плечиках горшка — орнаментальный пояс из 2 параллельных арезанных линий, соединенных косо расположенными тройными или двойными линиями в виде треугольников вершинами вверх	Рис. 47, 12

Таблица 4 (окончание)

№ п.п.	№ кургана в погребении	Форма и сохранность сосуда	Размеры в см				Обработка поверхности	Характеристика массы черепка	Орнаментация	Примечание
			высота	диаметр края	наибольший диаметр	диаметр дна				
35	55/10	Лепная полусферическая курильница с внутренней перегородкой, на высоком массивном поддоне	6,3	13,3	5,1	4,3	Светло-коричневая, с темными пятнами. Следы сглаживания травой	В изломе черепный, с обильными включениями частиц известня и белых блесток	Корпус курильницы с наружной стороны украшен врезанной зигзагообразной линией. Вершины образованных таким образом треугольников соединены вертикальными врезанными линиями с круговой бороздкой, проведенной у основания корпуса курильницы	Рис. 47, 10
36	55/10	Лепной кувшин с ручкой. Склеен	16,2	8,5	13,3	8,8	Красноватая, со следами вертикального лощения	» »	—	Рис. 47, 7
37	55/10	Лепной горшок с отогнутым наружу краем и выпуклыми боками	12	9,5	11,5	6	Желтая, с темными пятнами, хорошо сглаженная	» »	—	Рис. 48, 1

фигуры на сосудах известны и для савроматского времени <sup>215</sup>.

Тип III (рис. 45, 6; рис. 46, 5) — шаровидные горшки с отогнутым наружу краем и округлым дном, имеющие многочисленые аналогии среди прохоровских погребений Приуралья <sup>216</sup> и Нижнего Поволжья <sup>217</sup>.

Тип IV (рис. 46, 7) — ковши лощеные, полусферической формы, с боковой ручкой-выступом в виде пуговки. Совершенно идентичный ковш, но с отбитой ручкой, обнаружен в Политотдальском <sup>218</sup>.

<sup>215</sup> Раскопки В. П. Шилова у с. Верхне-Погромное, 1954 г. Архив АК, ф. 1, д. № 1300.

<sup>216</sup> К. В. Сальников. Сарматские курганы близ г. Орска. МИА, № 1, 1940, стр. 131, табл. III, 5.

<sup>217</sup> Архив АК, д. 684/1952 (Бережновка, южная группа, 2/8).

<sup>218</sup> Раскопки К. Ф. Смирнова, 1953 г. Архив АК, ф. 1, д. № 798 (Политотдальское, 19/23).

Тип V (рис. 47, 6, 7) — кувшины одно-ручные, с шаровидным корпусом и высоким узким горлом; оба — краснолощенные. На ручке одного из них — сосцевидный выступ (рис. 47, 6). Близкие формы кувшинов обнаружены в Бережновке <sup>219</sup> и Политотдальском <sup>220</sup>. Эти формы кувшинов известны и в более поздних захоронениях, относящихся к следующему хронологическому этапу.

Тип VI — курильницы. Встречено несколько разновидностей:

1. Полусферические курильницы на высокой подставке, с внутренней перегородкой (рис. 47, 10, 11). Одна из них украшена по

<sup>219</sup> I Бережновский могильник (4/7), II Бережновский могильник (6/1). Раскопки И. В. Смирнова, 1952 г. Архив АК, д. № 684/1952.

<sup>220</sup> Раскопки К. Ф. Смирнова, 1953 г. (8/3). Архив АК, ф. 1, д. № 798.

широкому краю зигзагообразной врезанной линией и точковидными наколами внутри каждого зигзага. Наколами орнаментирован также бортик перегородки (рис. 47, 11). Вторая курильница украшена зигзагообразной линией по корпусу. Вершины зигзагов соединены врезанными вертикальными линиями с круговой бороздкой, вдавленной у основания корпуса (рис. 47, 10). Прототипы этих судов восходят, по-видимому, к курильницам катакомбных погребений эпохи бронзы Нижнего Поволжья и Северного Причерноморья<sup>221</sup>. Находки же в описываемых нами курильницах кусочков древесного угля сближают их и по функциональному назначению. Они использовались, видимо, для каких-то ритуальных обрядов, связанных с культом умерших. Аналогичные полусферические курильницы, но без внутренней перегородки, известны из прохоровских курганных погребений близ сс. Усатово<sup>222</sup>, Бережновка<sup>223</sup>, Кара-Оба<sup>224</sup>. Наряду с этим в Нижнем Поволжье обнаружены курильницы с внутренней перегородкой несколько иной формы<sup>225</sup>.

Погребальными комплексами, содержащими мечи с серповидным навершием (Кара-Оба, 11/2), и зеркалами с широким ободком (Усатово, 5/1) полусферические курильницы датируются III—II вв. до н. э. Однако следует отметить, что они продолжали бытовать, как мы увидим ниже, и на следующем этапе.

2. Полусферические курильницы с утолщенным краем, украшенные по широкому венчику зигзагообразной линией, а по корпусу — 3 схематизированными веточками какого-то растения (рис. 47, 8). Совершенно идентичная курильница обнаружена И. В. Сяницыным в погребении 4 кургана № 1, близ Молчаевки (группа II)<sup>226</sup>. Раз-

<sup>221</sup> П. С. Рыков. Археологические разведки и раскопки в Нижневолжском крае, произведенные летом в 1928 г. Саратов, 1928, отдельный оттиск, стр. 27, рис. 28.

<sup>222</sup> И. В. Сяницын. Археологические раскопки на территории Нижнего Поволжья, стр. 89, табл. IV, рис. 1.

<sup>223</sup> И. В. Сяницын. Археологические исследования Заволжского отряда..., стр. 89, рис. 34, 7 (см. также: Бережновка, I, южная группа, 2/1; Бережновка, II, 3/6).

<sup>224</sup> Раскопки И. В. Сяницына, 1950 г. Архив АК, д. № 433.

<sup>225</sup> Раскопки И. В. Сяницына близ с. Потемкино (курган № 5), 1951 г. Архив АК, д. № 5501.

<sup>226</sup> Раскопки И. В. Сяницына, 1952 г. Архив АК, д. № 684.

новидностью этого типа являются цилиндрические курильницы с округлым днищем и боковым отверстием (рис. 47, 3). Курильницы последней разновидности имеют довольно широкий ареал распространения в прохоровских погребениях и Приуралья, в Нижнего Поволжья. Подобные курильницы встречены в Усатове<sup>227</sup> (18/2), в одном из курганов на сырте Елга (Каменная)<sup>228</sup> и в других пунктах.

Приведенными аналогиями, а также наличием в погребении 25 кургана № 12 зеркала с валикообразным утолщением эти курильницы датируются III—II вв. до н. э.

3. Цилиндрические курильницы с широким основанием и низким краем, украшенным насечками, нанесенными ногтем (рис. 47, 4). Сходные глиняные курильницы встречены в могильнике Кара-Оба<sup>229</sup> в комплексе с зеркалом, имеющим валикообразное утолщение по краю. Эти курильницы характерны и для прохоровских, и для среднесарматских захоронений.

Сюда же следует отнести совершенно идентичную по форме каменную курильницу с остатками красной краски внутри (рис. 47, 2). Подобная каменная курильница найдена И. В. Сяницыным в I Бережновском могильнике (35/13)<sup>230</sup>.

4. Цилиндрические курильницы с узким основанием, высоким краем и боковым отверстием (рис. 47, 5). Эти курильницы более характерны для следующего хронологического этапа, однако появились они уже в конце прохоровского.

5. Крупные конические курильницы с уплощенным днищем (рис. 47, 9). По боковой поверхности — косые насечки. Эти курильницы, как и предшествующая разновидность, характерны для прохоровских и среднесарматских захоронений. Почти совершенно идентичная курильница обнаружена И. В. Сяницыным в курганной группе № 1 близ с. Успенка на р. Иргизе<sup>231</sup> (курган № 2).

<sup>227</sup> И. В. Сяницын. Археологические раскопки на территории Нижнего Поволжья, стр. 56 и см. также табл. 4, 3.

<sup>228</sup> Ф. Д. Нефедов. Отчет об археологических исследованиях в Южном Приуралье..., табл. 11, 2.

<sup>229</sup> И. В. Сяницын. Археологические исследования в Саратовской области и Западном Казахстане, стр. 70, рис. 29, 4, слева.

<sup>230</sup> Раскопки И. В. Сяницына, 1952 г. Архив АК, д. № 684.

<sup>231</sup> Саратовский музей, инв. № 1678.



Рис. 45. Предметы из погребений.

1—7, 9—11 — сосуды; 8 — точило; 1 — 12/28; 2 — 8/40; 3 — 8/19; 4 — 19/6; 5 — 12/7; 6 — 27/1;  
7 — 12/4; 8 — 19/21; 9 — 27/4; 10 — 19/5; 11 — 8/3.

Таким образом, результаты сравнения керамического комплекса погребений Калиновского могильника с материалами погребений Нижнего Поволжья и Приуралья позволяют включить этот комплекс в круг керамики прохоровской культуры, территория распространения которой простиралась от Дона на западе до Урала на востоке. Вместе с тем можно констатировать отставание керамического производства сарматов по сравнению с соседними южными районами, где в этот период получила широкое распространение гончарная керамика.

Рассмотренные типы сосудов не отличаются многообразием форм. Почти полностью отсутствует столовая посуда для еды. Изготовление сосудов, очевидно, по-прежнему было домашним занятием женщин, не превратилось в ремесленное производство. Однако, в сравнении с савроматским этапом, наблюдается некоторый сдвиг: появились новые формы, несколько улучшилась техника выделки сосудов.

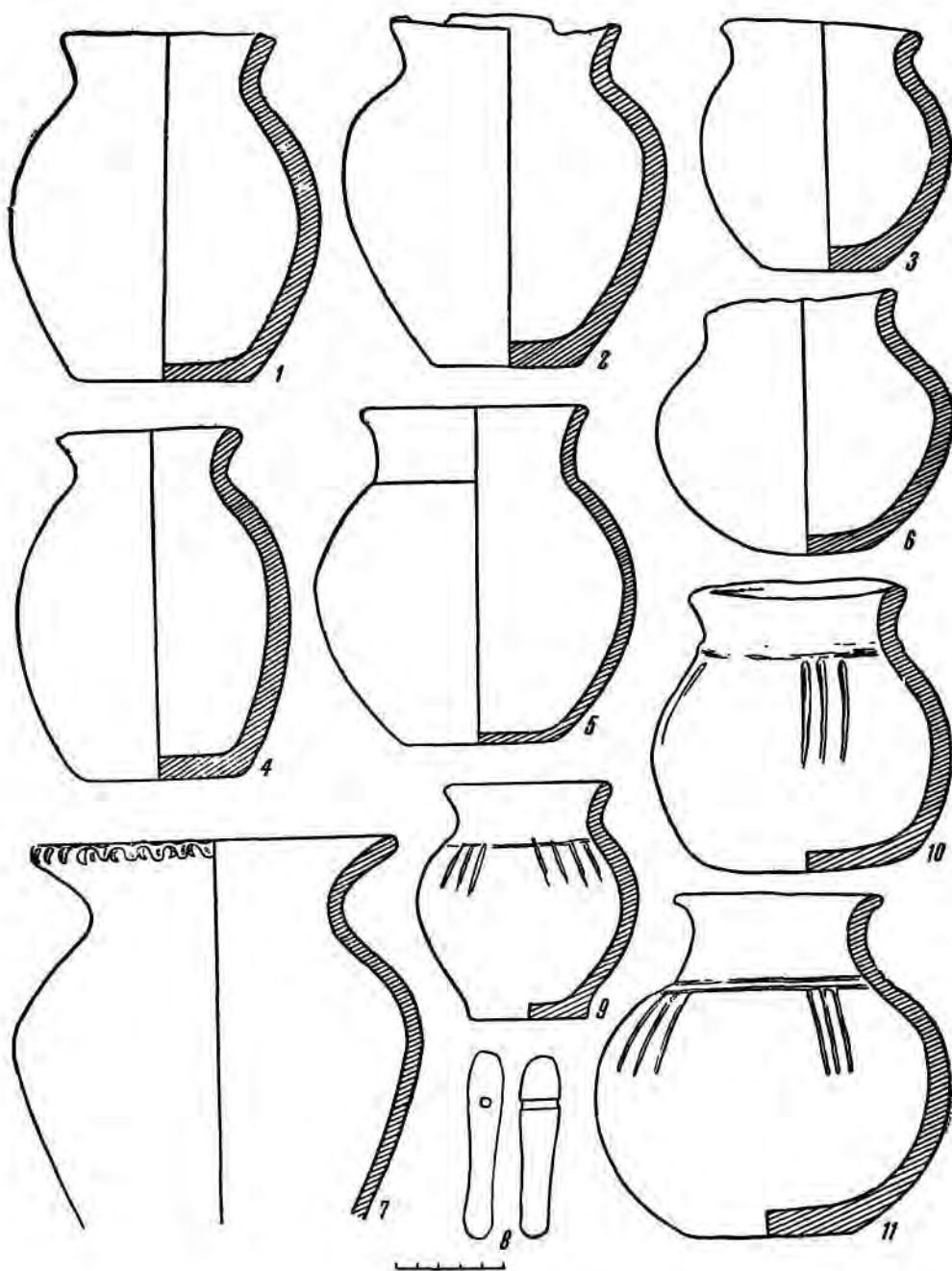
Гончарная посуда проникала в тот период на территорию Нижнего Поволжья и Приуралья в виде исключения<sup>232</sup>. Известна она и в погребениях Калиновского могильника. Так, в насыпи кургана № 8 обнаружены красноглиняные, овальные в сечении, ручки амфор эллинистического времени (рис. 48, 4, 6); в ряде погребений встречены обломки стенок амфор, порошок из которых использовали для приготовления румян. Все это свидетельствует о торговых связях сарматов с античными городами Северного Причерноморья.

**Предметы быта.** Характеризуются следующими группами вещей: поясными пряжками, ножичками, точильными камнями, железными шильями, костяными игольниками, ложками и кресалами с кремнями.

Поясные пряжки подразделяются на 3 типа:

1. Бронзовые литые восьмеркообразные пряжки с выступающим язычком (рис. 41, 2). Подобные пряжки чрезвычайно характерны для сарматских комплексов прохоровской ступени и в Приуралье, и в Нижнем Поволжье. Совершенно идентичные пряжки известны из погребений у сс. Политотдель-

ское<sup>233</sup>, Визенмиллер<sup>234</sup>, Черебаево<sup>235</sup>, Бережновка<sup>236</sup> и др.

Отдельные экземпляры этих пряжек продолжали бытовать и в среднесарматское время. Так, упомянутая пряжка из погребения у с. Политотдельское происходит из комплекса, содержавшего меч с кольцевидным навершием и прямым перекрестием.

2. Железные кольцевидные пряжки с выступающим сбоку неподвижным язычком. Они также встречаются многочисленные аналогии среди могильного инвентаря прохоровских погребений (рис. 41, 13, 20, 24, 25)<sup>237</sup>.

3. Железные пряжки-застежки из круглой в сечении проволоки, с завернутыми в спираль концами и подвижным язычком (рис. 44, 16). Железные и бронзовые скольганы — обычные находки в прохоровских и среднесарматских погребениях<sup>238</sup>.

Ножи чки серповидные, черешковые, с деревянной рукояткой — необходимейший атрибут сарматского захоронения. Обычно они находятся рядом с костями домашних животных — остатками принесенной пищи (рис. 40, 13).

Не менее широко были распространены костяные ложки<sup>239</sup>, изготовленные из лопатки барана. Ложки часто оказываются внутри горшков для варки пищи (рис. 43, 15).

Целую серию предметов составляют глиняные пряслица, лощенные биконические (рис. 41, 10—12, 16—19, 21, 22) и овальные (рис. 41, 3, 4). Их находят исключительно в женских захоронениях. Они являлись необходимыми орудиями женского домашнего производства шерстяной пряжи.

Далее необходимо отметить находки железных шильев в деревянной рукояткой (рис. 40, 11, рис. 41, 14), костяных игольников, иногда с остатками железных игл внутри (рис. 42, 8, 12, 15)<sup>240</sup>.

<sup>233</sup> Раскопки К. Ф. Смирнова, 1953 г. (4/20). Архив АК, ф. 1, д. № 798.

<sup>234</sup> Саратовский музей, инв. № 714 (группа И. 4/3).

<sup>235</sup> Раскопки И. В. Сяницына, 1951 г. (1/2). Архив АК, д. № 550.

<sup>236</sup> Раскопки И. В. Сяницына, 1950 г. (35/7). Архив АК, д. № 684.

<sup>237</sup> Раскопки И. В. Сяницына, 1950 г. (10/2). Архив АК, д. № 433.

<sup>238</sup> И. В. Сяницын. Археологические исследования Заволжского отряда..., стр. 91, рис. 36, 2.

<sup>239</sup> М. И. Ростовцев. Курганые находки Оренбургской области..., табл. V, рис. 3.

<sup>240</sup> Б. Н. Граков. Курганы в окрестностях поселка Нежинского..., стр. 148.

<sup>232</sup> Ср. И. В. Сяницын. Археологические исследования в Саратовской области и Западном Казахстане, стр. 71.





Рис. 46. Керамика из погребений.

1—6, 8—12 — горшки; 7 — ковш; 1 — 3/16; 2, 12 — 8/40; 3 — 19/11; 4 — 19/2; 5 — 8/24; 6 — 8/10;  
7 — 12/15; 8 — 8/9; 9 — 19/10; 10 — 8/19; 11 — 19/3.

железного кресала полулунной формы (рис. 40, 14) с кремнем (рис. 44, 8), точильных камней снгаровидной и прямоугольной формы с отверстием для подвешивания (рис. 45, 8; рис. 48, 18), костяной ворворки (рис. 44, 21), мни-а-тюрного бронзового совочка (рис. 44, 7).

Таким образом, по обряду погребения и погребальному инвентарю прохоровцы выступают как типичные кочевники-скотоводы. Изучение костей (остатков мясной пищи), произведенное Н. К. Верещагиным, показало, что сарматы продолжали разводить овец той же крупной породы, что и в предшествующее время, а также лошадей и коз.

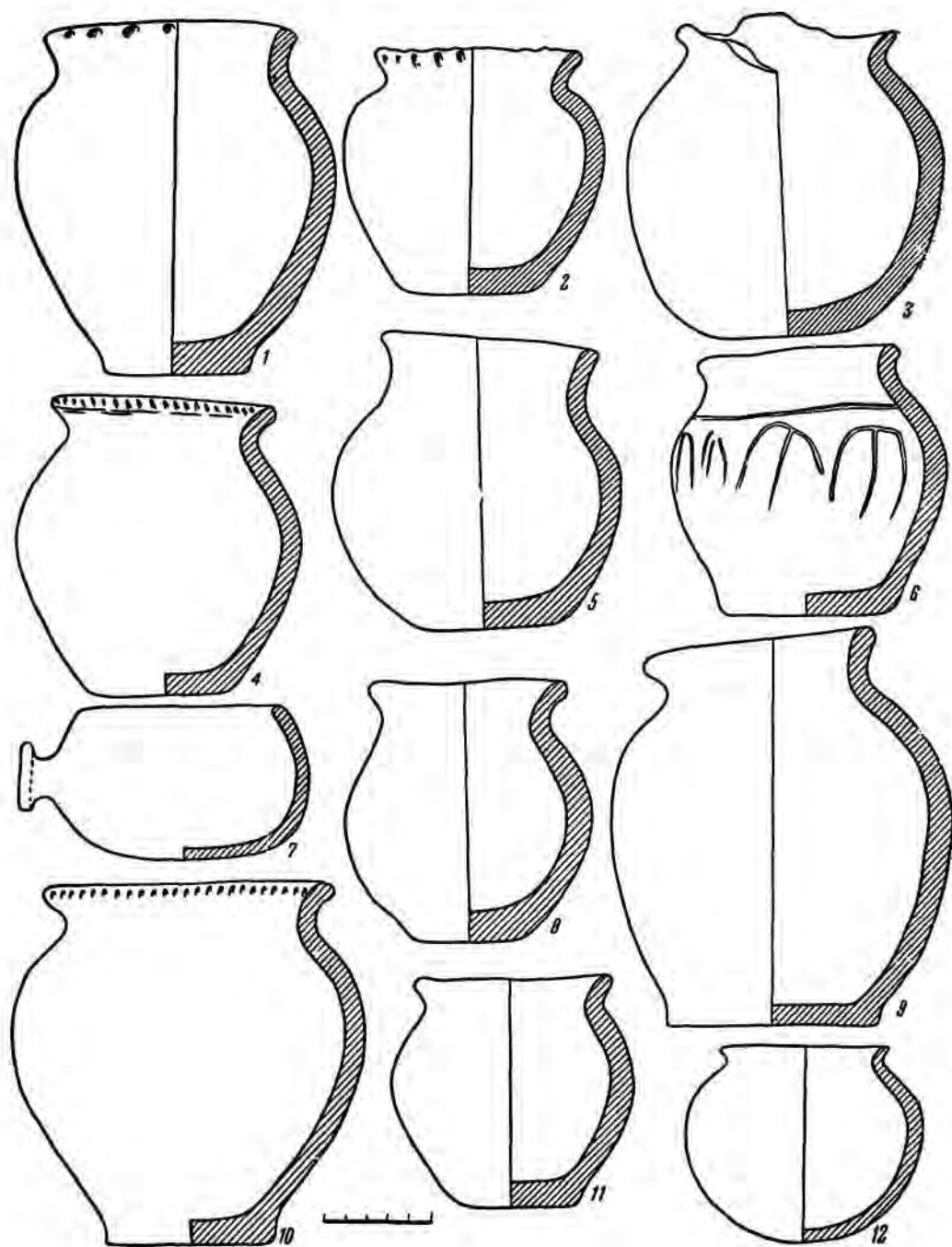
Погребальный инвентарь позволяет говорить о наличии торговых связей сарматов с античными городами Северного Причерноморья (зеркала первого типа, стеклянные и пастовые бусы, амфоры, — очевидно, с вином, и т. д.), с Прикубаньем (зеркала второго типа), Закавказьем (гешировые бусы) и Прибалтикой (янтарные бусы). Не совсем ясны пока связи сарматов в этот период с древними племенами Средней Азии. Во всяком случае, сейчас можно констатировать лишь сходство зеркал у сарматов и у древних племен Киргизии.

Однако эти связи не приобрели еще того значения, какое они получили на следующем этапе.

В рассматриваемый период прослеживается довольно резкая имущественная дифференциация. Наряду с богатыми захоронениями типа курганов у с. Прохоровка встречаются менее богатые погребения (8/40) с мелкими золотыми и серебряными украшениями и, наконец, захоронения либо совсем без инвентаря (3/19), либо только с одним сосудом (8/24). Этот процесс имущественной дифференциации населения особенно углубился на следующем этапе, когда сарматы втягивались в тесные торговые связи с античными городами Северного Причерноморья.

#### Погребения I в. до н. э. — I в. н. э.

В Калиновском курганном могильнике встречено 60 погребений I в. до н. э. — I в. н. э.: 1/1, 2, 4—6; 3/1, 5—7, 13, 18, 21; 4/2; 6/2, 5; 8/2, 4, 5, 7, 16, 23, 25—27, 29, 30, 36; 9/4; 12/1—3, 11, 12, 16, 21, 23, 24; 14/1; 19/4,

13, 20; 22/3; 29/1, 4, 5; 34/1; 41/1; 44/1; 46/2; 5; 47/2; 52/1, 2; 55/2, 3, 8, 14; 61/1, 2; 62/2.

Подавляющее большинство погребений I в. до н. э. — I в. н. э. — либо впускные в более древние насыпи курганов (курганы № 1, 3, 8, 12, 19, 46, 55 и др.), либо основные в небольших, едва выделяющихся над окружающей местностью курганах (курганы № 4, 34, 41, 44, 47, 52 и др.). Впускные захоронения залегали, так же как и прохоровские, компактными группами, насчитывавшими до 12 погребений (курган № 3—7 погребений, курган № 8—12 погребений, курган № 12—9 погребений в одном кургане).

По характеру погребальных сооружений можно выделить следующие 5 типов захоронений:

1. Наиболее многочисленна группа погребений в небольших прямоугольных могилах с округлыми углами, длина которых — 1,74—2,37 м, ширина — 0,5—0,3 м и глубина — 0,37—2,08 м (рис. 4, 3, 5).

2. Погребения в больших прямоугольных глубоких могилах, длина которых варьирует в пределах 2,45—3,5 м, ширина 1,14—1,33 м и глубина 1,7—2,8 м (1/2; 4/2; 9/4). Стенки могильных ям иногда обкладывались вертикально поставленными брусками, а сверху перекрывались деревянным накатом (1/2). Для спуска в яму в одной могиле (1/2) были вырезаны 2 ступеньки (рис. 4, 2).

3. Обширные прямоугольные или подквадратные могилы, длина которых колеблется в пределах 2,8—2,85 м, ширина — 1,65—2,4 м и глубина — 0,73—3,26 м от горизонта (55 и 14). Они содержали наиболее богатые захоронения. На дне, у длинных сторон могилы иногда встречались ямки от столбов, поддерживавшие, очевидно, деревянное перекрытие (рис. 34, 8). В дне одной ямы был вырыт овальный тайник (рис. 34, 5).

4. Небольшие подквадратные могилы с диагональным положением погребения размером 1,95 × 1,75 м и глубиной 1,75 м от горизонта (рис. 29, 1).

Интересная попытка К. Ф. Смирнова связать диагональные погребения с роками ланами, к сожалению, не подтверждена последующими материалами. В настоящее время диагональные погребения известны

и К. Ф. Смирнов. О погребениях рокос... ВДИ, 1948, № 1, стр. 213 и сл.



Рис. 47. Предметы из погребений.

1, 12 — горшки; 2 — каменная курильница; 3—5, 8—11 — курильницы; 6, 7 — кувшины; 1 — 46/9;  
2 — 19/10; 3 — 12/25; 4 — 12/22; 5, 6, 11 — 46/8; 7, 10 — 55/10; 8 — 12/9; 9 — 8/37; 12 — 54/5.

более, или менее компактной группой лишь в районе Ерусалана (Суловский курганный могильник, II Бережновский и др.) На остальной территории Нижнего Поволжья и Приуралья, как отметил И. В. Свинцин<sup>242</sup>, они не преобладают над другими типами погребений. В курганных группах сс. Бережновка (I) и Быково, Калининского и Ново-Никольского могильников, раскопанных полностью, диагональные погребения насчитываются единицами. Лишь во II Бережновском могильнике (раскопки И. В. Свинцина) открыта компактная группа этих захоронений, в которой было до 40 погребений. Далее, сравнительно бедный инвентарь диагональных погребений, содержащий обычно предметы вооружения и быта, и в мужских, и в женских захоронениях, невольно заставляет связывать эти погребения с более низкими социальными слоями сарматского общества. В диагональных погребениях полностью отсутствуют богатые золотые украшения, серебряные сосуды и т. д. Поэтому приходится отвергнуть и второй вывод К. Ф. Смирнова о политической гегемонии племени, оставившего диагональные могилы на территории Нижнего Поволжья<sup>243</sup>. У античных авторов нет указаний на то, что роксоланы когда-либо населяли территорию Нижнего Поволжья. Страбон, впервые упоминающий роксоланов, помещает их между Доном и Днепром<sup>244</sup>. В более поздних источниках они фигурируют как жители еще более западных областей.

Скорее всего диагональное положение костяков в могилах следует рассматривать как признак какой-то этнической группы, занимавшей более скромное положение в сарматском обществе, чем роксоланы, название которой не дошло до нас.

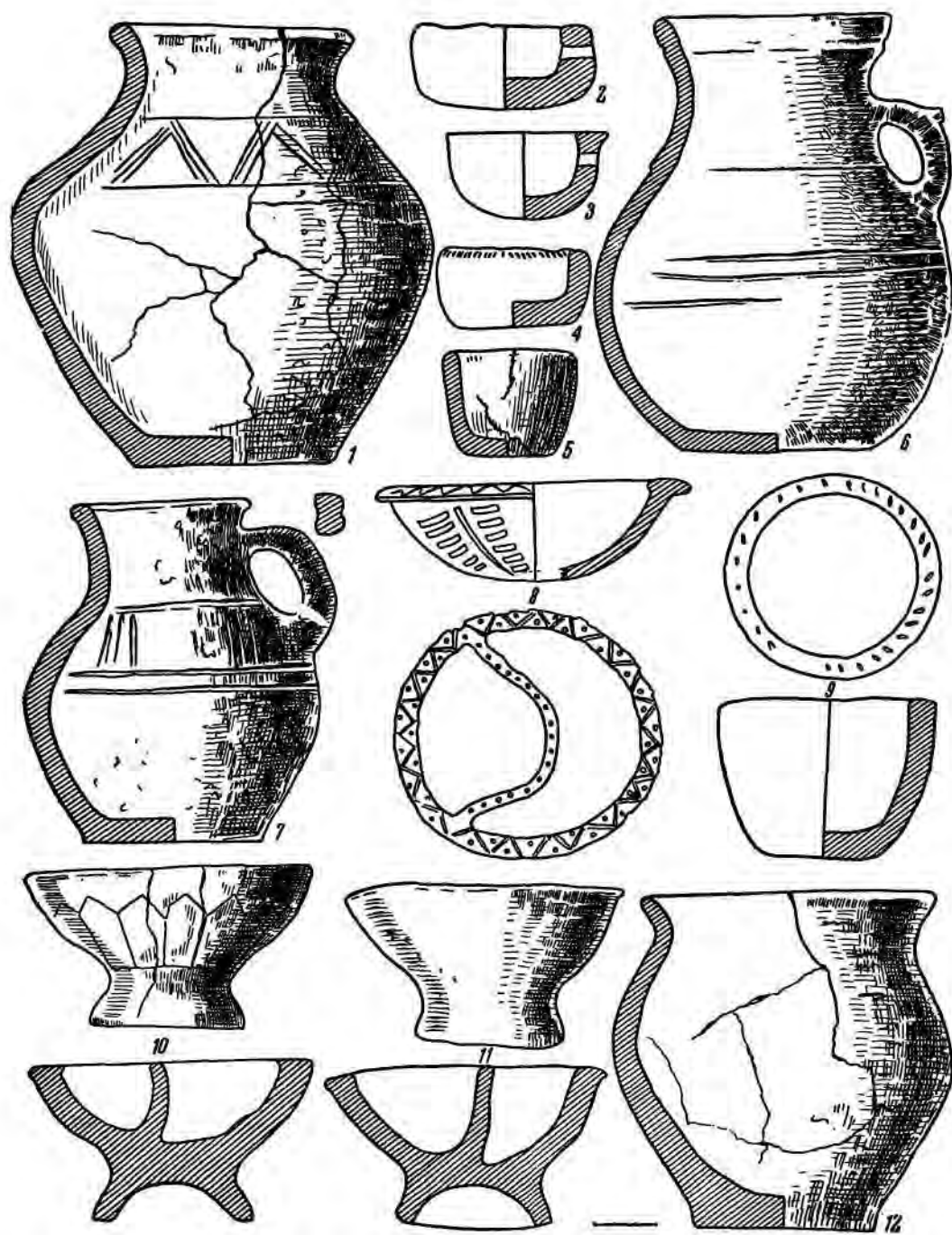
5. Небольшие подбойные могилы с узким колодцем (3/1 и 6; 19/4 и 20; 44/1). Ширина колодца колеблется от 0,45 до 0,79 м (рис. 20, 4).

Большая часть могильных сооружений содержала индивидуальные захоронения, но встречались также коллективные погребения взрослых и детей (3/13; 8/26; 12/23; 55/2) — и мужчин (12/23), и жен-

щин (3/13). Некоторые костяки лежали на какой-то органической подстилке (34/1). Ряд захороненных покоился в деревянных гробах типа колоды (1/6), а также в дощатых (12/23; 55/8). В могиле 8 (курган № 55) каждый угол гроба был скреплен 3 наугольниками, изготовленными из узкой полосы железа. Концы наугольников, загнутые под прямым углом, были свернуты в трубки, заострены и вбиты в доски гроба (рис. 59, 9). Наугольники располагались на расстоянии 4—5 см друг от друга. Размеры гроба: длина — 2,23 м, ширина — 0,95 м, высота — 0,4 м.

Большинство погребенных лежало на спине, в вытянутом положении, иногда с подогнутыми обеими ногами (3/5; 12/16, 19/13) или одной (61/2). В погребении 5 (курган № 6) сильно подогнутые ноги костяка от тяжести земли упали, образовав фигуру в виде ромба, а в погребении 18 (курган № 3) оказались скрещенными в области коленных суставов.

Иногда кисти левой (8/4 и 30; 29/1; 55/2), или правой (8/16; 61/1), или обеих рук (8/2; 12/2; 19/20) погребенных покоились на тазовых костях. У 2 погребенных кисть правой руки покоилась под тазом (8/30; 29/4), а у одного (8/4) — на животе. В 2 могилах правые руки захороненных были согнуты в локте (46/2; 47/2). В захоронении 1 (курган № 52) кисти обеих рук погребенного помещались на бедрах, а в могиле 25 (курган № 8) левая рука была отведена в сторону.

В одной могиле, в отличие от подавляющего большинства погребений, костяки лежали на левом боку, в вытянутом положении (55/3). В захоронении 11 (курган № 12) череп покоился на прямоугольной роговой подставке (рис. 14, 10). Обычай класть под череп подставки особенно характерен для меотских захоронений Прикубанья, где часто подставкой служила миска или камень (Пашковский и Елизаветинский грунтовые могильники)<sup>245</sup>.

Ориентировка костяков устойчивая. Большинство погребенных было положено головой либо на Ю (21 скелет из 52), либо с небольшим отклонением на З и В (13 скелетов из 52). На ЮЗ ориентировано 9 погребенных, на ЮВ — 4, на ЮЗЗ — 2.

<sup>245</sup> К. Ф. Смирнов. Пашковский могильник, стр. 91.

<sup>242</sup> И. В. Свинцин. Археологические исследования Заволжского отряда..., стр. 94.

<sup>243</sup> К. Ф. Смирнов. Сарматские племена Северного Прикаспия. КСИИМК, вып. XXXIV, 1950, стр. 107.

<sup>244</sup> Страбон. VII, 3, 17.



на ЮВВ — 2, на СЗЗ — 1 и на СВ (?) — 1 погребенный.

Таким образом, южная ориентировка с отклонением на ЮЗ и ЮВ является господствующей для сарматских захоронений I в. до н. э. — I в. н. э.<sup>246</sup>

Существование представлений об очистительной силе огня подтверждается наличием в ряде могил древесных угольков (3/13; 19/4; 55/8). В погребение 13 (курган № 3) угольки были положены еще до помещения погребенного в могилу. В засыпи могилы 8 (курган № 55) встречены следы огромного кострища. Остатки сгоревших стволов молодых деревьев и красная обожженная земля отмечены на площади 2,5 × 1,5 м и на глубину примерно 1 м.

В отдельных захоронениях обнаружены кусочки мела (3/13 и 18; 8/2) и серы (8/2), а также гальки (3/6 и 18), характерные, как мы видели выше, для предшествующего этапа.

На дне могилы или в засыпи часто встречались остатки заупокойной пищи — кости передней ноги овцы с лопаткой, лежавшие обычно в анатомическом порядке. Рядом с костями, как правило, находился железный нож. В засыпи погребения 2 (курган № 8) обнаружен череп барана, а в захоронении 2 (курган № 1) — кости птицы.

В 2 богатых погребениях (55/8 и 14), помимо костей барана, найдены кости лошади, причем в погребении 8 (курган № 55) остатки мясной пищи находились в бронзовом котле. Наконец, у края могилы 1 (курган № 44) лежали рядом костяки 2 лошадей и полный скелет барана.

Череп в одном из женских захоронений (34/1) носил яркие следы кольцевой деформации, что стало столь характерным для позднесарматских погребений.

Обнаружено 16 мужских захоронений, 22 женских и 10 детских. Кроме того, 4 детских скелета найдены совместно с захоронениями взрослых (3/13; 8/26; 12/23; 55/2); остальные погребения не определены.

Так же как и в прохоровское время, для мужских захоронений характерно наличие предметов вооружения, а для женских типично присутствие различных наборов украшений и косметики — бус, зеркал, серег, белил, румян и т. д.

<sup>246</sup> Ср. Б. Н. Граков. Пережитки матриархата у сарматов, стр. 119.

В одном женском погребении (34/1) оказались предметы вооружения — меч и колчан со стрелами, свидетельствующие об участии сарматских женщин в военных столкновениях также и в этот период.

Погребальный инвентарь представлен предметами вооружения, украшениями, керамикой, бронзовыми и серебряными сосудами, предметами труда и быта.

**Предметы вооружения.** По сообщению Тацита, сарматы сражались луком до сближения с противником, а после соприкосновения — длинными копьями и мечами<sup>247</sup>.

По сравнению с прохоровским этапом сарматский лук не претерпел существенных изменений. В ряде погребений встречены остатки кожаных колчанов (34/1), содержавших иногда свыше 60 стрел (1/2; 34/1). Наконечники стрел — железные, трехперые, черешковые, небольшого размера (рис. 50, 3—5, 7, 9—15, 17). Длина наконечника стрелы вместе с черешком не превышает 5—6 см. По-видимому, сложный лук с костяными накладками не получил в это время еще широкого распространения, как, например, у парфян<sup>248</sup>.

Не менее излюбленным оружием сарматов были мечи и копья. Всего обнаружено 8 железных мечей (1/2; 4/2; 6/5; 12/23; 14/1; 19/20; 22/3; 34/1). Мечи оказались одного типа: короткие, двухлезвийные, с прямым перекрестием и кольцевидным навершием (рис. 49, 1, 5—9; рис. 50, 6). Длина мечей колеблется от 35,5 см (12/23) до 60 см (34/1), ширина у перекрестия — от 3,5 см (1/2) до 4, 6 см (22/3), диаметр кольца — от 4, 2 см (34/1) до 7, 8 см (22/3). Мечи носили на правом боку, в деревянных ножнах, скрепленных в отдельных случаях у перекрестия бронзовыми обоймочками, склепанными 2 заклепками (рис. 49, 7).

В погребениях рукоятка меча часто находилась под лежавшими в анатомическом порядке костями кисти правой руки (например 1/2; 6/5); погребенный как бы держал меч в руке. Рукоятка или ножны украшались кисточками, завершавшимися круглой стеклянной бусиной (1/2).

Большинство исследователей относит время появления мечей с кольцевым навершием и прямым перекрестием к I в. до н. э.

<sup>247</sup> Тац., *Ann.*, VI, 35.

<sup>248</sup> Там же.



Рис. 49. Железные предметы.

1, 5-9 — мечи; 2, 3, 10, 11 — пряжки; 4 — нож; 1 — 14/1; 2, 9 — 34/1; 3, 7, 11 — 4/2;  
4 — 55/14; 5 — 1/2; 6 — 19/20; 8 — 6/5; 10 — 12/21.

Но еще М. И. Ростовцев<sup>249</sup>, а недавно Н. И. Сокольский<sup>250</sup> и К. Ф. Смирнов<sup>251</sup> на основании находок акинаков в золотых ножнах в так называемом Ушаковском кургане и в Елизаветовском кургане № 1, исследованном А. А. Миллером в 1910 г., относят появление мечей с кольцевидным навершием к началу V в. до н. э.<sup>252</sup> Однако эти материалы не могут служить серьезным обоснованием для ранней датировки мечей с кольцевидным навершием.

От меча Ушаковского кургана в настоящее время сохранились только золотые ножны и мелкие, сильно подвергшиеся коррозии, бесформенные железные обломки клинка, не дающие никакого представления о его форме. Не исключена возможность, что фрагменты золотых пластинок с оттисками головок грифона (фотографии которых сохранились в деле Археологической комиссии<sup>253</sup>) и являются обкладкой навершия с головками грифона, обычными для акинаков скифского времени<sup>254</sup>.

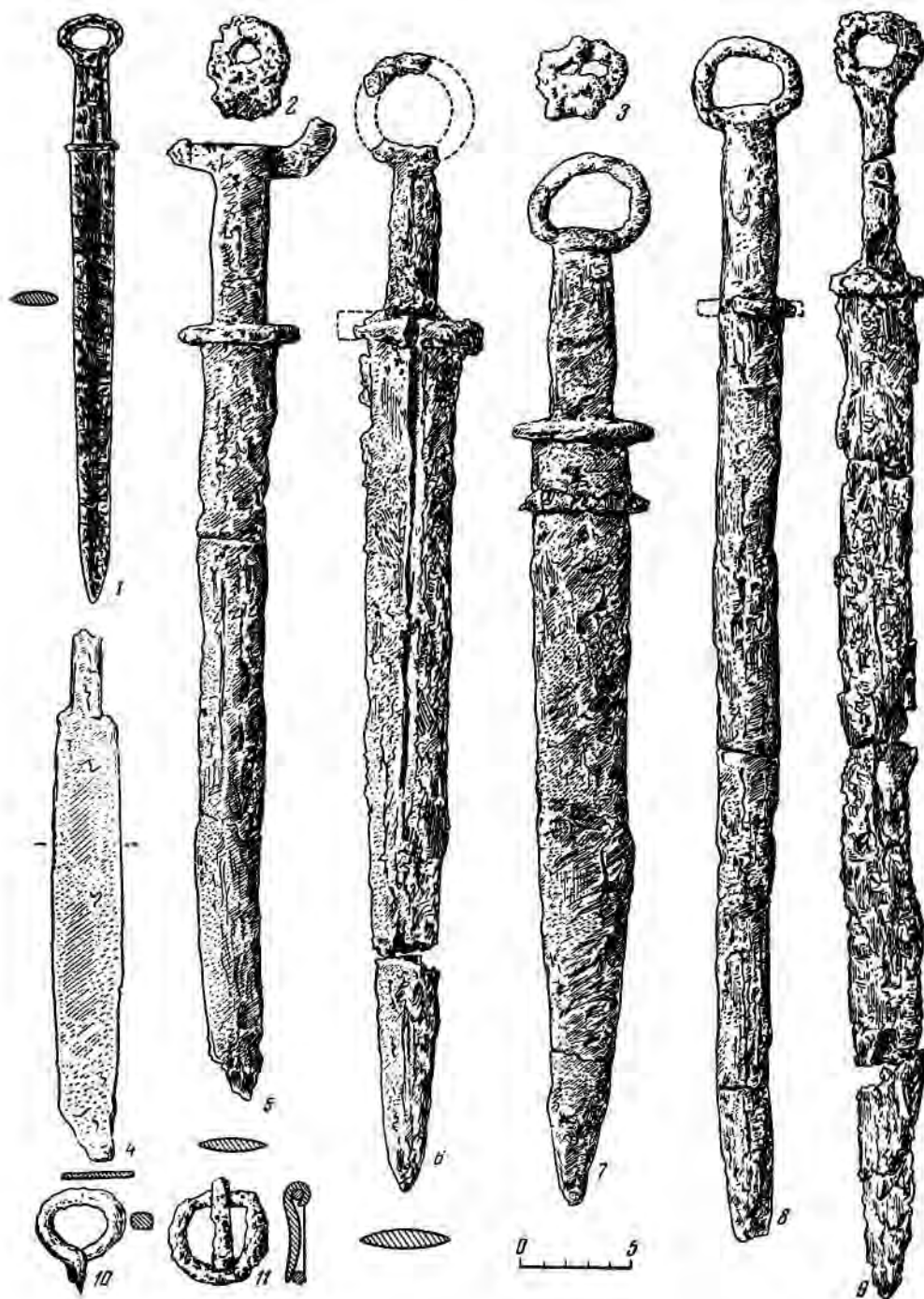
Меч из кургана № 1 у Елизаветовской станицы имеет хорошо выраженное сердцевидное перекрестие и навершие в виде клювов или когтей грифона. Волутообразно изогнутые концы навершия спаялись в результате сильной коррозии и образовали сплошной овал, что и ввело в заблуждение упомянутых авторов. Очистка нами коррозии на навершии показала со всей наглядностью, что это не сплошное кольцо, а волутообразно изогнутые, разделенные промежуток в 2—3 мм, головки или когти грифона, характерные для скифских акинаков. Последнее позволяет отнести елизаветовский меч к разряду обычных акинаков, широко распространенных в курганных захоронениях раннескифского времени.

Не помогает определить время появления этих мечей и приводимый К. Ф. Смирновым меч из Кисловодского могильника<sup>255</sup>. Здесь

мы, действительно, имеем дело с мечом, имеющим кольцевидное навершие, однако, как сообщает С. Н. Замятнин, этот меч происходит не из более ранних комплексов Кисловодского могильника, а из более позднего сарматского захоронения, разрушенного местными жителями<sup>256</sup>.

От комплекса сохранился лишь один меч, который не может служить, таким образом, образчиком раннего типа мечей с кольцевидным навершием, как полагает К. Ф. Смирнов.

Для датировки кольцевидных мечей важное значение имеют совместное нахождение в одном погребении мечей с серповидным и кольцевидным навершием. Из них следует отметить погребение 2 (курган № 11) в курганном могильнике Караоба, исследованном И. В. Сяницким<sup>257</sup>, и погребение в кургане В1 у совхоза «Красный Октябрь», которое изучал П. Рау<sup>258</sup>. В первом случае в комплексе с длинным мечом прохоровского типа и мечом с кольцевидным навершием был обнаружен обломок бронзового зеркала с широким валиком, датирующий погребение II в. до н. э. (см. выше).

Второе погребение, содержащее обломки небольшого бронзового плоского зеркала (о датировке которого речь будет идти ниже), следует отнести ко времени не ранее I в. до н. э.

Таким образом, в свете имеющихся материалов время появления мечей с кольцевидным навершием в Нижнем Поволжье следует относить ко II—I вв. до н. э., а может быть, даже к концу II в. до н. э.

Единственным исключением является меч из погребения кургана № 2 южной группы у с. Бережновка, обнаруженный И. В. Сяницким в 1952 г. вместе с бронзовыми наконечниками стрел, датируемыми К. Ф. Смирновым IV—III вв. до н. э.<sup>259</sup> Отсутствие в погребальном комплексе других предметов.

<sup>249</sup> М. И. Ростовцев. Скифия и Боспор, стр. 609, прим. 2.

<sup>250</sup> Н. И. Сокольский. Ук. соч., стр. 138 и сл.

<sup>251</sup> К. Ф. Смирнов. Вопросы изучения сарматских племен в советской археологии. Сб. «Вопросы скифо-сарматской археологии». Изд-во Академии наук СССР, М., 1954, стр. 202.

<sup>252</sup> Н. И. Сокольский. Ук. соч., стр. 139.

<sup>253</sup> Архив ИИМК, д. № 240/1901.

<sup>254</sup> Н. Я. Мерперт. Акинак с когтевидным навершием. КСИИМК, вып. XXII, 1948, стр. 74 и сл.

<sup>255</sup> К. Ф. Смирнов. Ук. соч., стр. 202.

<sup>256</sup> С. Н. Замятнин. Работы на строительстве санатория КСУ в Кисловодске. Известия ГАИМК, вып. 109, рс. 200, 3.

<sup>257</sup> И. В. Сяницкий. Археологические исследования в Саратовской области и Западном Казанском крае, стр. 67, рс. 27, 4, 5.

<sup>258</sup> P. Rau. Die Hügelgräber römischer Zeit an der Unteren Wolga. Pokrowsk, 1927, стр. 28 и сл.

<sup>259</sup> К. Ф. Смирнов. Вопросы изучения сарматских племен..., стр. 202.





Рис. 50. Железные предметы.

1, 19 — наконечники копий; 2 — кинжал; 3 — 5, 7, 9 — 15, 17 — наконечники стрел; 6 — меч;  
 8, 18 — чешуйки панциря; 16 — рукоятка кинжала; 1, 8, 18 — 55/14; 2, 9, 10 — 12/23; 3 — 5 — 14/1;  
 6 — 22/3; 7, 16 — 1/2; 11, 13, 14, 17, 19 — 6/5; 12 — 34/1; 15 — 4/2.

помимо меча и бронзовых стрел, не позволяет пока признать датировку меча с кольцевидным навершием IV—III вв. до н. э. Необходимость проверки вызывается частым нахождением в сарматских захоронениях более ранних вещей, а тем более наконечников стрел<sup>260</sup>. Во всяком случае, до получения новых фактов вопрос о появлении кольцевидных мечей в IV—III вв. до н. э. остается пока открытым.

По сообщениям античных авторов<sup>261</sup>, сарматы, в частности роксоланы, были конными копейщиками, причем длина древка копья у них, судя по росписям боспорских склепов, достигала 4—4,5 м. Конный воин удерживал копье обеими руками. В Калиновском могильнике встречены 2 листовидных втульчатых железных наконечники копья. Один из них на конце втулки имел муфтообразный выступ, служивший, по-видимому, препятствием для более глубокого проникновения копья в тело противника (рис. 50, 19). Близкие по форме наконечники копий встречены Н. И. Веселовским в одном из курганов станции Казанской<sup>262</sup>, в Усть-Лабинской и др.<sup>263</sup> Второй наконечник копья отличался более широким лезвием с 2 продольными бороздками посередине и короткой втулкой (рис. 50, 1). Продольные бороздки характерны для кавказских мечей и наконечников копий еще с эпохи бронзы<sup>264</sup>. Не исключена возможность кавказского происхождения и обнаруженного нами копья; химический анализ позволит окончательно решить этот вопрос.

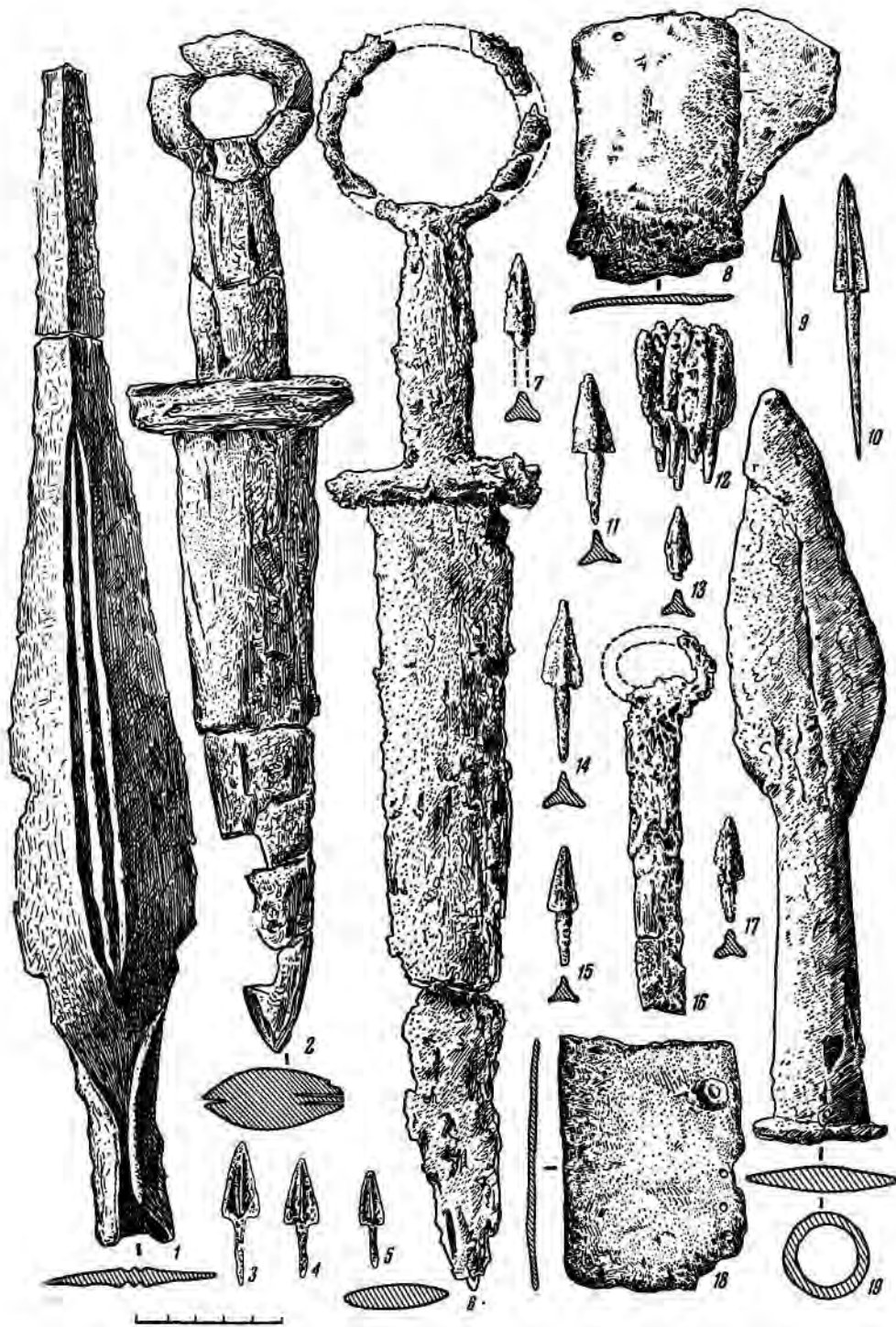
Чрезвычайный интерес представляют находки свыше 200 фрагментов массивных железных чешуек панциря в ограбленном богатом захоронении 14 (курган № 55) вместе с наконечником копья второго типа. Это довольно крупные прямоугольные пластины с округлыми углами. По краям пластин сделаны мелкие отверстия для пришиванья. Ши-

рина пластин — 8 см, длина — 12 см, толщина — около 0,3 см, диаметр отверстий — 0,2—0,3 см (рис. 50, 8, 18). Пластины находили одна на другую и пришивались попарно к кожаной основе — рубашке. Восстановить форму панциря из-за сильной измельченности пластин не представляется возможным. Весь погребальный комплекс хорошо датируется I в. н. э. Совершенно идентичные железные пластины от панциря известны и из Приуралья<sup>265</sup>.

По мнению К. Ф. Смирнова<sup>266</sup> и В. Д. Блаватского<sup>267</sup>, тяжеловооруженная конница катафрактариев возникла у сарматов Нижнего Поволжья во II в. н. э. Находка пластин панциря позволяет отнести появление тяжеловооруженных всадников — катафрактариев в Нижнем Поволжье еще к рубежу нашей эры.

Таким образом, на рубеже нашей эры ударной силой сарматских племен были катафрактарины, вооруженные железными панцирями, длинными копьями, мечами, а также бронзовыми шлемами, известными из других курганных могильников Нижнего Поволжья<sup>268</sup>. Тацит оставил любопытное описание сражений сарматских катафрактариев с римскими войсками и парфиянами<sup>269</sup>.

Ярким воспроизведением тяжеловооруженного сарматского всадника является мраморный рельеф Трифона, сына Андромена, из Таианса, датируемый несколько более поздним временем — III в. н. э. Скачущий на лошади Трифон одет в длинный железный панцирь из массивных чешуек, опоясанный широким поясом, и вооружен длинным копьем; на голове — остроконечный шлем<sup>270</sup>.

**Предметы украшения.** Представлены золотой гривной, золотыми и бронзовыми серьгами, золотыми браслетами, нашитыми бляшками, бронзовой фибулой, обломками

<sup>260</sup> Например — архаический листовидный бронзовый наконечник с шипом, обнаруженный в прохоровском погребении (Бережновка, юго-западная группа, 1/11). Раскопки И. В. Синицына, 1951 г. Архив АК, д. № 550.

<sup>261</sup> Strab., VII, 3, 17.

<sup>262</sup> ОАК за 1901 г., стр. 77.

<sup>263</sup> Н. В. Анфимов. Меото-сарматский могильник..., стр. 183, рис. 12, 1.

<sup>264</sup> П. С. Уварова. Могильники Северного Кавказа, МАК, VIII, 1900, табл. X, 1; табл. XIII, 3.

<sup>265</sup> А. Попов. О броне, хранящейся в музее Архивной комиссии. ТОУАК, вып. 23, 1911, стр. 135 и сл., см. рисунок.

<sup>266</sup> К. Ф. Смирнов. Сарматские племена Северного Прикаспия, стр. 110.

<sup>267</sup> В. Д. Блаватский. Очерки военного дела в античных государствах Северного Причерноморья, М., 1954, стр. 114, прим. 7.

<sup>268</sup> P. Rau. Prähistorische Ausgrabungen, стр. 54, рис. 46.

<sup>269</sup> Тац., Апп., I, 79; VI, 33—36.

<sup>270</sup> Т. Н. Книпович. Таианс. М.—Л., 1902, стр. 86, рис. 41.

бронзовых зеркал, бронзовыми и железными перстнями, бронзовыми височными колечками, бусами различной формы и материала.

Золотая литая гривна, обнаруженная в богатом женском захоронении 8 (курган № 55), — гладкая, с утолщающимися, заходящими друг за друга концами. Один конец отломан. Сохранившийся конец гривны завершается раструбом. Диаметр гривны — 20 см, прута — 0,5 см, утолщенного конца — 0,9 см. На корпусе гривны заметны насечки — намеренная порча вещи (рис. 51). Прямой аналогией калиновской являются гривна из известного Ставропольского клада<sup>271</sup>, обнаруженного жителем с. Казанское б. Александровского уезда, а также гривны из кубанских курганов<sup>272</sup>.

Серьги, встречаемые в погребениях, разделяются на 2 типа:

1. Две одинаковых литых золотых серьги амфоровидной формы, с 6 подвесками на цепочках (рис. 51). Нижний конец серьги завершается пирамидой из 4 шариков диаметром 4 мм. К каждому шарiku припаяна пирамидка из 4 шариков зерни.

Широкое верхнее основание серьги, резко суживаясь, переходит в стержень диаметром 1,5 мм и длиной 4 мм, увенчанный муфтообразным утолщением с круговой бороздкой посередине. Диаметр муфты — 3 мм, ширина — 2,5 мм. Муфта заканчивается вертикальным кольцом; диаметр кольца — 5,5 мм, диаметр отверстия — 4 мм. От двух противоположных сторон кольца к корпусу серьги отходят, округло изгибаясь, две ручки, овальных в сечении. Сбоку на плечиках каждой ручки выступают наружу по два листочка в виде запятых. Аналогичные листочки, но по одному, находятся на плечиках с внутренней стороны каждой ручки. К широкому основанию корпуса серьги припаяно 6 колечек диаметром 3 мм, на которых подвешены короткие цепочки. Овальные, с небольшим перехватом посередине, звенья цепочки сплетены из двойной проволоки. Ко второму концу стерженька припаяно основание пирамидки из 4 шариков зерни. На каждый стерженьек между пирамидкой и петлей, которой он привязывался к цепочке, надета черная па-

стовая бусина, обрамленная золотой чашечкой, состоящей из 4 лепестков. Чашечка несколько напоминает полураскрывшийся бутон граната. Длина серьги — 2,7 см, длина цепочки с коробочкой — 2,3 см. На каждой серьге оторвана половина цепочки вместе с бутоном. У одной серьги недостает 3 бусин. Серьги с подвесками на цепочках — обычное явление в богатых захоронениях Боспора<sup>273</sup>. Приведенные аналоги позволяют предполагать боспорское происхождение и калиновских золотых серег.

2. Литые бронзовые овально-кольцевидные серьги с выпуклыми шишечками на корпусе (рис. 58, 26, 32). Различные бронзовые изделия — браслеты, перстни, кольца удил, — украшенные выпуклыми шишечками, характерны для погребений I в. до н. э. — I в. н. э. в Поволжье<sup>274</sup> и Прикубанье<sup>275</sup>. Известны подобные изделия и в античных городах Северного Причерноморья, где найдены литейные формочки для изготовления подобных предметов<sup>276</sup>.

Браслеты встречены 2 типов: 1) золотые спиральные, с изображением на концах лосихи, терзаемой хищником; 2) бронзовые с заходящими концами из овальной в сечении проволоки.

Первый тип представлен 2 браслетами. Один из них — в 8 оборотов, свернутый из круглого в сечении прута. Концы браслета завершаются рельефным изображением лежащей с подогнутыми ногами лосихи. Для композиционной целостности художник резко удлинил шею животного, чтобы вытянутые вперед передние ноги не выступали за пределы головы животного. Шерсть на шее и корпусе трактована в виде поперечных бороздок. Сзади на лосиху напал хищник; его хвост, змеевидно изогнутый, распластан по круглому стержню браслета. С наружной стороны браслета хорошо заметны следы намеренной порчи — насечки (рис. 51). Второй браслет отличается от первого лишь тем,

<sup>273</sup> ОАК за 1862 г., атлас, табл. I, 11; ОАК за 1880 г., атлас, табл. I, 17; табл. III, 3; см. также ОАК за 1872—1873 гг., табл. VII, 4.

<sup>274</sup> П. С. Рыков. Суловский курганный могильник. Саратов, 1925, стр. 97, рис. 13, удмла; И. А. Воннов. Больше-Дмитровские курганы. ТСУАК, т. I, вып. III, 1888, стр. 287 и сл., курган № 96.

<sup>275</sup> ОАК за 1902 г., стр. 73, 74.

<sup>276</sup> Одна формочка для литья колец с шишечками, происходящая из Ольвии, хранится в ГИМ.

<sup>271</sup> Е. М. Придик. Новые кавказские клады. МАР, № 34, 1914, табл. VII, 9, 10.

<sup>272</sup> М. И. Ростовцев. Скифия и Боспор, стр. 581.

что средняя часть его вырезана в древности, а концы соединены с помощью 2 загнутых петель (рис. 51).

Полной аналогией калиновским служат 2 браслета Сибирской золотой коллекции Петра I. Сцены нападения хищника на лося, рельефно изображенные на концах сибирских браслетов, буквально в деталях повторяют стилистические особенности калиновских браслетов. Здесь, так же как и на калиновских, удлинена шея лосихи, чтобы вытянутые вперед передние ноги не выступали за пределы головы. Совершенно одинаково трактованы круп, лопатки, шерсть на шее и корпусе лосихи, морда, волнисто изогнутый хвост хищника и т. д.

Отмеченное сходство позволяет искать центр производства калиновских браслетов в Сибири, в междуречье Оби и Иртыша, откуда происходит большая часть предметов Сибирской коллекции.

Браслеты второго типа — бронзовые, проволочные, гладкие — обычны и для захоронений I в. до н. э. — I в. н. э., и для более позднего времени (рис. 52, 6).

Золотые нашивные бляшки украшали верхнюю часть одежды и сапожки представительницы богатой родо-племенной верхушки (55/8). Круглые, плоские, с вертикально отогнутым бортиком и 2 отверстиями для пришивания (301 экземпляр), диаметром 5 мм (рис. 51), а также аналогичные бляшки с полусферической выпуклостью в центре (1 экземпляр), диаметром 6 мм (рис. 51), окаймляли борта одежды погребенной и края рукавов. Носки сапожек были украшены золотыми полусферическими бляшками с 2 отверстиями для пришивания. Диаметр этих бляшек — 7,5 мм (рис. 51). На сапожках бляшки располагались в виде треугольников, по 17 бляшек на каждом носке. Бляшки описанных типов хорошо известны из богатых захоронений Нижнего Поволжья<sup>277</sup> и Прикубанья<sup>278</sup>. Наряду с золотыми встречены аналогичные бронзовые выпукло-вогнутые бляшки.

Бронзовая фибула (55/8) обнаружена только в одном погребении. Это односоставная проволочная фибула с четыреххит-

ковой пружинкой и подвязанной ножкой. Тетива — верхняя (рис. 52, 1). Эти фибулы характерны, как мы увидим ниже, для позднесарматских захоронений с северной ориентировкой. находка описываемой фибулы в богатом, хорошо датирующемся комплексе позволяет отнести появление этих фибул в Нижнем Поволжье еще к I в. н. э. Как полагает А. И. Фурманская, центром производства этих фибул были античные города Северного Причерноморья<sup>279</sup>, откуда фибулы проникли в южнорусские степни, в частности, к сарматам.

Зеркала, найденные в погребениях, можно разделить на 2 типа:

1. Плоские дисковидные зеркала диаметром от 6,6 см (12/12) до 18,3 см (8/23) и толщиной от 1,5 мм (12/12) до 2,5 мм (8/23) — 8 экземпляров (рис. 52, 9—11, 13, 14). Некоторые носят следы позолоты (4/2). Эти зеркала встречались и в мужских (1/2; 4/2), и в женских погребениях (12/12; 12/24 и др.) и хранились в матерчатых футлярах, следы которых особенно хорошо прослеживались в погребении 24 (курган № 12).

Дисковидные зеркала чрезвычайно характерны для сарматских захоронений I в. до н. э. — I в. н. э. Нижнего Поволжья и Северного Причерноморья<sup>280</sup>. Значительное количество их происходит из погребений в Прикубанье<sup>281</sup> и некрополей античных городов<sup>282</sup>. В погребении 4 (курган № 8) Калиновского могильника дисковидное зеркало обнаружено в комплексе с античными бронзовыми перстнями, которые М. И. Максимова датирует серединой I в. до н. э. (см. ниже).

2. Круглые зеркала с валикообразным утолщением по краю. С внешней стороны валик профилирован полукруглыми фасетками. В центре зеркала — конусовидная выпуклость, сбоку — ручка-штырь. Диаметр зеркала — 11,2 см (рис. 52, 2, 12, 19). Найдено 2 зеркала (19/13; 55/8), одно из них — целое (55/8), однако на валике его имеются глубокие насечки — следы намеренного «умервления». Такие зеркала носили в кожаных футлярах, остатки которых прослеживаются

<sup>279</sup> А. И. Фурманская. Фибулы з розкопки Олівії, стр. 82 и сл.

<sup>280</sup> Р. Рау. Die Hügelgräber..., стр. 90 и сл.

<sup>281</sup> Н. В. Анфилов. Меото-сарматский могильник..., стр. 185, рис. 13, 2.

<sup>282</sup> Б. А. Куфтин. Колхида, т. I. Тбилиси, стр. 26.

<sup>277</sup> ОАК за 1909—1910 гг., стр. 222, рис. 266.

<sup>278</sup> Армавирский курган № 1 (раскопки 1903 г.); станция Тифлисская, курган № 20; станция Усть-Лабинская, курганы № 41 и 42; некрополь Недвиговки, урна № 3.



Рис. 51. Золотые предметы (серьги, браслеты, гривна, нашивные бляшки).



Рис. 52. Предметы из погребений.

1 — фибула; 2, 9—14, 18 — бронзовые зеркала; 3, 15, 17 — височные бронзовые колечки; 4, 5 — бронзовые перстни; 6 — бронзовый браслет; 7, 8 — костяные предметы; 16 — золотое височное колечко; 19 — ручка зеркала; 11, 2 — 55/8; 3, 17 — 8/25; 4, 5 — 8/4; 6 — 12/18; 7 — 12/11; 8 — 55/14; 9, 16 — 12/24; 10 — 3/18; 11 — 3/13; 12, 19 — 19/13; 13 — 12/12; 14, 15 — 8/5; 18 — 8/23.

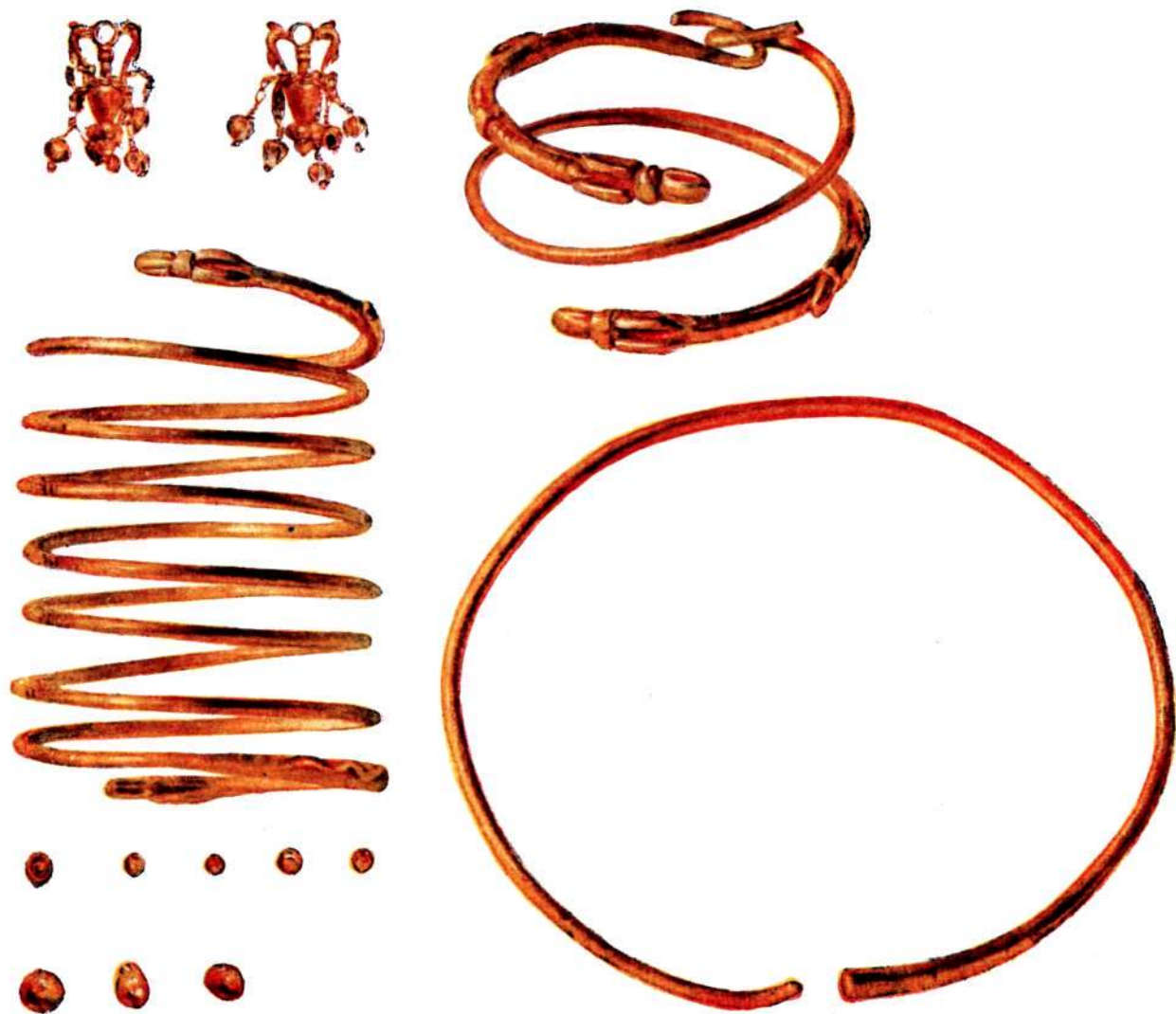
на обоих зеркалах (рис. 52, 2). Зеркало из захоронения 13 (курган № 19) обнаружено вместе с вырезанной из дерева ручкой, напоминающей по форме гриб и окрашенной красной краской. На ободке ручки проведена двойная волнистая перевитая линия с овальными глазками, образованными пересечением волнистых линий. Одна волнистая линия наведена темно-зеленой краской, другая — протиркой тканью еще по сырому красному фону. Ширина волнистых линий — 5—6 мм. Глазки воспроизведены темно-зеленой краской. Стержень ручки имел внутри прямоугольное, постепенно суживавшееся отверстие для штыря зеркала (рис. 52, 12). Благодаря широкому основанию рукоятки зеркало могло удерживаться в вертикальном положении. Подобные зеркала были широко распространены на территории Нижнего Поволжья<sup>283</sup> и Прикубанья<sup>284</sup>; известны они также в Сибири<sup>285</sup> и на Ближнем Востоке<sup>286</sup>. Датируются эти зеркала комплексами I в. н. э.<sup>287</sup>

Аналогичные ручки зеркал нам не известны. Однако в курганах, исследованных в Поволжье, в частности в Суловском могильнике (курганы № 3 и 27), обнаружены листки краски для окрашивания деревянных колчанов<sup>288</sup>. Такие же листочки краски встречены Н. И. Веселовским при раскопках курганов в юртах станиц Ладжской<sup>289</sup>, Тифлисской<sup>290</sup>, Усть-Лабинской<sup>291</sup> и Казанской<sup>292</sup>. Г. Вольф, производивший химические анализы листов краски, обнаруженных в кургане станицы Казанской, определил, что эти краски изготовлены из железного сурьма<sup>293</sup>.

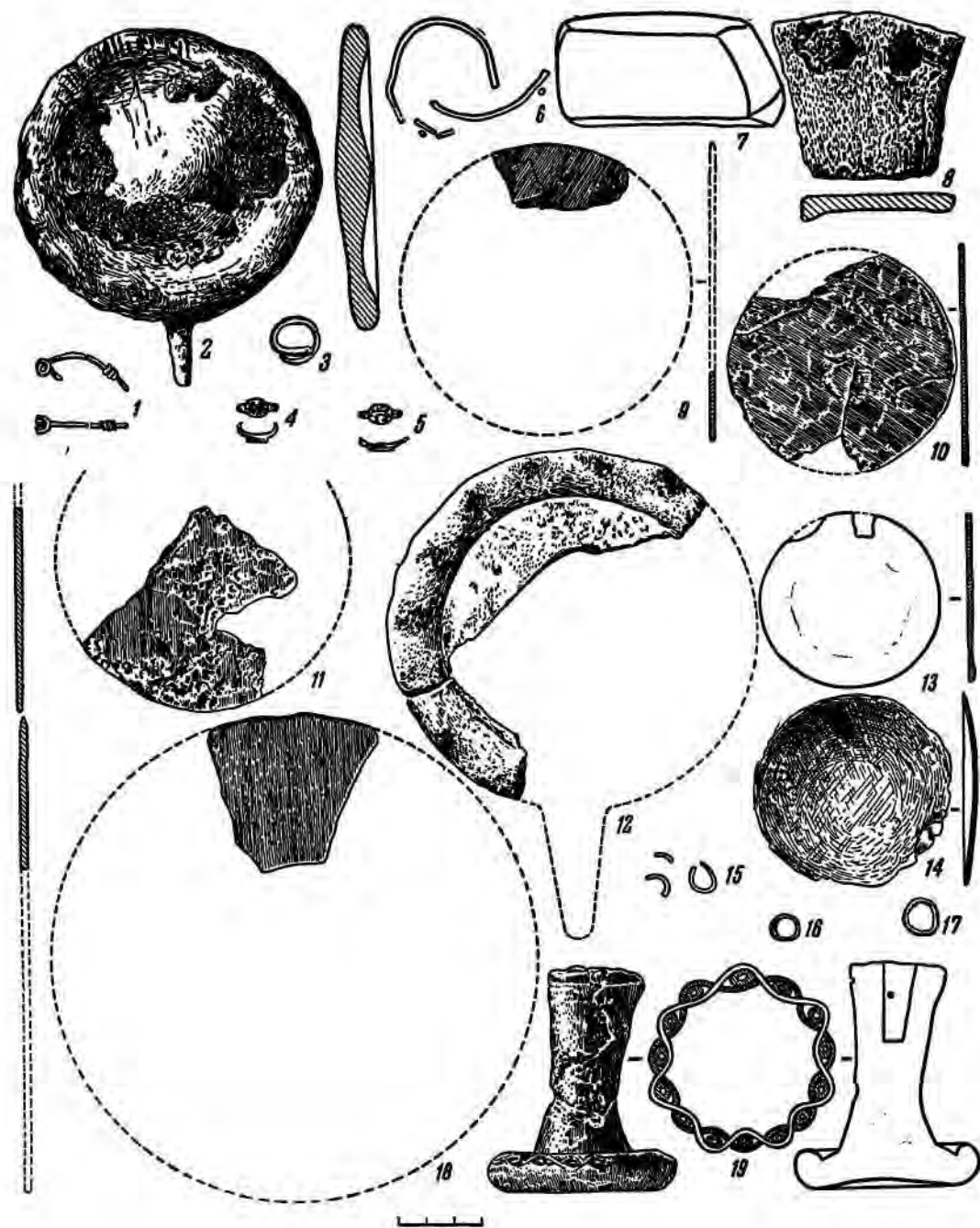
Перстни встречены в 2 разновидностях:

1. Бронзовые перстни, тонкие, с овальными шитками. На шитках 2 перстней вырезаны изображения. На одном — ветка аканфа (рис. 52, 4), на другом — фигурка бегущего Эроса, в профиль, с вытянутыми вперед руками и распростертыми в стороны крыльями

(рис. 52, 5). Подобные перстни широко известны по находкам в некрополях античных городов Северного Причерноморья. Совершенно идентичный перстень с изображением на шитке ветки аканфа обнаружен в курганном могильнике № 2 близ с. Усть-Каменка<sup>294</sup>. М. И. Максимова датирует найденные нами перстни серединой I в. до н. э.<sup>295</sup>

2. Массивный железный перстень с овальным щитом без каких-либо заметных изображений. Близкий по форме железный перстень обнаружен И. В. Сяницыным у с. Бережновка. Довольно широко распространены они и в Прикубанье<sup>296</sup>.

Встречены спиральные бронзовые височные колечки в полтора-два витка.

Бусы (табл. 5), найденные в погребениях, сделаны из стекла, пасты, мергеля, гешира и кости. Они составляли и сложные шейные ожерелья, и ручные браслеты. Мелкий бисер из белой и голубой египетской пасты нашивался в виде различных узоров на одежду (55/8). Наряду с этим крупные стеклянные и костяные бусы применялись в качестве подвесок к ножнам мечей (1/2; 22/3; 34/1 и т. д.).

Стеклянные бусы синего, светлого, темного, зеленого, коричневого цветов отличаются многообразием форм. Особенно характерны для этого времени бочонковидные, шаровидные, тыквовидно-реберчатые, кольцевидные, двудолевидные, редко встречавшиеся в предшествующее время. В ряде погребений найдены также бусы, широко распространенные ранее, на прохоровском этапе, например бочонковидные с внутренней позолотой (34/1).

Пастовые бусы различного цвета и формы количественно преобладают над стеклянными. Из них следует отметить зонные бусы со светлыми, темными и желтыми глазками, бочонковидные с белыми круговыми полосками, двудолевидные из темной пасты с белыми параллельными полосками, цилиндрические с извилистыми белыми полосками, крупно-овально-кольцевидные бусы с красными, желтыми и голубыми полосками, бочонковидные с белыми продольными полосками.

<sup>283</sup> P. Ra u. Die Hügelgräber..., стр. 12.

<sup>284</sup> ОАК за 1902 г., стр. 87.

<sup>285</sup> ОАК за 1896 г., стр. 101, рис. 402.

<sup>286</sup> J. Marshall. Taxila, v. III, Cambridge, 1951, табл. 181, 209.

<sup>287</sup> ОАК за 1902 г., стр. 87.

<sup>288</sup> П. С. Рыков. Суловский курганный могильник, стр. 55 и 63.

<sup>289</sup> ОАК за 1902 г., стр. 76, 76.

<sup>290</sup> Там же, стр. 67, 68, 76, 77.

<sup>291</sup> Там же, стр. 77, 78.

<sup>292</sup> ИАК, вып. 7, стр. 97, 98.

<sup>293</sup> Там же.

<sup>294</sup> Раскопки А. И. Тереножкина, 1951 г. (3-й том). Материалы не опубликованы.

<sup>295</sup> Пользуюсь случаем выразить признательность М. И. Максимова за датировку обнаруженных перстней.

<sup>296</sup> ОАК за 1883 г., стр. V, VIII; Елизаветинский могильник (8 экземпляров).

## Бусы из погребений I в. до н. э. — I в. н. э.

№ п. п.	№ кургана и погребения	Стеклянные бусы										Пастовые бусы														
		синие				светлые			темные			зеленые		коричневые	синие		темные									
		биконические	двудольевидные	бочонковидные	бисер	тыквовидно-реберчатые	кольцевидные	бочонковидные	бочонковидные с внутренней позолотой	бисер	конусовидные подвески	шаровидные	зонные	кольцевидные	бочонковидные	бисер	тыквовидно-реберчатые	бисер	клиновидные подвески	зонные глазчатые	бочонковидные с продольными белыми полосками	зонные с круглыми белыми и желтыми извилистыми полосками	бочонковидные с белыми круговыми полосками	цилиндрические	двудольевидные с белыми параллельными полосками	цилиндрические с белыми извилистыми полосками
1	1/2	—	—	—	—	—	—	—	—	—	—	—	—	—	—	—	—	—	—	—	—	—	—	—	—	—
2	1/4	—	—	—	—	—	—	—	—	—	—	—	—	—	—	—	—	—	—	—	—	—	—	—	—	—
3	3/1	—	—	—	—	—	—	—	—	—	—	—	—	—	—	—	—	—	—	—	—	—	—	—	—	—
4	3/5	—	—	—	—	—	—	—	—	—	—	—	—	—	—	—	—	—	—	—	—	—	—	—	—	—
5	3/6	—	4	—	—	—	—	—	—	—	—	—	—	—	—	—	—	—	—	—	—	—	—	—	—	—
6	3/7	—	—	28	—	—	—	—	—	—	—	—	—	—	—	—	—	—	—	—	—	—	—	—	—	—
7	3/13	—	—	—	—	—	—	—	—	—	—	—	—	—	—	—	—	—	—	—	—	—	—	—	—	—
8	3/18	—	—	—	—	—	—	—	—	—	—	—	—	—	—	—	—	—	—	—	—	—	—	—	—	—
9	3/21	—	—	—	—	—	—	—	—	—	—	—	—	—	—	—	—	—	—	—	—	—	—	—	—	—
10	8/5	—	—	—	—	—	—	—	—	—	—	—	—	—	—	—	—	—	—	—	—	—	—	—	—	—
11	8/16	—	—	—	—	—	—	—	—	—	—	—	—	—	—	—	—	—	—	—	—	—	—	—	—	—
12	8/25	—	—	—	—	—	—	—	—	—	—	—	—	—	—	—	—	—	—	—	—	—	—	—	—	—
13	8/27 2	—	—	—	—	—	—	—	—	—	—	—	—	—	—	—	—	—	—	—	—	—	—	—	—	—
14	12/1	—	—	—	—	—	—	—	—	—	—	—	—	—	—	—	—	—	—	—	—	—	—	—	—	—
15	12/3	—	—	—	—	—	—	—	—	—	—	—	—	—	—	—	—	—	—	—	—	—	—	—	—	—
16	12/11	—	—	—	—	—	—	—	—	—	—	—	—	—	—	—	—	—	—	—	—	—	—	—	—	—
17	12/24	—	—	—	—	—	—	—	—	—	—	—	—	—	—	—	—	—	—	—	—	—	—	—	—	—
18	22/3	—	—	—	—	—	—	—	—	—	—	—	—	—	—	—	—	—	—	—	—	—	—	—	—	—
19	29/4	—	—	—	—	—	—	—	—	—	—	—	—	—	—	—	—	—	—	—	—	—	—	—	—	—
20	34/1	—	—	—	—	—	—	—	—	—	—	—	—	—	—	—	—	—	—	—	—	—	—	—	—	—
21	44/1	—	—	—	—	—	—	—	—	—	—	—	—	—	—	—	—	—	—	—	—	—	—	—	—	—
22	52/2	—	—	—	—	—	—	—	—	—	—	—	—	—	—	—	—	—	—	—	—	—	—	—	—	—
23	55/2	—	—	—	—	—	—	—	—	—	—	—	—	—	—	—	—	—	—	—	—	—	—	—	—	—
24	55/8	—	—	—	—	—	—	—	—	—	—	—	—	—	—	—	—	—	—	—	—	—	—	—	—	—
25	62/2	—	—	—	—	—	—	—	—	—	—	—	—	—	—	—	—	—	—	—	—	—	—	—	—	—
Итого		2	4	43	36	1	6	2	1	52	1	1	1	1	7	6	8	19	1	5	10	2	25	8	8	1





встречающие многочисленные аналогии среди погребений I в. до н. э.— I в. н. э.<sup>297</sup>

Центром производства стеклянных и пастовых бус являлась, очевидно, Сирия<sup>298</sup>, откуда они через античные колонии распространялись в южнорусские степи. Далее следует отметить обилие бисера из египетской пасты белого и голубого цветов, происходящего главным образом из Александрии. Следующие 2 группы бус — из мергеля и кости, — по-видимому, — местного производства и встречаются многочисленные аналогии среди бус из сарматских захоронений Нижнего Поволжья. Последнюю группу составляют бусы кавказского происхождения — из гешира. Наряду с уже известными в прохоровское время дисковидными бусами в этот период появились новые формы — крупные бочонковидные и овально-кольцевидные.

**Керамика и металлические сосуды.** Данные о керамике из погребений I в. до н. э.— I в. н. э. приведены в табл. 6.

По технике изготовления керамику I в. до н. э.— I в. н. э. можно разделить на 2 группы: гончарную, изготовленную на круге, и лепную.

**Гончарная керамика.** Если на предшествующем этапе развития сарматской культуры керамика, изготовленная на гончарном круге, встречалась в небольшом количестве, то в период I в. до н. э.— I в. н. э. она получила в Нижнем Поволжье более широкое распространение. По форме и техническим особенностям выделки обнаруженную в Калиновском могильнике гончарную керамику I в. до н. э.— I в. н. э. можно расчленить в свою очередь на 2 подгруппы: 1) боспорскую, центр производства которой связан с боспорскими городами, и 2) керамику, центр производства которой, предположительно, находился в Прикубанье и Подонье.

**Керамика первой подгруппы (боспорская).** Изготовлена из характерного для этой керамики красного теста с включением частиц известняков и белых блесков песка. Наружная поверхность черепка расслаивается. По форме можно выделить следующие типы боспорских сосудов:

1. Кувшины с высоким цилиндрическим

<sup>297</sup> P. Rau, Die Hügelgräber..., стр. 99 и сл.; И. В. Силицын. Археологические раскопки на территории Нижнего Поволжья, стр. 17.

<sup>298</sup> F. Naiburg. Glass in antiquity. London, 1949, стр. 21 и сл.

горлом на кольцевидном поддоне (рис. 55, 3). Аналогичной формы кувшины типичны для некрополей боспорских городов I—II вв. н. э. Так, например, близкий кувшин обнаружен вместе с монетой Савромата I в склепе № 2 при раскопках некрополя Тиритаки<sup>299</sup>.

2. Шаровидные горшки с отогнутым наружу краем (рис. 55, 2), встречающие также многочисленные аналогии в керамике Пантикалея<sup>300</sup>.

3. Арибаллические лекифы (рис. 53, 2), повторяющие формы боспорских из некрополей позднеллинистического периода<sup>301</sup>.

Наряду с керамикой боспорского производства в могильнике встречена керамика из античных центров. Здесь обнаружен флакон, изготовленный из мелкозернистой, хорошо отмученной розовой глины, покрытой кремковым ангобом, не характерным для боспорской керамики. Горлышко флакона покрыто красновато-коричневым лаком. Необычна для боспорской керамики и моделировка кольцевидной подставки (рис. 53, 1). Совершенно идентичный флакон обнаружен в погребении 33 (раскопки 1937 г.) Усть-Лабинского могильника № 2, датированного I в. н. э.<sup>302</sup> Эта форма характерна для стеклянных балзамариев I в. н. э.<sup>303</sup>

Центр производства этих сосудов следует связывать, по-видимому, с Малой Азией, в частности с Пергамом<sup>304</sup>, откуда они через боспорские города проникали в Нижнее Поволжье.

**Керамика второй подгруппы.** Сосуды этой разновидности более многочисленны. Преобладающее большинство их изготовлено из серого теста с включениями известняков и белых блесков кварцевого песка. Поверхность сосудов, обычно хорошо лощеная, украшалась иногда сложными орнаментальными поясами (рис. 54, 4; рис. 55, 6). Эта подгруппа насчитывает 11 сосудов.

Несмотря на многолетние раскопки в Нижнем Поволжье, в особенности после Великой Октябрьской социалистической революции,

<sup>299</sup> М. М. Кобылина. Раскопки некрополя Тиритаки в 1934 г. МИА, № 4, 1941, стр. 78, 79, рис. 113, слева.

<sup>300</sup> И. Т. Кругликова. О местной керамике Пантикалея. МИА, № 33, 1954, стр. 89, табл. II, 13.

<sup>301</sup> Б. А. Куфтин. Колхида, т. I, стр. 42, рис. 11.

<sup>302</sup> Н. В. Анфилов. Меото-сарматский могильник, стр. 196, рис. 17, 10; стр. 197.

<sup>303</sup> Т. Н. Книпович. Танаис, стр. 147, рис. 55, слева.

<sup>304</sup> Ср. Н. В. Анфилов. Ук. соч., стр. 197.

## Керамика из погребений I в. до н. э.—I в. н. э.

№ п.п.	№ кургана и погребения	Форма и сохранность сосуда	Размеры в см				Обработка поверхности	Характеристика массы черепка	Орнаментация	Примечание
			высота	диаметр края	наибольший диаметр	диаметр дна				
1	1/1	Лепной горшок с выпуклыми боками и уплощенным дном	12,9	9,4	12,3	4,5	Темно-коричневая, с черными пятнами	В изломе черная, с включениями мелких частиц шамота и извести	—	Рис. 53,9
2	1/1	Гончарный биконический, узкогорлый кувшинчик на кольцевидном поддоне, с отбитой в древности ручкой	Сохранившаяся — 9,9	6,3	16,7	9	Серая, со следами лощения	В изломе светло-серый, с включениями мелких частиц белой слюды и извести. Глина тонкая, хорошо отмученная	—	Рис. 54,2
3	1/2	Гончарный биконический, узкогорлый кувшинчик на кольцевидном поддоне, с отбитыми в древности горлом и ручкой	Сохранившаяся — 12,8	12,7	12	6,3	Коричневато-серая, со следами лощения	В изломе коричневато-серый, без заметных включений. Глина тонкая, хорошо отмученная	На горле — 3 параллельных врезанных круговых бороздки. На плечах — валикообразное утолщение. На днище, с наружной стороны — 4 врезанных концентрических окружности	Рис. 54,6
4	1/2	Гончарный горшок с выпуклыми боками, отогнутым наружу краем и выделенным плоским дном. Склеен	19,8	12,4	20,2	9,4	Коричневато-серая, со следами лощения	В изломе серовато-коричневатый, с включениями частиц извести и белых блесков. Следы лощения. Глина тонкая, хорошо отмученная	—	Рис. 54,5
5	1/4	Лепной широкогорлый горшок с ручкой, с выпуклыми боками, уплощенным дном и в овальной в сечении ручкой	12,2	9,4	13	6,5	Коричневатая, с черными пятнами	В изломе коричневатый, с включениями мелких частиц извести и белых блесков	—	Рис. 53,13
6	1/5	Лепной горшок с выпуклыми боками и слегка отогнутым наружу краем	16	12	16	7	То же	В изломе сероватый, с включениями коричневатых частиц шамота и извести	—	Рис. 53,8
7	1/6	Лепной горшок с выпуклыми боками и плоским дном	6,5	6	7,5	5,4	„ „	В изломе коричневатый, с обильными включениями частиц извести и белых блесков	—	Рис. 53,14

Таблица 6 (продолжение)

№ п.п.	№ кургана и погребения	Форма и сохранность сосуда	Размеры в см				Обработка поверхности	Характеристика массы черепка	Орнаментация	Примечание
			высота	диаметр края	наибольший диаметр	диаметр дна				
8	1/6	Лепной кувшины с высоким горлом и сливом, отбитым в древности. Туловище сферическое	24	11,6	18	8,2	Коричневая, с темными пятнами, хорошо лощеная	В изломе черненький, с включениями частиц серого шамота, извести и белых блесок	На шейке — 6 валикообразных утолщений	Рис. 55,7
9	3/18	Лепной шаровидный горшок с отогнутым наружу краем и бороздкой для крышки. Днище вогнутое. Ручка в сечении плоская	15,5	13,5	18	10	Серовато-коричневая, с темными пятнами, лощеная	В изломе черненький, с обильными включениями частиц извести и белых блесок	На плечиках — врезанная бороздка, от которой свисают вершинами вниз двойные резные треугольники с отходящими от вершин 3 вертикальными параллельными бороздками	Рис. 55,9
10	3/18	Лепной горшок с выпуклыми боками и отогнутым наружу краем	14	9,2 × 8,6	11	6	Сильно закопченная, шероховатая, со следами сглаживания травой	То же	—	Рис. 56,6
11	3/21	Лепной шаровидный сосуд с отогнутым наружу краем и уплощенным дном	10,5	8,5	11	6	Коричневато-черная, лощеная	В изломе коричневый, с включениями частиц извести и белых блесок	На плечиках — двойная зигзагообразная врезанная линия, ограниченная сверху круговой	Рис. 56,12
12	4/2	Лепной ковш с расширяющимся книзу корпусом. В уплощенное днище вставлен кусочек светлого стекла. На ручке с обеих сторон — выступы	7,2	9,2	10,8	8,5	Черно-коричневая, лощеная	То же	—	Рис. 53,3
13	4/2	Гончарный биконический кувшин с отбитым в древности горлом и выделенным днищем. Ручка уплощенная	Сохраняющаяся — 17,2	Сохраняющаяся — 8,7	24,8	9,8	Серовато-черная, лощеная	В изломе серовато-коричневый, с включениями частиц извести и белых блесок	На плечиках — 3 врезанных розетки, состоящих из 15 концентрических кружков, расположенных по кругу и соединенных бороздками с концентрическим кружком, расположенным в центре. На ручке — косые бороздки, пересеченные в 2 местах поперечными косыми насечками, на плечиках 3 круговых бороздки	Рис. 54,4
14	6/2	Лепной горшок с округлыми боками	11	8,8	9,5	4,3	Коричневато-черная, шероховатая	В изломе черненький, с включениями частиц шамота, извести и белых блесок	—	Рис. 56,2

Таблица 6 (продолжение)

№ п.п.	№ кургана и по- гребня	Форма и сохранность сосуда	Размеры в см				Обработка поверхности	Характеристика массы черепка	Орнаментация	Примече- ние
			высота	диаметр края	наибольший диаметр	диаметр дна				
15	6/5	Гончарный широкогорлый низкий кувшинчик с отогнутым наружу краем	12,5	9,2	13,5	6,6	Красная, с хорошо заметными бороздками круга	В изломе красный, с включениями частиц извести	На шейке—валикообразное утолщение	Рис. 54, 12
16	6/5	Лепной шаровидный горшок с вертикальной ручкой. Край слегка отогнут наружу	18	15	20,5	10,4	Серая, хорошо лощеная	В изломе, коричневым с включениями частиц извести и белых блесков	На шейке—3 валикообразных круговых утолщения. На корпусе—вертикальные бороздки, пространство между которыми заполнено вертикальными же рядами округлых вдавлений	Рис. 55, 4
17	8/4	Лепной шаровидный узкогорлый сосуд с отогнутым наружу краем и слегка вогнутым дном	15,6	10	14,7	6	Коричневато-серая, с темными пятнами, лощеная. В верхней части—следы потеков пищи	В изломе черноватый, с включениями частиц извести и белых блесков	Плечики сосуда украшены орнаментальным поясом, состоящим из 5 групп вертикальных параллельных бороздок. В каждой группе—8—10 бороздок. Крайние бороздки соседних групп соединены сверху и снизу округлыми вдавленными ямками	Рис. 54, 7
18	8/5	Лепной сосуд с выпуклыми боками, с отогнутым наружу краем и выделенным поддоном	19,5	13,5	16	7,2	Коричневатая, хорошо сглаженная, со следами лощения. В верхней части—следы потеков пищи	То ж	По краю—косые насечки. На плечиках—4 вертикальных выступа	Рис. 56, 7
19	8/5	Лепная цилиндрическая курительница с отогнутым наружу краем и уплощенным дном. Боковое отверстие отсутствует	8,9	8,8	—	3,5	Коричневато-серая, с темными пятнами, лощеная. Внутри черная	„ „	По широкому краю—зигзагообразная врезанная линия	Рис. 53, 5
20	8/7	Лепная полусферическая курительница на высоком поддоне	5,6	10,8	—	3,1	Красновато-коричневая, хорошо сглаженная. Следы лощения	„ „	—	Рис. 56, 13
21	8/16	Лепной горшок с округлыми боками и отогнутым наружу краем. Дно плоское	16,4	9,2	13,4	7,1	Коричневая, сильно закопченная	„ „	—	Рис. 56, 4

Таблица 6 (продолжение)

№ п.п.	№ кургана и погребения	Форма и сохранность сосуда	Размеры в см				Обработка поверхности	Характеристика массы черепка	Орнаментация	Примечание
			высота	диаметр края	наибольший диаметр	диаметр дна				
22	8/23	Лепной шаровидный узкогорлый сосуд с отогнутым наружу краем	14,2	10,1	13,2	6,5	Сероватая, лощеная	В изломе черный, с включениями частиц извести и белых блесок	По широкому краю — зигзагообразная врезанная линия	Рис. 54, 13
23	8/26	Лепная стакановидная курильница со слегка выпуклыми боками и широким нависающим краем. Фрагментированная	15	17,2	16,7	11,1	Темно-коричневая, с черными пятнами	То же	—	Рис. 53, 4
24	8/27	Лепная цилиндрическая курильница с боковым отверстием	6	6	6,7	5,5	Коричневая, шероховатая, сглаженная	. . .	—	Рис. 53, 11
25	8/29	Гончарный шаровидный кувшин с расширяющимся кверху высоким горлом и ручкой	26,7	11,5	22	10	Серая, хорошо лощеная	В изломе серый, с включениями частиц извести и белых блесок	На горле, плечиках и корпусе — по 2 параллельных круговых бороздки	Рис. 54, 1
26	8/30	Лепной биконический кувшин с отогнутым наружу краем и частично отбитой в древности ручкой	16,9	10	14,1	7,5	Серовато-черная, с бурыми пятнами, лощеная	То же	На плечиках — 4 группы вертикальных бороздок. Каждая группа — из 3 линий	Рис. 56, 11
27	8/36	Лепная стакановидная курильница с перехватом посередине	11,3	14,5	—	13,7	Серовато-коричневая, с темными пятнами	В изломе черный, с включениями частиц извести и белых блесок	По краю и по середине тулова — треугольные, ограниченные на корпусе сверху и снизу 2 круговыми бороздками	Рис. 56, 6
28	9/4	Лепной шаровидный горшочек с отогнутым наружу краем. Дно уплощенное	6	4,3	6,5	3,5	Коричневато-серая, бугристая	В изломе серый, с включениями извести и серого шамота	—	Рис. 56, 8
29	9/4	Лепной горшочек с вытянутыми боками и отогнутым наружу краем. Дно плоское	10,3	8,3	10,9	5,2	Коричневая, с темными пятнами	То же	—	Рис. 53, 12
30	12/2	Лепной горшок с выпуклыми боками и отогнутым наружу краем	18,8	11	16,5	9,8	Серовато-коричневая, со следами лощения и красной краски	В изломе черный, с включениями частиц извести и белых блесок	—	Рис. 55, 13
31	12/2	Лепной шаровидный узкогорлый сосуд с уплощенным дном и отогнутым наружу краем	10,3	6,9	10,1	5	Темно-коричневая, лощеная, с темными пятнами потеков пищи по краю	В изломе черный, с включениями частиц извести, белых блесок и коричневого шамота	—	Рис. 56, 10

Таблица 6 (продолжение)

№ п.п.	№ кургана и по- гребения	Форма и сохранность сосуда	Размеры в см				Обработка поверхности	Характеристика массы черепка	Орнаментация	Примечание
			высота	диаметр края	наибольший диаметр	диаметр дна				
32	12/3	Лепной горшок с выпуклыми боками и выделенным дном	14,5	11	13,6	6,5	Светло-коричневая, несколько шероховатая	В изломе чер- ный, с включе- ниями крупных частиц извести и белых блесок	—	Рис. 56,9
33	12/24	Лепной горшочек с выпуклыми бока- ми и отогнутым наружу краем	9	6,5	9,8	5	Коричневато-се- рая, с темными пятнами	В изломе чер- ный, с включени- ями крупных ча- стиц извести и белых блесок	—	Рис. 56,3
34	14/1	Лепной бикониче- ский кувшин с руч- кой и отбитым в древности горлом	29,5	8	22	8,5	Темно-серая, ло- щенная. Расслаи- вается	В изломе темно- серый, с обиль- ными включе- ниями частиц извести, серого шамота и белых блесок	На горле — 4 кру- говых врезанных линии и одна волни- стая снизу	Рис. 55,11
35	14/1	Лепной бикониче- ский узкогорлый кувшинчик с резко отогнутым наружу краем и вертикаль- ной ручкой	17,8	10,7	18,5	8,5	Серая, со след- ми лощения	В изломе серый, с обильными включениями ча- стиц извести, коричневого ша- мота и белых блесок	На шейке — 5 кру- говых валикообраз- ных утолщений	Рис. 54,3
36	19/4	Лепной горшок с выпуклыми боками и слегка отогнутым наружу краем	14,2	12,1	15,2	7,3	Коричневато- черная, со сле- дами лощения, закопченная	В изломе чер- ный, с включе- ниями частиц извести, белых блесок и ша- мота	—	Рис. 53,14
37	19/20	Лепной горшок с выпуклыми боками и отогнутым нару- жу краем	18,1	10,5	16,2	7,4	Коричневато- черная, лощеная	В изломе чер- ный, с включе- нием мелких частиц извести и белых блесок	Плечики сосуда ук- рашены ногтевым орнаментом и про- резанными линия- ми, идущими в раз- личных направле- ниях	Рис. 56,1
38	22/3	Гончарный бикони- ческий кувшинчик с отогнутым наружу краем и отбитой в древности ручкой	8,8	7,3	9,5	4,4	Красная, хоро- шо сглаженная	В изломе крас- ный, с обильны- ми включениями частиц извести и белых блесок	—	Рис. 54,3
39	29/1	Лепной горшочек с выпуклыми бока- ми и отогнутым на- ружу краем	10,8	9,2	10,3	5,5	Черно-коричне- вая, с пятнами	То же	—	Рис. 53,6
40	29/5	Гончарный бикони- ческий кувшинчик с отогнутым нару- жу краем и овал- ной ручкой, имею- щей продольную бо- роздку. Дно слегка вогнутое	11,5	10	13,6	7,5	Светло-коричне- вая, лощеная	В изломе чер- ный, с обильны- ми включениями мелких частиц извести	—	Рис. 54,10

Таблица 6 (продолжение)

№ п.п.	№ кургана и по- гребенка	Форма и сохранность сосуда	Размеры в см				Обработка поверхности	Характеристика массы черепка	Орнаментация	Примеча- ние
			высота	диаметр край	наибольший диаметр	диаметр дна				
41	41/1	Гончарный антич- ный бальзамарий на кольцевидном под- доне	14,4	3,5	8,6	2,8	Покрытая свет- лым ангобом, а край — красным лаком	В изломе розо- вый, с включе- нием блесок белой слюды	—	Рис. 53, 1
42	44/1	Лепной бикониче- ский кубок с отби- той в древности руч- кой и слегка отог- нутым наружу краем	14,5	11,2	—	6	Серая, лощеная	В изломе серый, с включениями частиц извести и белых блесок	По краю и у дни- ща — по 3 врезных круговых бороздки, а по середине — две. Пространство между верхними и средними бороздка- ми заполнено косы- ми перекрещиваю- щимися линиями, а между средними и нижними бороздка- ми — пучками мно- горядных верти- кальных линий, выполненных гре- бенкой	Рис. 53, 1б
43	52/1	Гончарный бикони- ческий кувшинчик с ручкой и продоль- ным желобком	11,2	9,7	13	7	Серая, с корич- невыми пятна- ми, лощеная. Расслаивается	В изломе серый, с включением частиц извести и белых блесок	—	Рис. 54, 11
44	52/2	Гончарный бикони- ческий кувшин с ча- стично отбитой в древности ручкой (с продольной бо- роздкой). Край отог- нут наружу	14,5	9,8	13,5	8	Серая, лощеная, по придонной части и краю со- суда — с круго- выми полоска- ми, а по плечи- кам — с верти- кальными	В изломе серый, с включениями мелких частиц извести и белых блесок	—	Рис. 54, 9
45	55/2	Лепной горшок с выпуклыми боками и отогнутым нару- жу краем	8,5— 10,5	8×9	10,5	5— 5,5	Темно-коричне- вая, закопчен- ная, со следами сглаживания травой	В изломе чер- ный, с включе- ниями частиц извести и белых блесок	—	Рис. 55, 10
46	55/3	Лепной шаровид- ный сосуд с узким, расширяющимся кверху горлом	13,3	8,6	12,6	7,5	Красноватая, с темными пятна- ми копоти	То же	Плечики украшены 3 круговыми боро- зками, отгиснуты ми лопаточкой	Рис. 55, 6
47	55/8	Лепной яйцевидный кувшин с отбитым в древности сливом. Ручка овальная в сечении	39,5	12,4	30,3	13	Серая, прекра- сно лощеная	В изломе серый, с обильными включениями частиц толченой слюды и извести	На шейке — 4 круго- вых, вдавленных бороздки, ниже ко- торых — круговой ряд вдавленных уг- лом лопаточки вмя- тин, обрамленный сверху и снизу 2 врезанными линия- ми	Рис. 55, 8



Таблица 6 (продолжение)

№ п.п.	№ кургана и погребения	Форма и сохранность сосуда	Размеры в см				Обработка поверхности	Характеристика массы черепка	Орнаментация	Примечание
			высота	диаметр края	наибольший диаметр	диаметр дна				
48	55/8	Гончарный шаровидный кувшин с высоким горлом и отбитыми в древности ручкой и сливом	25,6	11	22,6	9	Серовато-коричневая, прекрасно лощенная	В изломе коричневатый, с обильными включениями частиц толченой белой слюды и извести	На плечиках — орнаментальный пояс, который обрамлен снизу косыми насечками, ограниченными с обеих сторон 2 врезанными линиями, а сверху — валиком с такими же насечками, имитирующими веревочку. Поле заполнено зигзагообразными многорядными линиями и концентрическими кругами по углам	Рис. 55, 6
49	55/14	Лепной яйцевидный сосуд с коротким горлом, увенчанным широким венчиком, и с небольшой ручкой	37,5	15,5	34,5	13,5	Серая, гладкая, со следами лощения	В изломе серый, с обильными включениями частиц извести	—	Рис. 55, 12
50	61/1	Лепной шаровидный узкогорлый сосуд с отогнутым наружу краем	16,5	9,8	14,6	7,8	Светло-коричневая, с темными пятнами нагара пищи	В изломе серовато-черный, с включениями белых частиц и красного шамота	Горло отделено от плечиков вдавленной бороздкой. С одного бока сосуд орнаментирован 2 елочковидными ветвями, выполненными врезанными линиями	Рис. 53, 7
51	61/2	Гончарный боспорский арибаллический лекиф. Горло и ручка отбиты в древности	6,6	1,6	5,8	4	Красновато-кирпичная. Расслаивается	В изломе красновато-кирпичный, с обильными включениями частиц извести и белых блесков	—	Рис. 53, 8
52	61/2	Лепной шаровидный кувшин с высоким расширяющимся горлом. На ручке — налеп в виде головы барана	25,8	11	20,1	11,5	Темно-серая, прекрасно лощенная	В изломе темно-серый, с включениями частиц извести и обильного количества белых блесков	Корпус отделен от горла 3 круговыми врезанными линиями. На туловнице сосуда — 19 групп косо-вертикальных врезанных линий. В каждой группе — по 3 линии	Рис. 55, 1
53	62/2	Гончарный шаровидный горшок с отбитым в древности горлом. На кольцевом поддоне	19,3	10,2	22,5	10	Красная, отслаивается	В изломе красный, с включениями частиц извести и обильного количества белых блесков	По плечикам — 2 круговых параллельных бороздки	Рис. 55, 2

Таблица 6 (окончание)

№ п.п.	№ кургана в погребениях	Форма и сохранность сосуда	Размеры в см				Обработка поверхности	Характеристика массы черепка	Орнаментация	Примечание
			высота	диаметр края	наибольший диаметр	диаметр дна				
54	62/2	Гончарный грушевидный кувшин с круговой бороздкой по плечикам и кольцевидным поддоном	Сохраняющаяся — 13,3	6,2	14	7,1	Красная с коричневыми пятнами	В изломе красный, с включениями частиц извести и обильного количества белых блесков	По плечикам — 2 круговых параллельных бороздки	Рис. 55, 3

до сих пор пока не имеется материалов, свидетельствующих о наличии гончарного круга у сарматов. Наоборот, в результате работ украинских археологов получены данные, которые как будто указывают на отсутствие гончарного круга у сарматских племен. Так, начиная со II в. до н. э. после массового передвижения сарматов в Поднепровье, у них в большинстве случаев появились новые формы гончарных изделий, не характерные для керамики Нижнего Поволжья, но повторяющие сосуды Ольвии и нижнеднепровских поселений и городищ. В то же время лепная керамика здесь продолжала сохранять старые формы, генетически связанные с нижеволжскими. Это хорошо прослеживается на материалах Ново-Филипповского могильника, Анкермень II, Усть-Каменки, исследованных украинскими археологами. Этот факт, видимо, говорит в пользу того, что сарматы приобретали гончарную керамику из соседних оседлых земледельческих центров, сначала — из Прикубанья и Подонья, а затем после продвижения на запад, — у оседлого населения Приднепровья.

На отсутствие гончарного круга у сарматов указывают также малочисленность керамики, изготовленной на круге, по сравнению с лепной, полное сходство форм сарматской гончарной посуды с керамикой земледельческих оседлых поселений Прикубанья и Подонья и, наконец, кочевой образ жизни сарматов. Типологически можно выделить следующие формы сосудов этой подгруппы:

1. Невысокие широкогорлые плоскодонные кувшинчики биконической формы, с отогнутым наружу краем. Переход к дну иногда

округлый, иногда трактован в виде острого ребра (рис. 54, 3, 9—12). Два кувшинчика красноглиняные, без признаков лощения (рис. 54, 3, 12). Близкие по форме кувшинчики известны из погребений Суловского<sup>306</sup> и Бережновского могильников<sup>306</sup> и из других пунктов Нижнего Поволжья. Особенно характерны эти кувшинчики для меотских захоронений Прикубанья. Совершенно идентичные кувшинчики встречены в Елизаветинском (погребения 14 и 28, раскопки 1935 г.) и Ладоском грунтовых могильниках, в кургане № 1 близ Армавира<sup>307</sup> и других пунктах.

2. Небольшие биконические кувшинчики на кольцевидной подставке, с высоким узким горлом (рис. 54, 2, 6), характерные для позднеэллинистических меотских захоронений Прикубанья<sup>308</sup>.

3. Крупные плоскодонные кувшины с расширяющимся вверх горлом, украшенные по горлу, плечикам и корпусу двойными глубоко врезанными бороздками (рис. 54, 1). Близкие кувшины обнаружены в Суловском могильнике (курган № 54) и в кургане у хутора Харина<sup>309</sup>. Описываемый нами кувшин отличается от последнего лишь отсутствием зооморфных ручек.

4. Шаровидные кувшины со сливом (рис. 55, 6), часто орнаментированные концентрическими кружками. Подобные сосуды

<sup>306</sup> П. С. Рыков. Суловский курганный могильник, рис. 42.

<sup>306</sup> Раскопки И. В. Синицына, 1962 г. (2/7). Архив АК, д. № 684.

<sup>307</sup> ОАК за 1903 г., стр. 64, рис. 111.

<sup>308</sup> Елизаветинский грунтовый могильник, погребение 35 (раскопки 1934 г.); Усть-Лабинский могильник № 2, погребение 21.

<sup>309</sup> ОАК за 1899 г., стр. 49, рис. 94.

были широко распространены в Нижнем Поволжье и особенно в Подонье и Прикубанье. Они известны в Сусловском<sup>310</sup>, Верхне-Колышлеевском могильниках Поволжья<sup>311</sup>, Круглом кургане Подонья, датированном I в. н. э.<sup>312</sup>, в Усть-Лабинском могильнике № 1 (погребения 5 и 9)<sup>313</sup> Прикубанья и др. Обычай орнаментации сосудов concentрическими кружками появился на Кавказе еще в эпоху бронзы<sup>314</sup> и дожил вплоть до средневековья<sup>315</sup>. Это еще раз подтверждает кавказское происхождение таких сосудов.

5. Крупные биконические кувшины с высоким цилиндрическим горлом, украшенные по плечикам 3 круглыми пальметками из concentрических кружков (рис. 54, 4). Подобные кувшины обнаружены в Сусловском (курган № 25)<sup>316</sup> и Черобаевском<sup>317</sup> курганных могильниках Нижнего Поволжья, а также в Усть-Лабинском могильнике Прикубанья<sup>318</sup>.

6. Плоскодонные горшки с выпуклыми боками и отогнутым наружу краем (рис. 54, 5). Аналогичные горшки известны в погребениях Сусловского могильника, которые П. С. Рыков датирует I—II вв. н. э.<sup>319</sup> Близкие формы горшков известны в Паитнкапее<sup>320</sup> и Танаисе<sup>321</sup>.

Лепная керамика. По технике обработки поверхности лепную керамику из погребений I в. до н. э.—I в. н. э. можно разделить на 2 подгруппы: лощеную и нелощеную. Керамика обеих разновидностей

изготовлена из крупнозернистого теста с включениями частиц извести и белых блесток кварцевого песка, а в отдельных случаях — толченого шамота. Черепок в изломе темный, иногда серый или коричневый.

*Лощеная керамика.* Наружная поверхность — серого цвета, на ней — темные или красные пятна с коричневатыми оттенками. На некоторых сосудах прослеживаются потеки пищи. Можно выделить следующие типы лощеных сосудов:

1. Узкогорлые шаровидные кувшины со сливом. На шейке — параллельные круговые бороздки (рис. 55, 7, 8). Характерны для погребений I в. до н. э.—I в. н. э. В нижнем Поволжье близкие формы кувшинов встречены в курганах у сс. Черобаево<sup>322</sup>, Мариенталь<sup>323</sup> и др. Совершенно идентичный сосуд происходит из раскопок Каминского в 1881 г. у с. Верхняя Климовка близ Константинограда<sup>324</sup>.

2. Высокие узкогорлые шаровидные кувшины с широким утолщенным дном. Ручка украшена налепным рельефным изображением головы барана (рис. 55, 1). Сосуд близкой формы обнаружен Т. М. Минаевой в П. Рау на р. Торгун в комплексе с мечом, имеющим кольцевидное навершие и прямое перекрестие<sup>325</sup>.

3. Невысокие биконические кувшинчики с легливидной ручкой на плечике, орнаментированные круговыми или вертикальными бороздками (рис. 54, 8; рис. 56, 11). Аналогичные кувшинчики встречены в курганах близ сс. Усатово<sup>326</sup>, Бережновка<sup>327</sup>, Черобаево<sup>328</sup>, Быково<sup>329</sup> и др. Эти кувшинчики датируются комплексами, содержащими мечи с кольцевидным навершием и прямым перекрестием и бронзовые зеркала с валиком

<sup>310</sup> P. Rau. Die Hügelgräber..., стр. 57, рис. 87, H.

<sup>311</sup> И. В. Сяниця. Сарматские курганные погребения в северных районах Нижнего Поволжья. Сборник Нижневолжского краевого музея. Саратов, 1932, табл. III, 2.

<sup>312</sup> Т. Н. Книпович. Танаис, стр. 144, рис. 50.

<sup>313</sup> А. А. Миллер. Краткий отчет о работах Северо-Кавказской экспедиции ГАИМК в 1924 и 1925 гг. Сообщения ГАИМК, I, 1926, стр. 89, рис. 14, 2.

<sup>314</sup> Б. А. Куфтин. Колхида, т. II, Тбилиси, 1950, стр. 108, рис. 27.

<sup>315</sup> И. Т. Кругликова. О местной керамике Паитнкапея, стр. 91.

<sup>316</sup> П. С. Рыков. Сусловский курганный могильник, стр. 63, рис. 50.

<sup>317</sup> И. В. Сяниця. Археологические работы в зоне строительства Сталинградской ГЭС, стр. 89, рис. 38, 4.

<sup>318</sup> Н. В. Афионов. Меото-сарматский могильник, стр. 193, рис. 15, 7; стр. 195, рис. 16, 2.

<sup>319</sup> П. С. Рыков. Ук. соч., стр. 45, рис. 51.

<sup>320</sup> И. Т. Кругликова. Ук. соч., табл. II, 24.

<sup>321</sup> Т. Н. Книпович. Ук. соч., стр. 79, стр. 81, рис. 36.

<sup>322</sup> Раскопки И. В. Сяниця, 1952 г. (2/1). Архив АК, д. № 684.

<sup>323</sup> P. Rau. Prähistorische Ausgrabungen..., стр. 52, рис. 43.

<sup>324</sup> М. Рудинский. Археологічні збірки Полтавського музею. 36. Полтавського музею; т. I. Полтава, 1928, стр. 49, рис. 17.

<sup>325</sup> P. Rau. Die Hügelgräber..., стр. 28, рис. 32.

<sup>326</sup> И. В. Сяниця. Археологические раскопки на территории Нижнего Поволжья, стр. 50 и сл., табл. III, 4.

<sup>327</sup> Раскопки И. В. Сяниця, 1954 г. Кирпичный бугор, курган № 23; 57/1. Архив АК, ф. 1, д. № 902.

<sup>328</sup> Раскопки И. В. Сяниця, 1951 г. (4/1). Архив АК, д. № 550.

<sup>329</sup> Раскопки К. Ф. Смирнова, 1954 г. (5/1). Архив АК, ф. 1, д. № 977.



Рис. 53. Посуда из погребений.

1 — бальзамарий; 2 — арбаллический лекиф; 3 — ковш; 4, 5, 11 — куряльницы; 6—10, 12, 14 — горшки; 13 — горшок с ручкой; 15 — кубок; 1 — 41/1; 2 — 61/2; 3 — 4/2; 4 — 8/26; 5 — 8/5; 6 — 29/1; 7 — 61/1; 8 — 1/5; 9 — 1/1; 10 — 1/6; 11 — 8/27; 12 — 9/4; 13 — 1/4; 14 — 19/4; 15 — 44/1.

по краю и конической выпуклостью в центре (Усатово, курган № 16).

4. Крупные биконические кувшины, украшенные по шейке параллельными круговыми бороздками и резной волнистой линией (рис. 55, 11).

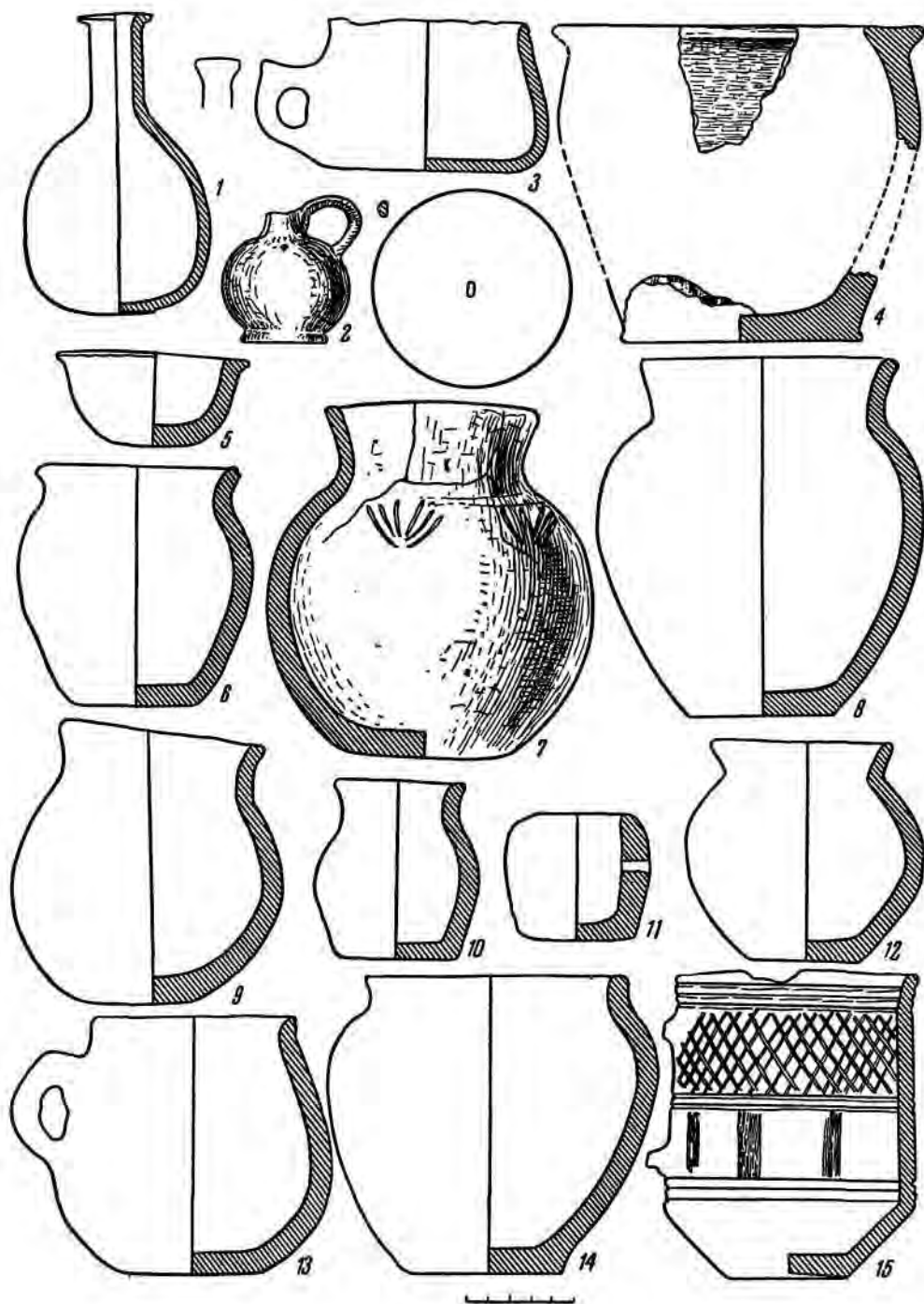
5. Узкогорлые шаровидные сосуды с отогнутым наружу краем (рис. 54, 13). Эти сосуды украшались круговыми двойными зигзагообразными линиями (рис. 56, 10, 12), 4—5 пучками коротких вертикальных бороздок (рис. 54, 7) и круговыми бороздками (рис. 55, 5). На плечиках одного сосуда вырезаны 2 фигуры, напоминающие ветку ели (рис. 53, 7). В погребении 4 (курган № 8) подобный сосуд (рис. 54, 7) обнаружен в комплексе с бронзовыми античными перстнями середины I в. до н. э. (см. выше). Эта форма сосудов появилась еще в прохоровских захоронениях и бытовала вплоть до I в. н. э. В то время как сосуды этого типа из прохоровских захоронений имеют округлое или уплощенное дно, у сосудов I в. до н. э. — I в. н. э. дно плоское.

6. Горшки шаровидные, иногда украшенные по краю круговыми бороздками, а по корпусу — вертикальными врезанными треугольниками и округлыми вдавлениями (рис. 55, 4, 9). Более ранние прототипы шаровидных горшков, изготовленные на гончарном круге, известны в Прикубанье<sup>330</sup>. Аналогичные горшки обнаружены И. В. Сяницыным в Бережновке (35/16; материалы не опубликованы).

7. Кубки биконические, украшенные по краю круговыми бороздками (рис. 53, 15). Близкие формы кубков обнаружены в погребениях Бережновки<sup>331</sup>, Таркинского могильника (гончарный сосуд)<sup>332</sup>, кургана у станции Кубанской<sup>333</sup>, Зубовского могильника<sup>334</sup>.

8. Ковши низкие с расширяющимся к дну корпусом. В днище — стеклянное окошечко (рис. 53, 3). Близкий по форме ковш об-

наружен в погребении Северной Осетии<sup>335</sup>. Второй сосуд со стеклянным окошечком в днище найден в Бережновском могильнике<sup>336</sup>.

Обычай вставлять в днище прозрачные кусочки обсидиана появился на Кавказе еще в эпоху бронзы<sup>337</sup>. Этот обычай бытовал и в эпоху железа, когда камень заменялся обломками стекла. Сосуды с окошечками встречаются в Редькинском лагере, Лелваре Борчалинского района, Нижнем Гоми (Абхазия), Плавис-Мани, Дманиси и других пунктах Закавказья<sup>338</sup>. Появление в Нижнем Поволжье сосудов с окошечками было обусловлено тесными связями сарматов с древними жителями Кавказа. По-видимому, оба упомянутых ниже сосуда — кавказского происхождения. О функциональном назначении сосудов с окошечками накопилась обширная литература<sup>339</sup>.

9. Полусферические курильницы на высокой подставке (рис. 56, 13). Эта форма курильниц появилась еще в прохоровских захоронениях (см. выше)<sup>340</sup>. В Политотдельском подобные курильницы обнаружены в комплексе с мечом, имеющим кольцевидное навершие и прямое перекрестие<sup>341</sup>.

10. Цилиндрические курильницы с отогнутым наружу краем и уплощенным дном (рис. 53, 11). Эта форма курильниц характерна для погребений I в. до н. э. — I в. н. э.<sup>342</sup> и впервые появилась в конце прохоровского этапа (см. выше).

Не входит ни в одну из групп крупный яйцевидный сосуд со слабо выделенной шейкой и отогнутым наружу краем; сбоку — овальная в сечении ручка (рис. 55, 12). Эта форма характерна для меотских захоронений

<sup>330</sup> Е. И. Крупнов. Археологические памятники Ассиновского ущелья. Труды ГИМ, вып. XII, М., 1941, стр. 183 и сл., табл. VII, 3.

<sup>331</sup> И. В. Сяницын. Археологические исследования Заволжского отряда..., стр. 91, рис. 36, 1.

<sup>332</sup> Б. А. Куфтин. Колхида, т. II, стр. 113.

<sup>333</sup> Там же.

<sup>334</sup> R. Virchow. Eine Fensterurne von Redkin-Lager. Zeitschrift für ethol. Versuch., Bd. XVI, Berlin., 1864, стр. 126.

<sup>335</sup> И. В. Сяницын. Археологические раскопки на территории Нижнего Поволжья, стр. 32, табл. IV, 1.

<sup>336</sup> Раскопки К. Ф. Смирнова, 1952 г. Архив АИ, ф. 1, д. № 681.

<sup>337</sup> И. В. Сяницын. Археологические раскопки на территории Нижнего Поволжья, стр. 15.

<sup>330</sup> И. В. Анфимов. Ук. соч., стр. 176, рис. 8, 14; Елизаветинский могильник, погребения 14 (раскопки 1934 г.) и 28 (раскопки 1935 г.).

<sup>331</sup> Раскопки И. В. Сяницына, 1954 г. Кирпичный бугор, 21/2. Архив АИ, ф. 1, д. № 962.

<sup>332</sup> Е. И. Крупнов. Новый памятник древних культур Дагестана. МИА, № 23, 1951, стр. 220, рис. 11, 1.

<sup>333</sup> ГИМ, инв. № 48478.

<sup>334</sup> Государственный Эрмитаж, инв. № Ку1899, 3/1.



Рис. 54. Посуда из погребений.

1—4, 6, 8—12 — кувшины; 5 — горшок; 7, 13 — сосуды; 1 — 8/29; 2 — 1/1; 3 — 22/3; 4 — 4/2;  
5, 6 — 1/2; 7 — 8/4; 8 — 14/1; 9 — 52/2; 10 — 29/5; 11 — 52/1; 12 — 6/5; 13 — 8/23.

Прикубанья<sup>343</sup>. В погребении 14 (курган № 55) такой сосуд обнаружен вместе с 2 алебастровыми пряслицами, характерными для погребений I в. до н. э.— I в. н. э.<sup>344</sup>

Таким образом, ряд форм лепной лощеной керамики I в. до н. э.— I в. н. э. обнаруживает тесные связи с меотской посудой.

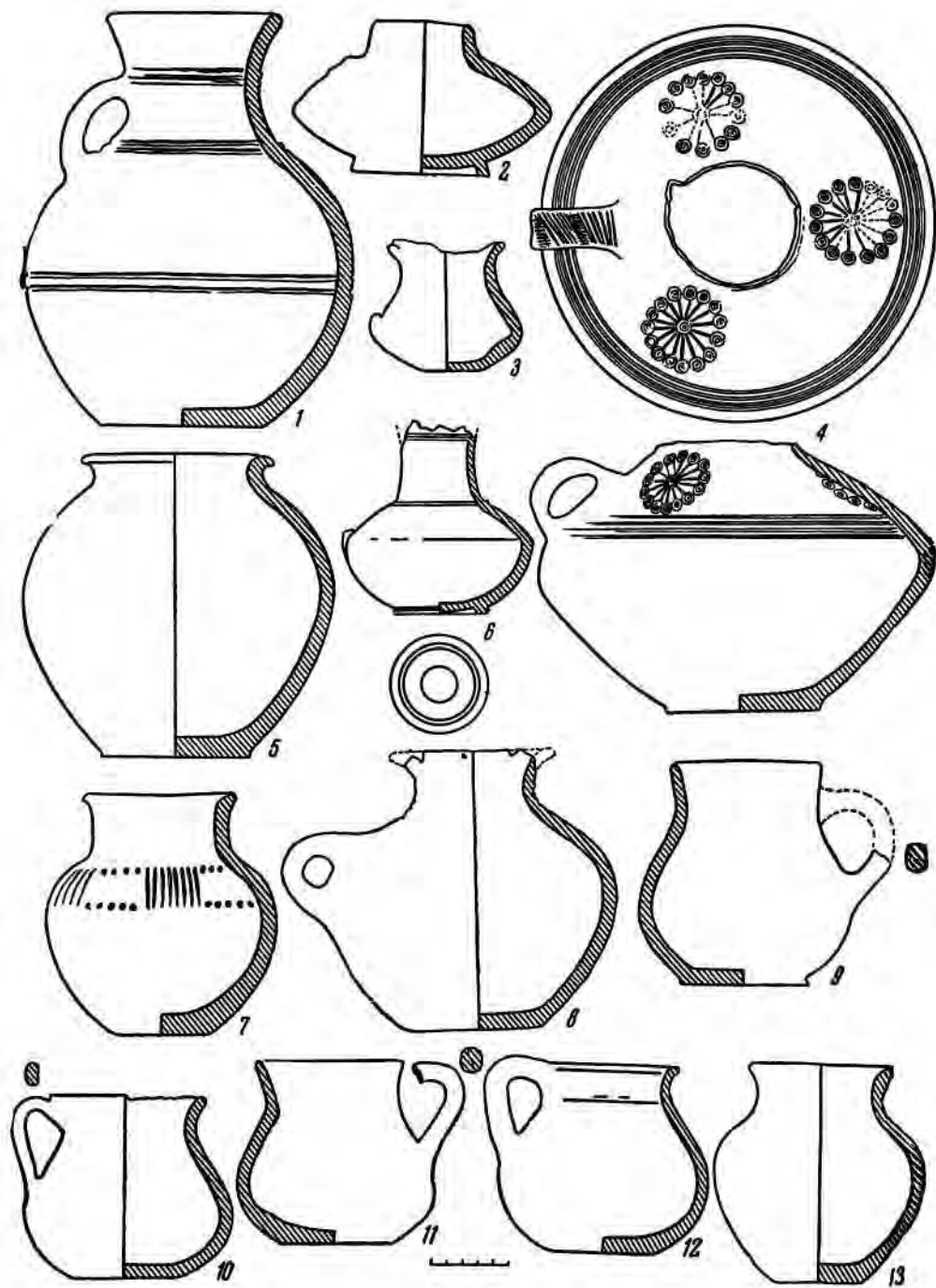
*Нелощеная керамика.* Большинство лепных сосудов изготовлено из темного крупнозернистого теста с включениями мелких частиц извести, шамота и белых блесков песка. Обжиг сосудов слабый, неравномерный, пятнами. Поверхность сосудов,— обычно темного, а иногда красноватого цвета,— заглаживалась травой или грубой тканью. Значительная часть горшков носит следы копоти и потеков перегоревшей пищи.

Формы сосудов этой подгруппы керамики не многообразны и представлены горшками, кувшинами и курильницами.

1. Плоскодонные горшки (18 экземпляров) с выпуклыми боками и отогнутым наружу краем (рис. 53, 6, 8—10, 14; рис. 55, 10, 13; рис. 56, 1—4, 6, 9). Большинство горшков — небольшого размера. Высота сосудов колеблется от 6 см (9/4) до 19 см (12/2). Характерен небольшой диаметр дна по сравнению с диаметром края. Иногда диаметр края в 2 раза превышает диаметр дна (1/1; 6/2; рис. 53, 9, 14). Вторым отличительным признаком является смещение наибольшего диаметра в верхнюю часть сосуда (19/20; 27/4; 29/1 и др.; рис. 56, 1). Следует отметить, что этот признак менее устойчив, чем первый. Большая часть сосудов не орнаментирована. Сосуд из погребения 5 (курган № 8) украшен косыми насечками по краю и 4 вертикальными выступами по плечикам (рис. 56, 7). Любопытно, что налепы на плечиках сосудов появились в первой половине II тысячелетия до н. э., бытовали в I в. до н. э.— I в. н. э. и особенно часто встречаются на сосудах позднесарматского времени<sup>345</sup>.

Аналогичные горшки типичны для сарматских захоронений Нижнего Поволжья. Они известны в Суловском могильнике<sup>346</sup>, в кур-

ганах у Бережновки<sup>347</sup>, Политотдельского<sup>348</sup> и в других пунктах Нижнего Поволжья.

2. Курильницы — стакановидные толсто-стенные сосуды, обычно цилиндрическая курильница — с отверстием сбоку (рис. 53, 4, 11; 56, 5). Встречены курильницы только этого типа. Стакановидные курильницы иногда украшены по краю и боку зигзагообразной бороздкой. Эти сосуды характерны для сарматских захоронений I в. до н. э.— I в. н. э. Подобные курильницы обнаружены в Бережновке<sup>349</sup>, Суловском могильнике<sup>350</sup>, на р. Малом Карамане<sup>351</sup> и в других местах. Интересно, что в маленьких цилиндрических курильницах находятся часто кусочки древесного угля<sup>352</sup>, свидетельствующие о культовом назначении этих сосудов.

3. Невысокие кувшины с суживающимся сверху горлом (рис. 53, 13). Аналогичные кувшины происходят из погребений, исследованных на р. Торгун<sup>353</sup>, у с. Бережновка<sup>354</sup> и в других местах.

Таким образом, наряду с бесспорно импортными сосудами боспорского и юго-западного (Прикубанье, Подонье) происхождения (посуда, изготовленная на круге, часть легкой керамики — ковши со стеклянными оксечками, кубки и т. д.), сарматская керамика I в. до н. э.— I в. н. э. Калиновского могильника включает местные гончарные изделия, — очевидно, продукт домашнего производства.

Бронзовые сосуды. Обнаружены в богатом погребении 8 (курган № 55). Это котел, кувшин, шаровидный котел, кратер.

У бронзового котла (рис. 57, 4), круглого в плане, коническая полая подставка. Утопленный край нависает над внутренней

<sup>343</sup> Раскопки И. В. Сивинцева, 1952 г., с. Бережновка, 17/4. Архив АК, д. № 684.

<sup>344</sup> Раскопки К. Ф. Смирнова, 1952 г., с. Политотдельское, 3/6 и 9; 4/10 и 20. Архив АК, ф. 1 д. № 681.

<sup>345</sup> Раскопки И. В. Сивинцева, 1952 г., с. Бережновка, курган № 34. Архив АК, д. № 684.

<sup>346</sup> П. С. Рыков. Суловский курганный могильник, рис. 33 (курганы № 51 и 54).

<sup>347</sup> P. Ra u. Prähistorische Ausgrabungen, стр. 61, рис. 54.

<sup>348</sup> Там же, стр. 74.

<sup>349</sup> P. Ra u. Die Hügelgräber..., стр. 31, рис. 37.

<sup>343</sup> Н. В. Анфимов. Меото-сарматский могильник, стр. 195, рис. 16, 8.

<sup>344</sup> К. Ф. Смирнов. Археологические исследования в районе селения Тарки. МИА, № 23, 1951, стр. 260.

<sup>345</sup> P. Ra u. Die Hügelgräber..., стр. 50, рис. 79.

<sup>346</sup> П. С. Рыков. Суловский курганный могильник, стр. 95, рис. 36, 39 и др.

<sup>347</sup> И. В. Сивинцев. Археологические работы в зоне строительства Сталинградской ГЭС, стр. 37, рис. 37, 1.



Рис. 55. Посуда из погребений.

1, 3, 6-8, 11 - кувшины; 2, 4, 9, 10, 13 - горшки; 5, 12 - сосуды; 1 - 61/2; 2, 3 - 62/2; 4 - 6/5;  
5 - 55/3; 6, 8 - 55/8; 7 - 1/6; 9 - 3/18; 10 - 55/2; 11 - 14/1; 12 - 55/14; 13 - 12/2.

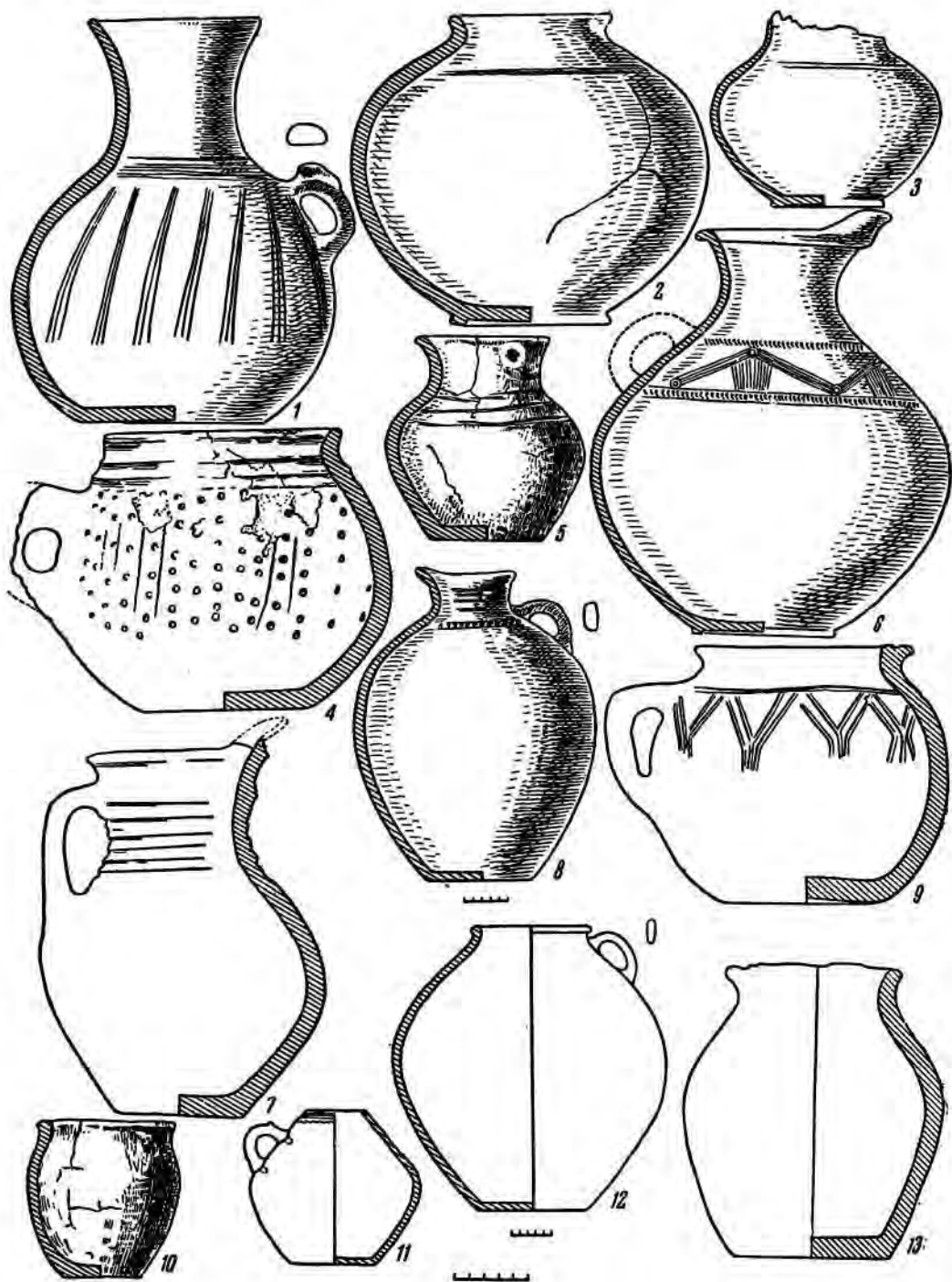

поверхностью; от него отходят вверх (на противоположных сторонах края) 2 дуговидных ручки. На каждой дуге ручки — по 3 выступа в виде пуговок. Сбоку у края, на других 2 сторонах котла, имеется по одной петле для подвешивания.

На расстоянии 9 см от края корпус котла украшен рельефной веревочкой. От каждого ствола дуговидных ручек отходит вертикально вниз, до рельефной веревочки, по одному валикообразному утолщению. Котел отлит в 2 приема: отдельно отливали по восковой модели корпус и подставку-раструб. На месте прикрепления подставки в корпусе котла оставляли отверстие, несколько большее, чем диаметр верхнего основания поддона. После отливки обеих частей котла верхнее основание поддона вставляли в это отверстие. Выступающие в стороны края поддона подгоняли соответственно кривизне внутренней части дна котла, а затем сваривали жидким металлом. Одна дуговидная ручка оказалась отбитой и реставрированной в древности. Для реставрации на месте прикрепления ручки против каждого ствола в корпусе котла сверлили отверстие диаметром 0,7 см. Затем на стыке излома и в просверленные отверстия заливали жидкий металл, который, по остыванию, образовывал сверху хорошо заметные наплывы. Стерженьки, получившиеся после остывания металла в просверленных отверстиях, увеличивали прочность соединения ручки с корпусом котла.

В 3 местах заметны наплывы — следы ремонта в результате брака литья: два — по краю котла и один — на конической подставке. Наружная поверхность котла покрыта плотным слоем копоти. Внутри обнаружены кости лошади и барана. При погребении корпус котла был намеренно поврежден в 5 местах каким-то острым орудием. Оказалась отбитой и одна дуговидная ручка. Высота котла с ручкой — 54 см, высота корпуса — 44 см, диаметр края — 44 см, наибольший диаметр — 49 см, высота поддона — 9 см, диаметр его — 9,5 и 17 см (внизу), толщина стенок — 0,5 см (рис. 57, 4). Подобные котлы характерны для сарматских захоронений Нижнего Поволжья. Аналогичные котлы известны из Альт-Веймара (курган Д16)<sup>355</sup>, Новоузенска<sup>356</sup>, Семирублевого

<sup>355</sup> P. Rau. Prähistorische Ausgrabungen..., стр. 40, рис. 33.

<sup>356</sup> Архив ИИМК, д. № 268/1910.

Астраханской области<sup>357</sup> и др. Целая серия идентичных котлов происходит из кубанских курганов — у хуторов Зубова и Харина и из других памятников Прикубанья<sup>358</sup>.

*Биконический кувшин* (рис. 57, 3) имеет горизонтально отогнутый наружу край, увенчанный цилиндрическим, слегка выпуклым невысоким венчиком. Нижний и верхний край венчика украшены 2 круговыми бороздками; такие же 2 бороздки — на шейке под венчиком и одна — на внутренней стороне горизонтально отогнутого края сосуда. Плоское днище украшено 3 концентрическими валиками с выпуклостью в центре. Верхняя часть литой арбалетовидной ручки моделирована в виде лунницы; внутренний диаметр ее соответствует выпуклости венчика, к которому она припаивалась. Концы лунницы завершаются головками утки или гуся. На вертикальном, полукруглом в сечении, стержне ручки — пирамидальный выступ. Нижний конец ручки припаян частично к корпусу сосуда, частично — к бронзовому листу плоскости с 2 зубчиками вверх, который припаян к корпусу сосуда.

Для устойчивости к днищу сосуда припаяны 3 бронзовых прямоугольных пластинки. На коротких сторонах каждой пластинки были сделаны вырезы в виде разносторонних треугольников. Пластинки не сгнили, но на днище сосуда хорошо заметны следы припоя описанной формы.

Идентичный сосуд обнаружен Г. Д. Фельмоновым при раскопках погребений в так называемых колодцах Кубанского могильника<sup>359</sup>. Ряд аналогичных сосудов происходит из Прикубанья, например — из станицы Даховской<sup>360</sup>. Тожественные сосуды из Южной Италии (Кампаны) хранятся в Метрополитен-музее<sup>361</sup>, Лувре<sup>362</sup> и Эрмитаже<sup>363</sup>.

<sup>357</sup> П. С. Рыков. Археологические разведки и раскопки в Нижневолжском крае, произведение 1928 г., стр. 27.

<sup>358</sup> ИАК, вып. 1, стр. 96, рис. 10.

<sup>359</sup> П. С. Уварова. Могильники Северного Кавказа, стр. 85, рис. 81.

<sup>360</sup> Б. В. Лукин. Серебряная чаша и стержень чашки из находок станицы Даховской. Ростов (отдельный оттиск).

<sup>361</sup> G. Richter and D. Litt. Greek, Etruscan and Roman bronzes. New York, 1915, стр. 195, рис. 2703, 2713.

<sup>362</sup> A. de Ridder. Les bronzes antiques de la collection de M. de S. v. II, Paris, 1915, табл. 98.

<sup>363</sup> Государственный Эрмитаж, античная коллекция Боткиных, инв. № В1967; коллекция Боткиных, инв. № В565, В611.



Рис. 56. Посуда из погребений.

1-4, 6-10, 12 - сосуды; 5, 13 - куряльницы; 11 - кувшин; 1 - 19/20; 2 - 6/2;  
 3 - 12/24; 4 - 8/16; 5 - 8/36; 6 - 3/18; 7 - 8/6; 8 - 9/4; 9 - 12/3; 10 - 12/2; 11 - 8/30;  
 12 - 3/21; 13 - 8/7.

*Шаровидный сосуд* — типа котелка, с цилиндрическим горлом и 2 фигурными ручками (рис. 57, 1, 2). На горле — массивное выпуклое, трехгранное в сечении, ребро, вычеканенное с внутренней стороны сосуда. На месте перехода плечиков сосуда в корпус — уступ высотой 4 мм. Днище сосуда уплощено-округлое.

Литые монолитные ручки состоят как бы из 2 частей: верхней горизонтальной и нижней вертикальной. Горизонтальная часть ручки прижимает дужками к ребру и скрепляется с корпусом сосуда при помощи 2 лапок, отогнутых книзу и подогнанных под нижнее основание ребра. На каждой лапке и в корпусе сосуда — по 2 отверстия (для заклепок), диаметром 3 мм. С наружной стороны от центральной части дужки отходит трапециевидная горизонтальная площадка. Широкое основание трапеции слегка выступает над вертикальным стержнем ручки. С наружной стороны дужки, по обе стороны площадки, имеется по 2 сосцевидных выступа, концы которых волутообразно загнуты в сторону площадки; на последней, ближе к внешнему краю — вилкообразная стойка с 2 отверстиями для оси выступа крышки, входящего в вилку. Диаметр отверстий — 2,5 мм. Уплощенно-овальная вертикальная часть ручки, несколько суживаясь к нижнему основанию, а затем расширяясь, завершается большим листом плюща, нижний конец которого, удлиняясь, в свою очередь образует крестовидную фигуру, напоминающую фигурный лист какого-то растения. На корпусе хорошо заметны следы чеканки сосуда. Высота сосуда — 19,3 см; диаметр горла — 11,5 см, ребра — 12,8 см; наибольший диаметр — 19,2 см.

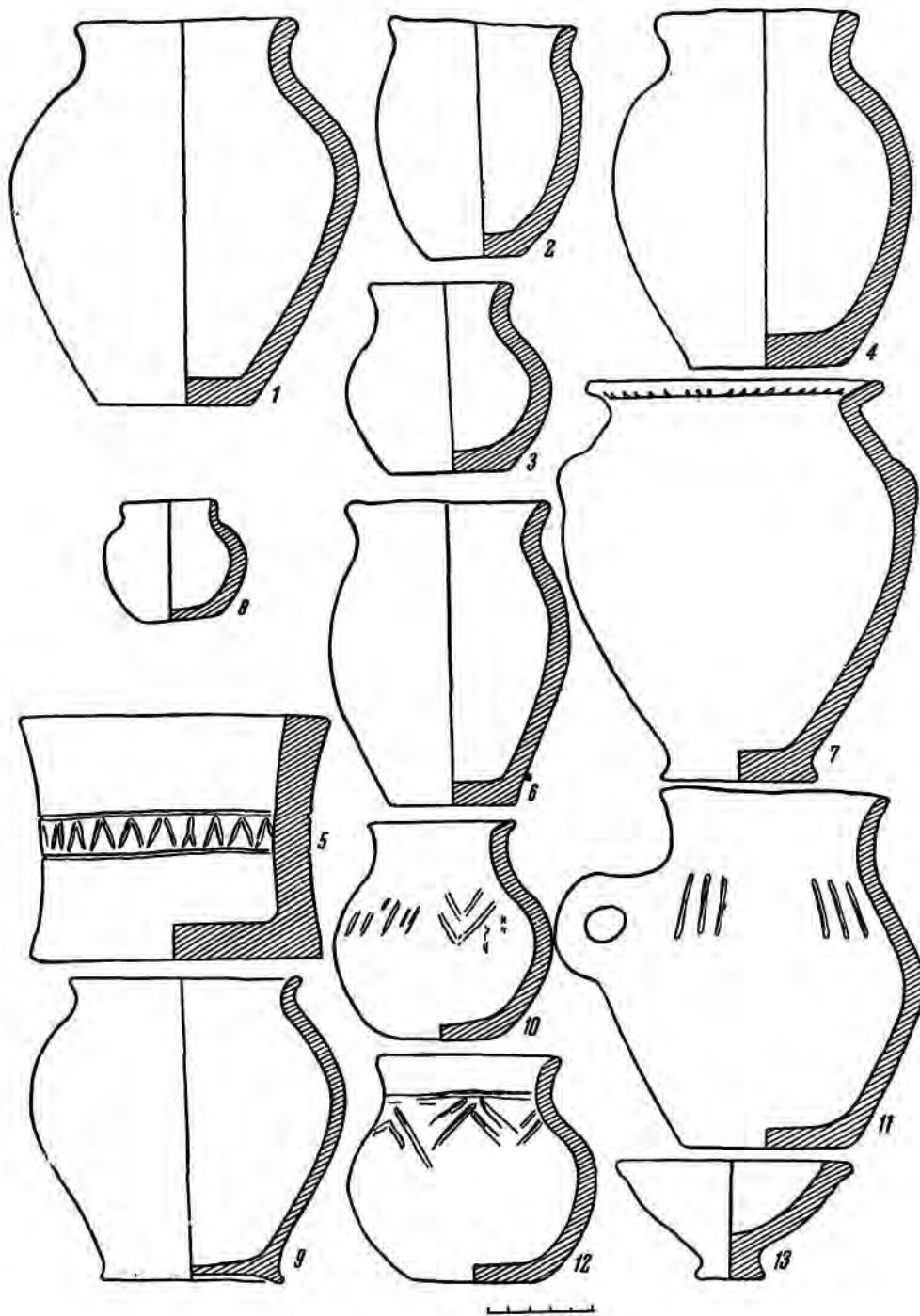
Корпус *кратера* (рис. 57, 6, 7) полусферической формы, с выделенной шейкой, сохранился плохо; остались в целости лишь массивная литая ручка и профилированная подставка. Вторая ручка утрачена в древности.

Широкий, валикообразно изогнутый край кратера увенчан вертикально загнутым книзу ободком шириной 1,5 см. В нижней части ободка — крутовая бороздка. На месте перехода шейки сосуда в корпус — острое ребро, у края которого припаявалась к корпусу фигурные ручки.

Сохранившаяся массивная ручка кратера тонко моделирована в виде свернутого в дуж-

ку и перевязанного в средней части пучка тонких виноградных ветвей. Оба конца пучка завершаются 2 большими листьями винограда, тыльная сторона которых припаявалась к корпусу кратера.

Массивная, резко профилированная (в особенности с внутренней полой стороны) подставка припаяна верхним, слегка вогнутым основанием к нижней части корпуса сосуда. Для большей прочности спайки на вогнутом основании подставки острым орудием типа зубила беспорядочно нанесены насечки; расплавленный припой, заполняя поры насечек, увеличивал прочность спайки корпуса сосуда с подставкой.

По краю подставки заметен надлом — следы намеренной порчи кратера. Высота сосуда — 21,7 см, диаметр края — 31,2 см, диаметр подставки — 12,6 см. Совершенно идеальные ручки, работы кампанских мастеров, хранятся в Метрополитен-музее Нью-Йорка<sup>364</sup>.

Таким образом, все приведенные аналогии заставляют рассматривать 3 последних бронзовых сосуда как импорт из Южной Италии. Следует отметить, что находки изделий кампанских мастеров уже известны и в Нижнем и в Среднем Поволжье. Отдельные образчики южноиталийских изделий проникали вверх по Волге вплоть до Прикамья. Данные о связях Южной Италии с Нижним Поволжьем при посредничестве греческих городов Северного Причерноморья, в частности Танаиса, уже собраны в статье А. М. Волкович<sup>365</sup>. Выделение Т. Н. Книпович изделий кампанских мастеров среди находок Танаиса еще раз подтверждает значение этого города в распространении южноиталийских изделий среди сарматских племен Нижнего Поволжья<sup>366</sup>.

Серебряные сосуды. Один из них представляет собой кувшин с расширяющимся к округлому днищу корпусом (рис. 57, 5). Край отогнут наружу. Сбоку в нижней части — широкая кольцеобразная ручка-петелька, припаянная уплощенной стороной к корпусу сосуда. По форме он повторяет один

<sup>364</sup> G. Richter and D. Litt. Ук. соч., стр. 249, 287; стр. 249, рис. 795.

<sup>365</sup> А. М. Волкович. К южным связям Прикамья в последние века до нашей эры и в первые века нашей эры. Труды Отдела истории первоначальной культуры Эрмитажа, I, Л., 1941, стр. 219 и сл.

<sup>366</sup> Т. Н. Книпович. Танаис, стр. 50 и сл.



Рис. 57. Предметы из погребения 8 кургана № 55.

1, 2 — бронзовый котелок; 3 — бронзовый кувшин; 4 — бронзовый котел; 5 — серебряный кувшин; 6, 7 — бронзовый кратер; 8 — стеклянный кубок; 9 — серебряная имитация котла.

золотых сосудов Новочеркасского клада<sup>367</sup>, а также алебастровые сарматские сосуды<sup>368</sup>.

Второй сосуд (рис. 57, 9) — миниатюрный котел, имитирующий форму брззовых котлов. Он также имеет многочисленные аналоги и в Нижнем Поволжье<sup>369</sup>, и в таштыкских памятниках Южной Сибири<sup>370</sup>.

Стекл я н н ы й с о с у д (рис. 57, 8). Это полусферический литой кубок из зеленовато-желтоватого стекла. У бортика — 2 круговых бороздки. Корпус профилирован вертикальными каннелюрами. На округлом днеце — семилепестковая розетка, окруженная 3 концентрическими бороздками. Совершенно идентичная чаша обнаружена в одном из погребений станицы Даховской<sup>371</sup>. Известны аналогичные чаши и на Боспоре.

Алебастровый сосуд. Форма сосуда — цилиндрическая. Сохранилась лишь придонная часть. Полностью не восстанавливается (рис. 58, 24).

Предметы труда и быта. Представлены железной мотыжкой или теслом, глиняными и каменными пряслицами, железными ножами, шильями, кресалами, каменными оселками, костяными ложками, проколками и другими предметами.

Мотыжка (или тесло кованое) имеет загнутую несомкнутую втулку. Лезвие клиновидно-заостренное. Длина — 14,5 см, ширина лезвия — 3,4 см, диаметр втулки — 4,5 см (рис. 59, 10). Аналогичные орудия обнаружены в Нижнем Поволжье<sup>372</sup> и в Прикубанье<sup>373</sup>.

Пряслица найдены алебастровые, глиняные и каменные. Алебастровые пряслица разделяются на 2 типа — овальные (рис. 58, 5) и кольцевидные (рис. 58, 19). Такие пряслица характерны для захоронений I в. до н. э. — I в. н. э.

Глиняные пряслица по форме можно разделить на биконические и конусовидные (рис. 58, 16, 17). Наибольшую группу состав-

ляют биконические пряслица, широкое основание которых в ряде случаев вогнуто (рис. 58, 3, 15). Значительная часть пряслиц орнаментирована наколами, насечками (рис. 58, 25), врезанными круговыми бороздками (рис. 58, 19) и треугольниками (рис. 58, 15). Одно из конусовидных пряслиц украшено по широкому основанию 8 радиальными линиями (рис. 58, 17).

В погребении 18 (курган № 3) обнаружено овальное каменное пряслице (рис. 58, 12).

Описанные типы пряслиц чрезвычайно широко распространены в женских погребениях Нижнего Поволжья и свидетельствуют о наличии домашнего прядильного производства у сарматов.

Железные ножи — однолезвийные, с серповидно-изогнутой спинкой и деревянной рукояткой (рис. 58, 9, 20). У одного ножа — прямая спинка (рис. 49, 4).

Железные поясные пряжки обнаружены в 2 разновидностях — кольцевидные с подвижным язычком (рис. 49, 11) и кольцевидные с прямоугольной одностворчатой обоймой, к которой ремень прикрепывался бронзовыми или медными заклепками (рис. 49, 2, 3). Оба типа пряжек характерны для захоронений I в. н. э. в Нижнем Поволжье и Южном Приуралье. Подобные пряжки найдены в Суловском могильнике, в одном из погребений Старой Полтавки<sup>374</sup> и других пунктах.

Железные кресала сильно подверглись коррозии, и восстановить форму их невозможно (рис. 58, 18). В ряде погребений обнаружены кремневые отщепы, местами оббитые (рис. 58, 23, 29, 31).

Каменные точила встречены прямоугольные, с округлыми гранями и отверстием для подвешивания (рис. 58, 4), и прямоугольные, но без отверстия (рис. 58, 6). Аналогичные точила известны из погребений Суловского<sup>375</sup> и Бережновского<sup>376</sup> могильников и др.

Костяные ложки вырезаны из лопаток барана (рис. 58, 7, 8). На черенке одной ложки имеется отверстие для привязывания (рис. 58, 8). Появившись еще в прохоровских

<sup>367</sup> И. Толстой и Н. Кондаков. Русские древности в памятниках искусства. III. СПб., 1890, стр. 139, рис. 163.

<sup>368</sup> И. В. Сяницкий. К материалам по сарматской культуре..., стр. 93, рис. 27.

<sup>369</sup> Р. Рау. Die Hügelgräber..., стр. 35, рис. 49, А.

<sup>370</sup> С. В. Киселев. Древняя история Южной Сибири. М., 1951, стр. 393.

<sup>371</sup> Б. В. Луния. Серебряная чаша..., стр. 15, рис. 3, 4.

<sup>372</sup> Р. Рау. Die Hügelgräber..., стр. 37, рис. 52.

<sup>373</sup> К. Ф. Смирнов. Северский курган. М., 1953, табл. VII, б.

<sup>374</sup> И. В. Сяницкий. К материалам по сарматской культуре..., стр. 92, рис. 25, 3.

<sup>375</sup> П. С. Рыков. Суловский курганный могильник, стр. 40, рис. 58.

<sup>376</sup> И. В. Сяницкий. Археологические исследования Заволжского отряда..., стр. 89, рис. 34, 5.



Рис. 58. Предметы из погребений.

1, 2 — костяные проколки; 3, 11—17, 25, 30 — пряслица; 4, 6 — точильные камни; 5, 19 — алебастровые пряслица; 7, 8 — костяные ложки; 9, 20, 27 — железные ножи; 10 — галька; 18 — кресало (?); 21 — железное шило; 22 — костяная бусина; 23, 29 — кремнь; 24 — алебастровый сосуд; 26, 32 — бронзовые серьги; 28 — железное кольцо; 31 — кусок кварца; 1, 28 — 12/23; 2, 6, 8, 12, 15 — 3/18; 3, 11 — 29/5; 4, 22, 23 — 22/3; 5, 19 — 55/14; 7 — 19/4; 9, 13 — 8/4; 10, 18, 27, 29, 31 — 12/21; 14 — 3/13; 16 — 12/12; 17 — 8/23; 20 — 3/7; 21 — 52/2; 24 — 1/2; 25 — 8/25; 26, 32 — 1/4; 30 — 3/5.

памятниках, костяные ложки бытовали на протяжении всего среднесарматского периода.

Костяные проколки использовались, очевидно, в качестве шильев (рис. 58, 1, 2). Стержень хорошо отполирован. Аналогичные проколки обнаружены И. В. Синицыным в прохоровских погребениях могильников Кара-Оба<sup>377</sup>, Бережновки<sup>378</sup> и др.

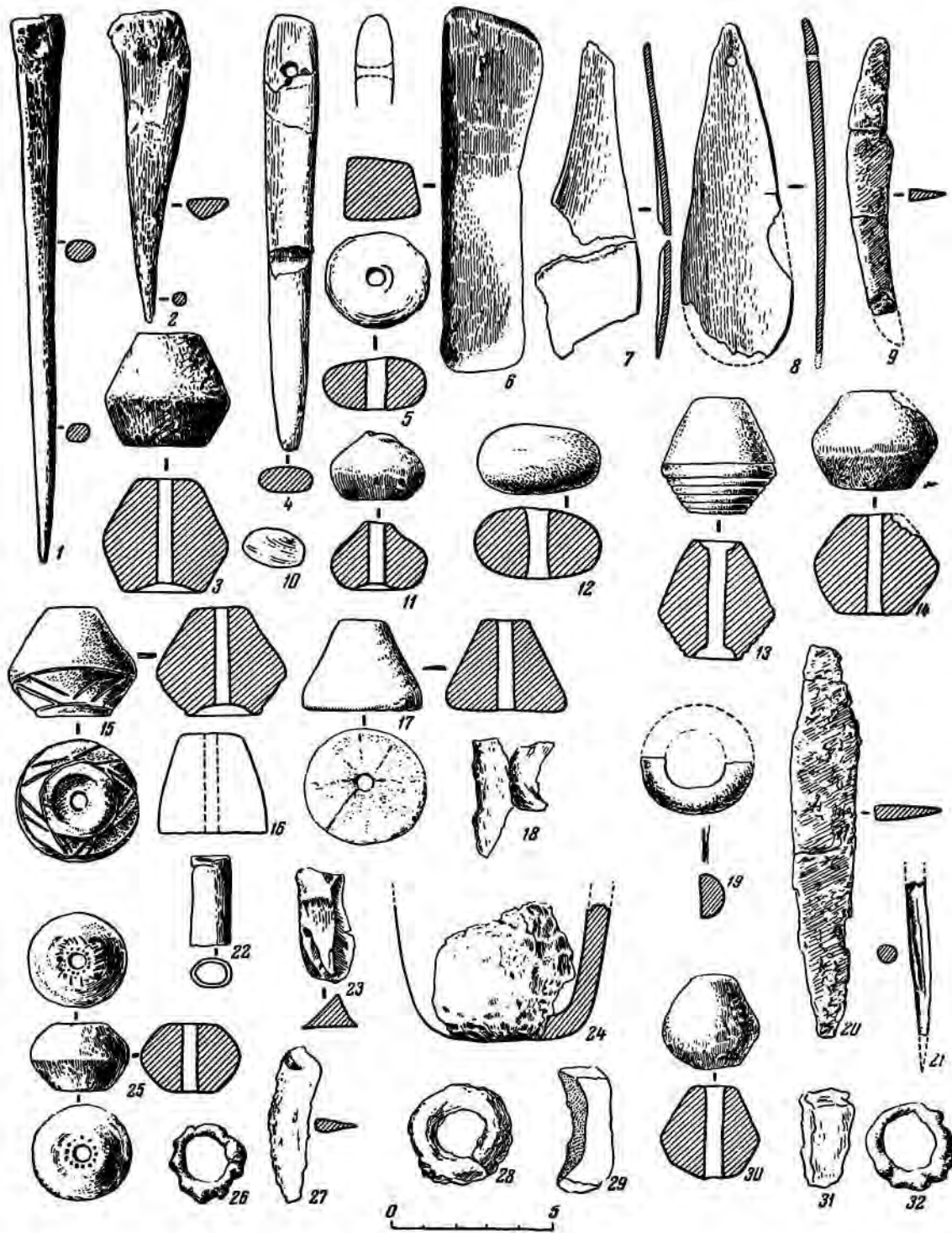
Железные удила встречены в I экземпляре. Удила кольчатые, двусоставные, с гвоздевидными псалнями. Сбоку, в средней части псалня — 2 петли (на расстоянии 2,3 см друг от друга) для продевания ремня поводка. Концевые кольца удила охватывали стержень псалня в промежутке между петлями. Длина псалня — 15 см (рис. 59, 1, 2).

Изучение костного материала, произведенное Н. К. Верещагиным, показало, что сарматы в I в. до н. э.—I в. н. э. продолжали разводить овец той же породы, типа современной курдючной, что и в предшествующее, прохоровское время.

Обряд погребения и погребальный инвентарь позволяют отметить значительные изменения в жизни сарматского общества по сравнению с предшествующим этапом, и прежде всего — усовершенствование военной тактики в связи с появлением катафрактариев. С рубежа нашей эры, — а может быть, и с I в. до н. э., — тяжеловооруженные конные воины стали ударной силой сарматского войска.

Рост производительных сил сарматского общества в I в. до н. э.—I в. н. э. способствовал расширению торговых связей. Увеличился обмен через Танаис с античными колониями Северного Причерноморья; в то же время существовали тесные связи сарматов с древними племенами Кавказа (гешировые бусы, гончарная керамика и т. д.).

Богатое золотым приисками, эксплуатировавшимися с глубокой древности, междуречье Оби и Иртыша являлось крупным центром по производству золотых изделий (отсюда происходила большая часть золотых вещей Сибирской коллекции Петра I). Полное тождество калиновских золотых браслетов с сибирскими, а также с предметами,

<sup>377</sup> И. В. Синицын. Археологические исследования в Саратовской области и Западном Казахстане, стр. 69, рис. 28, 1.

<sup>378</sup> И. В. Синицын. Археологические исследования Заволжского отряда..., стр. 88.

происходящим из погребения у с. Верхне-Погромное<sup>379</sup>, позволяет утверждать, что в I в. до н. э.—I в. н. э. существовал обмен между сарматами и южносибирскими племенами.

Усилившиеся набеги на соседние племена и интенсификация торговли способствовали углублению имущественной дифференциации и выделению сарматской родо-племенной верхушки, погребения которой (55/8 и 14) содержали значительное количество золотых и серебряных предметов.

#### Погребения II—IV вв. н. э. (позднесарматские)

Обнаружено 31 погребение II—IV вв. н. э.: 7/1; 8/18; 11/1, 2; 13/1; 15/1; 16/1; 17/1, 18/1; 20/1; 23/1; 24/1; 25/1; 28/2; 33/1; 35/1; 36/1; 38/1; 39/1; 40/1; 42/2; 43/1; 48/1; 49/1; 50/1; 53/3; 54/5; 55/1, 4; 58/1; 60/1.

В то время как прохоровские погребения являлись исключительно впускными в курганы, сооруженные еще в эпоху бронзы, а захоронения I в. до н. э.—I в. н. э. представляли сочетание погребений впускных и индивидуальных под самостоятельной насыпью, — над подавляющей частью позднесарматских погребений сооружались самостоятельные невысокие насыпи диаметром 8—10 м. Впускные погребения в позднесарматское время встречаются в виде исключений (8/18; 53/3; 55/1, 4).

Как мы уже отмечали выше, процесс последовательного вытеснения впускных захоронений индивидуальными был обусловлен постепенным ослаблением родовых связей, когда семья мало-помалу становилась самостоятельной хозяйственной единицей, что выклало за собой изменения идеологического порядка, проявившиеся в новом обряде захоронения. Если ранее было возможно силами родовой общины сооружать огромные курганы, то теперь усилиями одной семьи могли быть воздвигнуты лишь небольшие курганные насыпи. В результате ослабления родовых связей использование более древних курганов под могильники не получило в это время широкого распространения.

Для позднесарматских захоронений характерны погребальные сооружения 3 типов:

<sup>379</sup> Раскопки В. П. Шилова, 1954 г. Архив АИ, ф. 1, д. № 1300.



Рис. 59. Железные предметы из погребений.

1, 2 — удила со псалиями; 3—8, 12—14 — нож; 9 — нагольник; 10, 11 — мотыжки; 1, 2 — 34/1;  
 3 — 29/5; 4 — 8/4; 5 — 3/6; 6 — 3/5; 7 — 12/23; 8 — 12/24; 9, 11 — 55/8; 10 — 8/2; 12 — 61/2;  
 13 — 4/2; 14 — 8/23.

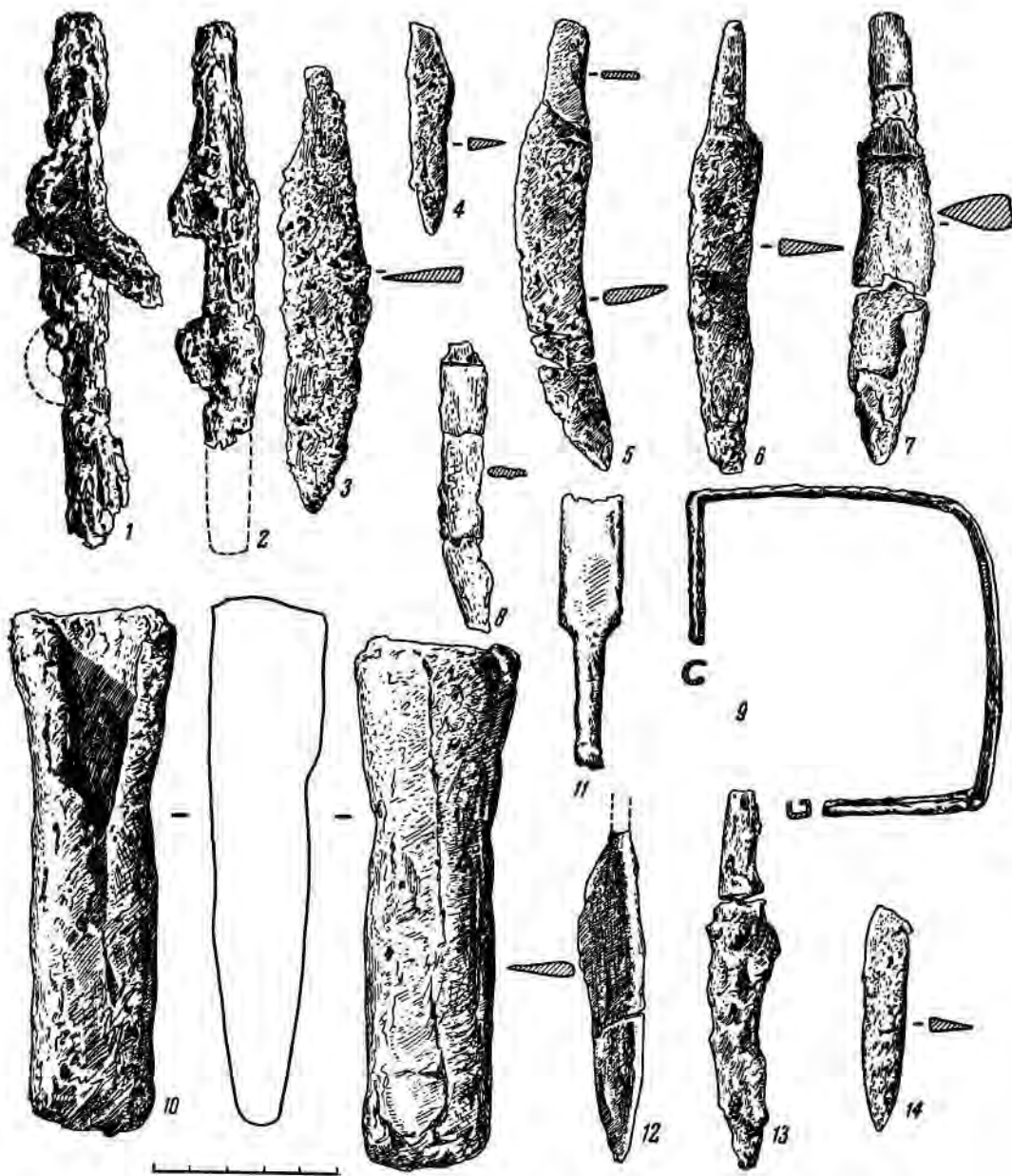

1. Подбойные могилы с узким колодцем, ориентированные по линии С — Ю (рис. 18, 5; рис. 23, 2; рис. 29, 6). В большинстве могил подбой сделан в западной стенке колодца. Наряду с этим в виде исключения подбой встречается в восточной стенке (38/1; рис. 20, 3), северо-восточной (43/1), северо-западной (7/1) и южной (17/1; рис. 18, 1) стенках колодца. Длина колодца колеблется от 1,87 до 2,55 м, ширина — от 0,45 до 1,03 м, глубина — от 0,9 до 2,27 м. Длина подбоя — 2—2,7 м, ширина — 0,45—1,26 м и высота — 0,35—0,65 м. Ширина ступеньки — 0,27—1 м.

2. Прямоугольные узкие, несколько расширяющиеся ко дну могилы. Длина их составляет от 1,2 до 2,3 м, ширина — 0,5—1,25 м и глубина (от горизонта) — 0,1—1,65 м (рис. 18, 7; рис. 22, 5; рис. 23, 12).

3. Небольшие подквадратные могилы с диагональным положением костяка (40/1; 43/1; рис. 20, 6; рис. 31, 4). Длина могилы — 2,3 и 2,02 м, ширина — 1,86 и 1,65 м, глубина (от горизонта) — 1,05 и 1,25 м.

Таким образом, по сравнению с предшествующим этапом погребальные сооружения позднесарматского времени сохраняли прежние формы и лишь несколько уменьшились в размерах. Наряду с индивидуальными погребениями встречались коллективные, парные, погребения женщины с ребенком (39/1), мужчины (?) с ребенком (40/1) и мужчины и женщины (36/1). Все без исключения погребенные покоились на спине, в вытянутом положении. Ноги 4 погребенных оказались скрещенными в области голени (23/1; 33/1; 49/1). В 2 могилах правые ногнскелетов были слегка согнуты в коленях (33/1; 42/2). В единичных случаях кисть правой руки находилась под тазом, а левой — на тазе (60/1). В одном погребении кисть правой руки покоилась на головке бедренной кости (16/1). В 2 погребениях правая рука была несколько согнута в локте (17/1; 20/1), а в одном — сжата в кулак (42/2).

Большинство погребенных (15) ориентировано головой на С с небольшими отклонениями на З и В. Два погребенных лежали головой на СЗ (11/1; 43/1) и один — на СВ (33/1). Наряду с этим примерно у 25% погребенных сохранялась старая южная ориентировка, характерная для прохоровских и среднесарматских захоронений. Пять погребенных были ориентированы головой на ЮЗ (7/1; 40/1; 48/1; 58/1), один — на Ю (36/1) и

один — на ЮЮЗ (35/1). Сохранение южной ориентировки в позднесарматское время свойственно также астраханской группе сарматских племен<sup>380</sup>.

Два погребенных лежали головой на З (17/1; 28/2). У значительной части погребенных черепа деформированы (35,7%). Как показало изучение калниновских деформированных черепов, проведенное В. В. Гинзбургом, сарматы применяли различные способы деформации голов: лобно-затылочную (7/1; 13/1; 15/1; 42/2), лобно-теменную (49/1), лобно-затылочную и теменную (60/1), лобно-затылочную и кольцевую (18/1), лобную и кольцевую (23/1) и конусовидную (50/1; 53/3). Различные виды деформации определяются характером наложения повязок.

Ряд исследователей на основании сходства приемов деформации позднесарматских и кенкольских черепов связывает появление этого обычая у поздних сарматов с продвижением гуннов на запад, в Нижнее Поволжье. Однако антропологические исследования черепов, происходящих из бесспорно гуннских захоронений (Ноин-Ула, Ильмова падь, Дерестуйский Култук и др.), не выявили ни одного деформированного черепа. Ничего не сообщают об этом обычае и китайские хроники. А как известно, гунны имели тесные политические, экономические и культурные отношения с китайцами, и этот обычай не мог бы не привлечь внимания составителей китайских хроник.

Следовательно, нет серьезных оснований утверждать, что сами гунны практиковали деформацию черепов, а затем привнесли этот обычай на территорию сарматских племен при своем движении на запад. Как мы уже отмечали выше, обычай деформации черепов появился впервые на территории Нижнего Поволжья еще во II тысячелетии до н. э.: был известен он и в срубное время (8/42). Затем этот обычай возродился в среднесарматское (34/1) и, наконец, получил широкое распространение в позднесарматское время. Большой хронологический разрыв между срубными и среднесарматскими памятниками не позволяет пока рассматривать данный обычай как местный.

Этот пробел частично восполняют пока еще

<sup>380</sup> К. Ф. Смирнов. Сарматские курганные погребения в степях Поволжья и Южного Приуралья. ДОСИФ, вып. V, М., 1947, стр. 77.



Рис. 60. Железные предметы из погребений и галька.

1 — меч; 2—4 — кинжалы; 5, 10 — ножи; 6 — нож с костяной рукояткой; 7 — точильный брусок;  
 8 — ножницы; 9 — наконечник копья; 11 — серп; 12 — удаля; 13 — наконечник ножен кинжала;  
 1 — 40/1; 2, 10 — 16/1; 3 — 17/1; 4, 7 — 48/1; 5 — 20/1; 6 — 13/1; 8 — 36/1; 9, 12, 13 — 28/2; 11 — 7/1.

не подкрепленные археологическими данными свидетельства античных авторов о наличии длинноголовых племен где-то на границе Азии и Европы<sup>381</sup>. Широко была распространена искусственная деформация черепов и у сираков, обитавших в Манычских степях<sup>382</sup>. Все это как будто подтверждает местные корни данного обычая для территории Нижнего Поволжья и Приазовья.

Однако не исключена возможность и частичного привнесения этого обычая в Нижнее Поволжье древними племенами Средней Азии, где искусственная деформация черепов получила также широкое распространение. Вспомним, в частности, такие памятники, как Кенкольский могильник и другие синхронные курганные захоронения Тянь-Шаня и Памиро-Алая. Но связывать этот круг среднеазиатских памятников с гуннами у нас нет никаких оснований, как показал С. С. Сорокин<sup>383</sup>. Достаточно сказать, что для гуннов не характерны ни катакомбные, ни подбойные погребальные сооружения. Гунны хоронили своих умерших в деревянных срубах, иногда двойных<sup>384</sup>. К тому же Кенкольский могильник относится не к I в. до н. э.—I вв. н. э., как полагал А. Н. Бернштам<sup>385</sup>, а к II—IV вв. н. э., но относящихся к этому времени бесспорных данных о пребывании гуннов на территории Средней Азии не имеется. Сходство отдельных приемов искусственной деформации черепов — кольцевидной — на территории Средней Азии (Кенкольский могильник и др.) и

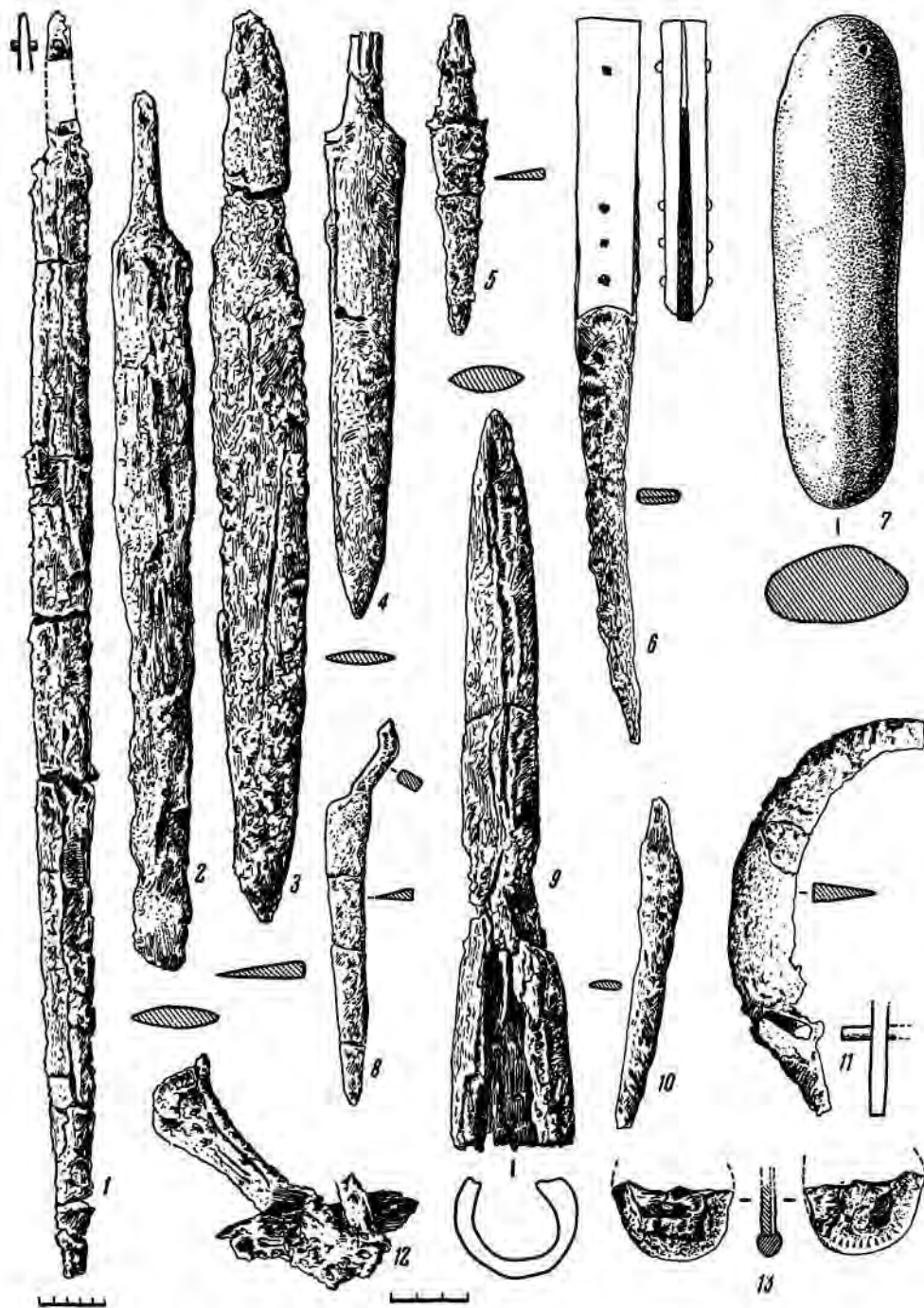
<sup>381</sup> Нирр., 20, 21.

<sup>382</sup> «Эпифаново сокращение из (сборников) посланиц Лупилла Тарейского из Дидима, составленное в алфавитном порядке», V, 25.

<sup>383</sup> С. С. Сорокин. О датировке и толковании Кенкольского могильника. КСИИМК, вып. 64, 1956, стр. 3 и сл.

<sup>384</sup> Ю. Д. Талько-Гринцевич. Суджинское доисторическое кладбище в Ильмовой пади. Труды Троицко-Кяхтинского отделения РГО, т. I, вып. 2, М., 1899, стр. 3 и сл.

<sup>385</sup> А. Н. Бернштам. Кенкольский могильник. Л., 1940, стр. 31. Ранняя датировка могильника основывалась А. Н. Бернштамом якобы на находках трехперых втульчатых железных наконечников стрел. Однако С. С. Сорокин, специально занимавшийся изучением материалов Кенкольского могильника, таких наконечников не обнаружил. Все хранящиеся в Государственном Эрмитаже железные наконечники стрел относятся к типу крупных трехперых, черешковых, обычных для позднесарматских захоронений Нижнего Поволжья (см. ниже). На приведенной А. Н. Бернштамом реконструкции лука со стрелой втулка наконечника стрелы также не показана (табл. XXVIII).

Нижнего Поволжья позволяет допустить возможность проникновения в позднесарматское время на территорию расселения сарматов отдельных представителей или групп древних среднеазиатских племен. Это подтверждается (см. ниже) антропологическими и археологическими материалами.

Посыпка дна могилы мелом — признак позднесарматских захоронений<sup>386</sup> — в каленовских погребениях не прослеживается. В отдельных могилах обнаружены лишь куски мела (13/1; 33/1; 58/1). В двух могилах найдены остатки деревянного гроба (24/1; 36/1); в одной — остатки органической подстилки под черепом (42/2). На горизонте встречались иногда следы трюны — зольные пятна с пережженными костями, очевидно, домашних животных (36/1), отдельные горшки с принесенной пищей (23/1 и др.). В значительной части могил обнаружены остатки мясной пищи — кости передней ноги с лопаткой барана (16/1; 17/1; 36/1; 38/1), лежавшие часто в анатомическом порядке, и ребра (20/1), а в одном случае — кости лошади (43/1). Рядом с остатками пищи находился железный нож с деревянной рукояткой.

По погребальному инвентарю мужские захоронения отличались от женских. Для мужских захоронений характерно наличие предметов вооружения — мечей, кинжалов, остатков луков, а для женских — предметов украшений — бус, зеркал, височных колец и женских орудий труда — глиняных пряслиц.

Погребальный инвентарь сравнительно беден и может быть разделен на следующие группы: предметы вооружения, украшения, керамика и орудия труда и быта.

**Предметы вооружения.** В позднесарматское время произошли значительные изменения в вооружении. Наряду со старым луком получил широкое распространение более сильный лук с костяными накладками. Деревянная часть лука не сохранилась. В 3 погребениях обнаружены концевые и срединные костяные накладки (7/1; 11/2; 36/1; рис. 61, 1—3, 7, 8). На парных концевых накладках имеются вырезы для тетивы, иногда с глубокими бороздками, образовавшимися в результате трения тетивы о накладку (рис. 61, 8). Восстановить полностью форму срединных накладок из-за

<sup>386</sup> К. Ф. Смирнов. Сарматские курганные погребения..., стр. 77.



Рис. 61. Предметы из погребений.

1-3, 6, 7-9, 12-16 — костяные накладки на лук; 4, 5, 10, 11 — костяные наконечники стрел;  
17 — каменный пест; 1, 2 — 11/2; 3-6, 10, 11 — 7/1; 7, 8 — 36/1; 9, 12-16 — 28/2; 17 — 40/1.

плохой сохранности невозможно. На обратных сторонах концевых и срединных накладок нанесены поперечно-косые насечки для более прочного склеивания костяных пластин с деревянной основой лука. П. С. Рыкову в 1928 г. при раскопках у сел. Нижний Баскунчак удалось по отпечаткам аналогичного лука выяснить его размеры. Лук достигал в длину 1,4 м. Длина концевых накладок — 30 см на одном конце и 24,5 см — на другом, при наибольшей ширине 1,5 см. Одна срединная накладка имела в длину 30 см, другая — 19,5 см, при наибольшей ширине 3 см<sup>387</sup>. Хорошо сохранившиеся луки с костяными накладками обнаружены в Хорезме, в Топрак-Кале<sup>388</sup>.

Обычно появление луков с костяными накладками связывается с проникновением в Нижнее Поволжье гуннов. Действительно, в гуннских памятниках Южного Прибайкалья и Северной Монголии известны очень близкие луки<sup>389</sup>. Однако встреченные здесь вместе с луками трехперые черешковые железные наконечники стрел отличаются от позднесарматских. Гуннские наконечники стрел чрезвычайно массивны. Вес одного наконечника достигает 100—150 граммов. Кроме того, на черешки гуннских наконечников надеты костяные бочонковидные «свистунки» с боковым отверстием, издающие при полете стрелы характерные свистящие звуки.

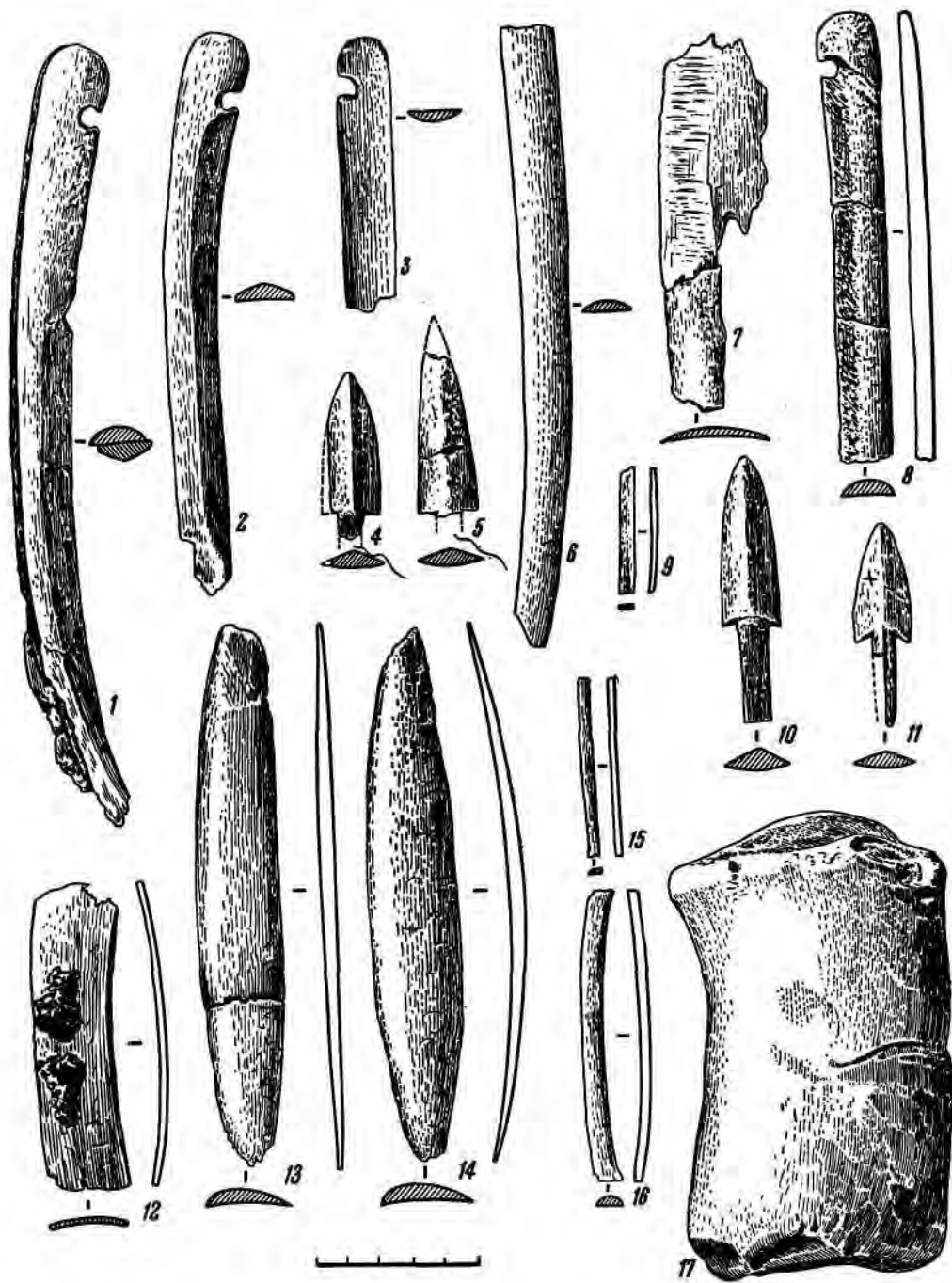
Луки с костяными накладками появились в Нижнем Поволжье еще в среднесарматских захоронениях, например в кургане № 51 Суловского могильника, относимого И. В. Сяницыным к I в. до н. э.—I в. н. э., т. е. задолго до появления здесь гуннов<sup>390</sup>.

Наиболее вероятно, что сарматы заимствовали сложный лук с костяными накладками

от парфян, с которыми находились в тесных связях<sup>391</sup>.

Наконечники стрел можно разделить на 3 типа:

1. Небольшие трехперые железные наконечники с черешком, аналогичные тем, которые бытовали и в прохоровское, и в среднесарматское время. Общая длина с черешком — 4—5 см (рис. 62, 29—32).

2. Крупные трехперые черешковые железные наконечники, длина головки которых равняется 5 см. Из-за плохой сохранности общую длину наконечника определить не удалось; по-видимому, она достигала 10—11 см (рис. 62, 19). Этот тип стрел встречается вместе с костяными накладками на лук. Аналогичные наконечники стрел происходят из Суловского могильника и других захоронений Нижнего Поволжья III—IV вв. н. э.<sup>392</sup>

3. Листовидные черешковые костяные наконечники с ромбическо-овальной в сечении головкой (рис. 61, 4, 5, 10, 11). Черешок заточен с двух широких плоскостей. На головке одного наконечника — магический знак в виде крестика (рис. 61, 11). Близкие к этому типу наконечники стрел обнаружены в Бордаевке<sup>393</sup>, Марнентале и Успенке<sup>394</sup>. Совершенно идентичные наконечники стрел происходят из погребений Кенкольского могильника<sup>395</sup>.

В то же время калиновские позднесарматские костяные наконечники стрел резко отличаются от гуннских костяных наконечников способом крепления к древку. Для крепления позднесарматских и кенкольских наконечников стрел древко расщепляли, в расщеп вставляли заостренный с двух сторон черешок, а затем место соединения древка и наконечника обматывали веревкой или ниткой. Для крепления гуннского наконечника разрезали вдоль черешок и в разрез вставляли заостренное с двух сторон древко, а затем место соединения обматывали ниткой или веревкой<sup>396</sup>.

<sup>387</sup> П. С. Рыков. Археологические разведки и раскопки в Нижневолжском крае, произведенные в 1928 г., стр. 15, рис. 13.

<sup>388</sup> Археологические и этнографические работы С. П. Толстова. М., 1952, стр. 34, 35, рис. 22.

<sup>389</sup> А. В. Давыдова и В. П. Шилов. Предварительный отчет о раскопках Нижне-Иволгинского городища в 1949 г. Записки Бурят-Монгольского научно-исследовательского института культуры, вып. XIII, Улан-Удэ, 1951, стр. 80, рис. 1, слева, вып. XIV, стр. 112.

<sup>390</sup> И. В. Сяницын. Археологические памятники по р. М. Узень. КСИИМК, вып. XXXII, стр. 108, рис. 31; см. также стр. 109.

<sup>391</sup> С. П. Толстов. Древний Хорезм. М., 1944, стр. 221 и сл.

<sup>392</sup> П. С. Рыков. Суловский курганный могильник, стр. 87, рис. 12.

<sup>393</sup> И. В. Сяницын. Археологические раскопки на территории Нижнего Поволжья, стр. 34, рис. 5, А, В, С.

<sup>394</sup> Там же, стр. 22, 23.

<sup>395</sup> А. И. Бернштам. Кенкольский могильник, табл. XXIX.

<sup>396</sup> А. В. Давыдова и В. П. Шилов. Указ. соч., вып. XIV, стр. 112, рис. 17.



Рис. 62. Предметы из погребений.

1 — железный нож с костяной рукояткой; 2—5 — бронзовые фибулы; 6, 7, 10 — височные кольца; 8 — серебряная бляшка от пояса; 9 — бронзовая ворворка; 11—13 — обломки железных удиц; 14 — золотое височное кольцо; 15 — бронзовая пряжка; 16 — бронзовое зеркало; 17 — железный нож; 18 — бронзовый сосудик; 19, 20, 29—32 — железные наконечники стрел; 21, 28 — точильные камни; 22—27 — пряслица; 33, 34 — железные кольца; 35 — железное кресало; 36 — железная пряжка; 1, 19 26 — 36/1; 2, 6, 7, 24, 25 — 13/1; 3, 18, 22, 23, 27—20/1; 4, 35—7/1; 5 — 42/2; 8, 9, 14, 20, 33 — 28/2; 10 — 39/1; 11—13, 15 — 55/1; 16 — 15/1; 17 — 60/1; 21, 31, 32 — 40/1; 28 — 23/1; 29, 30 — 38/1; 34, 36 — 11/2.

Находки в Нижнем Поволжье и Средней Азии сходных листовидных костяных наконечников стрел с аналогичными приемами крепления к древку свидетельствуют о связях сарматов в III—IV вв. н. э. с древними племенами Средней Азии.

**Мечи** — двулезвийные железные (встречен только один тип). Это длинные всаднические мечи без перекрестия и навершия, с деревянной рукояткой из двух округлых колодочек, скрепленных со штырем железными заклепками (рис. 60, 1). Длина меча — 1,03 м, наибольшая ширина у штыря — 4,3 см. Меч носили на правом боку, в деревянных ножнах, от которых сохранились лишь приставшие к клинку волокна.

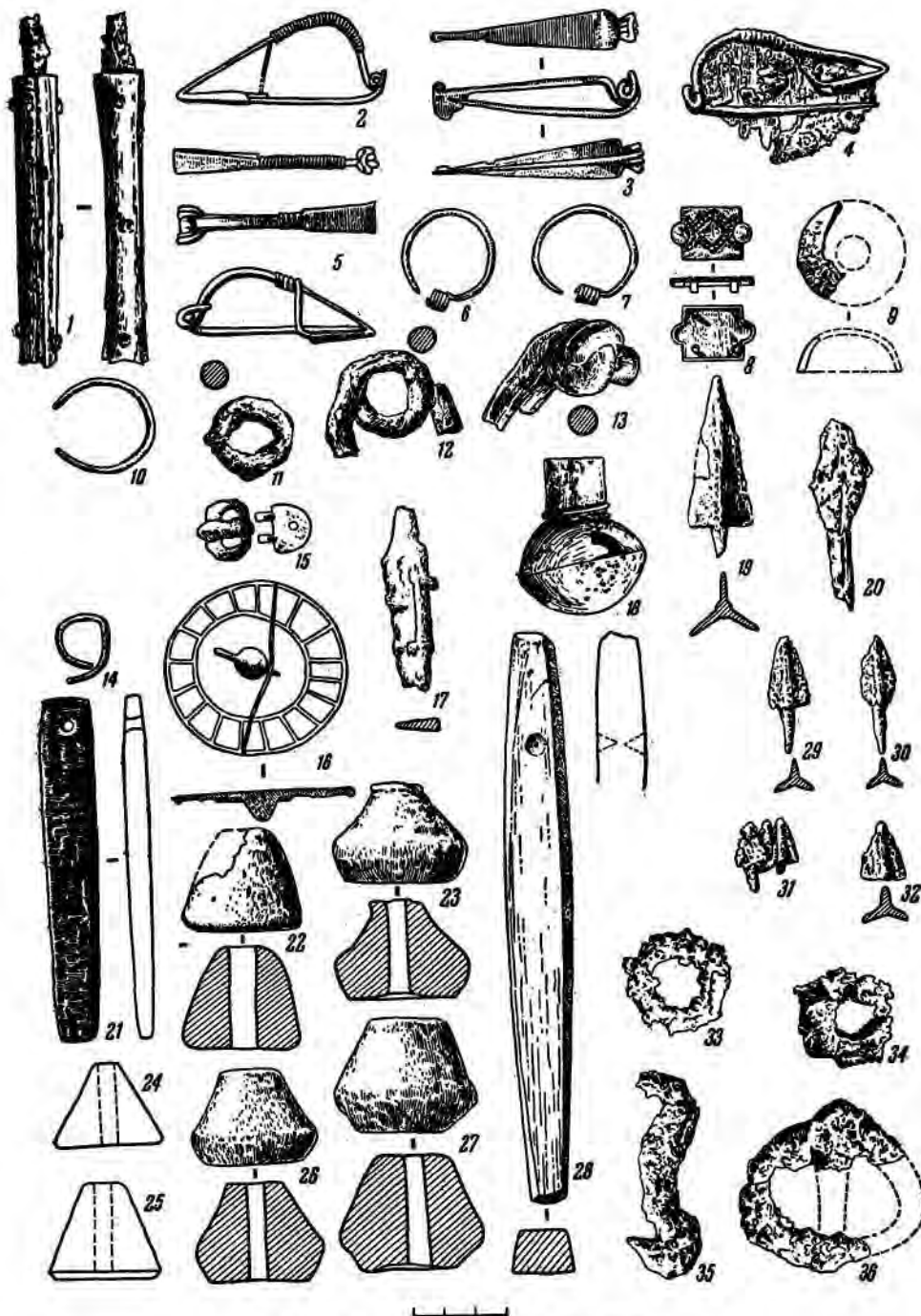
**Кинжалы** — двулезвийные железные, короткие, без перекрестия и навершия (рис. 60, 2—4). Концы рукоятки иногда увенчивались каменной пуговкой (рис. 48, 20). Кинжалы, так же как и мечи, хранились в деревянных ножнах. Длина кинжалов колеблется от 33 до 35 см; ширина у штыря — от 3,3 до 3,6 см. Аналогичные мечи и кинжалы характерны для позднесарматских захоронений Нижнего Поволжья. Они известны из погребений близ сс. Каю <sup>397</sup>, Бородаевка <sup>398</sup>, Старая Полтавка <sup>399</sup> и др. <sup>400</sup> Таким образом, и в позднее время сарматы по-прежнему оставались конными воинами, но применяли для поражения живой силы противника уже новый, более совершенный лук восточного типа, наносивший более ощутительный урон еще до сближения с врагом.

**Предметы украшения.** Представлены бронзовыми фибулами, зеркалами, височными спиральными колечками и бусами.

**Бронзовые фибулы** встречены 3 типов:

1. Проволочные односоставные, с подвязанным приемником, с четырехвитковой пружиной и верхней тетивой. Приемник подвязывался к дужке простой кольцевой обмоткой. Длина фибулы — 7 см, высота — 3 см (рис. 62, 4). Это первый вариант фибул по классификации А. И. Фурманской <sup>401</sup>. Разно-

видностью их являются фибулы, в которых кольцевая обмотка распространена почти на всю дужку (рис. 62, 2), — третий вариант фибул по классификации А. И. Фурманской <sup>402</sup>. Фибулы с подвязанной ножкой появились в Нижнем Поволжье в I в. н. э. и особенно широко распространились во II—III вв. н. э. А. И. Фурманская считает центром производства этих фибул античные города Северного Причерноморья <sup>403</sup>.

2. Арбалетовидные двусоставные фибулы, с массивной пластинчатой дужкой, резко суживающейся к ножке. Свернутая во втулку головка фибулы охватывает посередине короткий железный стержень пружины. Четырехвитковая пружина с тетивой изготовлена отдельно и наматывалась по краям железного стержня пружины. Приемник прикреплялся на месте сужения дужки (посередине) 5 оборотами проволоки. Длина фибулы — 6,6 см, высота — 2,3 см (рис. 62, 5); тетива нижняя. Аналогичные фибулы встречены в кургане ДЗ2 Мариенталя <sup>404</sup>. А. И. Фурманская датирует этот тип фибул I—III вв. н. э. <sup>405</sup>

3. Фибулы позднелатенского типа: широкая пластинчатая дужка, орнаментированная двумя зигзагообразными параллельными линиями, нанесенными мелкими насечками, резко суживается к ножке; ножка представляет собой сплошную пластинку, один конец которой, выступающий над дужкой, свернут в спираль. Четырехвитковая пружина переходит в иглу. Тетива нижняя (рис. 62, 3). А. И. Фурманская датирует позднелатенские фибулы II—I вв. до н. э. <sup>406</sup>, однако сарматские комплексы Нижнего Поволжья позволяют отнести верхнюю границу бытования позднелатенских фибул к более позднему времени. Здесь аналогичные фибулы обычно встречаются в позднесарматских комплексах II—III вв. н. э., в погребениях с северной ориентировкой. Подобные фибулы обнаружены в погребениях у совхоза «Красный Октябрь» <sup>407</sup>, в курганах Сусловского могиль-

<sup>397</sup> P. Ra u. Die Hügelgräber..., стр. 51, рис. 82, 1, В.

<sup>398</sup> И. В. Сяницын. Археологические раскопки на территории Нижнего Поволжья, стр. 35, рис. 7.

<sup>399</sup> И. В. Сяницын. К материалам по сарматской культуре..., стр. 93, рис. 28.

<sup>400</sup> П. С. Рыков. Сусловский курганный могильник, стр. 36.

<sup>401</sup> А. И. Фурманська. Фибулы з розкопок Ольвії, стр. 82.

<sup>402</sup> Там же.

<sup>403</sup> Там же, стр. 84.

<sup>404</sup> P. Ra u. Prähistorische Ausgrabungen..., стр. 61, рис. 61.

<sup>405</sup> А. И. Фурманська. Ук. соч., стр. 84.

<sup>406</sup> Там же, стр. 81.

<sup>407</sup> И. В. Сяницын. Археологические раскопки на территории Нижнего Поволжья, стр. 14, рис. 14.

Таблица 7

Подлесарьинские бусы

№ п. п.	№ купа в погребеня	Стеклянные бусы											Пастовые бусы				Гермозовые бусы			Сердоликовые бусы			Интерьерные бусы, анимационные	Мергелевые бусы, боюнок-видные	Бусы из желтого камня с красными прожилками, овалыно-уплощенные	Костяные бусы, боюнок-видные	
		светлые					зеленые						красные, цинкпирресские	белые, синер	желтые, колпечевидные	голубые, скрабон	квадратные 14-гран-ные	тыкановидно-реберча-тые	прямоугольные 14-гранные	подвески 14-гранные с боюновым сти-ралкамия							
1	8/18	дисконевидные	прямоугольные с ок-ружиями гранями	двучевные	колпечевидные	прямоугольные с ок-ружиями гранями	бюжонковидные, ант-рустворенные бусы и зомотистые на-выпуклые пологими	кубические с 2 отвёр-стиями по углам	плоские 14-гранные	бюжонковидные	цилиндровые с пишечками	красные, цинкпирресские	белые, синер	желтые, колпечевидные	голубые, скрабон	квадратные 14-гран-ные	тыкановидно-реберча-тые	прямоугольные 14-гранные	подвески 14-гранные с боюновым сти-ралкамия	Интерьерные бусы, анимационные	Мергелевые бусы, боюнок-видные	Бусы из желтого камня с красными прожилками, овалыно-уплощенные	Костяные бусы, боюнок-видные				
2	13/1																										
3	20/1			двучевные																							
4	35/1																										
5	36/1																										
6	39/1																										
7	40/1																										
8	58/1																										
Итого		1	27	5	3	1	52	1	15	6	1	1	4	2	2	3	2	1	11	0	1	9	2	4	1	81	1



ника (курганы № 42 и 52)<sup>408</sup>, у с. Бородаевка<sup>409</sup> и в других пунктах.

Зеркала представлены только одним типом — небольшие бронзовые зеркальца, украшенные по краю, с обратной стороны, 2 рельефными концентрическими кругами, соединенными радиальными валиками. В центре — овальный выступ с отверстием (рис. 62, 16). Зеркала эти появились в III—IV вв. н. э. и бытовали вплоть до VII—VIII вв.<sup>410</sup> Особенно часто такие зеркала, изготовленные из бронзы и белого сплава, встречаются на Кавказе<sup>411</sup>.

Проволочные височные кольца изготавливались из серебра (20/1) и из бронзы (39/1, 13/1). По форме они делятся на 3 типа:

1. Круглые бронзовые с несходящимися концами. Один конец свернут в спираль (рис. 62, 6, 7).

2. Круглые бронзовые с заостренными несходящимися концами (рис. 62, 10). Оба типа височных колец характерны для позднесарматских захоронений. Аналогичные височные кольца обнаружены близ Блюменфельда<sup>412</sup> и Бангерта<sup>413</sup> и в других пунктах.

3. Серебряные височные кольца в полтора-два витка.

Бусы (табл. 7) встречались исключительно в женских погребениях и составляли как ожерелья, так и браслеты. По материалу различаются бусы стеклянные, пастовые, гешировые, сердоликовые, янтарные, мергелевые, костяные и из желтого камня с красными прожилками.

Наиболее характерны по форме плоские 14-гранные бусы из сердолика, зеленого стекла и гешира. Иногда в отверстия таких бус вставлялись бронзовые проволочки, оба конца которых заворачивались в спиральки, и получались своеобразные подвески. Аналогичные бусы — частое явление в позднесарматских погребениях Нижнего Поволжья<sup>414</sup>.

Типичны также двучленные или трехчлен-

ные бусы из светлого и синего стекла, иногда с внутренней позолотой<sup>415</sup>, а также линзовидные из янтаря<sup>416</sup>.

Широко распространены были бусы в виде скарабеев из голубой египетской пасты<sup>417</sup>: прямоугольные уплощенные и плоские квадратные с 4 круглыми углублениями по углам из светлого стекла<sup>418</sup>; цилиндрические с пишечками, из зеленого стекла; бочонковидные из мергеля и кости.

Большая часть бус — импортные; бусы из мергеля и кости — местного производства.

Стеклянные и пастовые бусы происходят из античных городов Северного Причерноморья, куда они ввозились из городов Сирии и Александрии<sup>419</sup>. Янтарные бусы, очевидно, — балтийского происхождения. Древние связи населения Нижнего Поволжья и Прибалтики, как мы уже отмечали, прослеживаются еще с эпохи бронзы.

Гешировые бусы встречались сравнительно редко, однако наличие их свидетельствует о продолжавшихся связях сарматских племен Нижнего Поволжья и древних племен Кавказа.

Из предметов туалета следует отметить еще находки створок раковин *Unio*, которые использовались обычно для хранения белки и румян<sup>420</sup>.

Керамика. Данные о керамике сарматских погребений II—IV вв. н. э. приведены в табл. 8.

По технике изготовления керамику позднесарматских захоронений можно разделить на 2 группы — гончарную и лепную.

Гончарная керамика. В отличие от предшествующего этапа гончарная керамика в позднесарматских погребениях встречается в виде исключения. Обнаружено 3 сосуда:

1. Лощеный кувшин с высоким, расширяющимся кверху горлом, из серой крупнозернистой глины с включением извести (рис. 63, 1). Совершенно идентичные кувшины часте

<sup>408</sup> П. С. Рыков. Суловский курганный могильник, стр. 91, рис. 23.

<sup>409</sup> И. В. Сидицын. К материалам по сарматской культуре..., стр. 90, рис. 22.

<sup>410</sup> Т. Н. Княпович. Танаис, стр. 57, рис. 15, а.

<sup>411</sup> P. Ra u. Die Hügelgräber..., стр. 23, рис. 22, А.

<sup>412</sup> Там же.

<sup>413</sup> Там же, стр. 47, рис. 74, А.

<sup>414</sup> Там же, стр. 23, рис. 22; стр. 46, рис. 71, А; стр. 47, рис. 74, В и др.

<sup>415</sup> P. Ra u. Prähistorische Ausgrabungen..., стр. 2, рис. 10, С; его же. Die Hügelgräber..., стр. 2, рис. 22, В.

<sup>416</sup> P. Ra u. Die Hügelgräber..., стр. 39, рис. 57, А.

<sup>417</sup> Там же, стр. 17, рис. 13; П. С. Рыков. Суловский курганный могильник, стр. 91, рис. 18.

<sup>418</sup> P. Ra u. Die Hügelgräber..., стр. 49, рис. 74, А.

<sup>419</sup> F. Na i b u r g. Glass in antiquity, стр. 8, 21 и сл.

<sup>420</sup> П. С. Рыков. Суловский курганный могильник, стр. 43.

Таблица 8

## Керамика позднесарматских погребений

№ п. п.	№ кургана и погребения	Форма и сохранность сосуда	Размеры в см				Обработка поверхности	Характеристика массы черепка	Орнаментация	Примечание
			высота	диаметр края	наибольший диаметр	диаметр дна				
1	13/1	Лепной горшок с округлыми боками и отогнутым наружу краем. Дно уплощенное	15	14	16	7,1	Светло-коричневая, с темными пятнами копоти. Внутри — плотный слой нагара пищи	В изломе черный, с включениями частиц извести и белых блесков	—	Рис. 64, 10
2	13/1	Лепной сосудик с выпуклыми боками и слегка отогнутым наружу краем	5,5	3,6	6	2,6	Светло-коричневая, с красными пятнами	То же	—	Рис. 64, 6
3	15/1	Лепной узкогорлый сосуд грушевидной формы. Дно округлое	25	11	20,4	10	Красновато-коричневая, хорошо сглаженная. Обжиг хороший	В изломе коричневый, с включениями частиц извести и белых блесков	—	Рис. 63, 2
4	15/1	Лепной биконический горшочек с отогнутым наружу краем. Дно округлое, уплощенное	8,8	6	9,8	5,5	Светло-коричневая, с темными пятнами нагара пищи. Следы лощения	В изломе черный, с включениями частиц извести и коричневого шамота	На смещенном в нижнюю часть наибольшем диаметре с 2 противоположных сторон — 2 сосцевидных налепа	Рис. 64, 2
5	16/1	Лепной шаровидный сосуд с высоким узким горлом. Край косо срезан наружу	21,4	10,8	20	9	Коричневая, шероховатая, с темными пятнами потеков пищи	В изломе коричневый с включениями частиц извести и белых блесков	—	Рис. 64, 5
6	17/1	Лепной горшок с выпуклыми боками и отогнутым наружу краем, срезанным с внутренней стороны	16,2	9—10,6	14,2	8	Темно-серая, лощеная	В изломе черный, с включениями частиц извести, серого шамота и белых блесков	—	Рис. 64, 1
7	18/1	Лепной горшок с выпуклыми боками. Форма не восстанавливается	—	—	—	—	Темно-коричневая	То же	—	—
8	18/1	Лепной сосуд. Форма не восстанавливается	—	—	—	—	То же	» »	На шейке — 2 круговых бороздки	—
9	20/1	Лепной горшочек грушевидной формы, с выпуклыми боками и отогнутым наружу краем. Дно уплощенное	14,3	12,5	15	5,8	Коричневато-черная, шероховатая	В изломе черный, с включениями частиц извести и красного шамота	На плечиках с 4 сторон — вертикальные налепы, края которых соединены бороздками. Пространство между налепами заполнено зигзагообразной врезанной линией	Рис. 64, 4
10	20/1	Лепной горшок грушевидной формы, с высоким, отогнутым наружу краем. Дно уплощенное	18,8	12	17	8,5	Коричневато-черная, со следами сглаживания травой	То же	—	Рис. 63, 4

Таблица 8 (продолжение)

№ п. п.	№ кургана и погрязания	Форма и сохранность сосуда	Размеры в см				Обработка поверхности	Характеристика массы черепка	Орнаментация	Примечание
			высота	диаметр края	наибольший диаметр	диаметр дна				
11	20/1	Лепной горшок грушевидной формы, с отогнутым наружу краем. Дно округлое	10,5	9,9	11,5	6	Коричневаточерная, со следами нагара пищи	В изломе черный, с включениями частиц серого шамота и извести	—	Рис. 64, 7
12	20/1	Гончарный фрагментированный кувшин (?). Форма не восстанавливается	—	—	—	—	Красноваторозовая	В изломе ярко-красный, с включениями белых блесток слюды и извести	—	Рис. 63, 3
13	23/1	Лепной кувшин с округлым вытянутым корпусом и ручкой. Высокий край отогнут наружу. Дно округлое	16,5	9	14	7	Коричневаточерная со следами сглаживания травой, на внутренней поверхности—нагар пищи	В изломе черный, с включениями частиц извести, шамота и белых блесток	Основание горла украшено насечками. Квадратная в сечении ручка украшена с 3 сторон вертикальными рядами насечек	Рис. 63, 6
14	33/1	Лепной кувшин грушевидной формы, с высоким, слегка расширяющимся кверху горлом. Дно округлое. На квадратной в сечении ручке—продольный желобок	18,9	8,4	16,7	—	Коричневаточерная	В изломе черный, с включениями частиц извести и шамота	—	Рис. 63, 7
15	36/1	Лепной горшочек грушевидной формы с округлым дном. Край отогнут наружу	8,7	6,7	9,2	—	Коричневаточерная, закопченная	То же	На плечиках—2 параллельных круговых бороздки, соединенных вертикальными бороздками	Рис. 64, 12
16	36/1	Лепной узкогорлый кувшинчик. Форма не восстанавливается	—	—	—	—	То же	» »	—	—
17	38/1	Лепной кувшинчик грушевидной формы, без ручки, с высоким, слегка расширяющимся кверху горлом. Дно уплощенное	13,9	6	11	7	Красноватосерая, с черными пятнами	» »	—	Рис. 64, 3
18	39/1	Лепной горшок грушевидной формы с уплощенным дном и отогнутым наружу краем	18	9,5	16,2	7,7	Оранжевая, с черными пятнами копоти	» »	—	Рис. 64, 13
19	40/1	Лепной кувшинчик грушевидной формы с расширяющимся кверху горлом	16	8,4	13,5	—	Коричневаточерная, лощеная	» »	—	Рис. 64, 9

Таблица 8 (продолжение)

№ п. п.	№ кургана и погребения	Форма и сохранность сосуда	Размеры в см					Обработка поверхности	Характеристика массы черепка	Ориентация	Примечание
			высота	диаметр края	наибольший диаметр	диаметр дна					
20	40/1	Лепной горшок с выпуклыми боками и вытянутым корпусом. Край отогнут наружу. Дно округлое	18	4,6	13	7,5	Коричневато-черная	В изломе черный, с включениями частиц извести	—	Рис. 64, 11	
21	40/1	Гончарный кувшин с ручкой, с низким приземистым корпусом и высоким расширяющимся кверху горлом. Дно плоское. Следы древней реставрации (2 пары отверстий)	26,6	10,8	22	9,8	Серая, хорошо лощеная	В изломе серый, с включениями частиц извести	В основании горла — валик	Рис. 63, 1	
22	40/1	Квадратная в сечении курильница с боковым отверстием	5	3,6	—	—	Коричневатая	В изломе коричневый, без заметных включений	—	Рис. 64, 8	
23	48/1	Лепной биконический горшок с отогнутым наружу краем	9,3	7,5	10	5,5	Серовато-черная, лощеная, закопченная	В изломе черный, с многочисленными включениями частиц извести и белых блесков	—	Рис. 63, 5	
24	49/1	Лепной горшок грушевидной формы, с высоким расширяющимся кверху горлом. Дно уплощенное	17,5	8,6	15	8,5—9	Красноватая, покрытая густым слоем копоти	То же	—	Рис. 63, 8	
25	50/1	Лепной горшок с выпуклыми боками и отогнутым наружу краем. Дно уплощенное	16,7	13	16,7	9	Светло-коричневая, покрытая плотным слоем перегоревшей нищи (особенно внутри)	В изломе черный, с обильными включениями толченой дресвы, извести и белых блесков	—	Рис. 63, 12	
26	54/5	Лепной горшок с выпуклыми боками и отогнутым наружу краем. Дно уплощенное. Склеен	16,6	13,5	16	10	Светло-коричневая, с темными пятнами. Следы сглаживания травой	В изломе черный, с обильными включениями частиц извести и белых блесков	—	Рис. 47, 12	
27	55/1	Лепной горшок грушевидной формы с отбитым горлом	12	—	12,1	7,5	Светло-коричневая, с темными и серыми пятнами. Внутри — следы пригоревшей нищи	В изломе черный, с включениями частиц извести и белых блесков	—	Рис. 63, 11	
28	58/1	Гончарный широкодонный кувшин явцевидной формы с ручкой. Край отогнут наружу. Дно плоское	27,9	10,5	17	13	Светло-коричневая, лощеная. В горле отверстие от древней реставрации	В изломе коричневый, с обильными включениями частиц слюды и извести	У ручек — сосцевидный выступ. Следы вертикального лощения	Рис. 63, 13	

Таблица 8 (окончание)

№ п. п.	№ кургана и погребения	Форма и сохранность сосуда	Размеры в см				Обработка поверхности	Характеристика массы черешка	Орнаментация	Примечание
			высота	диаметр края	наибольший диаметр	диаметр дна				
29	58/1	Лепной сосуд грушевидной формы, с высоким, расширяющимся кверху горлом	14	18	17	6,5	Коричневато-красная. Хорошо сглаженная, с черными пятнами копоти	В изломе черный, с включениями мелких частиц извести и белых блесков	На плечиках — врезанная круговая линия, от которой отходят вниз парные косые линии в виде елочки	Рис. 63, 10
30	60/1	Лепной горшок грушевидной формы, с отогнутым наружу краем. Дно уплощенное	16, 13— 16, 18	13, 1	17	6	Коричневатая, шероховатая	В изломе черный, с включениями частиц извести и шамота	По скошенному краю — насечки	Рис. 63, 9

встречаются среди меотской керамики II в. н. э. <sup>421</sup>

2. Вытянутый, яйцевидной формы, лощеный кувшин с широким плоским дном, из светло-коричневой глины с включениями частиц извести и слюды. Под ручкой — сосцевидный выступ (рис. 63, 19). Близкие по форме кувшины встречены на территории Средней Азии <sup>422</sup>. Широкодонность сосудов, как отмечает В. Ф. Гайдукевич, — одна из характернейших особенностей керамики II—III вв. н. э. Средней Азии <sup>423</sup>.

3. От третьего кувшина сохранился лишь поддон (рис. 63, 3).

Лепная керамика. Лепные сосуды составляют большую часть керамики позднесарматских захоронений могильника. Эта группа керамики изготовлена из крупнозернистого теста с включением частиц извести, шамота, белых блесков песка, а в отдельных случаях — дресвы (50/1). Черепок в изломе темный. Шероховатая поверхность сосудов — коричневато-оранжевого оттенка, часто носит следы сглаживания травой. Лощение встречается в виде исключения. Большая часть сосудов круглодонная.

Формы сосудов не отличаются разнообра-

зием. Всего обнаружено 3 типа сосудов — горшки, кувшины, курильницы.

Горшки можно разделить на 2 разновидности:

1. Грушевидные горшки с круглыми, почти горизонтальными плечиками. Наибольший диаметр — в верхней части сосуда. Высокий край воронкообразно расширяется кверху. Дно округлое или уплощенное. Высота этих сосудов — не больше 20 см (рис. 63, 8; рис. 64, 4, 5, 7, 12, 13). На многих сосудах имеются следы потеков пригоревшей пищи. Как правило, горшки эти не орнаментированы. Один сосуд украшен по плечикам 2 врезанными круговыми бороздками, соединенными зигзагообразной линией; с 4 противоположных сторон на плечиках — по одному продолговатому вертикальному налепу (рис. 64, 4). Этот тип горшков наиболее распространен в позднесарматских захоронениях Нижнего Поволжья. Аналогичные горшки обнаружены в Суловском могильнике <sup>424</sup>, в курганах у станции Сайхин <sup>425</sup>, на р. Торгуне <sup>426</sup>, в Бангерте <sup>427</sup> и в других пунктах. Идентичный сосуд с налепами на плечиках обнаружен у с. Харьковка <sup>428</sup>.

2. Горшки второй разновидности, также не

<sup>421</sup> Н. В. Аяфимов. Меото-сарматский могильник, стр. 193, рис. 15, 7; стр. 195, рис. 16, 2.

<sup>422</sup> С. С. Сорокин. Некоторые вопросы происхождения керамики катакомбных могил Ферганы. СА, XX, 1954, стр. 142, рис. 4, 8, 9.

<sup>423</sup> В. Ф. Гайдукевич. Могильник близ Ширин-сая в Узбекистане. СА, XVI, 1952, стр. 350.

<sup>424</sup> П. С. Рыков. Суловский курганный могильник, рис. 35, 37.

<sup>425</sup> Раскопки Н. В. Сивинцева, 1952 г. (курган № 4). Архив АК, д. № 684.

<sup>426</sup> P. Rau. Die Hügelgräber..., стр. 41, рис. 61.

<sup>427</sup> Там же, стр. 48, рис. 75.

<sup>428</sup> Там же, стр. 50, рис. 79.



Рис. 63. Посуда из погребений.

1, 6, 7, 13 — кувшины; 2, 10 — сосуды; 3 — дноще кувшина; 4, 5, 8, 9, 11, 12 — горшки; 1 — 40/1;  
 2 — 15/1; 3, 4 — 20/1; 5 — 48/1; 6 — 23/1; 7 — 33/1; 8 — 49/1; 9 — 60/1; 10, 13 — 58/1; 11 — 55/1;  
 12 — 50/1.

орнаментированные, отличаются равномерно округлыми боками. Наибольший диаметр — примерно в средней части сосуда (рис. 63, 4, 5, 9, 11, 12; рис. 64, 1, 6, 10, 11). Многочисленные аналогии таким горшкам имеются среди керамики позднесарматских погребений Нижнего Поволжья. Близкие формы известны из курганов близ совхоза «Красный Октябрь»<sup>420</sup>, урочища «Три брата»<sup>420</sup> и др.

*Кувшины* встречены только одного типа — грушевидные, с круглыми плечиками и высоким расширяющимся кверху горлом (рис. 63, 6, 7; рис. 64, 9), иногда без ручек (рис. 64, 3). Дно округлое; горло и ручка одного кувшина украшены насечками (рис. 63, 6). По форме они напоминают горшки первой разновидности. Подобные кувшины найдены в курганах близ Блюменфельда<sup>431</sup>, у Белой Кубы<sup>432</sup>, в Суловском могильнике<sup>433</sup> и др.

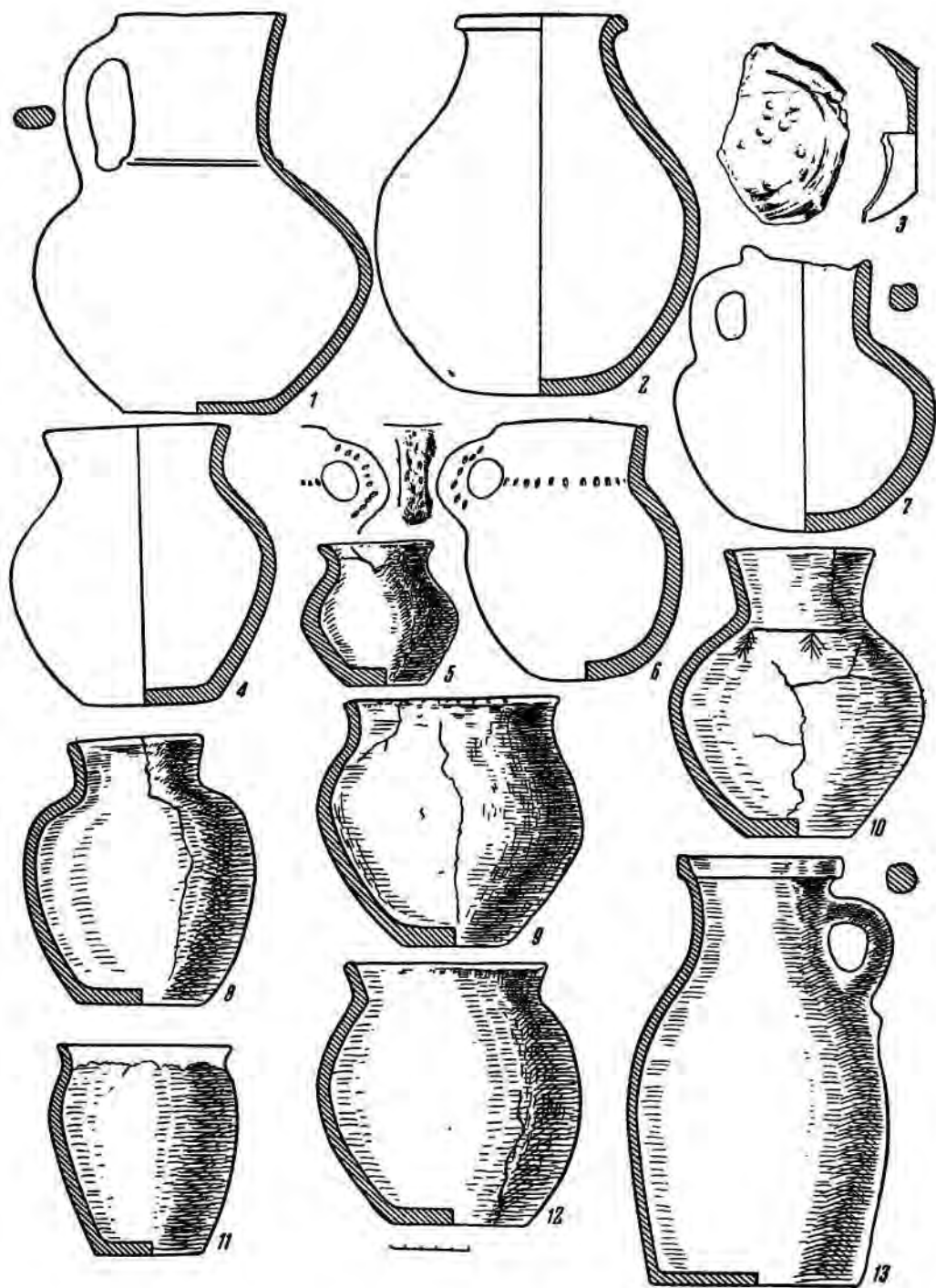
*Курительницы*, квадратные, с боковым отверстием (рис. 64, 8) имеют многочисленные аналогии в Нижнем Поволжье: в Суловском могильнике<sup>434</sup>, погребениях на р. Торгуне<sup>435</sup>, на р. Иловле<sup>436</sup> и др.

Два сосуда не входят ни в одну из групп. Один из них — шаровидный, с высоким суживающимся кверху горлом и отогнутым наружу краем (рис. 63, 2). Многочисленные аналогии ему известны среди керамики Ташкентского оазиса и Ферганы<sup>437</sup>. Второй сосуд — лощеный, биконический, с отогнутым наружу краем и 2 налепами на выпуклых боках (рис. 64, 2).

**Предметы труда и быта.** Представлены глиняными пряслицами, железными ножницами, серпом, железными удилами, бронзовыми и железными пряжками, бронзовым сосудом, точильными камнями и железными ножами.

Обнаружен один бронзовый сосуд, по-видимому, ритуального назначения. Это

шаровидный сосудик с цилиндрическим горлом, на которое надето проволочное бронзовое кольцо с заходящими концами (рис. 62, 18). Аналогичные сосудики обычны для погребений II—III вв. н. э. Совершенно идентичный сосуд встречен среди мажарских находок<sup>438</sup>.

Глиняные пряслица изготовлены из черной глины, с включениями частиц извести. Поверхность лощеная. Пряслица встречены 3 типов: конические (рис. 62, 22, 24, 25), биконические (рис. 62, 26, 27) и грушевидной формы (рис. 62, 23), т. е. тех же типов, которые были известны в предшествующее время.

От пружинных железных ножен сохранилась лишь одна половина (рис. 60, 8). Аналогичные целые экземпляры ножен известны из кургана Д 12 Альт-Веймара<sup>439</sup>, Пашковского могильника № 1 и др.<sup>440</sup>

Железный серп, небольшой, найден с отломанным в древности острым концом. Деревянная ручка, надевавшаяся на черешок серпа, закреплялась железной чекой, заклепанной с 2 сторон. По форме серп резко отличается от меотских серпов<sup>441</sup> (рис. 60, 11).

До калиновской находки, насколько нам известно, серпы в сарматских погребениях не встречались. Эта находка позволяет поставить вопрос о наличии зачатков земледелия у сарматов; как типичные кочевники, они могли культивировать быстросозревающее просо. Имеется прямое указание Эллана (II в. н. э.), что сарматы употребляли в пищу просо<sup>442</sup>. Об этом свидетельствуют и остатки пригоревшей каши на внутренних стенках ряда сосудов.

Железные удила, двусоставные, кольчатые (рис. 62, 11—13), появившись еще в VI в. до н. э., бытовали в течение длительного времени, вплоть до наших дней. Отсутствие псалиев не позволяет выяснить время их бытования.

Бронзовые пряжки встречены в 2 разновидностях:

<sup>420</sup> P. Rau. Prähistorische Ausgrabungen..., стр. 22, рис. 11; стр. 25, рис. 14, A; стр. 26, рис. 17.

<sup>420</sup> П. С. Рыков. Археологические раскопки в урочище «Три брата», стр. 115 и сл.

<sup>431</sup> P. Rau. Die Hügelgräber..., стр. 24, рис. 25.

<sup>432</sup> Там же, стр. 46, рис. 72.

<sup>433</sup> Там же, стр. 67, рис. 87.

<sup>434</sup> П. С. Рыков. Суловский курганный могильник, рис. 30.

<sup>435</sup> P. Rau. Die Hügelgräber..., стр. 41, рис. 62.

<sup>436</sup> И. В. Силицын. К материалам по сарматской культуре..., стр. 79, рис. 2, слева вверху.

<sup>437</sup> С. С. Сорокин. Некоторые вопросы..., стр. 143, рис. 8, 11, 18.

<sup>438</sup> ОАК за 1898 г., стр. 78, рис. 137.

<sup>439</sup> P. Rau. Prähistorische Ausgrabungen..., стр. 31, рис. 23, A.

<sup>440</sup> Раскопки К. Ф. Смирнова в 1947 г. Архив АК, ф. 1, д. № 1571.

<sup>441</sup> Н. В. Анфимов. Земледелие у меото-сарматских племен Прикубанья. МИА, № 23, 1951, стр. 150, рис. 1, 2.

<sup>442</sup> Сборник материалов по описанию племен и местностей Кавказа, вып. XXII, 1897, стр. 162.



Рис. 64. Посуда из погребений.

1, 7, 10—13 — горшки; 2 — горшочек с налпами; 3, 5, 6 — сосуды; 4 — горшок с налпами;  
 8 — курительница; 9 — лепной кувшин; 1 — 17/1; 2 — 15/1; 3 — 38/1; 4, 7 — 20/1; 5 — 16/1; 6.  
 10 — 13/1; 8, 9, 11 — 40/1; 12 — 36/1; 13 — 39/1.

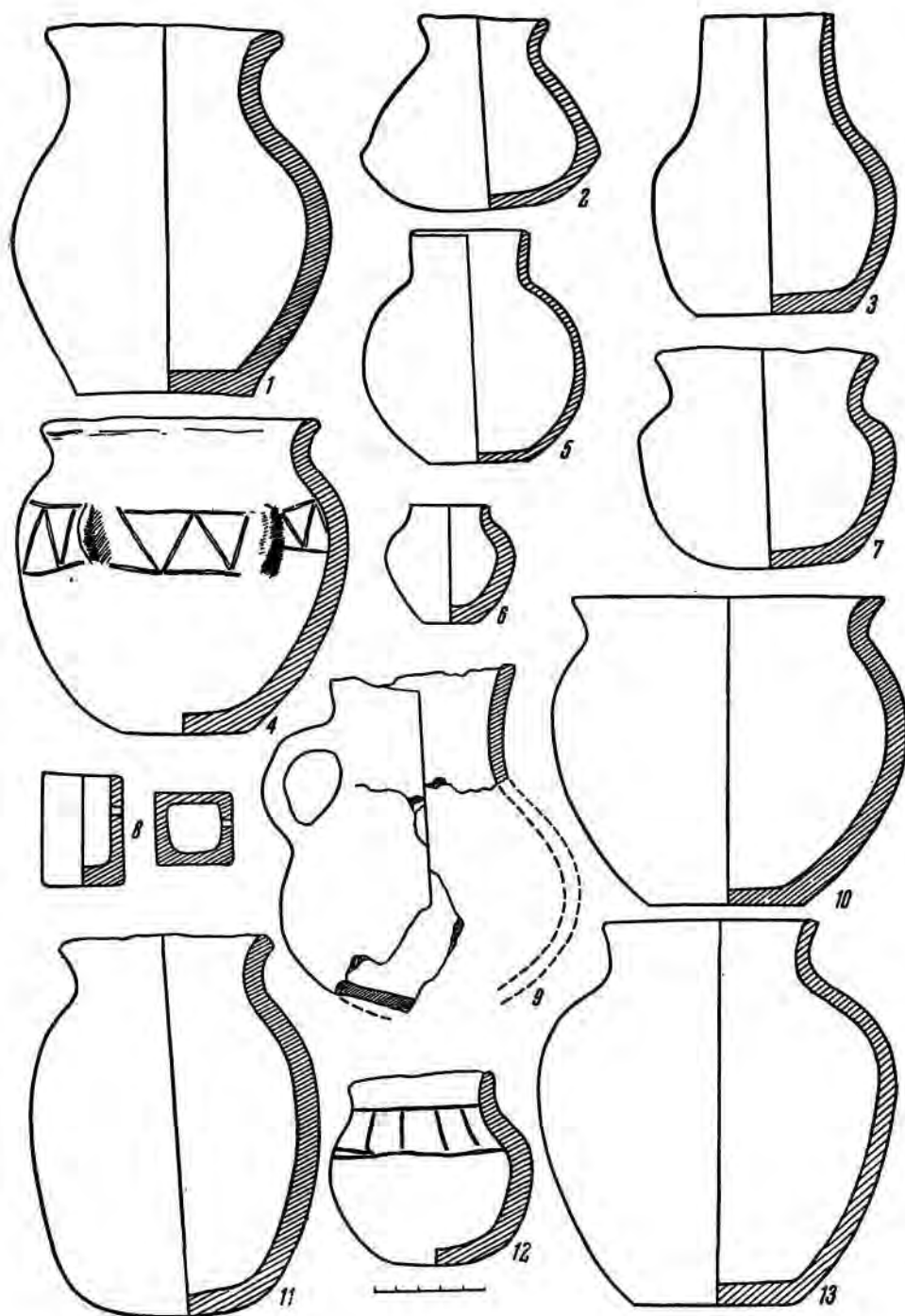

1. Пряжки с овальными дужками и обоймой (рис. 62, 15). Аналогичные пряжки характерны для сарматских погребений III—IV вв. н. э.<sup>443</sup>

2. Застежки типа скульгамы, изготовленные из прямоугольной в сечении пластинки с несходящимися концами, свернутыми в

Железные ножи также встречаются 2 типов:

1. Короткие, серповидные ножи с деревянной рукояткой, характерные и для предшествующих этапов (рис. 60, 5, 10; рис. 62, 17).

2. Длинные, изогнутые ножи с костяной рукояткой из 2 прямоугольных пластин,



Рис. 65. Кусок ошлакованной обмазки с отпечатками камыша и жердей (из погребения 2 кургана № 28).

виде втулок. Вместе с дужкой найдена обоймочка из 2 склепанных овальных пластинок с 2 прямоугольными вырезами на месте скрепления с дужкой. Дужка и обойма соединены приставшим куском материи. На наружной поверхности дужки нанесены поперечные насечки. Этот тип пряжки-застежки хорошо известен в сарматских погребениях III—IV вв. н. э.<sup>444</sup>

Железные пряжки — кольцевидные, с подвижным язычком, аналогичные среднесарматским<sup>445</sup> (рис. 62, 36).

Точильные бруски можно разделить на 2 типа:

1. Призматические бруски с округлыми гранями и отверстием для подвешивания (рис. 62, 21). На одном бруске отверстие не просверлено насквозь, а только намечено с обеих сторон (рис. 62, 28).

2. Цилиндрические бруски (рис. 60, 7).

<sup>443</sup> К. Ф. Смирнов. Сарматские погребения Южного Приуралья. КСИИМК, вып. XXII, 1948, стр. 86, рис. 30, 6.

<sup>444</sup> И. В. Синицын. Археологические исследования Заволжского отряда..., стр. 91, рис. 36, 2.

<sup>445</sup> И. В. Синицын. К материалам по сарматской культуре..., стр. 92, рис. 25, 3.

скрепленных с черешком железными заклепками (рис. 62, 1; рис. 60, 6). Подобные ножи встречаются в позднесарматских захоронениях на р. Торгуне<sup>446</sup> и типичны для рассматриваемого этапа.

Следует упомянуть также находки обломков железных кресал с кремнями (рис. 62, 35), железных колец (рис. 62, 33, 34) и просверленного альтака.

Резко отличается по обряду погребения и инвентарю захоронение 2 из кургана № 28. Оно совершено в обширной прямоугольной яме, ориентированной длинной осью по линии СЗ — ЮВ. Длина ямы — 2,75 м, ширина — 0,9 м, глубина — 2,94 м. По дну могилы вдоль восточной и северной стенок оставлена материковая приступка шириной 0,2 м и такой же высотой (рис. 26, 3).

Заполнение ямы состояло из кусков ошлакованной глины с отпечатками жердей и камыша (рис. 65) диаметром 3 см, золы и песка. На глубине 2,29 м в центральной части могилы обнаружена хорошо сглаженная про-

<sup>446</sup> P. Rau. Die Hügelgräber..., стр. 20, рис. 19В; стр. 24, рис. 25С.

слойка необожженной желтовато-зеленой глиняной обмазки (толщина — 0,25 м), слегка вогнутой посередине. В западной и восточной частях могилы обмазка разрушена грабителем. На поверхности обмазки обнаружены куски древесного угля, крупные ошлакованные глыбы глины и железные кольчатые удила с гвоздевидными псалиями (рис. 60, 12).

Под необожженной обмазкой продолжалась засыпь того же характера. На дне могилы лежал совершенно разрушенный мужской костяк; *in situ* сохранились лишь кости левой ноги — большая и малая берцовые и кости стопы. Судя по ним, можно определить, что костяк лежал на спине, головой на 3.

Среди костей обнаружены: костяные пластинки от лука (рис. 61, 9, 12—16); железный наконечник копья (рис. 60, 9); золотое височное колечко (рис. 62, 14); обломок бронзовой ворворки (рис. 62, 9); серебряная пластинка от пояса, украшенная позолоченной зернью (рис. 62, 8); фрагмент железного оконечника деревянных ножен кинжала, инкрустированный узкими полосками серебра (рис. 60, 13); обломок пряжки, изготовленной из позвонка барана и окрашенной черной краской; обломки бесформенных предметов из железа и бронзы.

По-видимому, куски ошлаковавшейся глины с отпечатками жердей и камыша представляли собой какое-то сооружение типа жертвенника, напоминавшее, очевидно, жертвенник, обнаруженный П. С. Рыковым при раскопках кургана № 2 близ г. Энгельса (юго-западная группа). Жертвенник имел вид «куба с округлыми углами и докрасна местами обожженной глины»<sup>447</sup>. Сверху на кубе находились уголь, зола и мелкие кости домашних животных и птиц. Этот жертвенник был сооружен рядом с могильной ямой. П. С. Рыков датирует погребение III—V вв. н. э.<sup>448</sup> Очевидно, грабитель при раскопке Калиновского кургана встретился с аналогичным жертвенником, который и сбросил в могилу, когда зарывал ее. По обряду это погребение несколько напоминает шиповскую

группу захоронений IV—V вв. н. э., выделенную Т. М. Минаевой<sup>449</sup>. Более близкие аналогии по обряду захоронения нам не известны. Лук, найденный в этой могиле, немного отличается от описанного выше типа обильнее костяных накладок различного размера (рис. 61, 9, 12—16). Железный наконечник копья, листовидный, слегка деформированный, с 2 выступами при переходе во втулку (рис. 60, 9), очень близок наконечникам, происходящим из погребений IV—VI вв. н. э. Аджигольского могильника Прикубанья<sup>450</sup>. К тому же времени относится и железный оконечник ножен с зубчиками, инкрустированный поперечными серебряными полосками (рис. 60, 13). Он встречается полные аналогии в ножах кинжалов, происходящих из раскопок у с. Политотдельское<sup>451</sup> и совхоза «Красный Октябрь»<sup>452</sup>.

Таким образом, это погребение можно отнести к IV—V вв. н. э. Оно знаменует собой вместе с памятниками шиповского типа новый, более поздний этап истории древних племен Нижнего Поволжья. За период, протекавший с того времени, когда была совершена основная группа позднесарматских захоронений, до времени, к которому относятся памятники типа Шипово в Нижнем Поволжье, произошли существенные исторические события. В земли сарматов вторглись гунны. Сарматские племена частично влились в общий поток гуннских полчищ, двигавшихся далее на запад, частично бежали на юг, в предкавказские степи, и лишь небольшая группа их осталась на месте, в Нижнем Поволжье. Со времени вторжений гуннов богатая и своеобразная сарматская культура, возникшая за 1000 лет до этого, в действительности, прекратила свое существование.

Появление новых памятников IV—V вв. н. э. в Нижнем Поволжье было обусловлено изменением состава населения, когда на смену коренным сарматским племенам пришли с востока новые этнические группы.

<sup>449</sup> Т. М. Минаева. Zwei Kurgane aus der Völkerwanderungszeit bei der Station Sipovo. ESA, IV, Helsinki, 1929, стр. 194 и сл.

<sup>450</sup> А. А. Миллер. Разведки на Черноморском побережье Кавказа. МАК, № 33, 1909, стр. 93, рис. 23, 4.

<sup>451</sup> Раскопки К. Ф. Смирнова, 1953 г. Архив АК, ф. 1, л. № 798.

<sup>452</sup> И. В. Сяницын. К материалам по сарматской культуре..., стр. 93, рис. 28, справа.

<sup>447</sup> П. С. Рыков. Результаты археологического исследования в Покровском и Хвалынском уездах Саратовской губернии в 1922 г. Труды Общества истории, археологии и этнографии при Саратовском государственном университете, т. 34, вып. 1, 1923, стр. 9.

<sup>448</sup> Там же, стр. 11.

### 3. ПОГРЕБЕНИЯ ЭПОХИ СРЕДНЕВЕКОВЬЯ (ПОЗДНИЕ КОЧЕВНИКИ)

Обнаружено 22 погребения поздних кочевников: 1/3, 7; 2/1; 4/1; 9/3; 10/3, 10; 12/19; 21/1; 26/1, 2; 28/1; 29/3; 30/1; 32/1; 42/1; 45/1, 2; 49/1; 51/1; 54/1; 62/1.

Позднекочевнические погребения хронологически делятся на 2 группы: VIII—XI вв. н. э. (1/3, 7; 4/1; 12/19; 26/1, 2; 28/1; 29/3; 32/1; 42/1; 49/1; 54/1; 62/1) и золотоордынского времени (2/1; 9/3; 10/3, 10; 21/1; 30/1; 45/1, 2; 51/1).

#### Погребения первой группы

Могильные сооружения первой группы можно разделить на 2 типа:

1. Прямоугольные ямы с округленными углами, длина которых колеблется от 2,05 до 3 м, ширина — от 0,62 до 1 м и глубина — от 0,25 до 0,8 м (рис. 4, 1).

2. Прямоугольные ямы с невысокой приступкой. Это подбойные могилы, обычные для позднекочевнических захоронений Нижнего Поволжья (рис. 23, 3, 13; рис. 26, 4)<sup>453</sup>. Вследствие плохой сохранности могил высота подбоя ни в одном случае не была установлена. Подбой вырыты либо в южной, либо в юго-западной стенке колодца. На ступеньке подбоя, как правило, покоились голова, передние и задние конечности лошади, лежавшие в анатомическом порядке. Очевидно, здесь клали при захоронении шкуру жертвенной лошади вместе с головой и ногами.

Обычай оставлять на могиле голову животных, как отмечает И. А. Кастанье, широко известен в этнографии<sup>454</sup>. Захоронения, сопровождаемые головой и ногами лошади, встречены в степных районах Северного Причерноморья<sup>455</sup>, Поволжья<sup>456</sup> и Сибири<sup>457</sup>.

<sup>453</sup> Н. Арзютов. Погребения поздних кочевников. Известия Саратовского нижеволжского института краеведения им. А. М. Горького, т. VI, 1933, стр. 102.

<sup>454</sup> И. А. Кастанье. Древности Киргизской степи и Оренбургского края. ТОУАК, вып. XXII, 1910, стр. 82.

<sup>455</sup> Н. Е. Бранденбург. Журнал раскопок 1888—1902 гг.; В. А. Городцов. Результаты археологических исследований в Изюмском уезде..., стр. 228, 230, 234 и т. д.

<sup>456</sup> П. С. Паллас. Путешествие по разным местам Российского государства, ч. I. СПб., 1869, стр. 335.

<sup>457</sup> Сб. «Басандайка». Томск, 1947, табл. 42.

Покойников в большинстве случаев хоронили в деревянных гробах типа колоды (1/3; 1/7; 54/1), иногда внутри обложенных берестой (1/7). В большинстве могил костяки лежали на спине в вытянутом положении. Иногда кисти обеих рук (29/3), одной левой (1/3) или правой (54/1) покоились на тазе. В одном погребении кисть правой руки помещалась на колчане (1/7), а в другом — левая кисть лежала в области живота (28/1).

У одного костяка ноги оказались слегка подогнутыми в коленях и от давления земли распались в виде ромба (62/1). Стопы ног другого погребенного слегка вывернуты наружу (1/7). Ориентировка захоронений устойчивая. Преобладающее количество костяков ориентировано головой на З (1/3; 4/1; 32/1; 62/1) или с небольшим отклонением к Ю (1/7; 28/1).

Два погребенных обращены головами на В (26/1, 2), один — на ВСВ, один — на ЮЗ и один — на ЮВ.

В ряде могил положены куски мела (26/1, 2; 29/3), а в засыпи одного погребения встречены кусочки угля и прослойки золы (26/2).

В 2 захоронениях обнаружены остатки мясной пищи — кости барана (4/1; 12/19).

Для мужских погребений характерны предметы вооружения — железные сабли, луки с костяными накладками и железные наконечники стрел, для женских захоронений — предметы украшения, пряслица, ножницы. Однако любопытно, что железные удила и стремяна встречаются и в мужских, и в женских погребениях.

Погребальный инвентарь представлен следующими группами предметов: одеждой, конской упряжью, вооружением, украшениями, предметами быта и труда.

**Одежда.** Обнаружены куски рубашки из ткани. По определению А. А. Гавриловой, ткань выткана из волокон кендыря (рис. 68). Покрой одежды из-за плохой сохранности установить не удалось. В погребении 12/19 на погребенной был надет двубортный кафтан, застегивавшийся бронзовыми бубенчиками-пуговицами, пришитыми к одежде с помощью петелек (рис. 69, 10).

Бубенчики располагались на груди и в области живота 2 рядами вдоль бортов,



Рис. 66. Железные и костяные предметы из погребений.

1, 22 — меч; 2 — стремя; 3 — пряжка; 4, 5 — кольца; 6 — ножницы; 7—10, 16, 23, 24 — наконечники стрел; 11, 17, 18, 20 — ножи; 12, 25 — удила; 13 — навершие; 14, 15 — стрелы; 19 — шило; 21 — костяная поделка; 26, 27 — обломки кресал; 1, 2, 12, 26/2; 3—5, 11, 13, 16, 25 — 45/2; 6, 17, 19 — 12/19; 7—10, 18, 21, 23, 24 — 54/1; 14, 15, 22, 27 — 1/7; 20 — 45/1; 26 — 4/1.

друг против друга. Аналогичные бубенчики известны из позднекочевнических погребений у Белой горы<sup>458</sup> и в Черемшанском могильнике<sup>459</sup> Нижнего Поволжья.

**Конская упряжь.** Найдены железные удила, набор серебряных бляшек узды и стремена.

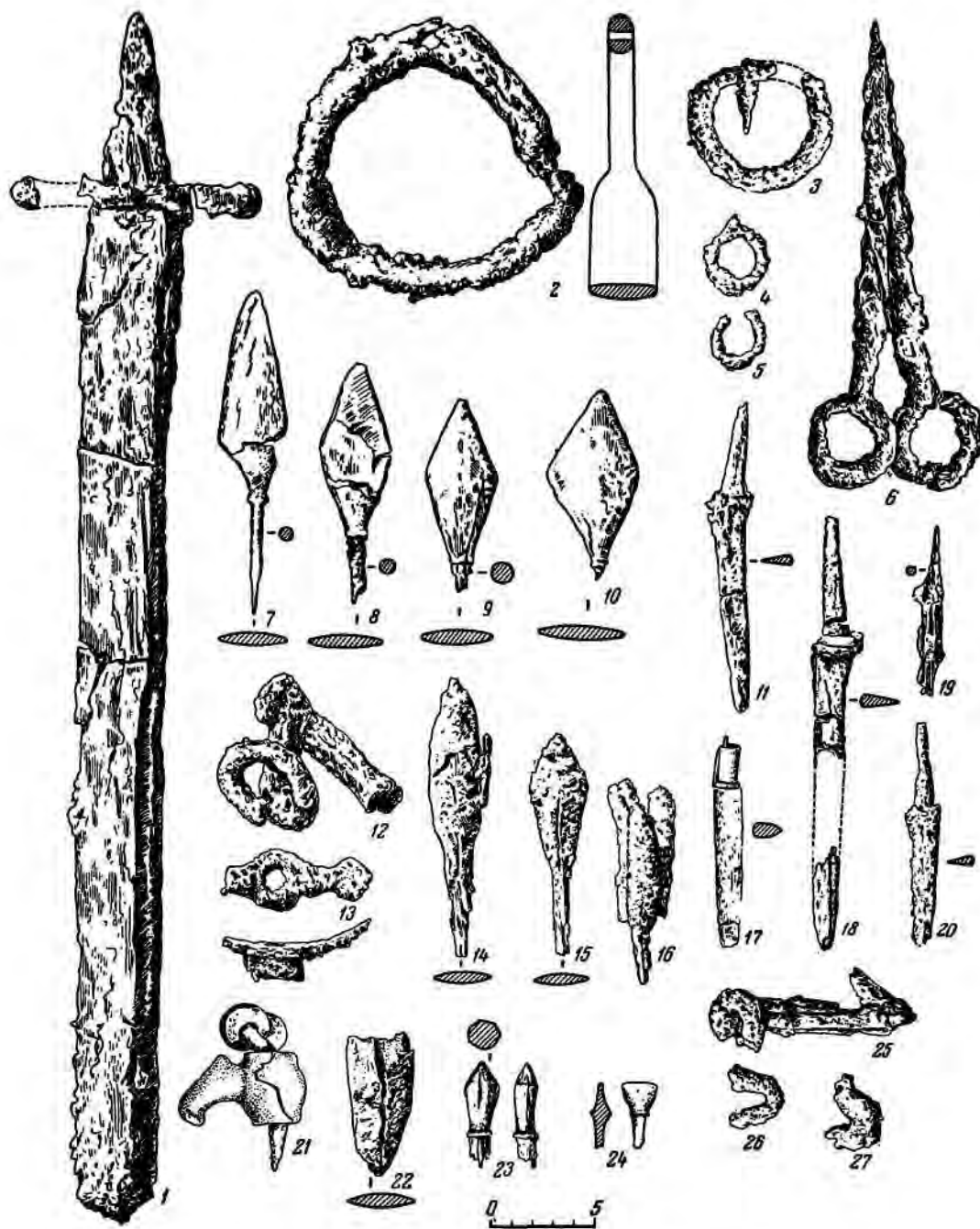
Удила обнаружены только одного типа — кольчатые, двусоставные, с гвоздевидными псалиями. Посередине круглого в сечении стержня псалия находится с двух противоположных сторон по одной петле. Одно кольцо удила соединяется непосредственно с одной из петель псалия, а другое — через дополнительное кольцо (рис. 66, 12; рис. 67, 10). За внешние петли псалиев привязывались концы повода.

Кольчатые удила обычны в позднекочевнических погребениях Нижнего Поволжья.

Серебряные бляшки, прикреплявшиеся к ремням узды заклепками, имеют различные формы: прямоугольные с округлыми углами (рис. 69, 2), прямоугольные с одним округленным концом (рис. 69, 3, 4), в форме буквы X (рис. 69, 9), круглые с одним отверстием и бороздкой (рис. 69, 14), крестовидные (рис. 69, 1).

Аналогичные бляшки обычны в позднекочевнических погребениях Северного Причерноморья, Нижнего Поволжья и Южной Сибири<sup>460</sup>.

Стремена можно разделить на 3 разновидности:

1) полукруглые с широкой подножкой и узким отверстием-щелью для продевания подпружного ремня (рис. 66, 2; рис. 67, 1); аналогичные стремена происходят из Аткарского могильника<sup>461</sup>;

2) полукруглые с широкой подножкой и прямоугольным выступом в верхней части, в котором имеется узкая щель для ремня подпруги (рис. 67, 5, 9);

3) полукруглые со сравнительно узкой подножкой и 2 боковыми выступами при пе-

реходе стержня в подножку; в верхней части — узкая щель, над которой находится остроконечный выступ (рис. 67, 2, 6).

Все 3 разновидности типичны для позднекочевнических захоронений X—XII вв н. э. степных районов Евразии<sup>462</sup>.

Найдены также железные кольца различного диаметра от сбрун (рис. 67, 7, 11, 12).

**Предметы вооружения.** Представлены костяными накладками на лук, наконечниками стрел из железа и кости и саблями.

Деревянная часть лука не сохранилась, однако костяные накладки позволяют в общих чертах представить его устройство. Оба конца деревянной части лука были увенчаны массивными наконечниками с вырезами для тетивы. Наконечники приклеивались скошенными сторонами к деревянной части лука и, очевидно, дополнительно обматывались толстой ниткой (рис. 71, 2). К ним примыкали тонкие пластинки длиной 25 см, суживающиеся к одному из концов (рис. 71, 3, 14). К средней части лука приклеивались прямоугольные пластины (рис. 71, 11, 12). На оборотной широкой плоской стороне пластины, примыкавшей к деревянной части лука, имеются косые насечки.

Размеры лука определить не удалось. Аналогичные пластины встречены в позднекочевнических погребениях Нижнего Поволжья<sup>463</sup> и Сибири<sup>464</sup>. Колчаны подвешивались с помощью костяных пластин с отверстиями (рис. 71, 15), обычных в захоронениях поздних кочевников<sup>465</sup>.

Железные наконечники стрел разделяются на несколько разновидностей: крупные листовидно-ромбические, черешковые, с утолщением в основании пера, длиной 15,5 см (рис. 66, 7—10); ромбовидные в сечении (рис. 66, 23); крупные лавролистные, без утолщения, длиной 15,5 см (рис. 66, 14).

<sup>458</sup> Н. Арзютов. Ук. соч., стр. 109.

<sup>459</sup> М. А. Радищев, В. Ф. Орехов и С. А. Щеглов. Черемшанский могильник. ТСУАК, вып. 31, 1914, стр. 150, 151.

<sup>460</sup> С. В. Киселев. Древняя история Южной Сибири. М., 1951, стр. 537, табл. L, 4, 10.

<sup>461</sup> Н. К. Арзютов. Аткарский курганный могильник. Известия Саратовского нижеволжского института краеведения им. А. М. Горького, т. VII, 1936, стр. 97, рис. 15.

<sup>462</sup> Сб. «Басандайка». Томск, 1948, табл. 22, 82 и др.; см. также А. А. Спицын. Кочевнический курган близ г. Юрьева-Польского. ИАК, вып. 15, стр. 31, рис. 7.

<sup>463</sup> И. В. Сивилев. Археологические работы в зоне строительства Сталинградской ГЭС, стр. 91.

<sup>464</sup> Сб. «Басандайка». Томск, 1948, табл. 36, 5—7.

<sup>465</sup> В. А. Городцов. Результаты археологических исследований в Изюмском уезде..., табл. XVIII, внизу.



Рис. 67. Металлические предметы из погребений.

1—3, 5, 6, 9 — стремена; 4, 8 — пряжки; 7, 11, 12 — кольца; 10 — удаля; 1 — 54/1; 2, 10 — 26/1; 3, 4 — 45/2; 5, 11, 12 — 4/1; 6, 8 — 29/3; 7 — 1/7; 9 — 12/19.

15); небольшие трапециевидные, с утолщением на черешке, у основания пера, длиной 3,4 см (рис. 66, 24).

Все 4 разновидности железных наконечников стрел обычны в позднекочевнических захоронениях евразийских степей<sup>466</sup>.

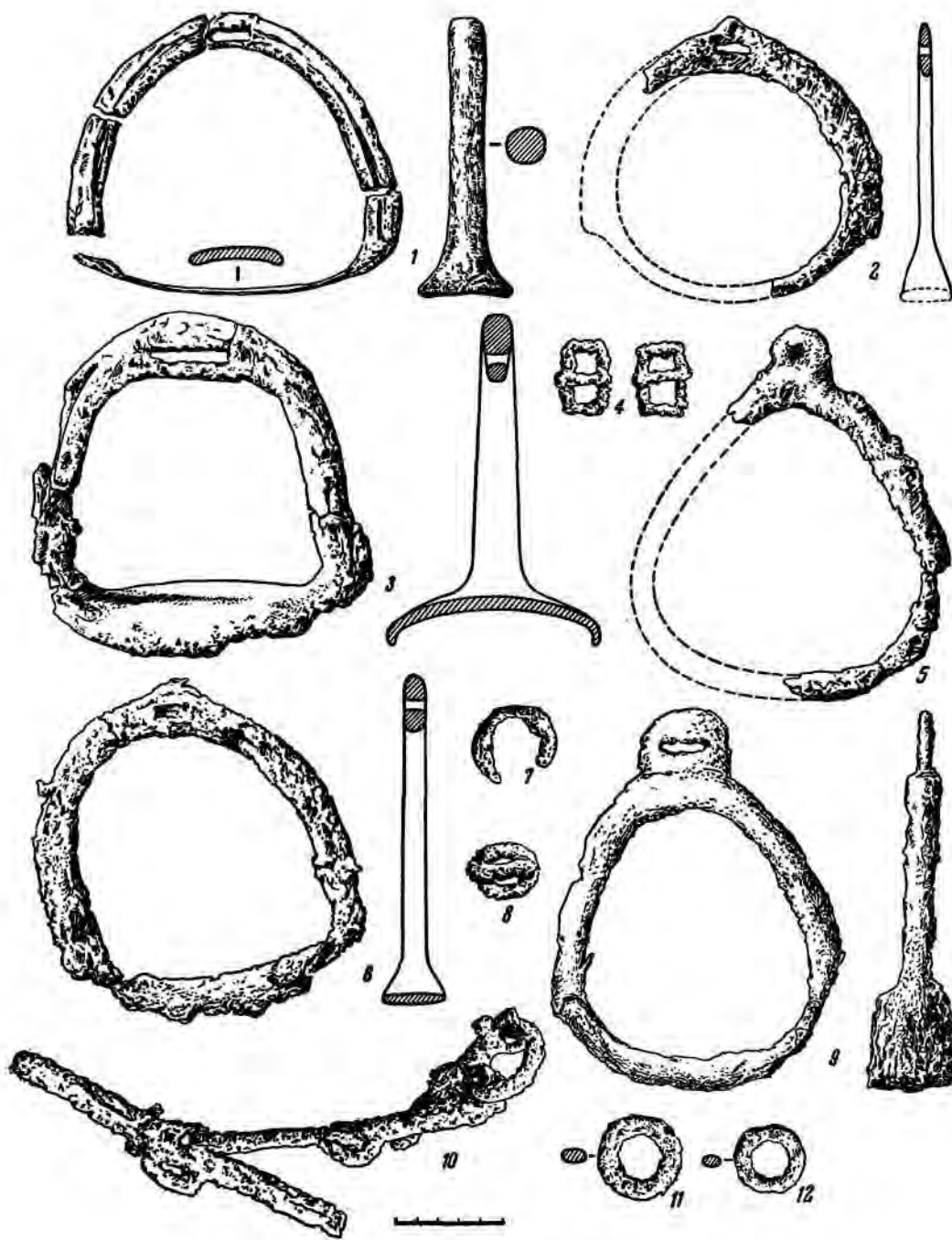

Рис. 68. Кусок ткани (из погребения 7 кургана № 1). Увеличено в  $3\frac{1}{2}$  раза.

Костяные наконечники найдены одного типа — пулевидные (рис. 69, 5)<sup>467</sup>.

Стрелы хранились в кожаных (54/1) или деревянных (1/7) колчанах, остатки которых обнаружены в ряде погребений.

Сабли, встреченные в 2 захоронениях (1/7; 26/2), фрагментированы. Лучше сохранилась однолезвийная сабля типа палаша из погребения 2 (курган № 26). Она находилась

<sup>466</sup> Н. Арзютов. Погребения поздних кочевников, стр. 107; А. Кушева-Грозевская. Золотоордынские древности Государственного Исторического музея из раскопок 1925—1926 гг. в Нижнем Поволжье. Саратов, 1928, табл. V.

<sup>467</sup> Ср. В. А. Городцов. Результаты археологических исследований в Изюмском уезде., табл. XVIII, слева, внизу.

в железных ножнах, увенчанных в верхней части валикообразным утолщением и 2 полусферическими выступами. Рукоятка сабли деревянная и удерживалась на штыре заклепками (рис. 66, 1).

**Предметы украшения и туалета.** Обнаружены главным образом в женских погребениях. Из предметов украшений мужчин следует отметить кожаный ремень шириной 2 см, украшенный набором бронзовых бляшек и бронзовой пряжкой с растительным орнаментом. На другой конец ремня приклепан наконечник с рубчиками по краю. Наружная поверхность наконечника орнаментирована крестовидными фигурами, выполненными с помощью инкрустации серебром (рис. 70). Между пряжкой и наконечником прикреплены заклепками 16 бронзовых бляшек 3 типов: 8 щитовидных, 4 сердцевидных и 4 волютообразных. Бляшки первых 2 типов украшены по краю рубчиками и инкрустированы серебром по выпуклой поверхности в виде 3 соединенных вместе крестиков, а волютообразные — рельефным растительным орнаментом. Бляшки располагались в порядке, показанном на рис. 70.

Сходные поясные наборы встречены в погребениях Салтова VIII—IX вв. н. э. Растительный орнамент очень близок салтовским мотивам украшений<sup>468</sup>.

Зеркало найдено одно — круглое, плоское, диаметром 9,3 см (рис. 71, 9). Аналогичные зеркала широко распространены в позднекочевнических захоронениях X—XII вв. н. э.<sup>469</sup> Любопытно, что сверху зеркала лежали кольчатые шарнирные ножницы. Обычай класть ножницы на зеркало — частое явление в этих поздних захоронениях<sup>470</sup>.

Нагрудная бляха размером 5,5 × 5,5 см изготовлена из квадратного кусочка кожи, обернутого с наружной стороны тонким серебряным листком (рис. 71, 17). Край листка загнуты под внутреннюю сторону бляхи. В центре пластинки укреплен круглая плоско-выпуклая глиняная розетка, орнаментированная 4 концентрическими рядами круглых выпуклостей различного диаметра. Сверху розетка покрыта золотой фольгой. Аналогичные розетки известны из позднекочевни-

<sup>468</sup> Н. Я. Мерперт. О генезисе салтовской культуры. КСИИМК, вып. XXXVI, 1951, рис. 2.

<sup>469</sup> Н. К. Арзютов. Аткарский курганный гильник, стр. 109.

<sup>470</sup> Там же, стр. 104, рис. 3.



Рис. 69. Металлические предметы из погребений.

1—4, 9, 14 — серебряные бляхи; 5 — костяной пулевидный наконечник стрелы; 6 — серебряный перстень; 7 — свинцовое пряслице; 8 — бронзовая пряжка; 10 — бронзовая пуговица; 11, 12 — серебряные колечки; 13 — бронзовая подвеска; 1—4, 8, 9, 14 — 4/1; 5, 11 — 54/1; 6, 7, 10, 12 — 12/19; 13 — 9/3.



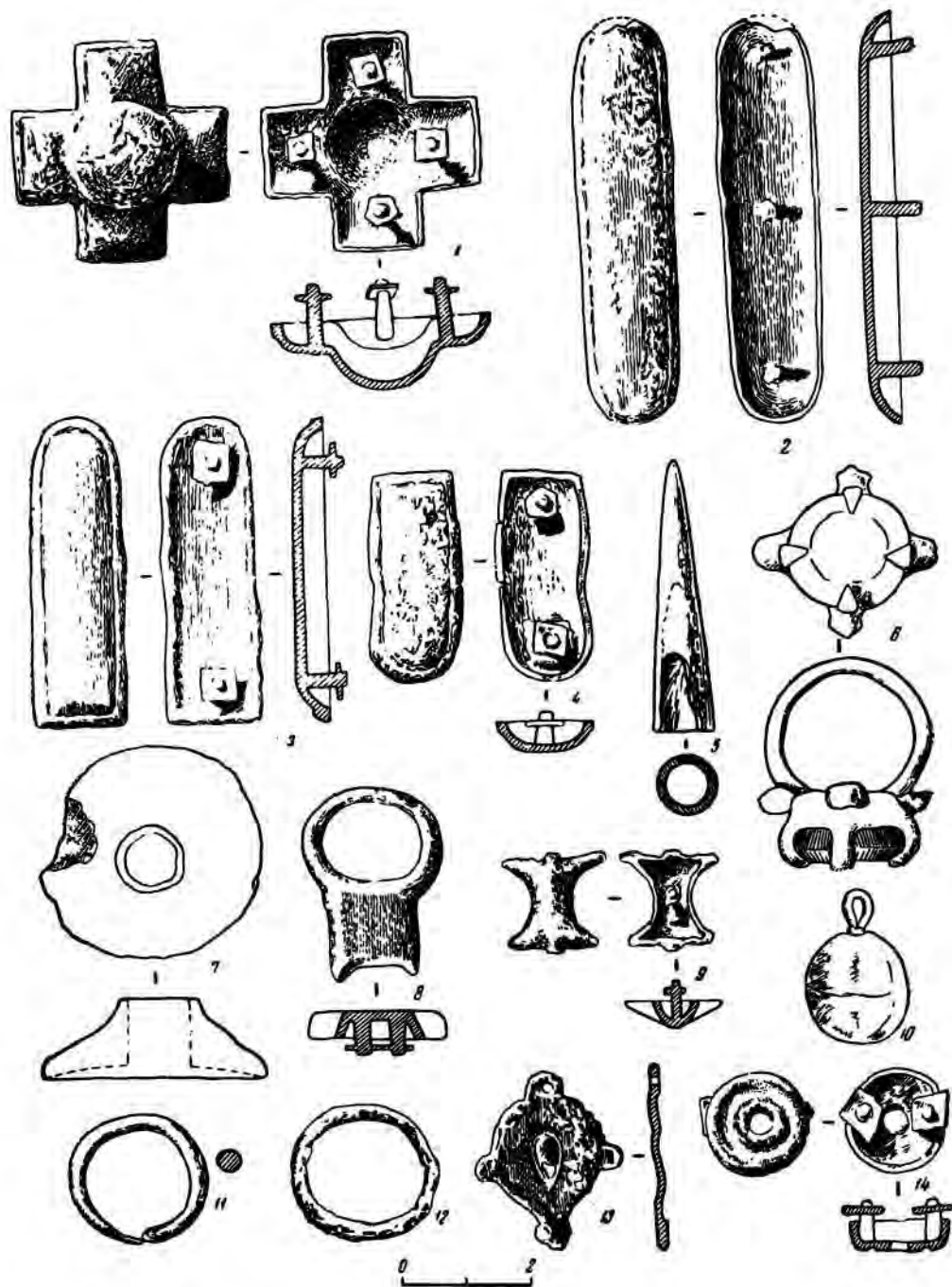

Рис. 70. Бронзовый поясный набор (из погребения 7 кургана № 1).

ческих захоронений Нижнего Поволжья X—XII вв. н. э.

Перстни серебряные (2 экземпляра) носили на безымянных пальцах рук. На одном перстне сохранилась обмотка из толстых ниток; по-видимому, внутренний диаметр его был очень велик. Оба перстня имели овальные щитки, от края которых отходили 4 лапки, удерживавшие вставки, в одном случае — сердоликовую, в другом — из темно-синего стекла (рис. 69, 6).

Совершенно аналогичные перстни известны на Кавказе в погребениях X—XI вв. Даргавса<sup>471</sup> и Чми<sup>472</sup>, где они хорошо датируются комплексами. По-видимому, найденные нами перстни — также кавказского происхождения. Далее следует упомянуть серебряные височные колечки (рис. 69, 11, 12) кусочек золотой фольги и браслеты из тонкой полоски кожи.

**Предметы труда и быта.** Представлены свинцовым пряслицем и деревянным веретеном, железными ножницами, бронзовыми и железными поясными пряжками, железными кресалами, ножами и шильцем.

Пряслице — коническое, с вогнутым широким основанием (рис. 69, 7), с продетым в отверстие деревянным веретеном, длиной 6,5 см. Аналогичные свинцовые пряслица известны из позднекочевнических погребений Нижнего Поволжья<sup>473</sup>.

<sup>471</sup> П. С. Уварова. Могильники Северного Кавказа, стр. 105, табл. LIV, 7, 8.

<sup>472</sup> Там же.

<sup>473</sup> А. Кушева-Грозевская. Ук. соч., табл. V.

Ножницы кольчатые, шарнирные (рис. 66, 6,) — частое явление в позднекочевнических захоронениях степей Восточной Евразии<sup>474</sup>.

Пряжки встречены 2 типов: бронзовые с овальной дужкой и прямоугольной обоймой (рис. 69, 8)<sup>475</sup> и круглые железные с подвижным язычком, обернутым другим концом вокруг оси пряжки (рис. 67, 8).

Кресала — овальной изогнутой формы, типичные для позднекочевнических погребений VIII—XII вв. (рис. 66, 26, 27).

Ножи — с прямой спинкой, короткие. На рукоятке одного из них надета бронзовая обоймочка (рис. 66, 17, 18). Один нож, длинный, имел деревянное круглое перекрестие (рис. 66, 18).

Следует упомянуть обломок шильца (рис. 66, 19) и пластинку из сланца, назначение которой не установлено (рис. 71, 6). К предметам неясного назначения относятся обработанный позвонки лошади. Один отросток позвонка срезан, второй сохранился. Уцелевшая пуговицеобразная головка отростка тщательно отполирована. В отверстии позвонка вставлен железный костыль, один конец которого загнут в кольцо, а другой — заострен и носит следы приставших волокон дерева. В кольцо костыля вставлено второе колючко (рис. 66, 21). Предмет обнаружен у правой бедренной кости скелета. Совершенно идентичный позвонок, но без железного костыля найден в одном из погребений Саркельского могильника<sup>476</sup>.

### Погребения второй группы

Могильные сооружения разделяются на 4 типа:

1. Больше квадратные ямы длиной 2,88—3 м, шириной 2,5—2,96 м и глубиной 1,56—1,65 м (2/1; 30/1). Дно одной могилы выложено кирпичом (30/1; рис. 28, 1). На горизонте встречены остатки кирпичной вымостки.

<sup>474</sup> Н. Арзютов. Погребения поздних кочевников, стр. 104, рис. 3.

<sup>475</sup> О. А. Кривцова-Гракова. Погребения поздних кочевников из раскопок в Оренбургском уезде летом 1927 г. Труды секции археологии РАНИОН, т. IV, 1928, стр. 295, рис. 9.

<sup>476</sup> Пользуясь случаем выразить признательность О. А. Артамоновой за указание на эту находку.



Таблица 9

## Не определенные погребения Калповского курганного могильника

№ п/п	№ погребения	Форма и размеры ямы в м	Положение скелета	Ориентация	Пол	Возраст	Особенности обряда погребения	Погребальный материал	Антропологический тип	Предполагаемая датировка
1	3/2	Насыпь; глубина —0,57	На спине, вытянуто. Кисть правой руки — на тазе	Ю	Ж	Возмужалый	—	—	Европеоидный	Сарматское
2	3/3	Насыпь; глубина —0,7	Тройное разрушенное захоронение	ЮЗ, СВ, ЮЮЗ	?	Старческий	Над костями — череп лошади	Обломок железного меча	Андроновский	Сарматское (?)
3	3/4	Не прослежена; на горизонте	На спине, вытянуто	ЮВ	—	Детский, 1 г.	—	—	—	—
4	5/1	Прямоугольная, 2,05×0,7×1,2	Костяк не обнаружен	?	?	?	?	3 трехперых железных наконечника стрел	?	Сарматское
5	6/4	Прямоугольная, 2,2×0,63×0,25	На спине, вытянуто. Кисть левой руки — на тазе	ЮЗ	Ж	?	Остатки гробовища	—	?	?
6	8/8	Насыпь; глубина —0,85	Разрушен	?	?	Детский	—	—	—	—
7	8/11	Насыпь; глубина —0,92	На спине, разрушен	ЮЗ	?	?	—	—	?	?
8	8/12	Насыпь; глубина —1,04	На левом боку, разрушен	ЮЗ	?	?	—	—	?	Эпоха бронзы (?)
9	8/13	Насыпь; глубина —0,9	Разрушен	Ю (?)	?	?	Кусок мела	—	?	Сарматское
10	8/14	Насыпь; глубина —0,83	То же	?	?	Детский	—	—	—	—
11	8/38	На горизонте	На спине, вытянуто (?)	СЗ	—	Детский, 5—6 лет Детский, 8—9 лет	—	—	—	—
12	9/1	Не прослежена; глубина —0,8	Разрушен	—	—	—	—	Железный нож, обломок железного кольца, фрагмент стенки сосуда, железный предмет с приставшими волокнами дерева	Европеоидный, мезо-долхокраанный	Сарматское
13	9/2	Насыпь; глубина —0,85	На спине, вытянуто	СЗ	М	Старческий	—	Бронзовое височное колечко	?	?
14	10/7	Насыпь; глубина —0,58	То же	ЮЗ	—	Детский, 1—2 лет	—	—	—	—

15	10/8	Не прослежена; глубина — 0,68	СЗ	—	Детский, 9—10 лет	—	—	—	—	Сарматское
16	12/5	Насыпь; глубина — 0,6	З	Ж	Возмужалый	—	—	—	—	?
17	12/6	Не прослежена; глубина — 0,45	?	?	То же	—	—	—	—	—
18	12/8	Не прослежена; глубина — 0,5	ЮВ	—	Детский, 6—7 лет	Кости мелкой рыбы	—	—	—	Сарматское
19	12/14	На горизонте	ЮЮЗ	?	Младенец	—	—	—	—	Сарматское (7)
20	12/30	Не прослежена; глубина — 0,7	З	?	?	—	—	—	—	Сарматское
21	17/2	Не прослежена; глубина — 1,57	ЮЮВ	М	Старческий	—	—	—	—	Сарматское
22	17/3	Не прослежена; глубина — 1,42	ЮЮВ	Ж(?)	?	—	—	—	—	То же
23	19/1	Не прослежена; глубина — 0,42	Ю	М	Зрелый	Кости ноги и лопатка барана. Кусочки древесного угля	—	—	—	Европеоидный, брахикраниый
24	19/8	Не прослежена; глубина — 0,35	Ю(?)	—	—	—	—	—	—	?
25	19/9	Не прослежена; глубина — 0,34	ЮЮВ	—	Детский, 1 г	—	—	—	—	?
26	19/14	Не прослежена; глубина — 0,55	Ю	—	Детский	—	—	—	—	?
27	19/15	Подбойная могила; подбой — в северной стенке	ЮВВ	М	Возмужалый	—	—	—	—	?
28	22/2	Прямоугольная, 2,5 × 1,65 × 1,5	З, В(?)	Ж	Младенец	В заполнении — кусочки угля, обожженных костей, земля	—	—	—	?
29	27/5	Не прослежена; глубина — 0,73	?	?	?	Кости барана	—	—	—	?
30	29/2	Не прослежена; глубина — 0,96	ЮЗ	?	Детский, 2—3 лет	—	—	—	—	Сарматское
31	31/1	Не прослежена	?	?	?	?	?	?	?	?
32	34/1	На горизонте; глубина — 0,35	?	—	Детский, 3—4 лет	—	—	—	—	Сарматское

4 трехгранных черешковых железных наконечника стрел. Обломок железного ножа

3 пастовых бусины

Фрагмент сосуда с вогнутым дном

Таблица 9 (окончание)

№ п/п	№ кувшины погребения	Форма и размеры ямы в м	Положение скелета	Ориентировка	Пол	Возраст	Особенности обряда погребения	Погребальный материал	Автосоплепеческий тип	Предполагаемая датировка
33	35/2	Не прослежена; глубина — 0,6	Разрушен	?	—	Детский	—	—	—	?
34	46/1	Не прослежена; глубина — 0,41	»	?	—	»	—	—	—	?
35	46/4	Не прослежена; глубина — 0,5	Разрушен, на спине	З (?)	—	Детский, 2—3 лет	—	—	—	?
36	47/1	Прямоугольная, 1,65×0,55×0,15	На спине, вытянуто	СЗ	—	Детский, 4—5 лет	—	—	—	?
37	56/1	Прямоугольная, 2,05×1×0,75	Разрушен	Яма — по линии СВ—ЮЗ	?	Подросток (второй череп не определен)	—	—	?	?

очевидно, — пола мавзолея, от которого сохранились обломки кирпича и большое количество разнообразных по форме и цвету изразцов (рис. 71, 1, 5, 16, 18). Большинство изразцов — голубого цвета. Это так называемые мазарки, широко известные в Нижнем Поволжье<sup>477</sup>, — кирпичи размером  $18 \times 18 \times 5$  см (2/1) или  $21 \times 21 \times 5$  см (30/1). На одной из плоскостей кирпичей — отпечатки прутьев от формы.

2. Гробницы, сложенные из поставленных на ребро кирпичей, взятых, видимо, из разрушенных мазарок ( $20 \times 20 \times 5$  см;  $23 \times 22 \times 5,5$  см; рис. 14, 4, 5). Сверху гробница перекрывалась кирпичами, положенными плашмя. Размеры гробницы из-за сильного разрушения последующим захоронением (10/3) не определены.

3. Подквадратные небольшие ямы, размером  $2,07 \times 1,9 \times 1,45$  м (рис. 23, 1).

4. Прямоугольные ямы (9/3; 45/1, 2; 51/1) длиной 1,3—2,37 м; шириной 0,45—1,38 м и глубиной 0,6—1,9 м (рис. 21, 6).

В ряде могил обнаружены следы колоды (45/12). Наряду с индивидуальными захоронениями встречались семейные усыпальницы, содержавшие до 5 взрослых и детских костяков (2/1; 30/1).

Большинство скелетов покоилось на спине, в вытянутом положении. В некоторых захоронениях кисти рук находились на тазе (45/2). У одного погребенного кисть левой руки была слегка согнута в локте (21/1).

Ориентировка костяков устойчивая: все они лежали головой на З. На одном скелете заметны следы действия огня в области черепа и шейных позвонков (9/3).

Погребальный инвентарь незначителен и состоит из предметов средств передвижения, вооружения, украшения и быта, а также из монет.

Снаряжение коня представлено удилами и стремянами. Железные удила — кольчатые, двусоставные; в одно из колец вдето дополнительное кольцо (рис. 66, 25). Железные стремяна — массивные, округлые, с широкой подножкой, внешние края которой отогнуты вниз. На округлой дужке — щель для продевания ремня (рис. 61, 9). Совершенно идентичные удила происходят из

<sup>477</sup> Ф. В. Баллод. Приволжские Помпей. М.—Пг., 1923, стр. 18 и сл.

погребений у станции Белореченской<sup>478</sup>. Известны они в Нижнем Поволжье<sup>479</sup> и Северном Причерноморье и датируются комплексами XIV—XV вв.

**Предметы вооружения.** К ним относятся колчан со стрелами и железные наконечники стрел (рис. 66, 16).

Колчан (плохой сохранности) обнаружен у изголовья погребенного (45/2). Окружный в поперечном сечении каркас колчана склепан из железных полосок шириной 0,3 и 0,6 см, расположенных в виде решетки. Внутри каркаса вставлялась обкладка из бересты, скреплявшаяся с ним железными заклепками.

Для подвешивания колчана к каркасу прикреплены 2 железных прямоугольных пряжки с подвижным язычком, размером 3,6×2,5 см (рис. 67, 4), одна округлая пряжка диаметром 3 см (рис. 66, 3) и железные кольца диаметром 2,1 см (рис. 66, 4, 5). Из-за плохой сохранности выяснить размеры колчана не удалось.

Внутри колчана обнаружены склепанные листовидные железные наконечники стрел с черешками длиной 8,3 см (рис. 66, 16).

**Предметы украшения.** Этих находок немного. Из них следует прежде всего упомянуть серебряные серьги со вставными бусинами (рис. 71, 4, 7). Многочисленные аналоги этим серьгам имеются в комплексах XIV—XV вв. н. э. (см. ниже)<sup>480</sup>. В погребении 30/1 обнаружена крупная шестигранная бусина из прозрачного, слегка коричневатого стекла. Кроме того, найдены 2 бронзовых подвески (рис. 69, 13; рис. 71, 8). Одна из них аналогична подвескам, происходящим из Колобовских хуторов<sup>481</sup>.

**Предметы быта.** Представлены железными ножами с валикообразными

утолщениями при переходе в черенок (рис. 66, 11, 20) и обломками железных кресал.

**Монеты.** Встречено 3 серебряных монеты. По определению А. К. Маркова, это дирхем Пулад-хана (1407—1412 гг.), чеканенный в Хаджи Тархане (Астрахань), и 2 серебряных дирхема Джучидов (начало XV в.) с плохо сохранившимися изображениями. Один из них, как полагает А. К. Марков, чеканен, вероятно, в Булгаре.

Наконец, необходимо отметить железный предмет неясного назначения — типа навершия (рис. 66, 13).

Как мы видим, погребения поздних кочевников относятся не только к хронологически различным группам, но и резко различаются по обряду захоронения. Поэтому определение этнической принадлежности того или иного захоронения представляет чрезвычайную сложность, тем более что обряд погребения не всегда прослеживается, поскольку большинство погребений разрушено. Не все погребения содержат и погребальный инвентарь.

Среди позднекочевнических захоронений намечаются 2 четких группы с устойчивым ритуалом захоронения: 1) погребения, сопровождаемые головами и конечностями лошадей, ориентированные на 3 и 2) захоронения в мазарках.

Первая группа захоронений, как убедительно показано Н. Д. Мец, связывается с торками, которые, судя по сообщениям арабских писателей, населяли территорию Поволжья, между Уралом и Волгой, начиная с X в. н. э.<sup>482</sup> Вторая группа — погребения в мазарках — появилась в Нижнем Поволжье со времени основания Золотой Орды.

\*\*\*

В табл. 9 приводятся данные о погребениях Калиновского курганного могильника, которые не были определены.

<sup>478</sup> В. П. Левашева. Белореченские курганы. Труды ГИМ, вып. XXII, М., 1953, стр. 179, рис. 3, 23.

<sup>479</sup> А. Кушева-Грозевская. Ук. соч., табл. I, справа, внизу.

<sup>480</sup> Н. Арзютов. Погребения поздних кочевников, стр. 109.

<sup>481</sup> ОАК за 1893 г., стр. 91, рис. 54.

<sup>482</sup> Н. Д. Мец. К вопросу о торках. КСИМК, вып. XXIII, 1948, стр. 45 и сл.

### III. ЗАКЛЮЧЕНИЕ

В погребениях Калиновского курганного могильника представлена материальная культура племен Нижнего Поволжья, начиная от III тысячелетия до н. э. до XV в. н. э.

Различные форм курганных насыпей и стратиграфические условия залегания погребений позволяют сделать следующие наблюдения:

1. Наиболее древние ямные захоронения находились в северной и центральной частях могильника, под самыми высокими полусферическими курганными насыпями (курганы № 3, 8, 10, 12 и 55), высота которых колебалась в пределах 0,7—2,5 м.

2. Раннесрубные или полтавкинские захоронения в большинстве случаев оказались впускными в древнейшие курганы.

3. Срубные погребения были распространены равномерно, почти по всей территории могильника. Они либо впускались в древнейшие курганы (курганы № 3, 8, 10, 12 и 55), либо имели индивидуальные, в отличие от ямных захоронений, овальные невысокие, лепешкообразные насыпи высотой до 0,6 м (курганы № 6, 19, 22, 27, 37, 53, 54, 57 и 61).

4. Савроматские и прохоровские погребения, все без исключения, оказались впускными либо в древнейшие (курганы № 3, 8 и 12), либо в курганы срубного времени (курганы № 6, 19, 22, 27 и 54).

5. Погребения I в. до н. э.—I в. н. э. обычно были впущены в курганы — древнейшие (курганы № 3, 8, 12 и 55) и срубные (курганы № 6, 19, 22 и 46) или находились под индивидуальными насыпями (курган № 4, 9, 29, 34, 41, 44, 52 и 62), едва выделявшимися над окружающей местностью.

6. Позднесарматские погребения, за исключением четырех (8/18; 53/3; 55/1, 4), были совершены над индивидуальными, едва выделявшимися насыпями. В отличие от срубных курганов, позднесарматские имели более округлую форму и были покрыты густой растительностью.

7. Позднекочевнические погребения впускались в курганы — древнейшие (курганы № 1, 10 и 13), срубные (курган № 54), среднесарматские (курганы № 4, 9, 29 и 62) и позднесарматские (курган № 28). Однако большинство позднекочевнических захоронений имело самостоятельную индивидуальную насыпь (курганы № 21, 26, 32 и 45) диаметром 8—10 м и высотой до 0,3 м, не отлича-

ющуюся по форме от курганов средне- и позднесарматского времени.

8. Золотоордынские памятники — мазарки выделяются подчетырёхугольной формой насыпи, обычно усеянной обломками кирпича и нзразцов различного цвета и формы.

Таким образом, курганы Калиновского могильника сооружались в период развития ямной и срубной культур, в I в. до н. э.—I в. н. э., в позднесарматское время, в период бытования в Нижнем Поволжье поздних кочевников и в золотоордынское время.

На ранних этапах развития срубной культуры, в первой половине II тысячелетия до н. э., а также в течение всего савроматского и прохоровского этапов (III—II вв. до н. э.) новые курганы на могильнике не сооружались. Для захоронений в эти периоды использовались более древние курганы.

Топографические условия залегания погребений (рис. 2) позволяют утверждать, что северная и центральная части могильника — наиболее древние. Южная часть могильника, за исключением кургана № 19, появилась в основном в среднесарматский (курганы № 41, 44 и др.), позднесарматский и золотоордынский периоды (курган № 45).

Изучение антропологических материалов, произведенное В. В. Гнзбургом, показало, что в эпоху бронзы, а также в сарматское время основной антропологический тип населения Нижнего Поволжья оставался почти неизменным. Здесь преобладал европеондный антропологический тип, характеризующийся долнхо-мезокранной формой черепа. Данные антропологии, как мы пытались показать выше, подкрепляются археологическими материалами. Древнейшие, полтавкинские и срубные погребения представляют хронологические этапы развития одной культуры. Находки в сарматских могилах полусферических курильниц с перегородкой, сосудов с заплатами по краю, остеологические остатки, свидетельствующие о разведении одной породы домашних животных в эпоху бронзы и в сарматское время (овцы, близкой к современной гиссарской породе), а также общность антропологического типа населения — указывают на генетическую связь срубной и савроматско-сарматской культур. Если на ранних этапах эпохи бронзы древнее население Нижнего Поволжья было более однород-

ным, то в последующее время, особенно в позднесарматское, оно стало более смешанным. Постепенно сюда проникали представители андроновского и средиземноморского антропологических типов; в позднесарматское время появились отдельные представители юго-восточного расового типа Среднеазиатского междуречья, а затем и монголы.

Однако, несмотря на отмеченное смешение населения, основной антропологический тип оставался все же неизменным. Если для саратовской группы сарматских племен основным являлся андроновский антропологический тип, а для астраханской — тип Среднеазиатского междуречья, то для сталинградского Заволжья характерен европеоидный тип с долихо-мезокранными черепами, генетически связанный с предшествующим населением эпохи бронзы.

Дальнейшие исследования на ближайшей периферии позволят наметить общие границы распространения сталинградской группы сарматских племен и внести коррективы в карту расселения сарматских племен Нижнего Поволжья.

В период бытования в степях Нижнего Заволжья поздних кочевников здесь происходило еще большее смешение населения. В это время сюда проникали сначала торки, половцы, а затем монголы, при которых в XIV—XV вв. Нижнее Поволжье стало центром Золотой Орды.

Таким образом, материалы Калиновского могильника ликвидируют белое пятно на археологической карте, предоставляя ряд новых исторических данных о прошлом древних племен Нижнего Поволжья.

Особенно важны находки погребений литейщиков (55/13; 8/42), материалы из которых позволяют впервые поставить вопрос о

наличии местного очага металлообработки у племен срубной культуры Нижнего Поволжья еще во II тысячелетии до н. э.

Не менее важны находки в сталинградском Заволжье 64 прохоровских погребений. Это дает возможность отнести границу распространения прохоровских племен далеко на юг, вплоть до Сталинграда.

Особенно много нового вносят в историю сарматских племен материалы погребений I в. до н. э.— I в. н. э. До раскопок Калиновского могильника погребения сарматской знати не были известны. Находки 2 захоронений с богатым погребальным инвентарем (55/8, 14) меняют, как мы показали выше, наши представления о степени дифференциации сарматского общества, впервые намечают связи сарматов с древними племенами Южной Сибири и вместе с материалами из ридовых погребений дополняют наши сведения о связях сарматов с античными городами Северного Причерноморья, Прикубанья и Подонья. Наряду с этим материалы погребений сарматской знати вносят значительные коррективы в наши знания о военной тактике сарматов в это время, позволяя отнести появление у сарматов тяжеловооруженной конницы — катафрактариев — еще к рубежу нашей эры. Наконец, выявление — впервые — бесспорно сарматских форм могильных сооружений и обряда погребения позволяет поставить вопрос о меотской принадлежности кубанских синхронных курганных захоронений, так называемого Золотого кладбища, которое без достаточных оснований связывалось с сарматами.

Дальнейшие исследования огромного материала Калиновского курганного могильника дадут возможность уточнить и расширить наши предварительные выводы.



В. В. Гинзбург

ЭТНОГЕНЕТИЧЕСКИЕ СВЯЗИ ДРЕВНЕГО НАСЕЛЕНИЯ  
СТАЛИНГРАДСКОГО ЗАВОЛЖЬЯ

(По антропологическим материалам Калиновского могильника)

В специальной научной литературе имеется немного материалов, освещающих антропологическую принадлежность древнего населения Нижнего Поволжья.

Наиболее интересные данные представлены Г. Ф. Дебецем<sup>1</sup> и Т. А. Трофимовой<sup>2</sup>. В их работах отмечается европеоидный характер антропологического типа древнего населения Южного Поволжья; лишь в сравнительно позднее время к этому антропологическому типу примешиваются монголоидные черты, и то в незначительном количестве.

Наибольшее количество опубликованных материалов охватывает сарматское и золотоордынское время. Вопрос о сарматах, об их происхождении, связях с другими народами древности и о дальнейшей истории этих племен, — в частности об участии их в этногенезе славян, — все время горячо обсуждается на страницах печати<sup>3</sup>. Вот почему представляют большой интерес материалы огромного

Калиновского могильника, расположенного у с. Калиновка, в 35 км к С от Сталинграда, захоронения в котором охватывают период свыше 3 тыс. лет: от III тысячелетия до н. э. до XIV—XV вв. н. э.

Основной нашей задачей было рассмотрение материалов в хронологическом порядке, по культурам, соответственно археологическим датировкам. Для этой цели составлены таблицы индивидуальных измерений черепов взрослых лиц (см. ниже). В эти таблицы внесены 104 черепа, распределяющихся по эпохам следующим образом:

Таблица 1

Распределение черепов из погребений Калиновского могильника по эпохам

Датировка	М	Ж	Всего
Палеометаллическая эпоха	8	4	12
Раннесарматское время .	15	15	30
Среднесарматское » . . .	8	12	20
Позднесарматское » . . .	16	6	22
X—XI вв. н. э. . . . .	7	2	9
XIV—XV вв. н. э. . . . .	5	6	11
Итого . . . . .	59	45	104

<sup>1</sup> Г. Ф. Деб е ц. Материалы по палеоантропологии СССР. Нижнее Поволжье. АЖ, 1936, № 1; его же. Турко-финские взаимоотношения в Поволжье по данным палеоантропологии. АЖ, 1932, № 1; его же. Палеоантропология СССР. Труды Института этнографии им. Н. Н. Миклухо-Маклая, новая серия, т. IV, 1948; его же. Палеоантропологические материалы из погребений срубной культуры Среднего Поволжья. МИА, № 42, 1954.

<sup>2</sup> Т. А. Т р о ф и м о в а. Этногенез татар Поволжья в свете данных антропологии. Труды Института этнографии им. Н. Н. Миклухо-Маклая, новая серия, т. VII, 1949; ее же. Черепа из Гулякинского могильника ананьинской культуры. МИА, № 42, 1954.

<sup>3</sup> Сб. «Вопросы скифо-сарматской археологии». Изд-во Академии наук СССР, М., 1954.

В табл. 2 приводятся краткие сведения о 156 сохранившихся костяках. Пол определялся не только по черепу, но и по костям, прежде всего — по тазовым. Эта сводка может

быть полезна для изучения материала по курганам и по всей территории могильника.

Кроме таблиц приводятся краткие индивидуальные описания черепов, в том числе

детских, по которым можно было определить расовый тип.

Переходим к характеристике материалов по эпохам.

## И. ПАЛЕОМЕТАЛЛИЧЕСКАЯ ЭПОХА

(Конец III тысячелетия — начало I тысячелетия до н. э.)

Антропологические материалы эпохи бронзы незначительны. Черепа этой эпохи обладают средними размерами черепной коробки долихо-мезокраничного типа, со средним наклоном лбом и несколько выше среднего развитыми надпереносьем и надбровными дугами. Лицевая часть черепа низкая, узкая, значительно выступающая в горизонтальной плоскости, со слабо выдающимися скулами, средне углубленными клыковыми ямками, низкими глазницами и резко выступающим носом.

Эта характеристика не оставляет сомнения в том, что население эпохи бронзы относилось к ясно выраженному европеоидному типу. Женские черепа того же типа, что и мужские, хотя некоторые признаки на них менее резко выражены вследствие хорошо выраженной половой дифференциации.

Сопоставление черепов носителей древнеямной и срубной культур (ранняя и поздняя бронза) показывает значительную близость их.

Изученные нами черепа несколько отличаются от опубликованных Г. Ф. Дебецем черепов этого же времени из более северных

районов (куйбышевское и саратовское Заволжье). Эти последние черепа характеризуются более резко развитыми надпереносьем и надбровными дугами и значительно более широким лицом, благодаря чему Г. Ф. Дебец отнес их к протоевропеоидному и андроновскому типам.

Исследованные нами черепа не могут быть отнесены к андроновскому типу. Морфологически они ближе к синхронным черепам более западных районов, как это можно видеть по материалам из раскопок М. И. Артамонова и Ю. В. Подгаецкого на р. Маныче<sup>4</sup>. Эти черепа сближает также искусственная деформация кольцевого и лобно-затылочного типа, благодаря чему черепная коробка приобретает высокую, часто конусовидную форму.

Как и в манычском материале, хорошо выражена искусственная деформация отмечена здесь только на черепе эпохи ранней бронзы (на 2 мужских и 1 женском — из 9 учетных черепов). На 7 черепе срубной культуры деформация не обнаружена.

Приводим краткую индивидуальную характеристику черепов.

### 1. ЭПОХА РАННЕЙ БРОНЗЫ

1. Курган № 8, погребение 28 (череп 9, табл. 3). Женщина юношеского возраста. Несколько сломанный череп характеризуется высокой кольцевой и лобно-затылочной искусственной деформацией. Надпереносье и надбровные дуги развиты слабо. Лицо среднее высокое, узкое, значительно выступающее в горизонтальной плоскости, со средними углубленными клыковыми ямками, высокими глазницами и, по-видимому, средним выступающим носом.

Антропологический тип — европеоидный, степной.

2. Курган № 8, погребение 28, скелет 2. Череп ребенка около 8 лет, европеоидного типа.

3. Курган № 8, погребение 42 (череп 1, табл. 3). Мужчина зрелого возраста. Сломанный крупный череп с высокой лобно-затылочной искусственной деформацией. Надпереносье развито средне, надбровные дуги — значительно. Лицо узкое, среднее

выступающее в горизонтальной плоскости, со средними углубленными клыковыми ямками, низкими глазницами и значительно выступающим носом.

Кости скелета массивные, хотя не длинные. Верхняя часть бедренной кости очень расширена и уплощена. Большая берцовая кость резко сужена (платикемия).

Антропологический тип — европеоидный, степной, долихокраний в основе.

4. Курган № 8, погребение 43 (череп 2, табл. 3). Мужчина во зрелого возраста. Крупный череп мезокраничного типа, со средним наклоном лбом, очень резко выступающими надпереносьем и надбровными дугами. Лицо низкое, узкое, значительно

<sup>4</sup> В. В. Гинзбург. Антропологические материалы из раскопок на р. Маныче. Сб. МАЭ, X, 1949.

Характеристика антропологических материалов из раскопок Калининского могильника

№	Инвентарный № МАЭ	Пронскова- ние (в числи- теле—№ кур- гана, в знаме- нители— № по- гребенки)	Датировка погребения	Что сохранено	Пол	Возраст	Антропологичес- кий тип	Примечание
1	6118-13	1/2	I в. н. э.	Череп и кости скелета	М	Возмужалый	Европеоидный, ан- дроновский	—
2	6118-73	1/3	XIV в. н. э.	То же	Ж	Старческий	Европеоидный, Среднеазиатского междуречья	—
3	6118-14	1/6	I—II вв. н. э.	»	—	6—7 лет	Европеоидный, степной	На лобной кости — большой след давшего ранения, уже зарашен- ного. Сосцевидные от- ростки черепа окраше- ны окисью меди
4	6118-74	1/7	X в. н. э.	»	М	Возмужалый	Европеоидный, степной	
5	6118-15	1/8	I—III вв. н. э.	»	—	5—6 лет	Брахицранный	—
6	6118-126	2/1	XV в. н. э.	Череп	М	Возмужалый	Смешанный, южносибирский	—
7	6118-125	2/2	XV в. н. э.	То же	Ж	То же	Смешанный	—
8	6118-16	3/1	Sарматское, I—IV вв. н. э.	Череп и кости скелета	—	1,5 года	—	—
9	6118-17	3/2	Sарматское, I—IV вв. н. э.	То же	Ж	Возмужалый	Европеоидный, степной	—
10	6118-18	3/36	Sарматское, III—IV вв. н. э.	»	М	Старческий	Андроновский	—
11	6118-19	3/4	То же	»	—	Около 1 года	—	—
12	6118-20	3/5	II в. н. э. (?)	»	Ж	Старческий	Европеоидный (протоевропеоид- ный)	—
13	6118-21	3/6	Sарматское, I в. до н. э.	Фрагменты черепа	Ж (?)	То же	Брахицранный	—
14	6118-22	3/7	То же	Сломанный череп и кости скелета	Ж	Возмужалый	Европеоидный, сре- диземноморский (?)	—
15	6118-24	3/9	III—II вв. до н. э.	Череп и кости скелета	М	Зрелый	Европеоидный, андроновский	—
16	6118-23	3/9	То же	То же	—	5—6 лет	Европеоидный—	—
17	6118-25	3/10	—	Кости скелета	М (?)	Возмужалый	—	—
18	6118-70	3/11	—	То же	Ж (?)	То же	—	—
19	6118-26	3/12	Sарматское, IV в. до н. э.—IV в. н. э. (?)	»	Ж	Зрелый	—	—
20	6118-27	3/13	IV—III вв. до н. э.	Обломки черепа	Ж	Возмужалый	Европеоидный, степной	—

21	6118-28	3/14	III—II вв. до н. э.	Череп и кости скелета	М	Юношеский	Европеоидный, степной	—
22	6118-29	3/18	То же	То же	Ж	Зрелый	Европеоидный, степной	—
23	6118-30	3/19	Сарматское, IV в. до н. э.—IV в. н. э. (?)	Череп	М	Возмужалый	Европеоидный, мезо-брахикраний	—
24	6118-31	3/20	IV—III вв. до н. э.	Череп и кости скелета	М	Зрелый	Андроновский	На правой голени— след старого перелома. Верхняя часть правой бедренной кости окрашена окисью меди
25	6118-32	3/22	То же	То же	Ж	Юношеский	Европеоидный, степной	—
26	—	Курган № 3, погребение в насыпи (череп найден отдельно)	?	Череп	М	Зрелый	Европеоидный, мезо-брахикраний	—
27	6118-75	Курган № 4, погребение в насыпи	X в. н. э.	Сломанный череп и кости скелета	М	Старческий	Европеоидный, степной	—
28	6118-33	4/2	I в. до н. э.	То же	М	Зрелый	Европеоидный, степной	—
29	6118-1	6/1	Срубное, 2-я половина II тысячелетия — начало I тысячелетия до н. э.	Череп и кости	—	7—8 лет	Европеоидный, мезо-долхокраний	—
30	6118-2	6/3	То же	То же	М	Зрелый	Европеоидный, средиземноморский	—
31	6118-3	6/4	Сарматское (?), III—IV вв. н. э.	»	Ж	Старческий	Южносибирский	—
32	—	6/5	I в. н. э.	Обломки черепа и кости	М	Зрелый	—	—
33	6118-4	6/6	Срубное, 2-я половина II тысячелетия — начало I тысячелетия до н. э.	Череп и кости скелета	Ж	Старческий	Европеоидный, степной	—
34	6118-5	6/7	То же	Сломанный череп и кости	—	Около 8 лет	Европеоидный	—
35	6128-35	7/1	Сарматское, III—IV вв. н. э.	Череп и кости скелета	М	Старческий	Европеоидный, степной	Лобно-затылочная деформация
36	—	8/1	Сарматское, V в. до н. э.	То же	—	2—3 года	—	—
37	6118-36	8/2	I в. до н. э.	»	М	Старческий	Андроновский	—
38	6118-37	8/3	II в. до н. э.	»	М	Зрелый	Европеоидный, Среднеазиатского междуречья	—

Таблица 2 (продолжение)

№	Инвентарный № МАЭ	Продолжение (в числе— № кургана, в знаменателе— № погребеня)	Датировка погребеня	Что сохранено	Пол	Возраст	Антропоморфический тип	Примечание
39	6118-38	8/4	I в. до н. э.	Череп и кости скелета	Ж	Зрелый	Европеоидный, степной	—
40	6118-39	8/5	То же	То же	Ж	Возможный	Европеоидный, средиземноморский	—
41	6118-40	8/6	Сарматское, IV—II вв. до н. э.	Череп	Ж	То же	Европеоидный, перднеазиатский (?)	—
42	6118-41	8/9	Сарматское, I—II вв. н. э. (?)	Череп и кости скелета	—	3—4 года	—	—
43	6118-42	8/10	I в. н. э.	То же	Ж	Отроческий, около 12 лет	Европеоидный, долихокранный	—
44	6118-43	8/16	I в. н. э. (?)	»	Ж (?)	Около 8 лет	Европеоидный, степной	—
45	6118-44	8/19	IV—III вв. до н. э.	»	Ж	Зрелый	То же	—
46	6118-45	8/23	I в. н. э.	Сломанный череп и кости скелета	М	То же	»	—
47	6118-46	8/24	I в. н. э. (?)	Череп	Ж	Старческий	Европеоидный, степной	—
48	6118-47	8/25	I—II вв. н. э.	Череп и кости скелета	Ж	Зрелый	Европеоидный, андроновский	—
49	6118-6 } Парное захоронение	8/28	2-я половина II тысячелетия до н. э.	Сломанный череп и кости скелета	Ж	Юношеский	Европеоидный степной	Высокая кольцевая и лобно-затылочная деформация
50	6118-7	8/28	То же	Сломанный череп	—	Около 6 лет	То же	—
51	6118-48	8/33	IV—III вв. до н. э.	Череп и кости скелета	Ж	Возможный	»	—
52	6118-49	8/34	То же	То же	М	То же	Европеоидный, средиземноморский	—
53	6118-50	8/40	»	»	Ж	»	То же	—
54	6118-51	8/41	IV—I в. до н. э.	»	Ж	»	Европеоидный, степной	—
55	6118-8	8/42	Середина II тысячелетия до н. э.	»	М	Зрелый	То же	Высокая лобно-затылочная деформация
56	6118-9	8/43	Ямное, рубеж III—II тысячелетий до н. э.	»	М	Возможный	»	—
57	6118-52	9/1	Сарматское, IV в. до н. э.—IV в. н. э.	Сломанный череп и кости скелета	М (?)	8—9 лет	Европеоидный, мезодолхокранный	—
58	6118-70	9/2	VIII—IX вв. н. э.	Кости скелета	М	Старческий	—	—

59	6118-77	9/9	То же	Череп и кости скелета	Ж(?)	Около 8 лет	Европеоидный, брахирианный	—
60	6118-10	10/6	Середина II тысячелетия до н. э.	То же	М	Возможный	Европеоидный, степной	Высокая кольцевая и лобно-затылочная деформация. Резкие следы перелома шейки бедренной кости в детстве
61	6118-11	10/9	1-я половина II тысячелетия до н. э.	Обломки черепа и кости скелета	Ж	Старческий	Европеоидный, степной	—
62	6118-54	11/1	Не определена	Череп и кости скелета	—	6—7 лет	Европеоидный, брахирианный	—
63	6118-53	11/2	III—IV вв. н. э.	То же	М	Зрелый	Андроновский	Лобно-теменная деформация
64	6118-55	12/1	Сарматское, IV в. до н. э.—IV в. н. э.	»	—	Около 7 лет	Европеоидный	—
65	6118-56	12/5	Сарматское, III—IV вв. н. э.	»	Ж	Возможный	Европеоидный, Среднеазнатского междуречья	—
66	6118-57	12/9	II в. до н. э.	Кости скелета	М	Зрелый	—	—
67	6118-58	12/11	Сарматское, IV—II вв. до н. э.	Череп	М(?)	Старческий	Европеоидный, степной	—
68	6118-59	12/12	I в. н. э.	Череп и кости скелета	Ж	Зрелый	То же	—
69	6118-71	12/16	IV—III вв. до н. э.	То же	—	Около 7 лет	»	—
70	6118-72	12/15	То же	Кости таза	М	Старческий	—	—
71	6118-12	12/17	Срубное, 2-я половина II тысячелетия—начало I тысячелетия до н. э.	Левая плечевая кость	М	То же	—	След старого, сросшегося перелома
72	6118-60	12/18	IV—III вв. до н. э.	Сломанный череп и кости скелета	М	Возможный	Европеоидный, степной	—
73	6118-78	12/19	XI—XII вв. н. э.	Череп и кости скелета	Ж	То же	Европеоидный, Среднеазнатского междуречья	—
74	6118-61	12/20	IV—III вв. до н. э.	То же	Ж	»	То же	—
75	6118-62	12/21	Сарматское, IV—II вв. до н. э.	»	М	Зрелый	Андроновский	—
76	6118-63	12/23	I в. до н. э.—I в. н. э.	»	М	Возможный	Европеоидный, степной	—
77	6118-64	12/24	То же	»	Ж	То же	Европеоидный, средиземноморский	—
78	6118-65	12/26	II—I вв. до н. э.	»	—	Около 8 лет	—	—
79	6118-66	12/28Б	Сарматское, IV—III вв. до н. э.	»	М	Зрелый	Европеоидный, степной	—
80	6118-67	13/1	III—IV вв. н. э.	»	Ж	Возможный	То же	Лобно-затылочная деформация
81	6118-68	15/1	То же	»	Ж	Зрелый	»	То же

Таблица 2 (продолжение)

№	Инвентарный № МЛЭ	Происхождение (в числе тела—№ кургана, в значительном— № погребения)	Датировка погребения	Что сохранено	Пол	Возраст	Антропологический тип	Примечание
82	6118-89	16/1	III—IV вв. н. э.	Череп и кости скелета	М	Зрелый	Европеоидный (прото-европеоидный)	—
83	6118-81	17/1	То же	Кости скелета	М	Возмужалый	—	—
84	6118-112	17/2	XIV—XV вв. н. э.	Череп и кости скелета	М	Старческий	Европеоидный, степной	—
85	6118-82	18/1	III—IV вв. н. э.	Череп	М	Зрелый	То же	Лобно-затылочная и кольцевая деформация
86	6118-83	19/1	IV—I вв. до н. э.	Фрагменты черепа и других костей скелета	М	Возмужалый	Европеоидный, брахикраний	—
87	6118-84	19/4	III—IV вв. н. э.	Череп и кости скелета	—	Около 10 лет	Европеоидный, степной	—
88	6118-85	19/5	III—II вв. до н. э.	Нижняя челюсть и кости скелета	—	4—5 лет	—	—
89	6118-86	19/6	II—I вв. до н. э.	Череп и кости скелета	М	Возмужалый	Европеоидный, степной	—
90	6118-87	19/10	То же	То же	М (?)	Старческий	Европеоидный, средиземноморский	В задней части обеих временных костей—следы трепанаций, с частичным зарращением отверстий
91	6118-88	19/11 Чет-верное	IV—III вв. до н. э.	»	М	Возмужалый	Европеоидный, степной	—
92	6118-89	19/11   второе	То же	»	—	Около 7 лет	—	—
93	6118-90	19/11   захо-	»	Нижняя челюсть	—	Около 6 лет	—	—
94	6118-91	19/11   роне-	»	Череп	—	7—8 лет	—	—
95	6118-92	19/11   вие	III—II вв. до н. э.	Череп и кости скелета	Ж	Возмужалый	Европеоидный, степной	—
96	6118-93	19/13	I в. до н. э.—I в. н. э.	То же	Ж	Старческий	То же	—
97	6118-94	19/15	III—II вв. до н. э.	»	М	Возмужалый	»	—
98	6118-95	19/16	То же	»	Ж	Зрелый	»	—
99	6118-96	19/18	IV—III вв. до н. э.	»	Ж	То же	Европеоидный, средиземноморский	—
100	6118-97	19/20	I в. до н. э.—I в. н. э.	Кости скелета	М	Возмужалый	—	—

№	6118-98	19/21	III—II вв. до н. э.	Череп и кости скелета	М	Зрелый	1. процидидаль, среднеяноморский	15. лобной части — следы трепанаций, с частичным заращением отверстий
101								
102	6118-113	21/1	XIV в. н. э.	То же	Ж	Старческий	Смешанный, брахикранный	—
103	6118-79	22/1	VI—V вв. до н. э.	»	Ж	Возмужалый	Европеоидный, степной	—
104	6118-114	22/2	XIV в. н. э. (?)	»	Ж	То же	Смешанный, брахикранный	—
105	6118-99	22/3	I в. до н. э.—I в. н. э.	»	М	Старческий	Европеоидный, андроновский	Лобная деформация
106	6118-100	23/1	III—IV вв. н. э.	»	М	То же	Европеоидный, степной	Лобная и кольцевая деформация
107	6118-101	24/1	То же	»	М	Зрелый	Европеоидный, андроновский	Следы старых, сросшихся переломов правой голени. Затылочная деформация
108	6118-115	26/1	X—XI вв. н. э.	Череп	М	То же	Близкий к андроновскому, смешанный	—
109	6118-116	26/2	То же	Череп и кости скелета	М	Старческий	Европеоидный, андроновский	—
110	6118-102	27/1	III—II вв. до н. э.	То же	Ж	Зрелый	Европеоидный, степной	—
111	6118-80	27/2	V в. до н. э.	Кости скелета	Ж	Возмужалый	—	—
112	6118-103	27/3	II в. до н. э.	Череп и кости скелета	Ж	То же	Европеоидный, Среднеазиатского междуречья	—
113	6118-117	28/1	X—XI вв. н. э.	Череп	Ж (?)	Старческий	То же	—
114	6118-118	28/2	V—VI вв. н. э.	То же	М	Возмужалый	»	—
115	6118-119	29/3	X—XI вв. н. э.	»	М	Старческий	Европеоидный, андроновский	—
116	6118-104	29/5	I в. до н. э.—I в. н. э.	Череп и кости скелета	Ж	Зрелый	То же	—
117	1618-120	30/1	XV в. н. э.	Череп	Ж	Старческий	Европеоидный, Среднеазиатского междуречья	—
118	6118-121	33/1	То же	То же	М	Зрелый	То же	Уплощение затылка
119	6118-105	34/1	III—IV вв. н. э.	Фрагменты черепа и кости скелета	Ж	Возмужалый	—	Череп деформирован
120	6118-106	34/1	I в. до н. э.—I в. н. э.	Череп	Ж	То же	Европеоидный, степной	Кольцевая деформация
121	6118-107	36/1	IV в. н. э.	»	М	Зрелый	То же	—
122	6118-108	38/1	III—IV вв. н. э.	»	М	То же	Европеоидный (протоевропеоидный)	—



Таблица 2 (окончание)

№	Инвентарный № МАВ	Проктомерные (в числе теле— № курганца, в значении— № погребения)	Датировка погребения	Что сохраниено	Пол	Возраст	Антропологический тип	Примечание
123	6118-109	39/1	III—IV вв. н. э.	Кости скелета	Ж	Зрелый	—	—
124	6118-110	42/2	То же	Череп и кости скелета	М	То же	Европеоидный, степной	Лобно-затылочная деформация
125	6118-111	44/1	I в. до н. э.— I в. н. э.	»	Ж	Возмужалый	То же	—
126	6118-123	45/1	XIV—XV вв. н. э.	»	Ж	То же	»	—
127	6118-124	45/2	То же	»	М	Зрелый	Европеоидный, Среднеазиатского междуречья	—
128	6118-135	46/2	IV—III вв. до н. э.	Кости черепа, таза и длинные кости конечностей	М	Старческий	Европеоидный, степной	—
129	6118-136	46,5	I в. до н. э.— II в. н. э.	То же	М	Зрелый	То же	—
130	6118-137	46/6	IV—III вв. до н. э.	Кости черепа, таза и конечностей	М	То же	Европеоидный, андроновский	—
131	6118-138	46/7	То же	Обломки костей черепа и конечностей	Ж	?	—	—
132	6118-139	46/8	»	Кости черепа, таза и конечностей	Ж	Старческий	Европеоидный, степной	—
133	6118-140	46/8 <sub>1</sub>	»	Кости черепа	Ж	То же	То же	—
134	6118-141	46/9	»	Кости черепа, таза и конечностей	Ж	»	»	—
135	6118-142	46/10	»	То же	М	Зрелый	»	—
136	6118-143	46/1	III—IV вв. н. э.	Кости черепа и конечностей	М	То же	»	—
137	6118-144	49/1	То же	Кости черепа, таза и конечностей	М	Старческий	Андроновский	Лобно-теменная деформация
138	6118-145	50/1	»	Череп, кости таза и конечностей	М	То же	Сметанный, южносибирский	Лобно-затылочная и теменная деформация
139	6118-146	52/1	I в. н. э.	То же	Ж	»	Европеоидный, среднеливовский	Теменная деформация
140	6118-147	52/2	I в. до н. э.	»	М	Зрелый	Сметанный, южносибирский	—
141	6118-127	53/1	Позднерубное, начало I тысячелетия до н. э.	Кости таза и конечностей	—	8—10 лет	—	—
142	6118-128	65/2	I в. н. э.	Череп, кости таза и конечностей	—	Старше 10 лет	Европеоидный, степной	—

№	№ инв.	Возраст	Период	Материал	Пол	Возраст	Анализ	Тип	Деформация
143	6118-148	53/3	III—IV вв. н. э.	То же	М	Зрелый	Смешанный	Конусовидная деформация	
144	6118-129	54/2	1-я половина II тысячелетия до н. э.	Обломки костей черепа, кости таза и конечностей	Ж	Возмужалый	Европеоидный, средиземноморский	—	
145	6118-155	54/1	X—XI вв. н. э.	Череп и кости таза	М	Зрелый	Европеоидный, андроновский	—	
146	6118-130	54/4	Срубное, 2-я половина II тысячелетия — начало I тысячелетия до н. э.	Длинные кости конечностей	Ж	То же	—	—	
147	6118-131	55/7	1-я половина II тысячелетия до н. э.	Кости черепа и конечностей	М	Старческий	Европеоидный, андроновский	—	
148	6118-149	55/8	I в. н. э. (богатое погребение с золотыми вещами)	Кости черепа, таза и конечностей	Ж	То же	Европеоидный, степной	—	
149	—	55/11	Срубное, 2-я половина II тысячелетия — начало I тысячелетия до н. э.	То же	М	Зрелый	Европеоидный, средиземноморский?	—	
150	6118-133	55/13	1-я половина II тысячелетия до н. э.	»	М	То же	Европеоидный, андроновский	—	
151	6118-134	57/1	Срубное, 2-я половина II тысячелетия — начало I тысячелетия до н. э.	Череп и кости конечностей	М	Старческий	Европеоидный, степной	—	
152	6118-150	59/1	Сарматское, IV в. до н. э. — IV в. н. э.	То же	—	Юношеский, 14—15 лет	Смешанный	—	
153	6118-151	60/1	III—IV вв. н. э.	»	М	То же	Европеоидный, андроновский	Конусовидная деформация	
154	6118-152	61/2	I в. до н. э.	»	М	Старческий	Европеоидный, степной	—	
155	6118-154	62/2	I в. до н. э. (?)	Кости конечностей	—	8—10 лет	—	—	
156	6118-156	62/1	Поздне-кочевническое, X—XII вв. н. э.	Череп	М	Возмужалый	Европеоидный, андроновский	—	

выступающее в горизонтальной плоскости, со средне углубленными клыковыми ямками, низкими глазницами и значительно выступающим носом.

Кости скелета очень крупные.

Антропологический тип — европеоидный, степной.

5. Курган № 10, погребение 6 (череп 3, табл. 3). Мужчина возмужалого возраста. Черепная коробка с резко выраженной кольцевой и лобно-затылочной искусственной деформацией. Лобная кость без изгиба плоско поднимается вверх. Метопический шов. Надпереносье и надбровные дуги выражены слабо. Лицо низкое, средне широкое, очень резко выступающее в горизонтальной плоскости, с выше среднего углубленными клыковыми ямками, низкими глазницами и значительно выступающим носом.

Головка правой бедренной кости резко деформирована (уплощена) и надвинута на укороченную шейку — результат бывшего в детстве перелома.

Антропологический тип — европеоидный, степной.

6. Курган № 10, погребение 9. Женщина старческого возраста. Фрагменты черепа долихо-мезокранного типа со средне наклонным лбом и слабо развитыми надпереносьем и надбровными дугами. Лицо средне выступающее в горизонтальной плоскости, со слабо выступающими скулами и средне углубленными клыковыми ямками.

Антропологический тип — по-видимому, европеоидный, степной.

7. Курган № 54, погребение 2 (череп 10, табл. 3). Женщина возмужалого возраста. Череп до-

лихокранного типа, с прямым лбом, средне развитыми надпереносьем и надбровными дугами. Лицо низкое, узкое, значительно выступающее в горизонтальной плоскости, со средне углубленными клыковыми ямками, низкими глазницами и средне выступающим носом.

Антропологический тип — европеоидный, средиземноморский.

8. Курган № 55, погребение 7 (череп 4, табл. 3). Мужчина старческого возраста. Сломанный, гиперморфный череп мезокранного типа, очень широкий, бризидной формы, со средне наклонным лбом, очень резко развитым надпереносьем и средне выступающими надбровными дугами. Глубина назона значительна. Лицо значительно выступающее в горизонтальной плоскости, с глубокими клыковыми ямками и средне высокими глазницами.

Хотя признаков немного, череп больше всего напоминает андроновские.

9. Курган № 55, погребение 13 (череп 5, табл. 3). Мужчина зрелого возраста. Сломанный, очень массивный череп с широкой мозговой коробкой бризидного типа. Лоб средне наклонный, с очень резко развитыми надпереносьем и надбровными дугами. Назон глубокий. Лицо широкое, по-видимому, значительно выступающее в горизонтальной плоскости, со средне углубленными клыковыми ямками, низкими глазницами и значительно выступающим носом.

Антропологический тип — европеоидный, видимо, андроновский.

## 2. ЭПОХА ПОЗДНЕЙ БРОНЗЫ (СРУБНЫЕ ПОГРЕБЕНИЯ)

10. Курган № 6, погребение 1. Ребенок 7—8 лет. Череп мезо-долихокранного, европеоидного, степного типа.

11. Курган № 6, погребение 3 (череп 6, табл. 3; рис. 1, 1'). Мужчина зрелого возраста. Череп долихокранного типа, с прямым лбом, средне развитым надпереносьем и значительно выступающими надбровными дугами. Лицо узкое, средне высокое, значительно выступающее в горизонтальной плоскости, со средне углубленными клыковыми ямками, низкими глазницами и очень выступающим носом.

Антропологический тип — европеоидный, морфологически близкий к средиземноморскому.

12. Курган № 6, погребение 6 (череп 11, табл. 3). Женщина старческого возраста. Череп мезокранного типа, со средне наклонным лбом, слабо развитым надпереносьем и средне выступающими надбровными дугами. Лицо низкое, средне широкое, значительно выступающее в горизонтальной плоскости, со средне углубленными клыковыми ямками и низкими глазницами. Отмечается хорошо выраженный альвеолярный прогнатизм. Нос выступает значительно.

Антропологический тип — европеоидный, степной.

13. Курган № 57, погребение 1 (череп 7, табл. 3). Мужчина старческого возраста. Череп мезо-долихокранного типа, со средне наклонным лбом, средне развитыми надпереносьем и надбровными дугами. Лицо низкое, узкое, средне выступающее в горизонтальной плоскости, со средне углубленными клыковыми ямками, низкими глазницами и резко выступающим носом.

Антропологический тип — европеоидный, степной.

14. Курган № 55, погребение 11 (череп 8, табл. 3). Мужчина зрелого возраста. Череп долихо-мезокранного типа, с прямым лбом, средне развитыми надпереносьем и надбровными дугами. Лицо низкое, узкое, значительно выступающее в горизонтальной плоскости, со средне углубленными клыковыми ямками, низкими глазницами и значительно выступающим носом.

Антропологический тип — европеоидный, средиземноморский.

15. Курган № 53, погребение 2. Череп ребенка около 8 лет, мезо-брахиокранного типа, с лицом, значительно выступающим в горизонтальной плоскости.

Антропологический тип — европеоидный, степной.

Индивидуальная характеристика черепов эпохи бронзы из Калиновского могильника показывает, что большинство из них — долихо-мезокранного европеоидного типа, который несколько грацильнее типичного прото-европеоидного типа, обрисованного Г. Ф. Дебецом<sup>5</sup>, и характеризуется более узким лицом. Поэтому мы относим эти черепа

<sup>5</sup> Г. Ф. Дебец. Брюнн-Пшедмост, Кро-Маньон и современные расы Европы. АЖ, 1936, № 3; его же. Палеоантропологические материалы из погребений срубной культуры...



1



2



3

Рис. 1

1 — инв. № 6118-2, курган № 6, погребение 3. Срубная культура. Череп мужчины зрелого возраста, европеоидный, средиземноморский тип; 2 — инв. № 6118-66, курган № 12, погребение 28Б. IV—III вв. до н. э. Череп мужчины зрелого возраста, европеоидный, степной тип; 3 — инв. № 6118-37, курган № 8, погребение 3. II в. до н. э. Череп мужчины зрелого возраста, европеоидный, тип Среднеазиатского междуречья.

Данные индивидуальных измерений и средние величины

№ черепа по порядку	1	2	3	4	5
Происхождение (в числителе — № кургана, в знаменателе — № погребения)	8/42	8/43	10/8	55/7	56/13
Датировка	Середина II тысячелетия до н. э.	Рубеж III и II тысячелетий до н. э.	Середина II тысячелетия до н. э.	1-я половина II тысячелетия до н. э.	1-я половина II тысячелетия до н. э.
Пол	М	М	М	М	М
Возраст	Зрелый	Возмужалый	Возмужалый	Старческий	Зрелый
1 Продольный диаметр черепа . . . . .	193	189	167	185 (?)	—
8 Поперечный . . . . .	136	145	135	145 (?)	—
17 Высотный диаметр ( $ba - br$ ) . . . . .	—	—	155(!)	—	—
20 . . . . . ( $po - br$ ) . . . . .	136	120	136	—	—
11 Бианрикулярная ширина . . . . .	129	126	125	—	—
9 Наименьшая лобная ширина . . . . .	110	98	94	98	—
10 Наибольшая ширина лобной кости . . . . .	118 (!)	126	117	122	—
5 Длина основания черепа . . . . .	—	—	105	—	—
40 . . . . . лица . . . . .	—	—	102	—	—
47 Полная высота лица ( $n - gn$ ) . . . . .	—	120	106	—	—
48 Верхняя . . . . . ( $n - pr$ ) . . . . .	—	70	66	—	—
45 Скуловой диаметр . . . . .	132	129 (?)	134	—	—
46 Ширина средней части лица ( $Zm - Zm$ )	—	96?	90	—	—
Зигмаксиллярная ширина (по Абн-деру) . . . . .	—	98?	93	—	—
Выступление субспинальной точки . . . . .	—	27 (?)	28,9	—	—
Зигмаксиллярный угол . . . . .	—	122 (?)	116	—	—
43 (1) Биорбитальная ширина ( $fmo - fmo$ ) . . . . .	—	103	100	—	—
Subt.10W Выступление нозона над линией ( $fmo - fmo$ ) . . . . .	—	20,5	23,6	—	—
54 Ширина носа . . . . .	—	29	25	—	—
55 Высота . . . . .	—	52	51	—	—
49a Дакриальная ширина . . . . .	—	27	25,5	—	—
DS . . . . . высота . . . . .	—	—	14,9	—	—
Максиллофронтальная ширина . . . . .	—	23	23,8	—	—
. . . . . высота . . . . .	—	—	7,8	—	—
SC Свмотическая ширина . . . . .	—	—	11,7	—	—
SS . . . . . высота . . . . .	—	—	3,8	—	—
51 Ширина орбиты ( $mf - ek$ ) . . . . .	40	43	43	—	—
51a . . . . . ( $d - ek$ ) . . . . .	38	40	39	—	—
52 Высота . . . . .	30	31	32	—	—
62 Длина нёба . . . . .	—	—	45	—	—
63 Ширина . . . . .	—	—	35	—	—
68 Бигональный диаметр . . . . .	103	—	94	122	122
23 Горизонтальная окружность . . . . .	—	529	471	—	—
32 Угол профиля лба ( $n - m$ ) . . . . .	80	74	74	—	—
. . . . . ( $g - m$ ) . . . . .	70	63	70	—	—

Таблица 3

Черепов палеометаллической эпохи из Калновского могильника

6	7	8	Все мужчины M (N)	9	10	11	Все женщины M (N)	12
6/3	57/1	55/11		8/28	54/2	6/6		22/1
Срубное	Срубное	Срубное		2-я половина II тысячелетия до н. э.	1-я половина II тысячелетия до н. э.	Срубное		VI — V вв. до н. э., савромат.
М	М	М		Ж	Ж	Ж		Ж
Зрелый	Старческий	Зрелый		Юношеский	Возмужалый	Старческий		Возмужалый
185	189	199	186,7 (7)	152 (1)	192	175	173,0 (3)	173
132	143	148	140,6 (7)	139	134	133	135,3 (3)	134
133	135	—	141,0 (3)	—	133	130	131,5 (2)	128
116	120	—	125,6 (5)	136	122	111	123,0 (3)	112
117	130	—	125,4 (5)	124	122	121	122,3 (3)	116 (?)
91	105	95 (?)	98,7 (7)	89	97	92	92,7 (3)	91
111	119	116	118,4 (7)	112	114	112	112,7 (3)	113
106	105	—	105,3 (3)	—	106	104	105,0 (2)	102
100	96 (?)	—	99,3 (3)	—	109	101	105,0 (2)	99
117	—	—	114,3 (3)	125 (?)	107	109	113,7 (3)	111
75	70 (?)	65 (?)	69,2 (5)	72	60	66	66,0 (3)	70
131	130	131 (?)	131,2 (6)	125 (?)	124	132	127,0 (3)	120 (?)
93	95	—	93,5 (4)	—	92	92	92,0 (2)	88
94	97	—	95,5 (4)	—	91	93	92,0 (2)	85
26,8	22,3	—	26,2 (4)	—	22,8	25,2	24,0 (2)	22,5
121	131	—	122,5 (4)	—	127	123	125,0 (2)	124
94	105	—	100,5 (4)	91	99	99	96,3 (3)	93
17,0	22,0	—	20,8 (4)	20,0	18,2	20,9	19,7 (3)	19,4
28	26	24	25,4 (5)	22 (?)	27	24	24,3 (3)	22
57	50	49 (?)	51,8 (5)	56	45	48	49,7 (3)	52
17,7	21,9	—	23,0 (4)	21 (?)	24,0	19,0	21,3 (3)	—
13,2	14,2	—	14,1 (3)	—	8,5	10,0	9,2 (2)	—
15,6	20,0	—	20,6 (4)	20,0 (?)	20,0	16,5	18,8 (3)	—
8,3	7,9	—	8,0 (3)	—	5,8	7,4	6,6 (2)	—
9,7	13,7	8,0	10,8 (4)	—	13,0	7,9	10,4 (2)	—
4,9	6,4	4,5	4,9 (4)	—	5,1	2,8	3,9 (2)	—
44	46	42 (?)	43,0 (6)	39	45	46	43,3 (3)	38?
40	43	40 (?)	40,0 (6)	36	42	44	40,7 (3)	36
32	31	30 (?)	31,0 (6)	36	31	32	33,7 (3)	32
44	48	—	45,7 (3)	—	48	47	47,5 (2)	45
34	33	—	34,0 (3)	—	35	36	36,5 (2)	34
90	—	—	106,2 (5)	—	97	93	95,0 (2)	92
509	533	543	517,0 (5)	—	523	495	509,0 (2)	488
85	82	—	79,0 (5)	—	89	80	84,5 (2)	79
77	75	—	71,0 (5)	—	80	73	76,5 (2)	73

№ черепа по порядку	1	2	3	4	5
Происхождение (в числителе — № кургана, в знаменателе — № погребения)	8/42	8/43	10/6	55/7	55/13
Датировка	Середина II тысячелетия до н. э.	Рубеж III и II тысячелетий до н. э.	Середина II тысячелетия до н. э.	1-я половина II тысячелетия до н. э.	1-я половина II тысячелетия до н. э.
Пол	М	М	М	М	М
Возраст	Зрелый	Возмужалый	Возмужалый	Старческий	Зрелый
72 Угол профиля лица . . . . .	—	78	80	—	—
73 " " средней части лица . . . . .	—	84	81	—	—
74 Угол профиля альвеолярной части лица . . . . .	—	56	76	—	—
75 Угол носовых костей (к горизонтали)	—	—	50	—	—
75 <sub>1</sub> Угол носовых костей (к профилю лица) . . . . .	—	—	30	—	—
<b>Указатели</b>					
8:1 Черепной . . . . .	70,5	76,7	80,8	78,4 (?)	—
17:1 Высотни-продольный . . . . .	—	—	92,8 (1)	—	—
20:1 " " . . . . .	70,5	63,5	81,4	—	—
17:8 Высотни-поперечный . . . . .	—	—	114,8 (1)	—	—
20:8 " " . . . . .	100,0	82,8	100,7	—	—
9:8 Лобно-теменной . . . . .	80,9	67,6	69,6	67,6 (?)	—
9:10 Лобный . . . . .	93,2	77,8	80,3	80,3	—
9:45 Лобно-скуловой . . . . .	83,3	76,0 (?)	70,1	—	—
48:45 Лицевой (верхней части лица) . . . . .	—	54,3 (?)	49,2	—	—
54:55 Носовой . . . . .	—	55,8	49,0	—	—
52:51 Орбитный (mf) . . . . .	75,0	72,1	74,4	—	—
52:51a " (d) . . . . .	78,9	77,5	82,0	—	—
40:5 Базальный краниофациальный . . . . .	—	—	97,1	—	—
48:17 Вертикальный краниофациальный . . . . .	—	—	42,6 (1)	—	—
Subt. Выступания назиона над биорбитальной линией . . . . .	—	19,9	23,6	—	—
JOW: 43 <sub>1</sub> Выступания субспинале . . . . .	—	27,5 (?)	31,1	—	—
Максиллофронтальной высоты . . . . .	—	—	32,8	—	—
DS: DC Дакриальной высоты . . . . .	—	—	58,4	—	—
SS: SC Симотический . . . . .	—	—	32,5	—	—
63:62 Ширины нёба . . . . .	—	—	77,8	—	—
Форма черепной коробки . . . . .	Эллипс	Бризонд	Акрокефал	Бризонд	Бризонд
Наклон лба (0—3) . . . . .	3	2	2	2	2
Развитие надпереносья (1—6) . . . . .	3	5	2	5	5
" надбровья (1—3) . . . . .	3	3	1	2	3
Глубина клыковой ямки (0—4) . . . . .	2	2	2	3	2?
Горизонтальный профиль лица (1—3) . . . . .	2	3	3	3	3?
Выступание скул (1—3) . . . . .	1	1	1	—	—
" носа (1—3) . . . . .	3?	3	3	—	3?
Передвеносовая ость (1—5) . . . . .	3	2	2	2	4

Таблица 3 (продолжение)

6	7	8	Все мужчины M (N)	9	10	11	Все женщины M (N)	12
6/3	57/1	55/11		8/28	54/2	6/6		22/1
Срубное	Срубное	Срубное		2-я половина II тысячелетия до н. э.	1-я половина II тысячелетия до н. э.	Срубное		VI — V вв. до н. э., савромат.
М	М	М		Ж	Ж	Ж		Ж
Зрелый	Старческий	Зрелый		Юношеский	Возмужалый	Старческий		Возмужалый
84	90 (?)	—	83,0 (4)	—	81	83	82,0 (2)	86
86	94	—	86,2 (4)	—	86	86	86,0 (2)	90
74	79 (?)	—	71,2 (4)	—	66	69	67,5 (2)	74
42	60	—	50,7 (3)	—	59	55	57,0 (2)	—
42	30 (?)	—	34,0 (3)	—	22	28	25,0 (2)	—
71,3	75,7	74,4	75,4 (7)	91,4 (1)	69,8	76,0	79,1 (3)	77,5
71,9	71,4	—	78,7 (3)	—	69,3	74,3	71,8 (2)	72,8
62,7	63,5	—	68,2 (5)	89,5	63,5	63,4	72,1 (3)	64,7
100,7	94,4	—	103,3 (3)	—	99,2	97,7	98,4 (2)	94,0
87,9	83,9	—	91,1 (5)	97,8	91,0	83,5	90,8 (3)	83,6
68,9	73,4	64,2	70,3 (7)	64,0	72,4	69,2	68,5 (3)	67,9
82,0	88,2	81,9 (?)	83,4 (7)	79,5	85,1	82,1	82,2 (3)	80,5
69,5	80,8	72,5 (?)	75,4 (6)	71,2 (?)	78,2	69,7	73,0 (3)	75,8 (?)
57,2	53,8	49,6 (?)	52,8 (5)	57,6 (?)	48,4	50,0	52,0 (3)	58,3
40,3	52,0	49,0 (?)	49,2 (5)	39,3 (?)	60,0	50,0	49,8 (3)	42,3
72,7	67,4	71,4 (?)	72,2 (6)	97,4	68,9	69,6	78,6 (3)	84,2 (?)
80,0	72,1	75,0	77,6 (6)	105,5	73,8	72,7	84,0 (3)	88,9
94,3	91,4	—	94,3 (3)	—	102,8	97,1	99,9 (2)	97,1
56,4	51,8	—	50,3 (3)	—	45,1	50,8	47,9 (2)	55,6
18,1	20,9	—	20,6 (4)	22,0	18,4	21,1	20,5 (3)	20,9
28,5	23,0	—	27,5 (4)	—	25,0	27,1	26,0 (2)	26,5
53,2	39,5	—	41,8 (3)	—	29,0	44,8	36,9 (2)	—
74,6	64,8	—	65,9 (3)	—	35,4	52,6	44,0 (2)	—
50,5	46,7	56,2	46,5 (4)	—	39,2	35,4	37,3 (2)	—
77,3	68,7	—	74,6 (3)	—	72,9	80,8	76,8 (2)	75,6
Пентаг.	Пентаг.	Эллипс	—	—	Пентаг.	Пентаг.	—	Овоид
1	2	1	2,1 (8)	2	1	2	1,7 (3)	2
3	3	3	3,6 (8)	2	3	2	2,3 (3)	3
3	2	2	2,4 (8)	1	2	2	1,7 (3)	2
2	2	2	2,1 (8)	2	2	2	2,0 (3)	2
3	2	3	2,7 (8)	3	3	3	3,0 (3)	3
1	1	2	1,2 (6)	1	2	2	1,7 (3)	1
3	3	3	3,0 (7)	2?	2	3	2,3 (3)	3 (?)
4	2?	3	2,7 (8)	2?	2	3	2,3 (3)	3



№ черепа по порядку	1	2	3	4	5
Происхождение (в числителе — № кургана, в знаменателе — № погребения)	8/42	3/43	10/6	55/7	55/13
Датировка	Середина II тысячелетия до н. э.	Рубеж III и II тысячелетий до н. э.	Середина II тысячелетия до н. э.	1-я половина II тысячелетия до н. э.	1-я половина II тысячелетия до н. э.
Пол	М	М	М	М	М
Возраст	Зрелый	Возмужалый	Возмужалый	Старческий	Зрелый
Нижний край носового отверстия . . .	<i>Antr.</i>	<i>S. pr.</i>	<i>Antr.</i>	<i>S. pr.</i>	<i>Antr.</i>
Высота орбиты . . . . .	1	1	1	2	1
Форма затылка . . . . .	2	2	—	—	2
Деформация черепа (искусственная)	Высокая лобно-затылочная	0	Высокая кольцевая и лобно-затылочная	0	0
Типологическая характеристика . . .	Европеоидный, степной	Европеоидный, степной	Европеоидный, степной	Андроновский	Андроновский

к другому европеоидному типу, который обозначаем как протосредиземноморский. Последний относится к характерному протоевропеоидному, как поздние черепа средиземноморского типа — к поздним черепам северного типа.

Три черепа (два мужских и один женский) — ясно выраженного средиземноморского типа.

Два мужских черепа раннего бронзового века (№ 4 и 5, табл. 3) обладают ясно выраженным андроновским типом. Последний характерен для бронзового века саратовского Заволжья.

Приведенные материалы говорят о том, что отдельные племена бронзового века даже на сравнительно близкой территории были

неоднородного происхождения. Группа племен, обитавших в саратовском Заволжье, в антропологическом отношении стояла ближе к населению Западного Казахстана; группа племен сталинградского Заволжья была ближе к населению предкавказских степей.

Наличие черепов средиземноморского типа подтверждает предположения Т. А. Трофимовой, сделанные на основании изучения Балановского могильника фатьяновской культуры, об очень древних связях населения Поволжья с населением Передней Азии<sup>6</sup>.

Находки в Калиновском могильнике черепов андроновского и средиземноморского типов свидетельствуют о влиянии населения разных районов на этнический состав населения Нижнего Поволжья в эпоху бронзы.

### 3. ЭПОХА РАННЕГО ЖЕЛЕЗА

Из Калиновского могильника доставлен лишь один череп, датируемый VI—V вв. до н. э., т. е. относящийся к началу сарматской культуры (савромат).

Курган № 22, погребение 1 (череп 12, табл. 3). Женщина возмужалого возраста. Череп ме-

зокранный типа, со средне наклонным лбом при средне развитых надпереносье и надбровных дугах. Лицо узкое, невысокое, значительно выступающее в горя-

<sup>6</sup> Т. А. Трофимова. К вопросу об антропологических связях в эпоху фатьяновской культуры. СЭ, 1949, № 3.

Таблица 3 (окончание)

6	7	8	Все мужчины M (N)	9	10	11	Все женщины M (N)	12
6/3	57/1	55/11		8/28	54/2	6/6		22/1
Срубное	Срубное	Срубное		2-я половина II тысячелетия до н. э.	1-я половина II тысячелетия до н. э.	Срубное		VI — V вв. до н. э., сармат.
М	М	М		Ж	Ж	Ж		Ж
Зрелый	Старческий	Зрелый		Юношеский	Возмужалый	Старческий		Возмужалый
<i>F. pr.</i> 1 2 0	<i>Antr. II</i> 1 2 0	<i>F. pr.</i> 1 3 0	— 1,1 (8) 2,2 (6) —	<i>Inf.</i> 3 1 Высокая кольцевая и лобно- затылочная	<i>Inf.</i> 1 3 0	<i>Antr.</i> 1 2 0	— 1,7 (3) 2,0 (3) —	<i>Antr.</i> 1 2 0
Европеоидный, средиземноморский	Европеоидный, степной	Европеоидный, средиземноморский	—	Европеоидный, степной	Европеоидный, средиземноморский	Европеоидный, степной	—	Европеоидный, степной

зонтальной плоскости, со средне углубленными клыковыми ямками, низкими глазницами и значительно выступающим носом.

Антропологический тип — европеоидный, степной, напоминающий основной тип черепов бронзового века, описанный выше.

Насколько можно судить на основании изучения одного черепа, к тому же женского, на котором расовые признаки выражены

вообще менее четко, этот череп сходен с черепами скифов Украины, т. е. также с синхронным населением более западных областей.

Таким образом, до сих пор сохраняется пробел в отношении антропологических материалов Нижнего Поволжья эпохи раннего железа, отмеченный еще Г. Ф. Дебецом в 1948 г.<sup>7</sup>

## II. САРМАТСКОЕ ВРЕМЯ

(IV в. до н. э. — IV в. н. э.)

Антропологические материалы, относящиеся к сарматскому времени, наиболее многочисленны. Поэтому мы считаем возможным для более детального анализа разбить их на 3 хронологических группы в соответствии с археологическими датировками. Ранняя группа охватывает период IV—II вв. до н. э., средняя — I в. до н. э.— II в. н. э., поздняя — III—IV вв. н. э.

Возможно, что археологически датировки

не всегда четки. Во всяком случае, интересно проследить, имеются ли изменения антропологического типа сарматов на узко ограниченной территории за период, охватывающий около 800 лет.

Приводим краткую характеристику отдельных черепов.

<sup>7</sup> Г. Ф. Дебеч. Палеоантропология СССР

## 1. РАННЕСАРМАТСКОЕ ВРЕМЯ

(IV — II вв. до н. э.)

1. Курган № 3, погребение 9, костяк 1 (череп 1, табл. 4). Мужчина зрелого возраста. Череп брахикранного типа, со средне наклонным лбом, значительно развитым надпереносьем и средне выраженными надбровными дугами. Лицо средне высокое, средне широкое, средне профилированное в горизонтальной плоскости, с глубокими клыковыми ямками, средне высокими глазницами и резко выступающим носом.

Антропологический тип — европеоидный, брахикранный, морфологически несколько близкий к андроновскому (между андроновским и переднеазиатским).

2. Курган № 3, погребение 9, костяк 2. Ребенок около 6 лет, европеоидного типа.

3. Курган № 3, погребение 13. Женщина возмужалого возраста. Череп сломан. Черепная коробка мезокранного типа, с прямым лбом и средне развитыми надпереносьем и надбровными дугами. Лицо низкое, очень узкое, значительно выступающее в горизонтальной плоскости, со средне углубленными клыковыми ямками, высокими глазницами.

Антропологический тип — европеоидный, степной.

4. Курган № 3, погребение 14 (череп 2, табл. 4). Мужчина юношеского возраста. Череп брахикранного типа, с прямым лбом и слабо развитыми надпереносьем и надбровными дугами. Лицо узкое, средне высокое, значительно выступающее в горизонтальной плоскости, со средне углубленными клыковыми ямками, низкими глазницами и средне выступающим носом.

Антропологический тип — европеоидный, степной.

5. Курган № 3, погребение 18 (череп 16, табл. 4). Женщина зрелого возраста. Череп мезокранного типа, со средне наклонным лбом и средне развитыми надпереносьем и надбровными дугами. Лицо низкое, узкое, средне выступающее в горизонтальной плоскости, со средне углубленными клыковыми ямками, низкими глазницами и, по-видимому, значительно выступающим носом.

Антропологический тип — европеоидный, степной.

6. Курган № 3, погребение 20 (череп 3, табл. 4). Мужчина зрелого возраста. Крупный череп брахикранного типа, со средне наклонным лбом и очень резко выраженными надпереносьем и надбровными дугами. Лицо широкое, низкое, значительно выступающее в горизонтальной плоскости, с глубокой клыковой ямкой, низкими глазницами и очень резко выступающим носом.

Антропологический тип — андроновский.

7. Курган № 3, погребение 22 (череп 17, табл. 4). Женщина юношеского возраста. Череп брахикранного типа, со средне наклонным лбом и слабо развитыми надпереносьем и надбровными дугами. Лицо узкое, низкое, средне выступающее в горизонтальной плоскости, с мало углубленными клыковыми ямками, высокими глазницами и, видимо, не сильно выступающим носом.

Антропологический тип — европеоидный, степной.

8. Курган № 8, погребение 3 (череп 4, табл. 4; рис. 1, 3). Мужчина зрелого возраста. Череп брахикранного типа, со средне наклонным лбом, слабо развитым надпереносьем и средне выступающими

надбровными дугами. Лицо узкое, средне высокое, средне выступающее в горизонтальной плоскости, со средне углубленными клыковыми ямками, средне высокими глазницами и значительно выступающим носом.

Антропологический тип — европеоидный, близкий к типу Среднеазиатского междуречья.

9. Курган № 8, погребение 6 (череп 18, табл. 4). Женщина возмужалого возраста. Череп брахикранного типа, с прямым лбом и слабо развитыми надпереносьем и надбровными дугами. Лицо низкое, узкое, значительно выступающее в горизонтальной плоскости, с глубокими клыковыми ямками, средне высокими глазницами и значительно выступающим носом.

Антропологический тип — европеоидный, морфологически близкий к переднеазиатскому.

10. Курган № 8, погребение 19 (череп 19, табл. 4). Женщина зрелого возраста. Череп брахикранного типа, с прямым лбом, слабо развитым надпереносьем и средними надбровными дугами. Лицо низкое, узкое, средне выступающее в горизонтальной плоскости, со средне глубокими клыковыми ямками, средне высокими глазницами и средне выступающим носом. Значительный альвеолярный прогнатизм.

Антропологический тип — европеоидный, степной.

11. Курган № 8, погребение 33 (череп 20, табл. 4). Женщина возмужалого возраста. Череп брахикранного типа, с уплощенным в верхней части затылка. Лоб прямой, со слабо развитым надпереносьем и средне выступающими надбровными дугами. Метопический шов. Лицо низкое, узкое, средне выступающее в горизонтальной плоскости, со средне углубленными клыковыми ямками, низкими глазницами и резко выступающим носом.

Антропологический тип — европеоидный, степной.

12. Курган № 8, погребение 34 (череп 5, табл. 4). Мужчина возмужалого возраста. Череп долхокранного типа, с прямым лбом и слабо развитыми надпереносьем и надбровными дугами. Лицо низкое, средне широкое, значительно выступающее в горизонтальной плоскости, со средне углубленными клыковыми ямками, средне высокими глазницами и резко выступающим носом.

Антропологический тип — европеоидный, морфологически близкий к средиземноморскому.

13. Курган № 8, погребение 40 (череп 21, табл. 4). Женщина возмужалого возраста. Черепная коробка долхко-мезокранного типа, с прямым лбом и слабо развитыми надпереносьем и надбровными дугами. Лицо узкое, низкое, значительно выступающее в горизонтальной плоскости, с глубокими клыковыми ямками, средне высокими глазницами и средне выступающим носом.

Антропологический тип — европеоидный, средиземноморский.

14. Курган № 8, погребение 41 (череп 22, табл. 4). Женщина возмужалого возраста. Череп мезокранного типа, с прямым лбом и слабо развитыми надпереносьем и надбровными дугами. Лицо низкое, узкое, средне выступающее в горизонтальной плоскости, с глубокой клыковой ямкой, средне высо-

кими глазницами и значительно выступающим носом. Сохранен метопический шов. Оба средних резца верхней челюсти были давно выбиты и область их альвеол атрофирована.

Антропологический тип — европеоидный, степной.

15. Курган № 12, погребение 11 (череп 6, табл. 4). Мужчина старческого возраста. Череп брахикранного типа, с прямым лбом, слабо развитым надпереносьем и средние выраженными надбровными дугами. Лицо средне высокое, узкое, средне выступающее в горизонтальной плоскости, с глубокими клыковыми ямками, низкими глазницами. Выступание носа определить не удалось, так как носовые кости и лобные отростки верхнечелюстных костей сломаны.

Антропологический тип — европеоидный, степной.

16. Курган № 12, погребение 16. Ребенок около 7 лет, европеоидный тип, степной.

17. Курган № 12, погребение 18. Мужчина возмужалого возраста. Фрагменты очень крупного, массивного черепа брахикранного типа, со средним наклоном лба, выше среднего развитым надпереносьем и средними надбровными дугами. Корень носа глубокий.

Антропологический тип — по-видимому, европеоидный, степной.

18. Курган № 12, погребение 20 (череп 23, табл. 4). Женщина возмужалого возраста. Череп брахикранного типа, с прямым лбом и слабо развитым надпереносьем и надбровными дугами. Лицо низкое, узкое, средне выступающее в горизонтальной плоскости, со средние углубленными клыковыми ямками, средние высокими глазницами и значительно выступающим носом.

Антропологический тип — европеоидный, морфологически близкий к типу Среднеазиатского междуречья.

19. Курган № 12, погребение 21 (череп 7, табл. 4). Мужчина зрелого возраста. Череп брахикранный, очень широкий, со средние наклонным лбом, значительно развитым надпереносьем и средние выступающими надбровными дугами. Лицо широкое, средние высокое, значительно выступающее в горизонтальной плоскости, со средние углубленными клыковыми ямками, высокими глазницами и резко выступающим носом.

Антропологический тип — европеоидный, как бы промежуточный между андроновским и типом Среднеазиатского междуречья. Левая часть лба была пробита, дефект частично зарос.

20. Курган № 12, погребение 28 Б (череп 8, табл. 4; рис. 1, 2). Мужчина зрелого возраста. Череп мезокранного типа, со средние наклонным лбом и средние развитыми надпереносьем и надбровными дугами. Лицо узкое, низкое, средние выступающее в горизонтальной плоскости, с глубокими клыковыми ямками, средние высокими глазницами и значительно выступающим носом. Ясно выражен альвеолярный прогнатизм.

Антропологический тип — европеоидный, степной.

21. Курган № 19, погребение 10 (череп 9, табл. 4). Мужчина старческого возраста. Череп мезокранного типа, с прямым лбом и слабо развитыми надпереносьем и надбровными дугами. Лицо низкое, узкое, значительно выступающее в горизонтальной плоскости, со средние углубленными клыковыми ямками, средние высокими глазницами и средние вы-

ступающим носом. Обращает на себя внимание низкая черепная коробка. В задней части обеих теменных костей, недалеко от лямбдовидного шва — следы трепанаций с частично заросшими дефектами.

Антропологический тип — европеоидный, близкий к средиземноморскому типу.

22. Курган № 19, погребение 11 (череп 10, табл. 4). Мужчина возмужалого возраста. Череп брахикранного типа, со средние наклонным лбом и средние развитыми надпереносьем и надбровными дугами. Лицо средне широкое, низкое, значительно выступающее в горизонтальной плоскости, с глубокими клыковыми ямками, средние высокими глазницами и значительно выступающим носом.

Антропологический тип — европеоидный, степной.

23. Курган № 19, погребение 12 (череп 24, табл. 4). Женщина возмужалого возраста. Череп брахикранной формы, со средние наклонным лбом и средние развитыми надпереносьем и надбровными дугами. Лицо низкое, средние широкое, средние выступающее в горизонтальной плоскости, со средние углубленными клыковыми ямками, низкими глазницами и значительно выступающим носом.

Антропологический тип — европеоидный, степной.

24. Курган № 19, погребение 15 (череп 11, табл. 4). Мужчина возмужалого возраста. Череп брахикранной формы, со средние наклонным лбом и средние развитыми надпереносьем и надбровными дугами. Лицо низкое, средние широкое, средние выступающее в горизонтальной плоскости, со средние углубленными клыковыми ямками, низкими глазницами и средние выступающим носом. Резкий альвеолярный прогнатизм.

Антропологический тип — европеоидный, степной.

25. Курган № 19, погребение 16 (череп 25, табл. 4). Женщина зрелого возраста. Череп мезо-брахикранного типа, со средние наклонным лбом и средние развитыми надпереносьем и надбровными дугами. Лицо низкое, средние широкое, средние выступающее в горизонтальной плоскости, с мало и средние углубленными клыковыми ямками, низкими глазницами и средние выступающим носом.

Антропологический тип — европеоидный, степной.

26. Курган № 19, погребение 18 (череп 26, табл. 4). Женщина зрелого возраста. Череп мезокранного типа, с прямым лбом и слабо развитыми надпереносьем и надбровными дугами. Лицо низкое, узкое, значительно выступающее в горизонтальной плоскости, со средние глубокими клыковыми ямками, средние высокими глазницами и средние выступающим носом.

Антропологический тип — европеоидный, близкий к средиземноморскому.

27. Курган № 19, погребение 21 (череп 12, табл. 4). Мужчина зрелого возраста. Череп долхомезокранного типа, со средние наклонным лбом и средние развитыми надпереносьем и надбровными дугами. Лицо средние высокое, средние широкое, значительно выступающее в горизонтальной плоскости, с очень углубленными клыковыми ямками, высокими глазницами и очень узким, резко выступающим носом.

Антропологический тип — европеоидный, близкий к средиземноморскому.

28. Курган № 27, погребение 1 (череп 27, табл. 4). Женщина зрелого возраста. Череп брахикранного типа, со средние наклонным лбом и средние

## Данные индивидуальных измерений и средние величины мужских (№ 1—15) и женских (№ 16—30)

## А. Мужские

№ черепа по порядку	1	2	3	4	5	6
Происхождение (в числителе — № кургана, в знаменателе — № погребения)	3/9 <sub>1</sub>	8/14	3/20	8/3	8/34	12/11
Датировка	III—II вв. до н. э.	III—II вв. до н. э.	IV—III вв. до н. э.	II в. до н. э.	IV—III вв. до н. э.	IV—II вв. до н. э.
Возраст	Зрелый	Юношеский	Зрелый	Зрелый	Возмужалый	Старческий
1 Продольный диаметр черепа . . . . .	175	177	182	181	190	170
8 Поперечный . . . . .	153	151	149	150	139	144
17 Высотный диаметр ( <i>ba — br</i> ) . . . . .	—	132	—	—	136	—
20 . . . . . ( <i>po — br</i> ) . . . . .	119	114	118	112	118	115
11 Бицентрикулярная ширина . . . . .	135	127	135?	134	125	132
9 Наименьшая лобная ширина . . . . .	97	96	95	86	98	97
10 Наибольшая ширина лобной кости . . . . .	123	122	127	122	127	125
5 Длина основания черепа . . . . .	—	102	—	—	96	—
40 . . . . . лица . . . . .	—	99	—	—	91	—
47 Полная высота лица ( <i>n — gn</i> ) . . . . .	124	117	111	120	111	117
48 Верхняя . . . . . ( <i>n — pr</i> ) . . . . .	72	72	69	73	67	74
45 Скуловой диаметр . . . . .	138	126	143	131	134	130
46 Ширина средней части лица ( <i>Zm — Zm</i> ) . . . . .	94	93	90	95	98	99?
Зигмаксиллярная ширина (по Абнндеру) . . . . .	94	90	86	92	96	93
Выступание субспинальной точки . . . . .	23,0	25,5	21,0	20,2	22,0	18,0
Зигмаксиллярный угол . . . . .	128	121	128	133	131	138
43 (1) Биорбитальная ширина ( <i>fmo — fmo</i> ) . . . . .	99	97	99	95	100	99
<i>Subt. IOW</i> Выступание назиона над линией ( <i>fmo — fmo</i> ) . . . . .	17,8	18,7	17,6	13,2	17,6	9,8
54 Ширина носа . . . . .	25	24	27	25	25	23
55 Высота . . . . .	55	51	51	52	50	55
49a Дакриальная ширина . . . . .	16,5	20,0	21,8	19,3	23,4	—
<i>DS</i> . . . . . высота . . . . .	11,7	11,0	12,0	11,2	11,1	—
Максимлофронтальная ширина . . . . .	15,0	18,4	18,0	16,8	20,5	—
. . . . . высота . . . . .	9,6	8,1	8,1	7,0	6,7	—
<i>SC</i> Симметрическая ширина . . . . .	6,8	8,7	9,6	7,0	9,0	—
<i>SS</i> . . . . . высота . . . . .	4,1	4,0	6,4	3,8	4,8	—
51 Ширина орбиты ( <i>mf — ek</i> ) . . . . .	45	42	44	40	41	—
51a . . . . . ( <i>d — ek</i> ) . . . . .	42	40	41	38	39	37
52 Высота . . . . .	35	32	31	34	34	29
62 Длина нёба . . . . .	43	47	43	41	41	—
63 Ширина . . . . .	42	36	35	34	36	—
66 Бигональный диаметр . . . . .	107	98	112	101	98	103
23 Горизонтальная окружность . . . . .	524	511	527	525	502	—
32 Угол профиля лба ( <i>n — m</i> ) . . . . .	82	85	82	94	90	93
. . . . . ( <i>g — m</i> ) . . . . .	70	78	75	75	83	83
72 . . . . . лица . . . . .	84	83	85	83	86	—
73 Угол профиля средней части лица . . . . .	83	84	82	86	86	—
74 Угол профиля альвеолярной части лица . . . . .	76	77	66	72	86	—

Таблица 4

черепов раннесарматского времени (IV—II вв. до н. э.) из Калиновского могильника.

черепца (№ 1—15)

7	8	9	10	11	12	13	14	15	Все мужчины M(N)
12/21	12/28B	19/10	19/11	19/15	19/21	46/2	46/6	46/10	
IV—II вв. до н. э.	IV—III вв. до н. э.	II—I вв. до н. э.	IV—III вв. до н. э.	III—II вв. до н. э.	III—II вв. до н. э.	IV—III вв. до н. э.	IV—III вв. до н. э.	IV—III вв. до н. э.	
Зрелый	Зрелый	Старче- ский	Возмужа- лый	Возмужа- лый	Зрелый	Старче- ский	Зрелый	Зрелый	
179	181	183	179	178	193	197	178	198	182,7 (15)
151	143	139	148	147	146	130	143	146	145,3 (15)
130	—	127	131	134	136	—	—	—	132,3 (7)
115	117	108	116	120	120	121	110	117	116,0 (15)
138	134	126	138	129	139	134 (?)	131	135	132,8 (15)
95	93	104	99	97	95	91	102	102	96,5 (15)
124	118	126	123	121	125	111	123	121	122,5 (15)
105	—	102	101	103	—	—	—	—	101,5 (8)
102	—	96	94	97	—	—	—	—	96,5 (6)
115	112	107	113	112	126	116	—	129	116,4 (14)
73	65	68	70	68	75	71	70	78	71,0 (15)
140	129	130	137	136	136	130	134	142	134,4 (15)
103	99	90	96	88	93	98	94	109 (?)	95,9 (15)
101	96	94	99	88	90	98	94	104 (?)	94,3 (15)
28,6	21,5	24,1	24,3	18,8	24,6	20,6	21,6	26,6	22,7 (15)
121	132	126	128	134	123	134	131	126	128,9 (15)
98	93	103	98	101	96	106	97	104	99,0 (15)
16,4	15,1	18,8	18,3	18,8	18,4	17,9	17,5	17,1	16,9 (15)
25	22	24	25	23	21	28	26	28	24,8 (15)
54	48	48	54	52	54	55	51	56	52,4 (15)
18,0	20,5	22,0	18,2	17,9	21,9	25,5	—	—	20,4 (12)
14,2	14,3	10,3	11,8	10,6	13,1	11,5	—	—	11,9 (12)
17,9	18,0	21,1	15,7	14,5	17,8	22,0	—	—	18,0 (12)
9,6	8,8	6,7	9,5	7,0	9,6	7,8	—	—	8,2 (12)
6,8	8,6	8,5	6,9	8,4	10,0	12,7	—	—	8,6 (12)
4,3	4,5	3,2	4,2	4,2	5,4	5,6	—	—	4,5 (12)
44	39	44	44	46	44	45	42	45	43,2 (14)
41	36	41	41	44	41	42	39	41	40,2 (15)
37	33	34	35	31	36	32	32	36	33,4 (15)
45	45	44	41	46	41	45	48	49	44,2 (14)
33	37	36	38	38	35	34	30	38	35,8 (14)
116	—	94 (?)	103	99	104	97	—	112	103,4 (13)
529	523	521	518	525	544	535	522	559	526,1 (14)
72	83	86	80	85	77	86	87	80	84,1 (15)
63	72	77	70	75	69	74	79	71	74,3 (15)
82	80	84	83	85	—	87	84	85	83,9 (13)
85	83	86	84	90	—	93	—	91	86,1 (12)
66	68	74	73	63	—	77	—	71	72,4 (12)

№ черепа по порядку	1	2	3	4	5	6
Происхождение (в числителе — № кургана, в знаменателе — № погребения)	3/8	3/14	3/20	8/8	8/34	12/11
Датировка	III—II вв. до н. э.	III—II вв. до н. э.	IV—III вв. до н. э.	II в. до н. э.	IV—III вв. до н. э.	IV—II вв. до н. э.
Возраст	Зрелый	Юношеский	Зрелый	Зрелый	Возмужалый	Старческий
75 Угол носовых костей (к горизонтали)	48	61	47	52	51	—
75 <sub>1</sub> Угол носовых костей (к профилю лица)	36	22	38	31	35	—
Указатели						
8:1 Черепной	87,4	85,3	81,9	82,9	73,2	84,7
17:1 Высотяно-продольный	—	74,6	—	—	71,6	—
20:1 " "	68,0	64,4	64,8	61,9	62,1	67,6
17:8 Высотяно-поперечный	—	87,4	—	—	97,8	—
20:8 " "	77,8	75,5	79,2	74,7	84,9	79,9
9:8 Лобно-теменной	63,4	63,6	63,8	57,3	70,5	67,4
9:10 Лобный	78,9	78,7	74,8	70,5	77,2	77,6
9:45 Лобно-скуловой	70,3	76,2	66,4	65,6	73,1	74,6
48:45 Лицевой (верхней части лица)	52,2	57,1	48,2	55,7	50,0	56,9
54:55 Носовой	45,4	47,1	52,9	48,1	50,0	41,8
52:51 Орбитный ( <i>mf</i> )	77,8	76,2	70,4	85,0	82,9	—
52:51a " ( <i>d</i> )	83,3	80,0	75,6	89,5	87,2	78,4
40:5 Базальный краниофациальный	—	97,4	—	—	94,8	—
48:17 Вертикальный " "	—	54,5	—	—	49,3	—
Subt. Выступания нагнона над биорбитальной						
10W:43 <sub>1</sub> линией	18,0	19,3	17,8	13,9	17,6	9,9
Выступания субспинале	24,5	28,3	24,4	21,9	22,9	19,3
Максиллофронтальной высоты	64,0	44,0	45,0	41,7	32,7	—
DS:DC Дакриальной высоты	70,9	55,0	55,0	58,0	47,4	—
SS:SC Самотический	60,3	46,0	66,7	54,3	53,3	—
63:62 Ширины нёба	87,7	76,6	81,4	82,9	87,8	—
Форма черепной коробки	Сфеоид	Сфеоид	Пентаг.	Пентаг.	Эллипс	Эллипс
Наклон лба (0—3)	2	1	2	2	1	1
Развитие надпереносья (1—6)	4	2	5	2	2	2
" надбровья (1—3)	2	1	3	2	1	2
Глубина клыковой ямки (0—4)	3	2	3	2	2	3
Горизонтальный профиль лица (1—3)	2	3	3	2	3	—
Выступание скул (1—3)	2	1	2	1	1	1
" носа (1—3)	3	2	3	3	3	—
Передненосовая ось (1—5)	4	2	5	2	4	3
Нижний край носового отверстия	<i>F. pr.</i>	<i>S. pr.</i>	<i>F. pr.</i>	<i>F. pr.</i>	<i>Antr.</i>	<i>Antr.</i>
Высота орбиты	2	1	1	2	2	1
Форма затылка	2	2	2	3	2	2
Деформация черепа (искусственная)	0	0	0	0	0	0
Типологическая характеристика	Европеоидный, андроновский (?)	Европеоидный, степной	Андроновский	Европеоидный, Среднеазиатского междуречья	Европеоидный, средиземноморский	Европеоидный, степной

Таблица 4 (продолжение)

7	8	9	10	11	12	13	14	15	Все мужчины M(N)
12/21	12/28B	19/10	19/11	19/15	19/21	46/2	46/6	46/10	
IV—II вв. до н. э.	IV—III вв. до н. э.	II—I вв. до н. э.	IV—III вв. до н. э.	III—II вв. до н. э.	III—II вв. до н. э.	IV—III вв. до н. э.	IV—III вв. до н. э.	IV—III вв. до н. э.	
Зрелый	Зрелый	Старче- ский	Возмужа- лый	Возмужа- лый	Зрелый	Старче- ский	Зрелый	Зрелый	
49	52	63	58	70	—	62	—	—	55,7 (11)
33	28	21	25	15	32	25	—	—	28,4 (12)
84,4	79,0	76,0	82,7	82,6	75,6	66,0	80,3	73,7	79,7 (15)
72,6	—	69,4	73,2	75,3	70,5	—	—	—	72,4 (7)
64,2	64,6	59,0	64,8	67,4	62,2	61,4	61,8	59,1	63,5 (15)
86,1	—	91,4	88,5	91,2	93,1	—	—	—	90,8 (7)
76,2	81,8	77,7	78,4	81,6	82,2	93,1	76,9	80,1	80,0 (15)
62,9	65,0	74,8	66,9	66,0	65,1	70,0	71,3	69,9	66,3 (15)
76,6	78,8	82,5	80,5	80,2	76,0	82,0	82,9	84,3	78,8 (15)
67,9	72,1	80,0	72,3	71,3	69,8	70,0	76,1	71,8	71,8 (15)
52,1	50,4	52,3	51,1	50,0	55,1	54,6	52,2	54,9	52,8 (15)
46,3	45,8	50,0	46,3	44,2	38,9	50,9	51,0	51,8	47,4 (15)
84,1	84,6	77,3	79,5	67,4	81,8	71,1	76,2	80,0	78,2 (14)
90,2	91,7	82,9	85,4	70,4	87,8	76,2	82,0	87,8	83,2 (15)
97,1	—	94,1	93,1	94,2	—	—	—	—	95,1 (6)
56,1	—	53,5	53,4	50,7	55,1	—	—	—	53,2 (7)
16,7	16,2	18,2	18,7	18,6	19,2	16,9	18,0	16,4 (?)	17,0 (15)
28,3	22,4	25,6	24,5	21,4	27,3	21,0	23,0	25,6	24,0 (15)
53,6	48,9	31,7	60,5	48,3	53,9	35,4	—	—	46,6 (12)
78,9	69,8	46,8	64,8	59,2	59,8	45,1	—	—	59,2 (12)
63,2	52,3	37,6	60,9	50,0	54,0	44,1	—	—	53,5 (12)
73,3	82,2	81,8	92,7	82,6	85,4	75,6	62,5	77,5	81,4 (14)
Бризонд	Эллипс	Пентаг.	Овоид	Овоид	Пентаг.	Пентаг.	Бризонд	Эллипс	—
2	2	1	2	2	2	2	1	2	1,7 (15)
4	3	2	3	3	3	4	3	3	3,0 (15)
2	2	1	2	2	2	3	3	3	2,1 (15)
2	3	2	3	2	4	2	2	2	2,5 (15)
3	2	3	3	2	3	2	2	3	2,6 (14)
1	1	1	1	1	1	2	2	2	1,3 (15)
3	3	2	3	2	3	3	3	3	2,8 (14)
3	3	2	2	3	2	4	3	4	3,1 (15)
<i>F. pr.</i>	<i>S. pr.</i>	<i>S. pr.</i>	<i>S. pr.</i>	<i>Inf.</i>	<i>S. pr.</i>	<i>F. pr.</i>	<i>F. pr.</i>	<i>F. pr.</i>	—
3	2	2	2	1	3	1	1	2	1,7 (15)
2	2	2	2	2	3	2	2	3	2,2 (15)
0	0	0	0	0	0	0	0	0	—
Европео- идный, андронов- ский (?)	Европео- идный, степной	Европео- идный, средизем- номор- ский	Европео- идный, степной	Европео- идный, степной	Европео- идный, средизем- номор- ский	Европео- идный, степной	Андро- новский	Европео- идный, степной	—



## Б. Женские

№ черепа по порядку	16	17	18	19	20	21
Происхождение (в числителе — № кургана, в знаменателе — № погребения)	3/18	3/22	8/6	3/19	8/33	9/40
Датировка	III—II вв. до н. э.	IV—III вв. до н. э.	IV—II вв. до н. э.	IV—III вв. до н. э.	IV—III вв. до н. э.	IV—III вв. до н. э.
Возраст	Зрелый	Юноша-ский	Возмужалый	Зрелый	Возмужалый	Возмужалый
1 Продольный диаметр черепа . . . . .	173	167	163	173	172	191
8 Поперечный . . . . .	135	144	142	143	152	144
17 Высотный диаметр ( <i>ba — br</i> ) . . . . .	—	—	—	—	131	—
20 . . . . . ( <i>po — br</i> ) . . . . .	114	115	104	114	119	118
11 Биаурикулярная ширина . . . . .	120	123	129	129	128	122
9 Наименьшая лобная ширина . . . . .	90	102	86	93	100	99
10 Наибольшая ширина лобной кости . . . . .	119	126	108	120	131	125
5 Длина основания черепа . . . . .	—	—	—	—	94	—
40 . . . . . лица . . . . .	—	—	—	—	92	—
47 Полная высота лица ( <i>n — gn</i> ) . . . . .	106?	104	97	111	110	110
48 Верхняя . . . . . ( <i>n — pr</i> ) . . . . .	63	66	58	68	67	66
45 Скуловой диаметр . . . . .	118?	126	130	128	125	121
46 Ширина средней части лица ( <i>Zm — Zm</i> ) . . . . .	87	93	86	96	92	85
Зигомаксиллярная ширина (по Абндеру) . . . . .	88	90	82	93	93	87
Выступление субспинальной точки . . . . .	17,6	22,5	19,4	19,2	18,8	25,5
Зигомаксиллярный угол . . . . .	136	127	130	135	136	119
43(1) Биорбитальная ширина ( <i>fmo — fmo</i> ) . . . . .	94	—	88	98	102	91
<i>Subt.IGW</i> Выступление назоно над линией ( <i>fmo — fmo</i> ) . . . . .	13,7	—	14,7	16,7	14,7	14,6
54 Ширина носа . . . . .	23	23	22	23	24	22
55 Высота . . . . .	46	47	49	50	48	50
49a Дакриальная ширина . . . . .	—	—	17,7 (?)	20,9	24,6	18,2
<i>DS</i> . . . . . высота . . . . .	—	—	8,4 (?)	10,9	10,5	14,4
Максиллофронтальная ширина . . . . .	—	—	16,8	17,7	21,9	13,8
. . . . . высота . . . . .	—	—	6,0	6,2	5,5	5,6
<i>SC</i> Симогическая ширина . . . . .	—	—	9,8	9,6	9,8	5,9
<i>SS</i> . . . . . высота . . . . .	—	—	4,6	4,2	3,0	3,9
51 Ширина орбиты ( <i>mf — ek</i> ) . . . . .	43	41	40	43	41	41
51a . . . . . ( <i>d — ek</i> ) . . . . .	40	39	38	40	38	37
52 Высота . . . . .	31	34	31	33	30	33
62 Длина нёба . . . . .	38	—	39	48	40	40
63 Ширина . . . . .	27	34	41	38	31	31
66 Бигоналльный диаметр . . . . .	96	91	81	90	92	88
23 Горизонтальная окружность . . . . .	493	—	484	505	516	537
32 Угол профиля лба ( <i>n — m</i> ) . . . . .	84	82	80	85	96	94
. . . . . ( <i>g — m</i> ) . . . . .	74	76	75	79	90	82
72 . . . . . лица . . . . .	88	83	81	81	85	87
73 Угол профиля средней части лица . . . . .	—	86	84	85	85	90
74 Угол профиля альвеолярной части лица . . . . .	—	72	60	69	85	76
75 Угол носовых костей (к горизонтали) . . . . .	—	—	52	64	55	65
75a Угол носовых костей (к профилю лица) . . . . .	—	—	29	17	30	22

Таблица 4 (продолжение)

череп (№ 16—30)

22	23	24	25	26	27	28	29	30	Все женщины M(N)
8/41	12/20	18/12	19/16	19/18	27/1	27/3	46/81	46/9	
IV—I вв. до н. э.	IV—III вв. до н. э.	III—II вв. до н. э.	III—II вв. до н. э.	IV—III вв. до н. э.	III—II вв. до н. э.	II в. до н. э.	IV—III вв. до н. э.	IV—III вв. до н. э.	
Возмужа- лый	Возмужа- лый	Возмужа- лый	Зрелый	Зрелый	Зрелый	Возмужа- лый	Старче- ский	Старче- ский	
170	169	176	179	188	179	175	171	171	174,5 (15)
135	138	144	143	138	145	142	135	143	141,5 (15)
—	125	130 (?)	124	134	140	126	119	—	128,6 (8)
113	108	116	113	122	116	119	104	110	113,7 (15)
120	118	132	127	122	131	121	115	124	124,4 (15)
96	93	97	99	97	97	98	85	95	95,1 (15)
118	110	117	124	120	117	114	113	116	118,5 (15)
—	100	105 (?)	98	102	101	100	95	—	99,4 (8)
—	95	101 (?)	94	95	99	101	94	—	96,4 (8)
108	109	108	105	108	108	114	93 (?)	95 (?)	105,7 (15)
63	66	65	68	65	70	64	60	62 (?)	64,7 (15)
125	119?	133	132	124 (?)	131	129	125	128	126,4 (15)
90	88	93	92	85	96	91	85	91	90,0 (15)
83	88	92	90	85 (?)	96	91	82	94	88,9 (15)
21,6	20,7	24,0	19,4	20 (?)	22,2	21,5	21,0	17,8	20,7 (15)
125	130	125	134	130 (?)	130	130	126	138	130,1 (15)
96	95	97	88	99	99	99	89	96	95,4 (14)
10,8	19,4	17,7	16,8	15,8	15,5	13,5	16,5	15,0	15,4 (14)
22	21	23	25	23	25	23	21	24	22,9 (15)
47	50	51	52	65	50	48	47	47	49,8 (15)
21,9	18,7	17,7	19,0	19,6	17,8	19,8	18,9	19,4	19,5 (13)
10,0	10,6	13,8	11,6	11,5	11,3	12,0	14,2	9,7	11,4 (13)
20,2	17,4	17,5	18,6	18,0	17,3	18,7	16,3	16,5	17,7 (13)
6,5	6,6	10,6	8,0	6,8	8,1	7,5	5,7	6,0	6,8 (13)
9,0	10,4	8,5	8,1	6,9	9,9	8,7	9,3	7,1	8,7 (13)
4,7	3,9	5,1	3,8	3,0	3,5	4,3	4,8	2,9	4,0 (13)
41	43	42	43	43	41	42	41	43	41,9 (15)
38	40	40	40	39	40	39	38	40	39,1 (15)
32	34	30	30	33	33	32	34	31	32,1 (15)
38	39	46	44	—	51	45	42	43	42,5 (13)
33	34	39	35	—	33	39	31	37	34,5 (14)
88	—	102	96	94	97	104	99	104	94,4 (14)
494	486	508	518	524	520	503	491	497	505,4 (14)
86	84	80	81	90	87	80	79	90	85,2 (15)
81	80	73	74	83	77	74	75	80	78,2 (15)
84	85	81	85	89	80	82	84 (?)	87?	84,1 (15)
80	86	84	87	91	81	84	82	93	85,6 (14)
88	76	67	74	79	77	73	85 (?)	70 (?)	75,1 (14)
51	58	55	67	67	55	80	49	72	59,2 (13)
33	27	26	18	22	25	22	35 (?)	15 (?)	24,7 (13)

№ черепа по порядку	16	17	18	19	20	21
Происхождение (в числителе — № кургана, в знаменателе — № погребения)	3/18	3/22	8/6	8/19	8/33	8/40
Датировка	III—II вв. до н. э.	IV—III вв. до н. э.	IV—II вв. до н. э.	IV—III вв. до н. э.	IV—III вв. до н. э.	IV—III вв. до н. э.
Возраст	Зрелый	Юношеский	Возмужалый	Зрелый	Возмужалый	Возмужалый
Указатели						
8:1 Черепной	78,0	86,2	87,1	82,7	88,4	75,4
17:1 Высотно-продольный	—	—	—	—	76,2	—
20:1	65,9	68,9	63,8	65,9	69,2	61,8
17:8 Высотно-поперечный	—	—	—	—	86,2	—
20:8	84,4	79,9	73,2	79,7	78,3	81,9
9:8 Лобно-теменной	66,7	70,8	60,6	65,0	65,8	68,7
9:10 Лобный	75,6	80,9	79,6	77,5	76,3	79,2
9:45 Лобно-скуловой	76,3 (?)	80,9	66,1	73,8	80,0	81,8
48:45 Лицевой (верхней части лица)	53,4 (?)	52,4	44,6	54,0	53,6	54,5
54:55 Носовой	50,0	48,9	44,9	46,0	50,0	44,0
52:51 Орбитный (mf)	72,1	82,9	77,5	76,7	73,2	80,5
52:51a (d)	77,5	87,2	81,6	82,5	78,9	89,2
40:5 Базальный краниофациальный	—	—	—	—	97,9	—
48:17 Вертикальный	—	—	—	—	51,1	—
Subt. Выступания назона над биорбитальной линией	14,6	—	16,7	17,0	14,4	16,0
10W:43 <sub>1</sub> Выступания субспинале	20,0	25,0	23,6	20,6	20,2	29,3
Максифронтальной высоты	—	—	35,7	35,0	25,1	40,6
DS:DC Дакриальной высоты	—	—	47,5 (?)	52,1	42,7	79,1
SS:SC Симметрический	—	—	46,9	43,7	30,6	66,1
63:62 Ширины нёба	71,0	—	105,1	79,2	77,5	77,5
Форма черепной коробки	Эллипсо	Сфероид	Пентаг.	Пентаг.	Пентаг.	Пентаг.
Наклон лба (0—3)	2	2	1	1	1	1
Развитие надпереносья (1—6)	3	2	2	2	2	2
надбровья (1—3)	2	1	1	2	2	1
Глубина клыковой ямки (0—4)	2	2	3	2	2	3
Горизонтальный профиль лица (1—3)	2	2	3	2	2	3
Выступание скул (1—3)	1	1	1	2	1	1
Выступание носа (1—3)	3 (?)	—	3	2	3	2
Переденосовая ось (1—5)	—	1	—	3	3	—
Нижний край носового отверстия	Antr.	F. pr.	Antr.	F. pr.	Inf.	Antr.
Высота орбиты	1	3	2	2	1	2
Форма затылка	2	2	2	2	2	2
Деформация черепа (искусственная)	0	0	0	0	Небольшое уплощение в верхний части затылка	0
Типологическая характеристика	Европеоидный, степной	Европеоидный, степной	Европеоидный, переднеазиатский (?)	Европеоидный, степной	Европеоидный, степной	Европеоидный, средиземно-морский

Таблица 4 (окончание)

22	23	24	25	26	27	28	29	30	Все женщины M(N)
8/41	12/20	19/12	19/16	19/16	27/1	27/3	46/6	46/9	
IV—I вв. до н. э.	IV—III вв. до н. э.	III—II вв. до н. э.	III—II вв. до н. э.	IV—III вв. до н. э.	III—II вв. до н. э.	II в. до н. э.	IV—III вв. до н. э.	IV—III вв. до н. э.	
Возмужа- лый	Возмужа- лый	Возмужа- лый	Зрелый	Зрелый	Зрелый	Возмужа- лый	Старче- ский	Старче- ский	
79,4	81,7	81,8	79,9	73,4	81,0	81,1	78,9	83,6	81,2 (45)
—	74,0	73,9 (?)	69,3	71,3	78,2	72,0	69,6	—	73,1 (8)
66,5	63,9	65,9	63,1	64,9	64,8	68,0	60,8	64,3	65,2 (15)
—	90,6	90,3?	86,7	97,1	96,5	88,7	88,1	—	90,5 (8)
83,7	78,3	80,6	79,0	88,4	80,0	83,8	77,0	76,9	80,3 (15)
71,1	67,4	67,4	69,2	70,3	66,9	69,0	63,0	66,4	67,2 (15)
81,4	84,5	82,9	79,8	80,8	82,9	86,0	75,2	81,9	80,3 (15)
76,8	78,1?	72,9	75,0	78,2 (?)	74,0	76,0	68,0	74,2	75,5 (15)
50,4	55,5 (?)	48,9	51,5	52,4 (?)	53,4	49,6	48,0	48,4	51,4 (15)
46,8	42,0	46,1	48,1	35,4	50,0	47,9	44,7	51,1	46,3 (15)
78,0	79,1	71,4	69,8	76,7	80,5	76,2	82,9	72,1	76,6 (15)
84,2	85,0	75,0	75,0	84,6	82,5	82,0	89,5	77,5	82,1 (15)
—	95,0	96,2	95,9	93,1	98,0	101,0	98,9	—	97,0 (8)
—	52,8	50,0 (?)	54,8	48,5	50,0	50,8	50,4	—	51,0 (8)
11,2	20,4	18,2	19,1	15,9	15,6	13,6	18,5	15,6	16,2 (14)
26,0	23,4	26,1	21,5	23,5	23,1	23,6	25,6	18,9	23,4 (15)
32,2	37,9	60,6	43,0	37,8	46,8	40,1	35,0	36,4	38,9 (13)
45,7	56,7	78,0	61,0	58,7	63,5	60,6	75,1	50,0	59,3 (13)
52,2	37,5	60,0	46,9	43,5	35,3	49,4	51,6	40,8	46,5 (13)
86,8	87,2	84,8	79,5	—	64,7	86,7	73,8	86,0	81,5 (13)
Пентаг.	Пентаг.	Овоид	Пентаг.	Пентаг.	Пентаг.	Пентаг.	Овоид	Пентаг.	—
1	1	2	2	1	2	2	2	1	1,5 (15)
1	1	3	3	2	3	2	2	3	2,2 (15)
1	1	2	2	1	1	2	1	1	1,5 (15)
3	2	2	2	2	2	2	2	2	2,2 (15)
2	2	2	2	3	2	2	2	2	2,2 (15)
1	1	1	1	1	2	1	1	1	1,1 (15)
3	3	3	2	2	3	2	3	1	2,5 (14)
3	2	2	2	2	2	2	5	1	2,3 (12)
Antr.	Antr.	Antr.	S. pr.	Antr.	Antr.	F. pr.	Antr.	S. pr.	—
2	2	1	1	2	2	2	2	1	1,7 (15)
2	2	2	3	2	2	2	2	2	2,1 (15)
0	0	0	0	0	0	0	0	0	—
Европеоидный, степной	Европеоидный, Среднеазиатско- го между- речья	Европеоидный, степной	Европеоидный, степной	Европеоидный, средизем- номорский	Европеоидный, степной	Европеоидный, Среднеазиатско- го между- речья	Европеоидный, степной	Европеоидный, степной	—

развитыми надпереносьем и надбровными дугами. Лицо низкое, узкое, средне выступающее в горизонтальной плоскости, со средне глубокими клыковыми ямками, средне высокими глазницами и значительно выступающим носом.

Антропологический тип — европеоидный, степной.

29. Курган № 27, погребение 3 (череп 28, табл. 4). Женщина возмужалого возраста. Череп брахикранного типа, со средне наклонным лбом, слабо развитым надпереносьем и средне выраженными надбровными дугами. Лицо низкое, узкое, средне выступающее в горизонтальной плоскости, со средне углубленными клыковыми ямками, средне высокими глазницами и средне выступающим носом.

Антропологический тип — европеоидный, близкий к типу Среднеазиатского междуречья.

30. Курган № 46, погребение 2 (череп 13, табл. 4). Мужчина старческого возраста. Череп долихокранного типа, со средне наклонным лбом и выше среднего развитыми надпереносьем и надбровными дугами. Лицо низкое, на границе узких и средне широких, средне выступающее в горизонтальной плоскости, со средне углубленными клыковыми ямками, низкими глазницами и значительно выступающим носом.

Антропологический тип — европеоидный, степной.

31. Курган № 46, погребение 6 (череп 14, табл. 4). Мужчина зрелого возраста. Несколько сломанный череп мезо-брахикранного типа, очень широкий, с прямым лбом, средне развитым надпереносьем и значительно выступающими надбровными дугами. Лицо средне широкое, а по высоте — на нижней границе средне высоких. Горизонтальный профиль лица средне выступающий. Клыковые ямки средне углубленные. Орбиты низкие; нос выступает значительно.

Антропологический тип — европеоидный, больше всего приближающийся к андроновскому.

32. Курган № 46, погребение 8, костяк 1 (череп 29, табл. 4). Женщина старческого возраста. Череп мезокранного типа, со средне наклонным лбом, слабо развитым надпереносьем и надбровными дугами. Лицо низкое, узкое, средне выступающее в горизонтальной плоскости, со средне углубленными клыковыми ямками, средне высокими глазницами и резко выступающим носом.

Отмечается давнее отсутствие передних зубов верхней и нижней челюстей. Возможно, они были выбиты еще в молодом возрасте.

Антропологический тип — европеоидный, степной.

33. Курган № 46, погребение 8, костяк 2. Женщина старческого возраста. Сломанный череп брахикранного типа, с прямым лбом, средне развитым надпереносьем и слабо выступающими надбровными дугами. Лицо средне выступающее в горизонтальной плоскости, со средне углубленными клыковыми ямками. Резкий альвеолярный прогнатизм верхней челюсти и массивная нижняя челюсть. Судя по большой глубине нагноя, череп, — вероятно, европеоидного типа, степной.

34. Курган № 46, погребение 9 (череп 30, табл. 4). Женщина старческого возраста. Череп брахикранного типа, с прямым лбом, средне развитым надпереносьем и слабо выраженными надбровными дугами. Лицо узкое, низкое, средне выступающее в горизонтальной плоскости, со средне углубленными клыковыми ямками, низкими глазницами и слабо выступающим носом.

Антропологический тип — европеоидный, степной.

35. Курган № 46, погребение 10 (череп 15, табл. 4). Мужчина зрелого возраста. Череп крупный, долихокранного типа (приближается к мезокранным), со средне наклонным лбом, средне развитым надпереносьем и значительно выступающими надбровными дугами. Лицо высокое, широкое, значительно выступающее в горизонтальной плоскости, со средне углубленными клыковыми ямками, средне высокими глазницами и значительно выступающим носом.

Антропологический тип — европеоидный, степной.

В целом, черепа раннесарматского времени по форме черепной коробки стоят на границе мезо- и брахикрании. Они обладают большей частью мало наклонным лбом со средне развитыми надпереносьем и надбровными дугами. Лицо — по ширине относится к средним, а по высоте — на границе низких и средне высоких. Выступание лица в горизонтальной плоскости также относится к средним. Глубина клыковых ямок — выше средней. Глазницы приближаются к средне высоким. Нос узкий, значительно выступающий. Эти данные свидетельствуют об европеоидном характере всей серии черепов раннесарматского времени.

Череп женщины относятся к тому же типу и отличаются от мужских обычной для этого пола большей округлостью черепной коробки, общей сглаженностью рельефа и менее выступающим носом. Обращает на себя внимание, что высота глазниц на женских черепах не выше, чем на мужских, как обычно бывает. На черепах раннесарматского времени нет следов искусственной деформации.

Индивидуальное изучение черепов показало, что большинство их (две трети) относится к описанному выше среднему типу. Остальная треть черепов выделяется некоторыми характерными чертами, позволяющими отнести их к определенным европеоидным антропологическим типам. Так, 4 мужских черепа обладают ясно выраженными чертами андроновского типа; четыре других (один мужской и три женских) носят черты типа Среднеазиатского междуречья; пять (три мужских и два женских) могут быть отнесены к средиземноморскому типу.

Приведенные материалы показывают, что в раннесарматское время население сталинградского Заволжья оставалось связанным, как и в эпоху бронзы, с более северными группами населения саратовского Заволжья и Западного Казахстана и более южными и юго-западными группами — причерноморских степей и Передвей Азии.

## 2. СРЕДНЕСАРМАТСКОЕ ВРЕМЯ

(I в. до н. э. — II в. н. э.)

К этому времени относятся 26 черепов из Калиновского могильника.

Приводим индивидуальное описание черепов.

1. Курган № 1, погребение 2 (череп 1, табл. 5). Мужчина возмужалого возраста. Массивный череп мезокранного типа, со средне наклонным лбом и средне развитыми надпереносьем и надбровными дугами. Лицо низкое, широкое, средне выступающее в горизонтальной плоскости, со средне углубленными клыковыми ямками, низкими глазницами и значительно выступающим носом.

Антропологический тип — европеоидный, андроновский.

2. Курган № 3, погребение 7 (череп 9, табл. 5). Женщина возмужалого возраста. Череп долихо-мезокранного типа, со средне наклонным лбом и слабо развитыми надпереносьем и надбровными дугами. Лицо низкое, узкое, значительно выступающее в горизонтальной плоскости, со средне углубленными клыковыми ямками, невысокими глазницами и, по-видимому, значительно выступающим носом.

Антропологический тип — европеоидный, близкий к средиземноморскому.

3. Курган № 4, погребение 2. Мужчина зрелого возраста. Фрагменты крупного черепа брахикранного типа, с прямым лбом и средне выступающими надбровными дугами. Лицо значительно выступающее в горизонтальной плоскости, с очень глубокими клыковыми ямками, средне высокими глазницами и заостренным нижним краем грушевидного отверстия.

Антропологический тип — европеоидный, степной.

4. Курган № 8, погребение 2 (череп 2, табл. 5). Мужчина старческого возраста. Череп мезодолихокранного типа, с прямым лбом и очень резко развитыми надпереносьем и надбровными дугами. Лицо низкое, широкое, средне выступающее в горизонтальной плоскости, со средне углубленными клыковыми ямками, низкими глазницами и значительно выступающим носом.

Антропологический тип — европеоидный, андроновский.

5. Курган № 8, погребение 4 (череп 10, табл. 5). Женщина зрелого возраста. Череп брахикранного типа, со средне наклонным лбом, слабо развитым надпереносьем и средне выступающими надбровными дугами. Лицо низкое, узкое, средне выступающее в горизонтальной плоскости, с глубокими клыковыми ямками, средне высокими глазницами и значительно выступающим носом.

Антропологический тип — европеоидный, степной.

6. Курган № 8, погребение 5 (череп 11, табл. 5). Женщина возмужалого возраста. Череп долихо-мезокранного типа, со средне наклонным лбом и слабо развитыми надпереносьем и надбровными дугами. Лицо низкое, узкое, средне выступающее в горизонтальной плоскости, со средне углубленными клыковыми ямками, средне высокими глазницами и значительно выступающим носом.

Антропологический тип — европеоидный, морфологически близкий к средиземноморскому.

7. Курган № 8, погребение 10. Ребенок 11—12 лет, — возможно, девочка. Череп долихокран-

ного типа, с прямым лбом, узким, довольно высоким (соответственно возрасту) лицом, со средне углубленными клыковыми ямками и значительно выступающим носом.

Антропологический тип — европеоидный.

8. Курган № 8, погребение 16. Ребенок около 8 лет, — возможно, девочка.

Череп европеоидный, мезокранный, степной.

9. Курган № 8, погребение 23 (череп 3, табл. 5). Мужчина зрелого возраста. Череп брахикранного типа, со средне наклонным лбом, слабо развитым надпереносьем и средне выступающими надбровными дугами. Лицо низкое, средне выступающее в горизонтальной плоскости, со средне углубленными клыковыми ямками, очень низкими глазницами и, по-видимому, значительно выступающим носом.

Антропологический тип — европеоидный, степной.

10. Курган № 8, погребение 24 (череп 12, табл. 5). Женщина старческого возраста. Череп мезодолихокранной формы, со средне наклонным лбом, слабо развитым надпереносьем и средне выступающими надбровными дугами. Лицо узкое, невысокое, средне выступающее в горизонтальной плоскости, со средне углубленными клыковыми ямками, низкими глазницами и значительно выступающим носом.

Антропологический тип — европеоидный, степной.

11. Курган № 8, погребение 25 (череп 13, табл. 5). Женщина зрелого возраста. Череп брахикранного типа, со средне наклонным лбом, выше среднего развитым надпереносьем и средне выступающими надбровными дугами. Лицо низкое, широкое, средне выступающее в горизонтальной плоскости, со средне углубленными клыковыми ямками, очень низкими глазницами и значительно выступающим носом.

Антропологический тип — европеоидный, близкий к андроновскому.

12. Курган № 12, погребение 12 (череп 14, табл. 5). Женщина зрелого возраста. Череп (сломанный) брахикранного типа, со средне наклонным лбом и слабо развитыми надпереносьем и надбровными дугами. Лицо низкое, значительно выступающее в горизонтальной плоскости, с глубокими клыковыми ямками, средне высокими глазницами. Выступание носа определить не удалось, так как носовые кости и лобные отростки верхней челюсти отсутствуют.

Антропологический тип — европеоидный, степной.

13. Курган № 12, погребение 23 (череп 4, табл. 5). Мужчина возмужалого возраста. Череп брахикранного типа, со средне наклонным лбом, слабо развитым надпереносьем и средне выступающими надбровными дугами. Лицо средне высокое, средне широкое, значительно выступающее в горизонтальной плоскости, со средне углубленными клыковыми ямками, низкими глазницами и резко выступающим носом.

Антропологический тип — европеоидный, степной.

14. Курган № 12, погребение 24 (череп 15, табл. 5). Женщина возмужалого возраста. Череп небольшого размера, но очень массивный, мезокранного типа, со средне наклонным лбом, средне развитым надпереносьем и слабо выступающими надбровными дугами. Лицо низкое, очень узкое, значительно выступающее в горизонтальной

Данные индивидуальных измерений и средние величины мужских (№ 1—8) и женских (№ 9—20)

А. Мужские

№ черепа по порядку	1	2	3
Происхождение (в числителе — № кургана, в знаменателе — № погребения)	1/2	8/2	8/23
Датировка	I в. н. э.	I в. до н. э.	I в. н. э.
Возраст	Возмужалый	Старческий	Зрелый
1 Продольный диаметр черепа . . . . .	195	188	180
8 Поперечный . . . . .	150 (?)	142	147
17 Высотный диаметр ( $ba - br$ ) . . . . .	—	130	145 (?)
20 . . . . . ( $po - br$ ) . . . . .	123	116	—
11 Биауркулярная ширина . . . . .	139	132	—
9 Наименьшая лобная ширина . . . . .	101	98	—
10 Наибольшая ширина лобной кости . . . . .	122	121	—
5 Длина основания черепа . . . . .	—	105	—
40 . . . . . лица . . . . .	—	102?	—
47 Полная высота лица ( $n - gn$ ) . . . . .	119	107?	—
48 Верхняя . . . . . ( $n - pr$ ) . . . . .	70	66?	71
45 Скуловой диаметр . . . . .	146	143	—
46 Ширина средней части лица ( $Zm - Zm$ ) . . . . .	102	103	—
Зигмаксиллярная ширина (по Абндеру) . . . . .	104 (1)	101	—
Выступление субспинальной точки . . . . .	21,9	22,8	—
Зигмаксиллярный угол . . . . .	134	132	—
43 (1) Биорбитальная ширина ( $fmo - fmo$ ) . . . . .	101	102	95
Subt. 10W Выступление назона над линией $fmo - fmo$ . . . . .	18,7	19,3	15,3
54 Ширина носа . . . . .	27	26	23
55 Высота . . . . .	54	53	50
49a Дакриальная ширина . . . . .	23,5	21,1	20,0
DS . . . . . высота . . . . .	16,3	12,8	12,6
Максиллофронтальная ширина . . . . .	22,7	19,6	18,8
. . . . . высота . . . . .	9,6	8,1	8,5
SC Симметрическая ширина . . . . .	10,0	10,1	10,6
SS . . . . . высота . . . . .	5,1	4,9	3,8
51 Ширина орбиты ( $mf - ek$ ) . . . . .	42	42	—
51a . . . . . ( $d - ek$ ) . . . . .	40	40	—
52 Высота . . . . .	33	30	—
62 Длина нёба . . . . .	45	43	—
63 Ширина . . . . .	43	37	—
66 Бигономальный диаметр . . . . .	118	109 (?)	109
23 Горизонтальная окружность . . . . .	559	531	—
32 Угол профиля лба ( $n - m$ ) . . . . .	82	84	—
. . . . . ( $g - m$ ) . . . . .	72	70	—
72 . . . . . лица . . . . .	84	90	—
73 . . . . . средней части лица . . . . .	86	90 (?)	—
74 . . . . . альвеолярной части лица . . . . .	78	90 (?)	—
75 Угол носовых костей (к горизонтали) . . . . .	57	65	—
71 Угол носовых костей (к профилю лица) . . . . .	27	25	—

Таблица 5

черепов среднесарматского времени (I в. до н. э. — II в. н. э.)  
 черепа (№ 1—8)

4	5	6	7	8	Все мужчины M (N)
12/23	19/6	22/3	46/5	52/2	
I в. до н. э. — I в. н. э.	II—I вв. до н. э.	I в. до н. э. — I в. н. э.	I в. до н. э. — I в. н. э.	I в. до н. э.	
Возмужалый	Возмужалый	Старческий	Зрелый	Зрелый	
174	185	181	185 (?)	178 (?)	183,2 (8)
144	145	144	135	138 (?)	143,1 (8)
135	133	131	—	—	134,8 (5)
120	118	112	109	—	116,3 (6)
124	129	136	—	—	132,0 (5)
95	94	96	84	—	94,7 (6)
125	121	118	111	—	119,7 (6)
99	100	105	—	—	102,2 (5)
94	93	97	—	—	96,5 (4)
116	110	119	—	136	117,8 (6)
72	67	73	66	80	70,6 (8)
133	120?	134	126?	130 (?)	133,1 (7)
99	91	87	94	95	95,8 (7)
98	87	90	95	94	95,6 (7)
25,2	19,7	22,3	26,8	20,0	22,7 (7)
126	131	127	121	134	129,3 (7)
96	92	99	90	93	96,0 (8)
18,1	19,6	16,1	15,0	19,0	17,6 (8)
26	21	23	23	23	24,0 (8)
53	48	51	47	57	51,6 (8)
17,4	—	18,4	18,3	—	19,8 (6)
11,9	—	12,8	14,0	—	13,4 (6)
15,3	—	16,2	15,2	—	18,0 (6)
6,9	—	8,8	6,3	—	8,0 (6)
9,6	—	8,2	6,0	—	9,1 (6)
4,0	—	4,4	3,9	—	4,3 (6)
42	38	41	41	—	41,0 (6)
39	36 (?)	40	38	36 (?)	38,4 (7)
32	30	32	33	35	32,1 (7)
40	39	38	—	—	41,0 (5)
37	31	32	—	—	36,0 (5)
101	90	89	—	94	101,4 (7)
510	528	525	—	—	530,6 (5)
84	79	75	83	—	81,2 (6)
76	69	62	70	—	69,8 (6)
89	87	89	78	—	86,2 (6)
90	90	91	79	—	87,7 (6)
85	78	85	71	—	81,2 (6)
59	—	57	47	—	57,0 (5)
30	—	32	31	—	29,0 (5)



№ черепа по порядку	1	2	3
Происхождение (в числителе — № кургана, в знаменателе — № погребения)	1/2	3/2	3/23
Датировка	I в. н. э.	I в. до н. э.	I в. н. э.
Возраст	Возмужалый	Старческий	Зрелый
<b>Указатели</b>			
8 : 1 Черепной . . . . .	76,9	75,5	81,7
17 : 1 Высотно-продольный . . . . .	—	69,1	80,6 (?)
20 : 1 " " " . . . . .	63,1	61,7	—
17 : 8 Высотно-поперечный . . . . .	—	91,5	98,6 (?)
20 : 8 " " " . . . . .	82,0	81,7	—
9 : 8 Лобно-теменной . . . . .	67,3 (?)	69,0	—
9 : 40 Лобный . . . . .	82,8	81,0	—
9 : 45 Лобно-скуловой . . . . .	69,2	68,5	—
48 : 45 Лицевой (верхней части лица) . . . . .	47,9	46,1 (?)	—
54 : 55 Носовой . . . . .	50,0	49,1	46,0
53 : 51 Орбитный ( <i>mf</i> ) . . . . .	78,6	71,4	—
52 : 51a " ( <i>d</i> ) . . . . .	82,5	75,0	—
40 : 5 Базальный краниофациальный . . . . .	—	97,1	—
48 : 17 Вертикальный краниофациальный . . . . .	—	50,8 (?)	49,0 (?)
<i>Subf.</i> Выступания назона над биорбитальной			
<i>IOW</i> : 43 <sub>1</sub> линией . . . . .	18,5	18,9	16,1
Выступания субспинале . . . . .	21,0	22,6	—
Максиллофронтальной высоты . . . . .	42,3	41,3	45,2
<i>DS</i> : <i>DC</i> Дакриальной высоты . . . . .	69,4	60,7	63,0
<i>SS</i> : <i>SC</i> Симотический . . . . .	51,0	48,5	35,8
63 : 62 Ширины нёба . . . . .	95,6	86,0	—
Форма черепной коробки . . . . .	Бризонд	Эллипс	Эллипс
Наклон лба (0—3) . . . . .	2	1	2
Развитие надпереносья (1—6) . . . . .	3	5	2
" надбровья (1—3) . . . . .	2	3	2
Глубина клыковой ямки (0—4) . . . . .	2	2	2
Горизонтальный профиль лица (1—3) . . . . .	2	2	2
Выступание скул (1—3) . . . . .	2	2	2
" носа (1—3) . . . . .	3	3	3?
Передненосовая ось (1—5) . . . . .	3	2	2
Нижний край носового отверстия . . . . .	<i>Inf.</i>	<i>Antr.</i>	<i>Antr.</i>
Высота орбиты . . . . .	1	1	1
Форма затылка . . . . .	2	2	2
Деформация черепа (искусственная) . . . . .	0	0	0
Типологическая характеристика . . . . .	Андроновский	Андроновский	Европеоидный, степной

Таблица 5 (продолжение)

4	5	6	7	8	Все мужчины M (N)
12/23	19/6	22/3	46/5	52/2	
I в. до н. э. — I в. н. э.	II—I вв. до н. э.	I в. до н. э. — I в. н. э.	I в. до н. э. — I в. н. э.	I в. до н. э.	
Возмужалый	Возмужалый	Старческий	Зрелый	Зрелый	
	78,4	79,6	73,0 (?)	77,5 (?)	78,2 (8)
82,8	71,9	72,4	—	—	74,3 (5)
77,6	63,8	61,9	58,9	—	63,1 (6)
69,0	91,7	91,0	—	—	93,3 (5)
93,7	81,4	77,8	80,7	—	81,1 (6)
83,3	64,8	66,7	62,2	—	66,0 (6)
66,0	77,7	81,4	75,7	—	79,1 (6)
76,0	78,3 (?)	71,6	66,7	—	70,9 (6)
71,4	55,8 (?)	54,4	52,4	61,5	53,2 (7)
54,1	43,7	45,1	48,9	40,3	46,5 (8)
49,1	78,9	78,0	80,5	—	77,3 (6)
76,2	83,3 (?)	80,0	86,8	97,2	83,8 (7)
82,0	93,0	92,4	—	—	94,3 (4)
94,9	50,4	55,7	—	—	51,8 (5)
53,3					
	21,3	16,3	16,7	20,4	18,4 (8)
18,8	22,6	24,8	28,2	21,3	23,7 (7)
25,7	—	54,3	41,4	—	44,9 (6)
45,1	—	69,6	76,5	—	67,9 (6)
68,4	—	53,7	65,0	—	49,3 (6)
41,7	79,5	84,2	—	—	87,6 (5)
92,5					
Сферонд	Пентаг.	Бризонд	Овонд	Бризонд	—
2	2	3	2	1	1,9 (8)
2	3	5	4	3	3,4 (8)
2	2	3	3	2	2,4 (8)
2	2	4	3	2	2,4 (8)
2	2	3	3	2	2,4 (8)
3	1	2	2	2	1,7 (8)
1	3	3	3	—	3,0 (7)
3	4	5	2	—	3,1 (7)
4					
Antr.	F. pr.	Antr.	F. pr.	Antr.	—
1	1	1	2	3	1,4 (8)
2	2	2	2	2	2,0 (8)
0	0	2 лобная	0	0	—
Европеондный, степной	Европеондный, степной	Андроновский	Европеондный, степной	Смешанный, южносибирский	—

## Б. Женские

№ черепа по порядку	9	10	11	12
Происхождение (в числителе — № кургана, в знаменателе — № погребения)	3/7	8/4	8/5	8/24
Датировка	I в. до н. э.	I в. до н. э.	I в. до н. э.	I в. н. э.
Возраст	Возмужалый	Зрелый	Возмужалый	Старческий
1 Продольный диаметр черепа . . . . .	178	176	177	183
8 Поперечный . . . . .	133	143	132	138
17 Высотный диаметр ( <i>ba — br</i> ) . . . . .	—	125	—	123
20 . . . . . ( <i>po — br</i> ) . . . . .	—	112	108	116
11 Биангулярная ширина . . . . .	—	132	116	127
9 Наименьшая лобная ширина . . . . .	93	96	91	93
10 Наибольшая ширина лобной кости . . . . .	116	119	113	117
5 Длина основания черепа . . . . .	—	99	—	100
40 . . . . . лица . . . . .	—	97	—	96 (?)
47 Полная высота лица ( <i>n — gn</i> ) . . . . .	107	102	106	107 (?)
48 Верхняя . . . . . ( <i>n — pr</i> ) . . . . .	62	63	65	72 (?)
45 Скуловой диаметр . . . . .	122 (?)	127	122	127
46 Ширина средней части лица ( <i>Zm — Zm</i> ) . . . . .	87	86	88	97
Зигмаксиллярная ширина (по Абндеру) . . . . .	87	87	81	99
Выступание субспинальной точки . . . . .	23,2	18,9	17,6	21,6
Зигмаксиллярный угол . . . . .	124	133	133	133
43 (1) Биорбитальная ширина ( <i>fmo — fmo</i> ) . . . . .	89	96	94	100
Subt. 10W Выступание вазона над линией <i>fmo — fmo</i> . . . . .	14,0	15,5	18,7	18,4
54 Ширина носа . . . . .	24	24	22	28
55 Высота . . . . .	46	48	48	50
49a Дакриальная ширина . . . . .	—	19,0	20,4	21,4
DS . . . . . высота . . . . .	—	14,1	8,1	10,0
Максиллофронтальная ширина . . . . .	18	17,7	18,1	19,8
. . . . . высота . . . . .	—	7,5	6,0	6,1
SC Снотическая ширина . . . . .	—	7,8	10,0	13,5
SS . . . . . высота . . . . .	—	3,9	3,4	3,9
51 Ширина орбиты ( <i>mj — ek</i> ) . . . . .	40	43	39	45
51a . . . . . ( <i>d — ek</i> ) . . . . .	38	40	37	42
52 Высота . . . . .	31	34	32	32
62 Длина <i>вбба</i> . . . . .	—	43	38	—
63 Ширина . . . . .	—	36	31	—
66 Бигоиальный диаметр . . . . .	—	99	93	95
23 Горизонтальная окружность . . . . .	—	511	498	519
32 Угол профиля лба ( <i>n — m</i> ) . . . . .	—	80	79	84
. . . . . ( <i>g — m</i> ) . . . . .	—	70	73	76
72 . . . . . лица . . . . .	—	84	88	—
73 Угол профиля средней части лица . . . . .	—	87	89	—
74 Угол профиля альвеолярной части лица . . . . .	—	79	72	—
75 Угол носовых костей (к горизонтали) . . . . .	—	56	58	—
75 <sub>1</sub> Угол носовых костей (к профилю лица) . . . . .	—	26	30	—

Таблица 5 (продолжение)

череп (№ 9—20)

13	14	15	16	17	18	19	20	Все женщины M(N)
8/25	12/12	12/24	19/13	29/5	34/1	44/1	52/1	
I—II кв. н. э.	I в. н. э.	I в. до н. э.— I в. н. э.	I в. до н. э.— I в. н. э.	I в. до н. э.— I в. н. э.	I в. до н. э.— I в. н. э.	I в. до н. э.— I в. н. э.	I в. н. э.	
Зрелый	Зрелый	Возмужалый	Старче- ский	Зрелый	Возмужалый	Возмужа- лый	Старческий	
172	169	170	174	170	—	178	184	175,5 (11)
147	147	132	137	147	142	139	126	138,6 (12)
—	—	121	—	—	—	124	—	123,2 (4)
107	—	106	114	112	129	110	107	112,1 (10)
138	—	119	122	134	130	125	118	126,1 (10)
95	89	84	103	100	95	99	95	94,4 (12)
117	115	110	127	122	119	120	107 (!)	116,8 (12)
—	—	90	—	—	—	96	—	96,2 (4)
—	—	92	—	—	—	90	—	93,7 (4)
107	—	—	114	108	117	104	—	108,0 (9)
67	63	64	70	64	72	63	68 (?)	66,1 (12)
137	—	120 (!)	127 (?)	140	131	131	124 (?)	128,0 (11)
102	—	89	89	100	94	89	—	92,1 (10)
100	—	87	90	100 (?)	92	90	—	91,3 (10)
25,5	—	24,5	22,6	22 (?)	25,1	16,0	—	21,7 (10)
126	—	121	127	133	123	141	—	129,4 (10)
102	95	86	100	101	94	101	94	96,0 (12)
18,8	17,8	15,7	19,7	15,7	16,0	18,8	16,5	17,1 (12)
28	28 (?)	22	26	25	24	25	25 (?)	25,1 (12)
53	47	48	53	48	48	45	50	48,7 (12)
21,7	23	17,2	20,2	26,4	23,1	23,2	—	21,6 (10)
12,1	—	8,9	12,5	9,4	12,0	12,5	—	11,0 (9)
19,2	21	15,0	19,8	22,8	19,9	22,4	—	19,4 (11)
9,5	—	6,1	9,3	7,6	9,0	8,3	—	7,7 (9)
10,1	—	10,0	11,6	9,1	8,5	11,5	11,0	10,3 (10)
5,7	—	4,5	5,4	3,4	4,5	3,7	3,7	4,2 (10)
44	—	37	45	42 (пр.)	40	42	42	41,7 (11)
42	—	35	41	39 (пр.)	37	38	39	38,9 (11)
30	35	29	35	34 (пр.)	35	32	33	32,7 (12)
51	—	40	33 (?)	42	46	39	—	41,5 (8)
42	—	33	27	33	39	35	—	34,5 (8)
93	95	—	88	100	85	96	—	94,9 (9)
507	—	477	509	510	—	506	510	505,2 (9)
75	—	80	82	89	83	89	—	82,3 (9)
70	—	72	75	81	76	80	—	74,8 (9)
85	—	80	86	84	82	87	—	84,5 (8)
87	—	79	88	85	90	93	—	87,2 (8)
71	—	82	72	72	64	79	—	73,9 (8)
60	—	50	57	45 (?)	57	61	—	55,5 (8)
25	—	30	29	39 (?)	25	26	—	29,0 (8)



Таблица 5 (окончание)

13	14	15	16	17	18	19	20	Все женщины M(N)
8/25	12/12	12/24	19/13	29/5	34/1	44/1	52/1	
I-II вв. н. э.	I в. н. э.	I в. до н. э.— I в. н. э.	I в. до н. э.— I в. н. э.	I в. до н. э.— I в. н. э.	I в. до н. э.— I в. н. э.	I в. до н. э.— I в. н. э.	I в. н. э.	
Зрелый	Зрелый	Возмужалый	Старче- ская	Зрелый	Возмужалый	Возмужа- лый	Старческий	
85,5	87,0	77,6	78,7	86,5	—	78,1	68,5	78,9 (14)
—	—	71,2	—	—	—	69,7	—	69,8 (4)
62,2	—	62,3	65,5	65,9	—	61,8	58,1	62,6 (9)
—	—	91,7	—	—	—	89,2	—	89,3 (4)
72,8	—	80,3	83,2	76,2	90,8	79,1	84,9	81,1 (10)
64,6	60,5	63,6	75,2	68,0	66,9	71,2	75,4	68,2 (12)
81,2	77,4	76,4	81,1	82,0	79,8	82,5	88,8	80,8 (12)
69,3	—	70,0	81,1 (?)	71,4	72,5	75,6	76,6	74,2 (14)
48,9	—	53,3	55,1 (?)	45,7	55,0	48,1	54,8	51,9 (11)
52,8	59,6 (?)	45,8	49,1	52,1	50,0	55,6	50,0 (?)	51,6 (12)
68,2	—	78,4	77,8	80,9	87,5	76,2	78,6	77,9 (11)
71,4	—	82,9	85,4	87,2	94,6	84,2	84,6	83,6 (11)
—	—	102,2	—	—	—	93,7	—	97,5 (4)
—	—	52,9	—	—	—	50,8	—	53,1 (4)
18,4	18,7	18,3	19,7	15,5	17,0	18,6	17,5	17,6 (12)
25,5	—	28,2	25,1	22,0	27,3	17,8	—	23,8 (10)
49,5	—	40,7	47,0	33,3	45,2	37,1	—	39,9 (9)
55,8	—	51,7	61,9	34,5	51,9	53,9	—	52,3 (9)
56,4	—	45,0	46,5	37,4	52,9	32,2	33,6	41,7 (10)
82,3	—	82,5	81,8?	78,6	84,8	89,7	—	83,1 (8)
Бризонд	Эврипен- тагоно- нд	Пентаг.	Эллис	Пентаг.	—	Пентаг.	Пентаг.	—
2	2	2	1	1	2	1	1	1,7 (12)
4	2	3	1	2	2	2	2	2,2 (12)
2	1	1	1	2	1	1	1	1,3 (12)
2	3	3	2	3	2	2	2	2,3 (12)
2 (?)	3	3	3	2	3	2	2	2,4 (12)
2	1	1	1	2	1	1	2	1,2 (12)
3	—	3	3	3	2	3	2 (?)	2,8 (11)
4	2 (?)	2	3	3	4	2	3	3,0 (12)
Antr.	Antr.	Antr.	Antr.	Antr.	F. pr.	Antr.	F. pr. (?)	—
1	2	1	2	2	3	1	2	1,8 (12)
1	2	3	2	2	—	2	3	2,2 (14)
0	0	0	0	0	2. Кольце- вая	0	1. Теменная	—
Европеонд- ный, андрон- овский (?)	Европеонд- ный, степной	Европеонд- ный, средиземно- морский	Европеонд- ный, степной	Андрон- овский	Европеонд- ный, степной	Европеонд- ный, степной	Европеонд- ный, средиземно- морский	—

плоскости, со средне углубленными клыковыми ямками, низкими маленькими глазницами и значительно выступающим носом.

Антропологический тип — европеоидный, близкий к средиземноморскому.

15. Курган № 19, погребение 1. Мужчина возмужалого возраста. Фрагменты черепа брахикранного европеоидного типа, со значительно развитыми надпереносьем и надбровными дугами и средне углубленной клыковой ямкой, степной тип.

16. Курган № 19, погребение 6 (череп 5, табл. 5). Мужчина возмужалого возраста. Череп мезокранного типа со средне наклонным лбом и средне развитыми надпереносьем и надбровными дугами. Лицо низкое, очень узкое, средне выступающее в горизонтальной плоскости, со средне углубленными клыковыми ямками, низкими глазницами и узким, резко выступающим носом.

Антропологический тип — европеоидный, степной.

17. Курган № 19, погребение 13 (череп 16, табл. 5). Женщина старческого возраста. Череп мезокранного типа, с прямым лбом и очень слабо развитыми надпереносьем и надбровными дугами. Лицо низкое, узкое, значительно выступающее в горизонтальной плоскости, со средне углубленными клыковыми ямками, средне высокими глазницами и значительно выступающим носом.

Антропологический тип — европеоидный, степной.

18. Курган № 22, погребение 3 (череп 6, табл. 5). Мужчина старческого возраста. Череп мезо-брахикранного типа, со средне выраженной искусственной лобной деформацией, поэтому весьма значителен наклон лба. Очень резко развиты надпереносье и надбровные дуги. Лицо средне высокое, средне широкое, значительно выступающее в горизонтальной плоскости, с очень глубокими клыковыми ямками, низкими глазницами и резко выступающим носом.

Антропологический тип — европеоидный, близкий к андроновскому.

19. Курган № 29, погребение 5 (череп 17, табл. 5). Женщина зрелого возраста. Череп брахикранного типа, с прямым лбом, слабо развитым надпереносьем и средне выступающими надбровными дугами. Лицо низкое, широкое, средне выступающее в горизонтальной плоскости, с глубокой клыковой ямкой, средне высокими глазницами и резко выступающим носом.

Антропологический тип — европеоидный, близкий к андроновскому.

20. Курган № 34, погребение 1 (череп 18, табл. 5). Женщина возмужалого возраста. Череп с кольцевой деформацией в средней степени. Лоб средне наклонный, со слабо развитыми надпереносьем и надбровными дугами. Лицо средне высокое, средне широкое, значительно выступающее в горизонтальной плоскости, со средне углубленными клыковыми ямками, высокими глазницами и средне выступающим носом.

Антропологический тип — европеоидный, степной. Череп сходен с кенкольскими.

21. Курган № 44, погребение 1 (череп 19, табл. 5). Женщина возмужалого возраста. Череп мезокранного типа, с прямым лбом, слабо развитыми надпереносьем и надбровными дугами. Лицо узкое, очень низкое, средне выступающее в горизонтальной плоскости, со средне углубленными

клыковыми ямками, низкими глазницами и значительно выступающим носом.

Антропологический тип — европеоидный, степной. 22. Курган № 46, погребение 5 (череп 7, табл. 5). Мужчина зрелого возраста. Череп долихокранного типа, со средне наклонным лбом и выше среднего развитыми надпереносьем и надбровными дугами. Лицо низкое, узкое, значительно выступающее в горизонтальной плоскости, с глубокими клыковыми ямками, средне высокими глазницами и значительно выступающим носом.

Антропологический тип — европеоидный, степной.

23. Курган № 52, погребение 1 (череп 20, табл. 5). Женщина старческого возраста. Череп долихокранного типа, очень узкий, с кольцевой перетяжкой позади венечного шва. Лоб прямой; надпереносье и надбровные дуги развиты слабо. Лицо низкое, узкое, средне выступающее в горизонтальной плоскости, со средне углубленными клыковыми ямками, средне высокими глазницами и средне выступающим носом.

Антропологический тип — европеоидный, близкий к средиземноморскому.

24. Курган № 52, погребение 2 (череп 8, табл. 5). Мужчина зрелого возраста. Череп мезокранного типа, с прямым лбом и средне развитыми надпереносьем и надбровными дугами. Лицо очень высокое, вверху широкое, внизу узкое, средне выступающее в горизонтальной плоскости, со средне углубленными клыковыми ямками, высокими глазницами и узким носом. К сожалению, нельзя определить выступления последнего, но, судя по глубокому положению назиона, можно предполагать, что выступание носа значительное. Отмечается альвеолярный прогнатизм верхней челюсти. Нижняя челюсть массивная, с высоким телом, но очень узкая.

Антропологический тип — смешанный, немного напоминающий южносибирский.

25. Курган № 56, погребение 8. Женщина старческого возраста. Обломки черепа резко деформированы посмертно. Хорошо сохранившаяся лобная кость показывает средний наклон лба, средне развитые надпереносье и надбровные дуги и глубокий назион.

Антропологический тип, — по-видимому, европеоидный, степной.

26. Курган № 61, погребение 2. Мужчина старческого возраста. Сломанный череп долихо-мезокранного типа, с прямым лбом и средне развитыми надпереносьем и надбровными дугами. Назион глубокий.

Антропологический тип, — по-видимому, европеоидный, степной.

Из 26 изученных черепов среднесарматского времени 25 относятся к европеоидному стволу. Это в основном тот же тип, что и в раннесарматское время: мезокранный, с мало наклонным лбом и несколько выше среднего развитыми надпереносьем и надбровными дугами. Лицо средне широкое, по высоте приближающееся к средне высоким. средне выступающее в горизонтальной плоскости, с несколько выше среднего углубленными клыковыми ямками, невысокими орби-

тами и значительно выступающим носом. Половые различия не существенны.

Индивидуальное изучение черепов позволяет в общей массе выделить 5 черепов (три мужских и два женских) андроновского и четыре (женских) — средиземноморского типов. Таким образом, и в это время в сложении сарматской народности участвовали разные элементы, что говорит о различных направлениях этногенетических связей. Новым для этого времени является один череп (мужчины, из погребения 2 кургана № 52), обладающий смешанным расовым типом, несколько

по напоминающим черепа южносибирского типа. Также новым для указанного времени является возрождение обычая деформировать черепа. Из 26 изученных черепов три (один мужской и два женских) оказались деформированными. Нужно отметить, что деформированы черепа не какого-либо определенного, а разных антропологических типов: это свидетельствует о том, что появление вновь данного обычая не было связано с тем или иным отдельным этническим компонентом сарматской народности и что этот обычай был привнесен извне.

### 3. ПОЗДНЕСАРМАТСКОЕ ВРЕМЯ

(III — IV вв. н. э.)

К позднесарматскому времени относятся 23 черепа, сохранившихся для изучения.

Приводим индивидуальную характеристику их.

1. Курган № 3, погребение 2 (череп 17, табл. 6). Женщина возмужалого возраста. Череп мезокранного типа, с прямым лбом и слабо развитыми надпереносьем и надбровными дугами. Лицо низкое, узкое, значительно выступающее в горизонтальной плоскости, с мало углубленными клыковыми ямками, низкими, маленькими глазницами. Выступания носа определить не удалось вследствие излома.

Антропологический тип — европеоидный, степной.

2. Курган № 3, погребение 3б (череп 1, табл. 6). Мужчина старческого возраста. Череп брахикранного типа, с прямым лбом и средне развитыми надпереносьем и надбровными дугами. Лицо низкое, широкое, средне выступающее в горизонтальной плоскости, с глубокими клыковыми ямками, низкими глазницами и очень резко выступающим носом.

Антропологический тип — андроновский.

3. Курган № 3, погребение 5 (череп 18, табл. 6). Женщина глубокого старческого возраста. Череп мезо-долихокранного типа со средне наклонным лбом, средне развитым надпереносьем и значительно выступающими надбровными дугами. Лицо низкое, средне широкое, средне выступающее в горизонтальной плоскости, со средне углубленными клыковыми ямками, с очень низкими глазницами и резко выступающим носом.

Антропологический тип — протоевропеоидный, но более миниатюрный.

4. Курган № 6, погребение 4 (череп 19, табл. 6). Женщина старческого возраста. Череп брахикранного типа, со значительно наклонным лбом, средне развитым надпереносьем и слабо выступающими надбровными дугами. Лицо низкое, средне широкое, средне выступающее в горизонтальной плоскости, со средне углубленными клыковыми ямками и средне высокими глазницами. Нос средне выступающий, с мало углубленным корнем.

Антропологический тип — смешанный, несколько напоминающий южносибирский.

5. Курган № 7, погребение 1 (череп 2, табл. 6). Мужчина старческого возраста. Очень массивный, гипероморфный череп долихокранного типа, с лобно-затылочной деформацией, благодаря которой усилён наклон лба. Очень резко развиты надпереносье и надбровные дуги. Лицо высокое, узкое, значительно выступающее в горизонтальной плоскости, со средне углубленными клыковыми ямками, средне высокими глазницами и значительно выступающим носом. Остальные кости скелета также очень крупные, массивные, с резко выраженными местами прикрепления мышц.

Антропологический тип — европеоидный, степной.

6. Курган № 11, погребение 2 (череп 3, табл. 6). Мужчина зрелого возраста. Череп мезокранного типа, с лобно-теменной деформацией, вследствие чего наклон лба значителен. Надпереносье развито выше среднего, а выступание надбровных дуг — средне. Лицо средне высокое, широкое, средне выступающее в горизонтальной плоскости, со средне углубленными клыковыми ямками, средне высокими глазницами и значительно выступающим носом.

Антропологический тип — европеоидный, морфологически близкий к андроновскому.

7. Курган № 12, погребение 5 (череп 20, табл. 6). Женщина, только достигшая возмужалого возраста. Череп брахикранного типа, со средне наклонным лбом и слабо развитыми надпереносьем и надбровными дугами. Лицо низкое, средне широкое, средне выступающее в горизонтальной плоскости, со средне углубленными клыковыми ямками, средне высокими глазницами и значительно выступающим носом.

Антропологический тип — европеоидный, близкий к типу Среднеазиатского междуречья.

8. Курган № 13, погребение 1 (череп 21, табл. 6). Женщина возмужалого возраста. Череп, по-видимому, брахикранного типа, подвергнутый кольцевой и лобно-затылочной деформации, которая еще укоротила мозговую коробку. Сохранен метопический шов. Лоб средне наклонный, с резким перегибом выше лобных бугров. Надпереносье и надбров-



ные дуги развиты слабо. Лицо низкое, узкое, значительно выступающее в горизонтальной плоскости, с глубокими клыковыми ямками, высокими глазницами и средне выступающим носом, при неглубоком корне его.

Антропологический тип — европеоидный, степной. Резко выступающий нос и высокие глазницы несколько напоминают кенколыцев, но череп сходен с деформированным черепом из погребения 1 кургана № 34 и, так же как последний, отличается от черепов из Кенкола более подчеркнутой европеоидностью.

9. Курган № 15, погребение 1 (череп 22, табл. 6). Женщина зрелого возраста. Череп, по-видимому, долихо- или мезокранного типа, подвергнутый лобно-затылочной деформации. Наклон лба значителен. Надпереносье и надбровные дуги развиты средне. Лицо узкое, средне высокое, средне выступающее в горизонтальной плоскости, со средне углубленными клыковыми ямками, с очень высокими глазницами и узким, средне выступающим носом.

Антропологический тип — европеоидный, сходный с предыдущим, степной.

10. Курган № 16, погребение 1 (череп 4, табл. 6; рис. 2, 1). Мужчина зрелого возраста. Череп долихокранного типа, со значительно наклонным лбом и хорошо развитыми надпереносьем и надбровными дугами. Лицо невысокое, средне широкое, средне выступающее в горизонтальной плоскости, со средне углубленными клыковыми ямками, низкими глазницами и узким, очень резко выступающим носом.

Антропологический тип — европеоидный, может быть, смягченный протоевропеоидный.

11. Курган № 18, погребение 1 (череп 5, табл. 6; рис. 2, 3). Мужчина зрелого возраста. Череп, видимо, долихокранный, но подвергшийся резкой кольцевой и, особенно, лобно-затылочной деформации. Надпереносье и надбровные дуги развиты хорошо. Лицо высокое, широкое, значительно выступающее в горизонтальной плоскости, с мало углубленными клыковыми ямками, высокими глазницами и резко выступающим носом.

Антропологический тип — европеоидный, степной. 12. Курган № 19, погребение 4. Ребенок около 10 лет. Европеоидный тип, степной.

13. Курган № 23, погребение 1 (череп 6, табл. 6). Мужчина старческого возраста. Череп, по-видимому, долихокранного типа, подвергшийся нерезкой кольцевой и лобной деформации. Надпереносье и надбровные дуги развиты значительно. Лицо низкое, широкое, средне выступающее в горизонтальной плоскости, со средне углубленными клыковыми ямками, низкими глазницами и средне выступающим носом.

Антропологический тип — европеоидный, степной.

14. Курган № 24, погребение 1 (череп 7, табл. 6; рис. 2, 2). Мужчина зрелого возраста. Череп мезо-брахикранного типа, со средне наклонным лбом и очень резко выраженными надпереносьем и надбровными дугами. Небольшое уплотнение в верхней части затылка. Лицо невысокое, очень широкое, средне выступающее в горизонтальной плоскости, с выше среднего углубленными клыковыми ямками, низкими глазницами и значительно выступающим носом.

Антропологический тип — андроновский.

15. Курган № 28, погребение 2 (череп 8,

табл. 6). Мужчина возмужалого возраста. Череп небольшой, брахикранного типа, с прямым лбом и средне развитыми надпереносьем и надбровными дугами. Лицо средне широкое, средне высокое, значительно выступающее в горизонтальной плоскости, со средне углубленными клыковыми ямками, высокими глазницами и, по-видимому, значительно выступающим носом.

Антропологический тип — европеоидный, Среднеазнатского междуречья.

16. Курган № 36, погребение 1 (череп 9, табл. 6). Мужчина зрелого возраста. Череп мезокранного типа, со значительно наклонным лбом и средне развитыми надпереносьем и надбровными дугами. Лицо узкое, средне высокое, средне выступающее в горизонтальной плоскости, со средне углубленными клыковыми ямками, низкими глазницами и средне выступающим носом.

Антропологический тип — европеоидный, степной.

17. Курган № 38, погребение 1 (череп 10, табл. 6). Мужчина зрелого возраста. Череп долихо-мезокранного типа, со значительно наклонным лбом, очень мощно развитым надпереносьем и средне выступающими надбровными дугами. Лицо невысокое, средне широкое, средне выступающее в горизонтальной плоскости, с выше среднего углубленными клыковыми ямками, низкими глазницами и значительно выступающим носом.

Антропологический тип — европеоидный, близкий к протоевропеоидному.

18. Курган № 42, погребение 2 (череп 11, табл. 6). Мужчина зрелого возраста. Череп долихо-мезокранного типа, со значительной лобно-затылочной деформацией. Надпереносье и надбровные дуги выражены средне. Лицо низкое, средне широкое, значительно выступающее в горизонтальной плоскости, с глубокими клыковыми ямками, высокими глазницами и значительно выступающим носом.

Антропологический тип — европеоидный, степной.

19. Курган № 48, погребение 1 (череп 12, табл. 6). Мужчина зрелого возраста. Череп (со сломанной затылочной частью) мезо-долихокранного типа, со средне наклонным лбом, выше среднего развитым надпереносьем и средне выступающими надбровными дугами. Лицо низкое, узкое (приближающееся к средне широким), средне выступающее в горизонтальной плоскости, с глубокими клыковыми ямками, низкими глазницами и резко выступающим носом.

Антропологический тип — европеоидный, степной.

20. Курган № 49, погребение 1 (череп 13, табл. 6). Мужчина старческого возраста. Очень массивный череп долихо-мезокранного типа, подвергшийся прижизненной лобно-теменной деформации. Вследствие этого чешуя лобной кости резко поката и имеет перегиб вперед веночного шва. Надпереносье и надбровные дуги развиты средне. Лицо широкое, по высоте — на границе низких и средних, значительно выступающее в горизонтальной плоскости, с глубокими клыковыми ямками, средне высокими глазницами и значительно выступающим носом.

Антропологический тип — европеоидный, андроновский.

21. Курган № 50, погребение 1 (череп 14, табл. 6). Мужчина старческого возраста. Череп,



1



2



3

Рис. 2

1 — инв. № 6118-69, курган № 16, погребение 1. III—IV вв. н. э. Череп мужчины зрелого возраста, европеидный (протоевропеидный) тип; 2 — инв. № 6118-101, курган № 24, погребение 1. III—IV вв. н. э. Череп мужчины зрелого возраста, европеидный, андроновский тип; 3 — инв. № 6118-82, курган № 18, погребение 1. III—IV вв. н. э. Деформированный череп мужчины зрелого возраста, европеидный, степной тип.

Данные индивидуальных измерений и средние величины черепов поздние

№ черепа по порядку	1	2	3	4	5	6	7	8	9
Происхождение (в числителе — № кургана, в знаменателе — № погребения)	3/36	7/1	11/2	16/1	18/1	23/1	24/1	28/2	36/1
Датировка	III—IV вв. н. э.	III—IV вв. н. э.	III—IV вв. н. э.	III—IV вв. н. э.	III—IV вв. н. э.	III—IV вв. н. э.	III—IV вв. н. э.	V—VI вв. н. э.	IV в. н. э.
Пол	М	М	М	М	М	М	М	М	М
Возраст	Старческий	Старческий	Зрелый	Зрелый	Зрелый	Старческий	Зрелый	Возмужалый	Зрелый
1 Продольный диаметр черепа . . . . .	173	186	189	186	197	186	182	169 (?)	183
8 Поперечный диаметр черепа . . . . .	148	140	145	134	138	136	146	138 (?)	141
17 Высотный диаметр ( <i>ba — br</i> ) . . . . .	133	140	136	127	155(!)	133	140	—	132
20 " " ( <i>po — br</i> ) . . . . .	113	121	121	110	131	116	118	—	118
11 Бианурикулярная ширина . . . . .	136	129	135	126	136	133	137	—	127
9 Наименьшая лобная ширина . . . . .	93	93	105	94	105	96	98	92	99
10 Наибольшая ширина лобной кости . . . . .	113	125	117	116	115	111	115	119	116
5 Длина основания черепа . . . . .	92	106	105	101	120	104	107	—	97
40 " " лица . . . . .	91	100	100	93	102	99	103	—	97
47 Полная высота лица ( <i>n — gn</i> ) . . . . .	106	136	119	113	—	116	118	117 (?)	121
48 Верхняя " " ( <i>n — pr</i> ) . . . . .	61	80	73	71	81	68	72	74 (?)	73
45 Скуловой диаметр . . . . .	141	133	142	138	143	139	145	134 (?)	128
46 Ширина средней части лица ( <i>Zm — Zm</i> ) . . . . .	97	100	103	103(!)	102	97	103	92 (?)	103
Зигомаксиллярная ширина (по Абндеру) . . . . .	93	95	106	100	101	100	104	—	103
Выступление субспинальной точки . . . . .	18,1	21,0	23,3	22,6	24,6	21,9	25,0	—	24,2
Зигомаксиллярный угол . . . . .	137	132	133	131	128	133	129	—	130
43(1) Биорбитальная ширина ( <i>fmo — fmo</i> ) . . . . .	97	99	103	94	111	100	103	96	98
Subt. IOW Выступление назона над линией <i>fmo — fmo</i> . . . . .	12,8	15,2	15,6	15,5	28,4(!)	19,7	19,3	12,5	16,0
54 Ширина носа . . . . .	22	26	29	23	27	26	26	25	24
55 Высота " . . . . .	46	58	53	56	63	50	48	53 (?)	53
49a Дакриальная ширина . . . . .	19,0	18,6	24,8	17,5	23,7	22,0	21,5	—	22,0
DS " высота . . . . .	9,7	15,9(!)	12,8	11,8	14,6	13,1	12,7	—	10,6
Максиллофронтальная ширина . . . . .	15,5	15,6	23,0	15,5	22,0	19,2	19,6	—	19,8
" высота . . . . .	6,4	9,9	7,5	7,6	11,2	9,2	7,5	—	7,0
SC Симотическая ширина . . . . .	5,6	8,2	7,9	10,2	7,9	11,2	11,5	6,0	8,2
SS " высота . . . . .	2,7	6,7	3,4	4,5	4,9	5,7	4,4	4,4	3,2
51 Ширина орбиты ( <i>mj — ek</i> ) . . . . .	41	45	41	42	49	42	44	—	42
51a " " ( <i>d — ek</i> ) . . . . .	39	43	38	39	44	40	41	—	39
52 Высота " . . . . .	31	35	34	33	38	32	29	—	33
62 Длина нёба . . . . .	39	45	43	42	41	46	46	45	45
63 Ширина " . . . . .	42	37	36	36	35	38	32	33	36

Таблица 6

сарматского времени (III—IV вв. н. э.) из Калиновского могильника

10	11	12	13	14	15	16	Все мужчины M(N)	17	18	19	20	21	22	Все женщины M(N)		
38/1	42/2	48/1	49/1	50/1	53/3	60/1			3/2	3/5	6/4	12/5	13/1		15/1	
III—IV вв. н. э.	III—IV вв. н. э.	III—IV вв. н. э.	III—IV вв. н. э.	III—IV вв. н. э.	III—IV вв. н. э.	III—IV вв. н. э.			I—IV вв. н. э.	II в. н. э. (?)	III—IV вв. н. э.	III—IV вв. н. э.	III—IV вв. н. э.		III—IV вв. н. э.	
М	М	М	М	М	М	М			Ж	Ж	Ж	Ж	Ж		Ж	
Зрелый	Зрелый	Зрелый	Старче- ский	Старче- ский	Зрелый	Старче- ский		Возму- жалый	Старче- ский	Старче- ский	Возму- жалый	Возму- жалый	Зрелый			
186	183	—	186	189	178	180	183,5 (15)	176	182	171	175	157 (?)	170	171,8 (6)		
139	140	133	140	135	124	134	138,2 (16)	137	138	140	147	141	130	138,8 (6)		
125	144	—	137	145	140	142	137,8 (14)	—	121?	118	—	—	133	124,0 (3)		
108	127	118	119	121	118	117	118,4 (15)	112	114	114	106	127	115	114,7 (6)		
130	132	120	136	124	117	127	129,7 (15)	133	134	125	141 (?)	127	119	129,8 (6)		
93	99	92	102	98	87	104	96,9 (16)	88	98	98	93	109	96	97,0 (6)		
116	121	114	112	117	110	113	115,6 (16)	111	122	119	115	117	116	116,7 (6)		
101	112	—	111	110	101	110	105,5 (14)	—	98 (?)	92	—	—	96	95,3 (3)		
101	104	—	99	102	99	101	99,3 (14)	—	93 (?)	89	—	—	93	91,7 (3)		
—	145	109	115 (?)	122	135	125	119,1 (14)	108?	—	119	110	113	121	114,2 (6)		
71	70	66	69 (?)	74	82	77	72,6 (16)	64?	68?	70	67	68	75	68,7 (6)		
134	133?	132	143	134	123	144	136,6 (16)	127	132	137	133 (?)	126	125	130,0 (6)		
98	87	101	89	97	89	98	97,4 (16)	91?	93	100	94 (?)	98	90	94,3 (6)		
94	87	94	90	97	89	101	96,9 (15)	94	96	97	91 (?)	95	89	93,7 (6)		
18,3	24,5	21,4	20,7	21,0	23,6	26,6	22,4 (15)	30,0	18,8	20,8	24 (?)	18,2	12,3	20,7 (6)		
137	121	131	131	133	124	125	130,3 (15)	115	138	134	124	138	149	133,0 (6)		
99	96	93	97	103	94	107	99,4 (16)	106	98	105	96	107	97	101,5 (6)		
18,6	18,1	16,8	19,2	22,6	16,3	21,4	18,0 (16)	15,6	15,9	19,4	8,5	22,6	13,4	15,9 (6)		
25	24	26	23	23	25	27	25,1 (16)	26	27	23	25	23	21	24,2 (6)		
51	50	53	54	55	59	59	53,8 (16)	51	46	52	50	51	53	50,5 (6)		
22,0	14,8	20,8	18,0	25,6	19,7	26,3	21,9 (15)	—	23,6	19,8	—	30,5(!)	22,8	24,2 (4)		
13,3	8,6	13,7	11,4	12,3	10,0	13,4	12,3 (15)	—	10,6	13,1	—	11,2	10,0	11,2 (4)		
19,8	17,0	15,7	17,1	21,2	17,1	20,4	18,6 (15)	—	19,0	17,1	—	26,5(!)	19,3	20,5 (4)		
7,9	8,3	7,6	6,0	8,0	5,3	9,0	7,9 (15)	—	7,3	7,0	—	6,5	6,3	6,8 (4)		
8,9	8,6	7,9	6,8	12,0	7,1	7,8	8,5 (16)	—	7,0	9,5	—	12,3	8,9	9,4 (4)		
4,1	5,7	3,8	3,9	3,7	2,8	4,5	4,3 (16)	—	2,3	4,3	—	2,9	3,7	3,3 (4)		
41	42	41	44	46	41	47	43,2 (15)	38	42	45	44	43	41	42,2 (6)		
(пр.)																
38	39	39	40	41	38	42	40,0 (15)	34	38	43	42	37	39	38,8 (6)		
(пр.)																
32	36	31	34	37	39	37	34,1 (15)	32 (?)	29	34	36	37	39	34,5 (6)		
(пр.)											(пр.)					
43	42	—	42	44	42	46	43,4 (15)	—	—	40	38	42	42	40,5 (4)		
37	31	—	36 (?)	34	35	34	35,5 (15)	—	—	35	32	34	36	34,2 (4)		

№ черепа по порядку	1	2	3	4	5	6	7	8	9
Происхождение (в числителе — № кургана, в знаменателе — № погребения)	8/36	7/1	11/2	16/1	18/1	22/1	24/1	28/2	36/1
Датировка	III-IV вв. н. э.	III-IV вв. н. э.	III-IV вв. н. э.	III-IV вв. н. э.	III-IV вв. н. э.	III-IV вв. н. э.	III-IV вв. н. э.	V-VI вв. н. э.	IV в. н. э.
Пол	М	М	М	М	М	М	М	М	М
Возраст	Старе- стный	Старе- стный	Зрелый	Зрелый	Зрелый	Старе- стный	Зрелый	Возму- женный	Зрелый
66 Бигональный диаметр . . . . .	111	104	106	97	—	104	103	101	96
23 Горизонтальная окружность . . . . .	507	523	536	—	546	520	522	—	523
32 Угол профиля лба ( <i>л-т</i> ) . . . . .	91	70	83	75	65	75	81	—	82
"                    " ( <i>г-т</i> ) . . . . .	81	57	70	64	50	65	69	—	73
72 "                    " лица . . . . .	83	85	88	89	92	84	81	—	88
73 Угол профиля средней части лица . . . . .	85	93	86	90	93	88	87	—	88
74 Угол профиля альвеолярной части лица . . . . .	72	74	87	84	80	72	66	—	72
75 Угол носовых костей (к горизонтали)	42	55	57	50	61	63	56	—	63
75 <sub>1</sub> Угол носовых костей (к профилю лица) . . . . .	41	30	31	39	31	21	25	—	20
<b>Указатели</b>									
8:1 Черепной . . . . .	85,5	75,3	76,7	72,0	70,0	73,1	80,2	81,7(?)	77,0
17:1 Высотю-продольный . . . . .	76,9	75,3	72,0	68,3	78,7	71,5	76,9	—	72,1
20:1 "                    " . . . . .	65,3	65,0	64,0	59,1	66,5	62,4	64,8	—	64,5
17:8 Высотю-поперечный . . . . .	89,9	100,0	93,8	94,8	112,3	97,8	95,9	—	93,6
20:8 "                    " . . . . .	76,3	86,4	83,4	82,1	94,9	85,3	80,8	—	83,7
9:8 Лобно-теменной . . . . .	62,8	66,4	72,4	70,1	76,1	70,6	67,1	66,7	70,2
9:10 Лобный . . . . .	82,3	74,4	89,7	81,0	91,3	86,5	85,2	77,3	85,3
9:45 Лобно-скуловой . . . . .	66,0	69,9	73,9	68,1	73,4	69,1	67,6	68,7	77,3
48:45 Лицевой (верхней части лица) . . . . .	43,3	60,1	51,4	51,4	56,6	48,9	49,7	55,2	57,0
54:55 Носовой . . . . .	47,6	44,8	54,7	41,1	42,9	52,0	54,2	47,2	45,3
52:51 Орбитный ( <i>mf</i> ) . . . . .	75,6	77,8	82,9	78,6	77,5	76,2	65,9	—	78,6
52:51a " ( <i>d</i> ) . . . . .	79,5	81,4	89,5	84,6	86,4	80,0	70,7	—	84,6
40:5 Базальный краниофациальный . . . . .	98,9	94,3	95,2	92,1	85,0	95,2	96,3	—	100,0
48:17 Вертикальный краниофациальный . . . . .	45,9	57,1	53,7	55,9	52,3	51,1	51,4	—	55,3
<i>Subf.</i> Выступания наизона над биорби- <i>LOW</i> :43 <sub>1</sub> тальной линией . . . . .	13,2	15,3	15,1	16,5	25,6	19,7	18,7	13,0	16,3
"                    " Выступания субспинале . . . . .	19,4	22,1	22,0	22,6	24,3	21,9	24,0	—	23,5
"                    " Максиллофронтальной высоты . . . . .	51,0	33,5	32,0	49,0	50,9	47,9	38,3	—	35,3
<i>DS</i> : <i>DC</i> Дакриальной высоты . . . . .	41,3	85,5	51,0	67,4	61,6	59,5	59,1	—	48,2
<i>SS</i> : <i>SC</i> Самоотический . . . . .	48,2	81,7	43,0	44,1	62,0	50,9	38,3	73,3	39,0
63:62 Ширина нёба . . . . .	107,7	82,2	83,7	85,7	85,4	82,6	69,6	73,3	80,0
"                    " Форма черепной коробки . . . . .	Пен- таг.	Бри- зонд	Пен- таг.	Бри- зонд	Эл- липс	Бри- зонд	Бри- зонд	Сфе- роид	Бри- зонд

Таблица 6 (продолжение)

10	11	12	13	14	15	16	Все мужчины M(N)	17	18	19	20	21	22	Все женщины M(N)
39/1	42/2	48/1	49/1	50/1	53/3	60/1		3/2	3/5	6/4	12/5	13/1	15/1	
III-IV вв. н. э.	III-IV вв. н. э.	III-IV вв. н. э.	III-IV вв. н. э.	III-IV вв. н. э.	III-IV вв. н. э.	III-IV вв. н. э.		I-IV вв. н. э.	II в. н. э. (?)	III-IV вв. н. э.	III-IV вв. н. э.	III-IV вв. н. э.	III-IV вв. н. э.	
М	М	М	М	М	М	М		Ж	Ж	Ж	Ж	Ж	Ж	
Зрелый	Зрелый	Зрелый	Старче- ский	Старче- ский	Зрелый	Старче- ский		Возму- жальный	Старче- ский	Старче- ский	Возму- жальный	Возму- жальный	Зрелый	
—	104	102	108	104	111	100	103,6 (14)	87	—	100	96	95	107	97,0 (4)
522	525	—	519	509	486	514	519,4 (13)	505	516	504	510	—	488	504,6 (5)
75	80	85	77	74	70	72	77,0 (15)	—	85	80	84	86	71	81,2 (5)
63	72	72	66	66	61	62	66,1 (15)	—	73	72	73	78	60	71,2 (5)
84	86	90 (?)	89 (?)	90	82	85	86,1 (15)	—	82 (?)	93	80 (?)	93	80	85,6 (5)
87	92	90	90	92	85	84	88,7 (15)	—	—	97	—	94	83	91,3 (3)
76	79	88 (?)	88 (?)	81	74	82	78,3 (15)	—	—	78	—	85	68	77,0 (3)
52	60	56	58	69 (?)	59	56	57,1 (15)	—	50	70	—	68	63	62,7 (4)
32	26	34	31?	21 (?)	23	29	28,9 (15)	—	32 (?)	23	—	25	27	26,7 (4)
74,7	76,5	—	75,3	71,4	69,7	74,4	75,6 (15)	77,8	75,8	81,9	84,0	89,8(?)	76,5	81,0 (6)
67,2	78,7	—	73,7	76,7	78,6	78,9	74,7 (14)	—	66,5(?)	69,0	—	—	78,2	71,2 (3)
58,1	69,4	—	64,0	64,0	66,3	65,0	64,2 (14)	63,6	62,6	66,7	60,6	80,9	67,6	67,0 (6)
89,9	102,8	—	97,9	107,4	112,9	106,0	99,6 (14)	—	87,7(?)	84,3	—	—	102,3	91,4 (3)
77,7	90,7	88,7	65,0	89,6	95,2	87,3	85,8 (15)	81,7	82,6	81,4	72,1	90,1	88,5	82,7 (6)
86,9	70,7	69,2	72,9	72,6	70,2	77,6	70,1 (16)	64,2	71,0	70,0	63,3	77,3	73,8	69,9 (6)
80,2	81,8	80,7	91,1	83,8	79,1	92,0	83,8 (16)	79,3	80,3	82,3	80,9	93,2	82,8	83,1 (6)
68,4	74,4(?)	69,7	71,3	73,1	70,7	72,2	70,9 (16)	69,3	74,2	71,5	69,9(?)	86,5	76,8	74,7 (6)
53,0	52,6	50,0	48,2	55,2	66,7	53,5	53,3 (16)	50,4	51,5(?)	51,1	50,4(?)	54,0	80,0	52,9 (6)
49,0	48,0	49,1	42,6	41,8	42,4	45,8	46,8 (16)	51,0	58,7	44,2	50,0	45,1	39,6	48,1 (6)
78,0	85,7	75,6	77,3	80,4	95,1	78,7	78,9 (15)	84,2(?)	69,0	75,6	81,8	86,0	95,1	81,9 (6)
(пр.)	84,2	92,3	79,5	85,0	90,2	102,6	88,1	85,2 (15)	94,1	78,3	79,1	85,7	100,0	89,2 (6)
(пр.)	100,0	92,9	—	89,2	92,7	98,0	91,8	94,4 (14)	—	94,9	96,7	—	—	96,9
56,8	48,6	—	50,4	51,0	58,6	54,2	53,0 (14)	—	56,2	59,3	—	—	58,4	57,3 (3)
18,8	18,8	18,1	19,8	21,9	17,3	20,0	18,0 (16)	14,7	16,2	18,5	8,8	21,1	13,8	15,5 (6)
19,5	28,2	22,8	23,0	21,6	26,5	26,3	23,2 (15)	31,9	19,6	21,4	28,4	19,2	13,8	22,0 (6)
39,9	48,8	48,4	35,1	37,7	31,0	44,1	42,9 (15)	—	38,4	40,9	—	24,5	32,6	34,1 (4)
60,4	58,1	65,9	63,3	48,0	50,8	50,9	58,8 (15)	—	44,9	66,2	—	36,7	43,8	47,9 (4)
46,1	66,3	48,1	57,3	30,8	39,4	57,7	51,6 (16)	—	32,9	45,3	—	23,6	41,6	35,8 (4)
86,0	73,8	—	85,7	77,3	83,3	73,9	82,0 (15)	—	—	87,5	84,2	80,9	85,7	84,6 (4)
Бри- зонд	Пен- таг.	Эл- ляпс	Пен- таг.	Бри- зонд	Бри- зонд	Бри- зонд	—	Эл- ляпс	Пен- таг.	Овонд	Пен- таг.	Бри- зонд	Бри- зонд	—

№ черепа по порядку	1	2	3	4	5	6	7	8	9
Происхождение (в числителе — № кургана, в знаменателе — № погребения)	3/35	7/1	11/2	16/1	18/1	23/1	24/1	28/2	36/1
Датировка	III—IV вв. н. э.	III—IV вв. н. э.	III—IV вв. н. э.	III—IV вв. н. э.	III—IV вв. н. э.	III—IV вв. н. э.	III—IV вв. н. э.	V—VI вв. н. э.	IV в. н. э.
Пол	М	М	М	М	М	М	М	М	М
Возраст	Старческий	Старческий	Зрелый	Зрелый	Зрелый	Старческий	Зрелый	Возмужалый	Зрелый
Наклон лба (0—3) . . . . .	1	3(!)	3	3	3(!)	3	2	1	3
Развитие надпереносья (1—6) . . . .	3	5	4	4	4	4	5	3	3
Развитие надбровья (1—3) . . . . .	2	3	2	3	3	3	3	2	2
Глубина клыковой ямки (0—4) . . . .	3	2	1	2	1	2	2	2	2
Горизонтальный профиль лица (1—3)	2	3	2	2	3	2	2	3	2
Выступание скул (1—3) . . . . .	2	1	2	2	1	2	2	1	2
„    носа (1—3) . . . . .	3(!)	3	3	3	3	2	3	3 (?)	2
Переденосовая ось (1—5) . . . . .	2	2	5	4	4	3	—	3	2?
Нижний край носового отверстия . . .	<i>Inf.</i>	<i>S. pr.</i>	<i>Antr.</i>	<i>Antr.</i>	<i>F. pr.</i>	<i>F. pr.</i>	<i>F. pr.</i>	<i>Antr.</i>	<i>F. pr.</i>
Высота орбиты . . . . .	1	2	2	1	3	1	1	3	1
Форма затылка . . . . .	2	2	2	3	3	2	2	2	2
Деформация черепа (искусственная)	0	2. Лобно-затылочная	2. Лобно-теменная	0	3. Лобно-затылочная и кольцевая	2. Лобная и кольцевая	1. Затылочная	0	0
Типологическая характеристика . . .	Андроновский	Европеоидный, степной	Андроновский	Европеоидный (прото-европеоидный)	Европеоидный, степной	Европеоидный степной	Андроновский	Европеоидный, Среднеазматского междуречья	Европеоидный степной

по-видимому, долихокранного типа, подвергшийся прижизненной лобно-затылочной и теменной деформации, вследствие чего лоб резко наклонен. Надпереносье и надбровные дуги развиты средне. Лицо средней ширины и высоты, среднее выступающее в горизонтальной плоскости, с глубокими клыковыми ямками, высокими глазницами и среднее выступающим, узким, асимметричным носом.

Антропологический тип — смешанный, несколько напоминающий южносибирский.

22. Курган № 63, погребение 3 (череп 15, табл. 6). Мужчина зрелого возраста. Череп, по-видимому, долихокранный, подвергшийся прижизненной деформации конусовидного типа. Вследствие деформации лоб очень покат, а верхняя часть лица как бы уплощена (особенно это заметно на области корня носа) и вытянута. Надпереносье развито слабо, надбровные дуги выступают слабо. Лицо высокое и очень узкое в верхней и средней частях, нижняя же челюсть крупная, массивная,

с резко развернутыми углами и хорошо развитыми местами прикрепления мышц. Выступание лица в горизонтальной плоскости среднее. Глубина клыковых ямок средняя. Глазницы очень высокие. Нос среднее выступающий.

Антропологический тип, — возможно, смешанный, хотя европеоидные черты преобладают.

23. Курган № 60, погребение I (череп 16, табл. 6). Мужчина старческого возраста. Череп крупный, брахикранного типа, подвергнутый прижизненной конусовидной деформации. Лоб очень покатый, надпереносье и надбровные дуги развиты средне. Лицо высокое, очень широкое, значительно выступающее в горизонтальной плоскости, с глубокими клыковыми ямками, высокими глазницами и значительно выступающим носом.

Антропологический тип — европеоидный, напоминающий андроновский, несмотря на высокое лицо.

Таблица 6 (окончание)

10	11	12	13	14	15	16	Все мужчины M(N)	17	18	19	20	21	22	Все женщины M(N')
38/1	42/2	48/1	49/1	50/1	53/3	60/1		3/2	3/5	6/4	12/5	13/1	15/1	
III-IV вв. н. э.	III-IV вв. н. э.	III-IV вв. н. э.	III-IV вв. н. э.	III-IV вв. н. э.	III-IV вв. н. э.	III-IV вв. н. э.		I-IV вв. н. э.	II в. н. э. (?)	III-IV вв. н. э.	III-IV вв. н. э.	III-IV вв. н. э.	III-IV вв. н. э.	
М	М	М	М	М	М	М		Ж	Ж	Ж	Ж	Ж	Ж	
Зрелый	Зрелый	Зрелый	Старе- сский	Старе- сский	Зрелый	Старе- сский		Возму- жалый	Старе- сский	Старе- сский	Возму- жалый	Возму- жалый	Зрелый	
3	3	2	3	3	3	3	2,6 (16)	1	2	3	2	2	3	2,2 (6)
5	3	4	3	3	2	3	3,6 (16)	2	3	3	2	2	3	2,5 (6)
2	2	2	2	2	2	2	2,3 (16)	1	3	1	1	1	2	1,5 (6)
2	3	3	3	3	2	3	2,2 (16)	1	2	2	2	3	2	2,0 (6)
2	3	2	3	2	2	3	2,4 (16)	3	2	2	2	3	2	2,3 (6)
2	1	2	3	3	1	2	1,8 (16)	1	2	3	1	1	1	1,5 (6)
3	3	3(!)	3	2	2	3	2,7 (16)	—	3	2	3	2	2	1,5 (6)
3	4	4	5	3	2	5	3,4 (15)	2 (?)	2	2	2	4	3	2,5 (6)
<i>S. pr.</i>	<i>F. pr.</i>	<i>Antr.</i>	<i>Antr.</i>	<i>Antr. II</i>	<i>F. pr.</i>	<i>Antr. II</i>	—	<i>Inf.</i>	<i>Antr.</i>	<i>F. pr.</i>	<i>Antr.</i>	<i>Antr.</i>	<i>F. pr.</i>	—
1	3	1	2	3	3	3	1,9 (16)	1	1	2	2	3	3	2,0 (6)
2	2	—	2	—	—	—	2,2 (12)	2	3	2	2	—	—	2,2 (4)
0	2. Лоб- но-за- тылоч- ная	0	2. Лоб- но- темен- ная	2. Лоб- но-за- тылоч- ная и темен- ная	2. Ко- нусо- видная	3. Ко- нусо- видная	—	0	0	0	0	2. Лоб- но-за- тылоч- ная	2. Лоб- но-за- тылоч- ная	—
Европе- оидный (прото- европе- оидный)	Европе- оидный, степной	Европе- оидный, степной	Андро- нов- ский	Сме- шан- ный, южно- сибир- ский	Сме- шан- ный	Андро- нов- ский (?)	—	Европе- оидный, степной	Европе- оидный (прото- европе- оидный)	Сме- шан- ный, южно- сибир- ский	Европе- оид- ный, Средне- азиат- ского между- речья	Европе- оидный, степной	Европе- оидный степной	—

Изученная серия черепов позднесарматского времени обладает некоторыми особенностями. В среднем эти черепа характеризуются мезо-долнхокранной черепной коробкой со средне наклонным лбом и выше среднего развитыми надпереносьем и надбровными дугами. Лицо — средней высоты и ширины, средне выступающее в горизонтальной плоскости, со средне углубленными клычковыми ямками, средне высокими глазницами и значительно выступающим носом.

Все эти данные говорят об европеоидном характере черепов серии, однако средние размеры высоты и ширины лица свидетельствуют о возможной примеси монголоидных элементов.

Индивидуальное изучение черепов показало, что за обобщающими средними в этой серии выявляются довольно разнообразные антропологические типы. Прежде всего нужно отметить наличие 3 черепов (два мужских и один женский) смешанного типа, напоминающего южносибирский; затем отмечаются 5 мужских черепов ясно выраженного андроновского типа; 2 черепа (один мужской и один женский) относятся к типу черепов Среднеазиатского междуречья. Среди остальных черепов выделяются 3 черепа (два мужских и один женский), которые мы отнесли к протоевропеоидному типу.

Таким образом, в позднесарматское время население сталниградского Заволжья харак-



Таблица 7

Влияние деформации на некоторые признаки черепов позднесарматского времени

Признак	Череп											
	мужские						женские					
	все		деформированные		не деформированные		все		деформированные		не деформированные	
	M	N	M	N	M	N	M	N	M	N	M	N
1 Продольный диаметр	183,5	15	185,6	10	179,4	5	171,8	6	163,5	2	176,0	4
8 Поперечный	139,2	16	137,8	10	138,8	6	138,8	6	135,5	2	140,5	4
17 Высотный	137,8	14	141,2	10	129,2	4	124,0	3	133,0	1	119,5	2
20	118,4	15	120,9	10	113,4	5	114,7	6	121,0	2	111,5	4
48 Верхняя высота лица	72,6	16	74,6	10	69,3	6	68,7	6	71,5	2	67,2	4
45 Скуловой диаметр	136,6	16	137,9	10	134,5	6	130,0	6	125,5	2	132,2	4
Зигомаксиллярный угол . . . . .	130,3	15	128,9	10	133,2	5	133,0	6	143,5	2	127,7	4
52 Высота орбиты . . . . .	34,1	15	35,1	10	32,0	5	34,5	6	38,0	2	32,7	4
32 Угол профиля лба	77,0	15	74,7	10	81,6	5	81,2	5	78,5	2	83,0	3
75 <sub>1</sub> „ носовых костей	28,9	15	26,8	10	33,2	5	26,7	4	28,0	2	27,5	2
8:1 Черепной указатель	75,6	15	74,3	10	78,2	5	81,0	6	83,1	2	79,9	4
17:1 Высотно-продольный указатель . . . . .	74,7	14	76,1	10	71,1	4	71,2	3	78,2	1	67,7	2
17:8 Высотно-поперечный указатель . . . . .	99,6	14	102,7	10	92,0	4	91,4	3	102,3	1	86,0	2
52:51a Орбитный указатель	85,2	15	86,6	10	82,5	5	89,2	6	100,0	2	83,8	4
— Развитие надбровья . . . . .	3,6	16	3,6	10	3,7	6	2,5	6	2,5	2	2,5	4

теризуется еще более смешанными чертами, указывающими на связи его как с востоком (Западный Казахстан), так и с западом, ибо основной долихо-мезокранный тип напоминает черепа из Салтовского могильника и аланских могильников Северного Кавказа. Отдельные черепа сходны с черепами из Зливкинского могильника. Черепа протоевропеоидного типа имеют сходство с черепами из погребений скифо-сарматской культуры на Украине.

Обычай деформировать черепа стал в позднесарматское время массовым; больше половины черепов оказались деформированными. На широкое распространение деформации у поздних сарматов указывает и Г. Ф. Дебел.

Приемы деформации разнообразны. Чаще всего это — лобно-затылочная деформация,

иногда в сочетании с кольцевой, что делает черепа сходными с кенколескими.

Мы изучили некоторые признаки отдельно на деформированных и не деформированных черепах (табл. 7). Как и следовало ожидать, деформация ведет к увеличению высоты черепной коробки и усилению наклона лба. Длина же черепной коробки на деформированных и не деформированных черепах мужчин и женщин показала неоднаковое направление изменчивости. Это относится также к скуловому диаметру и горизонтальному профилю лица и является, по-видимому, следствием того, что деформации черепа подвергались особи разного расового типа (табл. 8). Следовательно, этот обычай был широко распространен среди всех сарматов, независимо от происхождения или связей отдельных племенных групп.

Таблица 8

Сводка антропологических характеристик и наличия искусственной деформации черепов из Калкинского могильника

Тип	Европеоидный (основной), степной			Средиземноморский		Протоевропеоидный		Переднеазиатский		Авдроновский		Среднеазиатского междуречья		Смешанный	
	М	Ж	Дети	М	Ж	М	Ж	М	Ж	М	Ж	М	Ж	М	Ж
Бронза ранняя (N — 9)	8/42 Д 8/43 10/6 Д	8/28 Д 10/9	8/28	—	54/2	—	—	—	—	55/7 55/13	—	—	—	—	—
Бронза поздняя (N — 7)	57/1	6/6	6/1 6/7 53/2	6/3 55/11	—	—	—	—	—	—	—	—	—	—	—
Скифское время (N — 1)	—	22/1	—	—	—	—	—	—	—	—	—	—	—	—	—
Раннесарматское время (N — 35)	3/14 12/11 12/18 12/28 <sub>В</sub> 19/11 19/15 46/2 46/10	3/13 3/18 3/22 8/19 8/33 8/41 19/12 19/16 27/1 46/8 <sub>I</sub> 46/8 <sub>II</sub> 46/9	3/9 <sub>II</sub> 12/15	8/34 19/10 19/21	8/40 19/18	—	—	—	8/6	3/9 <sub>I</sub> 3/20 12/21 46/6	—	8/3	12/20 27/3	—	—
Среднесарматское время (N — 26)	4/2 8/23 12/23 19/1 19/6 46/5 61/2	8/4 8/24 12/12 19/13 34/1 Д 44/1 55/8	8/16	— — —	3/7 8/5 12/24 52/1 Д	—	—	—	—	1/2 8/2 22/3 Д	8/25 29/5	—	—	52/2	—
Позднесарматское время (N — 23)	7/1 Д 18/1 Д 23/1 Д 36/1 42/2 Д 48/1	3/2 13/1 Д 15/1 Д	19/4	—	—	16/1 38/1	3/5	—	—	3/3 6 11/2 Д 24/1 Д 49/1 Д 60/1 Д	—	28/2	12/5 50/1 Д 53/3 Д	6/4	
X—XII вв. н. э. (N — 9)	1/7 4/насыпь	—	—	—	—	—	—	—	—	26/1 26/2 29/3 54/1 62/1	—	—	12/19 28/1	—	—
XIV—XV вв. н. э. (N — 11)	17/2	45/1	—	—	—	—	—	—	—	—	—	Кург. № 2, Ново- Нико- льское 30/1 45/2	1/3 30/1	2/1	2/2 21/1 22/2

Примечания. 1. Цифра в числителе означает номер кургана, цифра в знаменателе — номер погребения.  
2. Буква Д означает искусственную деформацию черепа.

#### 4. ОБЩИЕ ИТОГИ АНТРОПОЛОГИЧЕСКОГО ИЗУЧЕНИЯ САРМАТОВ СТАЛИНГРАДСКОГО ЗАВОЛЖЬЯ

Подведем общие итоги антропологического изучения сарматов сталинградского Заволжья.

Основным расовым типом изученной группы сарматов на протяжении 8 веков их истории является европеоидный. В пределах европеоидной расы у сарматов сталинградского Заволжья отмечаются различные антропологические типы, черепной указатель которых варьирует от долихокрании до гипербрахикрании. Однако основным на всем протяжении остается долихо-мезокраний тип с мало наклонным лбом, средние развитыми надпереносьем и надбровными дугами, узким и низким лицом, средне углубленными клыковыми ямками, низкими глазницами и значительно выступающим носом (см. ниже, табл. 11).

Этот антропологический тип характерен прежде всего для синхронного населения Подонья, Восточной Украины и Северного Кавказа<sup>8</sup>. По сравнению с серией черепов эпохи бронзы черепа сарматов характеризуются несколько меньшей высотой черепной коробки, большими шириной и высотой лицевой части, более высокими орбитами и несколько меньшей профилировкой лица и носа. Хотя эти отличия и не выходят за пределы европеоидной расы, но показывают определенный сдвиг в сторону монголоидности.

На всем протяжении сарматского периода расовый тип также претерпел некоторые изменения. Сдвиг в сторону монголоидности еще несколько усилился, о чем свидетельствуют еще более увеличившиеся поперечные и высотные размеры лица. К концу сарматского периода произошли некоторые изменения типа черепа, не связанные с усилением монголоидности: черепная коробка приобрела более высокую и узкую форму, лоб стал более покатым, с более резко развитыми надпереносьем и надбровными дугами. Однако анализ материала показывает, что изменение формы черепной коробки и усиление наклона лба являются результатом значительного распространения обычая деформировать череп. Средний же черепной указатель не деформированных черепов оставался одина-

ковым во все время существования сарматской культуры.

И те, и другие изменения в расовом типе могли появиться только в результате примесей извне. Для обнаружения последних рассмотрим табл. 8, в которой приведена антропологическая характеристика отдельных черепов в разные периоды. Из этой таблицы видно, что как в эпоху бронзы, так и в сарматское время к основному типу принадлежало около двух третей населения. На протяжении сарматского периода процент основного типа постепенно уменьшился.

Из табл. 8 следует также, что в населении была примесь иных антропологических типов. Отмечается значительное количество черепов андроновского типа во все времена. Вплоть до первых веков нашей эры имелась примесь средиземноморского типа. И у ранних, и у поздних сарматов наблюдается примесь типа Среднеазиатского междуречья. На рубеже нашей эры появилась примесь монголоидной расы в виде черепов смешанного типа. Наконец, у поздних сарматов обнаруживается еще примесь черепов протоевропеоидного типа.

Наличие ясно различающихся антропологических типов в разные времена свидетельствует о том, что население сталинградского Заволжья в эпоху бронзы и в сарматское время было в значительной мере смешанным. К довольно однородной по типу племенной основе примешивались отдельные особи или даже целые группы (может быть, семьи или роды) иных антропологических типов, которые нам известны в других группах населения предыдущих или этих же эпох.

Существование четко выраженных разных типов на всем протяжении сарматского времени указывает на то, что смешение населения происходило во все это время, а не в какой-то один определенный период. Последнее привело бы в дальнейшем к nivelровке типов, а это не наблюдается. Наоборот, разнообразие типов увеличивается.

Изучение взятой нами локальной группы сарматов сталинградского Заволжья на протяжении 8 веков ее существования показы-

<sup>8</sup> Г. Ф. Дебец. Палеоантропология СССР.

вает, что в основе антропологических типов этой группы сарматов лежат 2 древних гиперморфных типа, существовавших здесь еще в бронзовом веке: протоевропеоидный, уже несколько грацилизированный, и андроновский.

Первый — протоевропеоидный — тип, к которому относится основная масса населения этого района, указывает на этнические связи преимущественно с западными и юго-западными районами — с Подоньем и Северным Кавказом, в частности с Прикубаньем. Второй — андроновский — тип, представленный значительно меньшей частью населения, свидетельствует о происхождении этой части населения преимущественно из северо-восточных и восточных областей (саратовского Заволжья и Западного Казахстана), откуда отдельные группы попадали в сталинградское Заволжье на протяжении длительного времени и в эпоху бронзы, и в сарматское время.

Наличие некоторого количества черепов типа Среднеазиатского междуречья может говорить о связях сарматов сталинградского Заволжья с сарматами астраханского Заволжья, которых изучал Г. Ф. Дебеч, а может быть, и непосредственно с населением Среднеазиатского междуречья.

Появление у поздних сарматов новой примеси гиперморфных черепов протоевропеоидного типа указывает на расширение связей со скифами Причерноморья или Приднепровья. Наконец, следует отметить возникновение в первых веках нашей эры монголоидной примеси.

Сарматы сталинградского Заволжья представляли все же довольно ограниченную, локальную группу. Об этом мы можем судить по тому, что в 3 локальных группах, хотя и близких между собой (саратовской, сталинградской и астраханской), основной антропологический тип населения различный. В саратовской группе, по Дебечу, преобладает андроновский тип, в астраханской, по данным этого же автора, — тип Среднеазиатского междуречья, а в сталинградской группе, как мы видели, основным является европеоидный долихо-мезокранный тип, который В. В. Бунак называет евразийским степным типом<sup>9</sup>.

<sup>9</sup> В. В. Бунак. Черепы из склепов горного Кав-

По сравнению с типом Среднеазиатского междуречья евразийский степной тип обладает не только более длинной формой черепа с более наклонным лбом, но и более резко подчеркнутыми европеоидными чертами. Так, изученные нами черепа характеризуются более низким, узким и значительно резче выступающим в горизонтальной плоскости лицом, со значительно более низкими глазницами и резче выступающим носом.

Как и в других районах, обычай деформировать череп существовал у сарматов сталинградского Заволжья. Здесь этот обычай распространился в более позднее время. Среди черепов раннесарматского времени мы еще не обнаруживали искусственно деформированных, а из черепов сарматов рубежа нашей эры деформация охватывала лишь десятую часть особей. У поздних сарматов уже половина черепов отмечена искусственной деформацией. Череп деформировали различно — или придавливанием со стороны лба и затылка, или сочетали такое придавливание с круговым бинтованием, или ограничивались последним. Иногда отмечается хорошо выраженная конусовидная деформация.

В свое время, изучая кеикульские черепа, мы выявили, что деформация мозговой коробки, в частности сжатие и как бы вытягивание вверх чешуи лобной кости, не остается безразличной для лицевой части черепа: глазницы становятся выше, корень носа — менее глубоким, надпереносье несколько сглаживается<sup>10</sup>. Однако за этими изменениями у сарматов все же хорошо прослеживается их европеоидный узколикий антропологический тип.

Выше мы уже отмечали, что деформированы черепа различных антропологических типов. Это дает возможность на основании антропологического материала сделать вывод, что сарматы — смешанного происхождения, но постепенно у них развивалась общая культура, в частности сложилась традиция деформировать голову.

каза в сравнительно-антропологическом освещении. Сб. МАЭ, XIV, 1954.

<sup>10</sup> В. В. Гнизбург и Е. В. Жиров. Антропологические материалы из Кеикульского катакомбного могильника в долине р. Талас, Киргизской ССР. Сб. МАЭ, X, 1949.

## III. ПОЗДНЕЕ СРЕДНЕВЕКОВЬЕ

## 1. Черепы X—XII вв. н. э.

К данной группе относится сравнительно мало сохранившегося для изучения антропологического материала — всего 9 черепов, из них семь мужских. Приводим их индивидуальную характеристику.

1. Курган №1, погребение 7 (череп 1, табл. 9). Мужчина возмужалого возраста. Череп мезокранной формы, с низким сводом и угловатым затылком. Лоб значительно наклонный, со средне развитыми надпереносьем и надбровными дугами. Посмертная деформация еще больше понизила свод черепа и усилила наклон лба. Лицо средне высокое, средне широкое, средне выступающее в горизонтальной плоскости, с мало углубленными клыковыми ямками, средне высокими глазницами и очень длинными, резко выступающими носовыми костями.

Антропологический тип — европеоидный, степной.

2. Курган № 4, погребение в насыпи (череп 2, табл. 9). Мужчина старческого возраста. Череп долихокранного типа, с низким сводом, угловатым затылком, со средне наклонным лбом и средне развитыми надпереносьем и надбровными дугами. Лицо средне высокое, широкое, средне выступающее в горизонтальной плоскости, со средне углубленной клыковой ямкой, средне высокими глазницами и средне выступающим носом.

Антропологический тип — европеоидный, степной.

3. Курган № 12, погребение 19 (череп 9, табл. 9). Женщина возмужалого возраста. Череп брахикранной формы, со средне наклонным лбом и слабо развитыми надпереносьем и надбровными дугами. Лицо невысокое, средне широкое, средне выступающее в горизонтальной плоскости, со средне углубленными клыковыми ямками, средне высокими глазницами и, по-видимому, средне выступающим носом.

Антропологический тип — европеоидный, близкий к типу Среднеазиатского междуречья.

4. Курган № 26, погребение 1 (череп 3, табл. 9). Мужчина зрелого возраста. Череп брахикранной формы, с искусственным уплощением верхней части затылка, со средне наклонным лбом, выше среднего развитым надпереносьем и средне выступающими надбровными дугами. Лицо низкое, широкое, слабо выступающее в горизонтальной плоскости, со средне углубленными клыковыми ямками, низкими глазницами и, по-видимому, не резко выступающим носом.

Антропологический тип — близкий к андроновскому, возможно с монголоидной примесью.

5. Курган № 26, погребение 2 (череп 4, табл. 9). Мужчина старческого возраста. Череп брахикранной формы, со средне наклонным лбом и хорошо выраженными надпереносьем и надбровными дугами. Лицо средне высокое, очень широкое, средне выступающее в горизонтальной плоскости, со средне углубленными клыковыми ямками, низкими глазницами и значительно выступающим носом.

Антропологический тип — близкий к андроновскому.

6. Курган № 28, погребение 1 (череп 8, табл. 9). Женщина старческого возраста. Череп бра-

хикранной формы, с прямым лбом и очень слабо развитыми надпереносьем и надбровными дугами. Лицо низкое, средне широкое, средне выступающее в горизонтальной плоскости, со средне углубленными клыковыми ямками, средне высокими глазницами и средне выступающим носом.

Антропологический тип — европеоидный, близкий к типу Среднеазиатского междуречья.

7. Курган № 29, погребение 3 (череп 5, табл. 9; рис. 3, а). Мужчина старческого возраста. Череп брахикранной формы со средне наклонным лбом, средне развитым надпереносьем и сильно выступающими надбровными дугами. Лицо невысокое, средне широкое, средне выступающее в горизонтальной плоскости, с мало углубленными клыковыми ямками, средне высокими глазницами и значительно выступающим носом.

Антропологический тип — европеоидный, близкий к андроновскому.

8. Курган № 54, погребение 1 (череп 6, табл. 9; рис. 3, б). Мужчина зрелого возраста. Череп крупный, гиперморфный, мезо-брахикранного типа, со средне наклонным лбом, средне развитым надпереносьем и значительно выступающими надбровными дугами. Лицо очень широкое, средне высокое, средне выступающее в горизонтальной плоскости, со средне углубленными клыковыми ямками, низкими глазницами и значительно выступающим носом.

Антропологический тип — европеоидный, близкий к андроновскому.

9. Курган № 62, погребение 1 (череп 7, табл. 9). Мужчина возмужалого возраста. Несколько сломанный череп брахикранного типа, с прямым лбом и средне развитыми надпереносьем и надбровными дугами. Лицо средне высокое, широкое, средне выступающее в горизонтальной плоскости, со средне углубленными клыковыми ямками, низкими глазницами и очень резко выступающим носом.

Антропологический тип — европеоидный, близкий к андроновскому.

При анализе черепов X—XII вв. н. э. видно, что все они европеоидные и что среди них четко различаются 2 типа — долихо-мезокранный и брахикранный.

Черепы долихо-мезокранного типа по широтным размерам мозговой коробки и лицевой части морфологически ближе всего к черепам позднесарматского (аланского) времени из раскопок на Волго-Донском канале и Северном Кавказе (Моздок, Усть-Лабинская), изученным Г. Ф. Дебецом. От салтовских черепов они отличаются более широким лицом и по этому признаку ближе стоят к зливкинским.

Мужские брахикранные черепы отличаются гиперморфностью и широким, средне высоким лицом; морфологически, несмотря на среднюю высоту лица, они близки к



*a.*



*б*



*в*

Рис. 3

*a* — инв. № 6118-119, курган № 29, погребение 3. X—XI вв. н. э. Череп мужчины старческого возраста, андроновский тип; *б* — инв. № 6118-155, курган № 54, погребение 1. X—XI вв. н. э. Череп мужчины зрелого возраста, андроновский тип; *в* — инв. № 6118-124, курган № 45, погребение 2. XIV—XV вв. н. э. Череп мужчины зрелого возраста, европейский, Среднеазиатского междуречья.

Данные индивидуальных измерений и средние величины

№ черепа по порядку	1	2	3	4
Происхождение (в числителе — № кургана, в знаменателе — № погребения)	1/7	4/масырь	28/1	28/2
Датировка	X в. н. э.	X в. н. э.	X—XI вв. н. э.	X—XI вв. н. э.
Пол	М	М	М	М
Возраст	Возмужалый	Старческий	Зрелый	Старческий
1 Продольный диаметр черепа . . . . .	190	186	181	184
8 Поперечный . . . . .	146	135	149	154
17 Высотный диаметр ( $ba - br$ ) . . . . .	—	—	128	138
20 . . . . . ( $po - br$ ) . . . . .	—	114	115	123
11 Бианрикулярная ширина . . . . .	137	139	146	140
9 Наименьшая лобная ширина . . . . .	95	94	99	101
10 Наибольшая ширина лобной кости . . . . .	121	117	122	128
5 Длина основания черепа . . . . .	103 (?)	—	100	108
40 . . . . . лица . . . . .	106 (?)	—	104 (?)	93
47 Полная высота лица ( $n - gn$ ) . . . . .	120	116	117	123
48 Верхняя . . . . . ( $n - pr$ ) . . . . .	76	75	66	77
45 Скуловой диаметр . . . . .	135	140 (?)	140 (?)	149
46 Ширина средней части лица ( $Zm - Zm$ ) . . . . .	92	—	92 (?)	100
Зигмаксиллярная ширина (по Абндеру) . . . . .	94	—	94	104
Выступание субспинальной точки . . . . .	21,1	—	9 (?)	18,3
Зигмаксиллярный угол . . . . .	132	—	157	141
43 (1) Биорбитальная ширина ( $fmo - fmo$ ) . . . . .	97	—	101	107
Subt. 10W Выступание носа над линией $fmo - fmo$ . . . . .	14,6	—	13,2	19,3
54 Ширина носа . . . . .	24	27	22 (?)	26
55 Высота . . . . .	58	57	44	57
49a Дакриальная ширина . . . . .	21,4	—	25	24,3
DS . . . . . высота . . . . .	8,7	—	—	12,8
Максиллофронтальная ширина . . . . .	18,6	—	21 (?)	20,2
Максиллофронтальная высота . . . . .	7,7	—	—	8,8
SC Синотическая ширина . . . . .	7,7	—	—	12,6
SS . . . . . высота . . . . .	3,9	—	—	5,7
51 Ширина орбиты ( $mf - ek$ ) . . . . .	43	43 (пр.)	39 (?)	45
51a . . . . . ( $d - ek$ ) . . . . .	40	39 (пр.)	38 (?)	42
52 Высота . . . . .	32	36 (пр.)	32	33
62 Длина нёба . . . . .	43	41	37	41
63 Ширина . . . . .	37	33	32 (?)	31
66 Вигоннальный диаметр . . . . .	109	108	109	119
23 Горизонтальная окружность . . . . .	549	—	525	533
32 Угол профиля лба ( $n - m$ ) . . . . .	69	—	87 (?)	83
. . . . . ( $g - m$ ) . . . . .	59	—	78	70
72 . . . . . лица . . . . .	77	—	—	94
73 . . . . . профиля средней части лица . . . . .	78	—	—	95
74 . . . . . альвеолярной части лица . . . . .	76	—	—	89
75 Угол носовых костей (к горизонтали) . . . . .	50	—	—	66
75 <sub>1</sub> Угол носовых костей (к профилю лица) . . . . .	27	—	—	28

Таблица 9

черепов X—XII вв. н. э. из Калиновского могильника

5	6	7	Все мужчины M (N)	8	9	Все женщины M (N)
20/8	54/1	62/1		28/1	12/10	
X—XI вв. н. э.	X—XI вв. н. э.	X—XII вв. н. э.		X—XI вв. н. э.	XI—XII вв. н. э.	
M	M	M		Ж	Ж	
Старческий	Зрелый	Возмужалый		Старческий	Возмужалый	
177	188	176	183,1 (7)	172	167	169,5 (2)
147	152	146	147,0 (7)	148	146	147,0 (2)
135	136	—	134,2 (4)	129	119	124,0 (2)
122	118	117	118,2 (6)	118	113	115,5 (2)
133	138	131	137,7 (7)	136	131	133,5 (2)
90	98	95	96,0 (7)	100	93	96,5 (2)
124	130	123	123,6 (7)	120	120	120,0 (2)
106	105	—	104,4 (5)	101	90	95,5 (2)
98	96	—	99,4 (5)	96 (?)	87	91,5 (2)
113	117	127	119,0 (7)	110	113	111,5 (2)
70	74	74	73,1 (7)	64 (?)	70	67,0 (2)
142	144	141 (?)	141,6 (7)	133	132	132,5 (2)
97	101	96	96,3 (6)	101	90	95,5 (2)
99	100	97	98,0 (6)	99	89	94,0 (2)
19,6	22,7	20,6	18,5 (6)	20,1	22,5	21,3 (2)
137	131	134	138,7 (6)	136	126	131,0 (2)
102	105	97	101,5 (6)	98	98	98,0 (2)
12,2	18,6	12,2 (?)	15,0 (6)	13,7	15,0	14,3 (2)
30	27	26	26,0 (7)	27	22	24,5 (2)
56	55	55	54,6 (7)	50	48	49,0 (2)
24,4	26,7	—	24,4 (5)	19,0	20	19,5 (2)
11,1	14,2	—	11,7 (4)	10,7	—	10,7 (1)
21,8	22,0	—	20,7 (5)	15,8	17	16,4 (2)
4,6	10,5	—	7,9 (4)	6,0	—	6,0 (1)
10,6	8,9	—	9,9 (4)	8,0	—	8,0 (1)
3,0	6,5	—	4,8 (4)	3,4	—	3,4 (1)
48	—	41 (?)	42,3 (6)	43	41	42,0 (2)
39	—	38	39,3 (6)	40	39	39,5 (2)
32	—	34	33,2 (6)	33	35	34,0 (2)
43	46	44	42,1 (7)	43	39	41,0 (2)
34	38	39	34,8 (7)	36	35	35,5 (2)
110 (1)	124	93	110,3 (7)	101	91	96,0 (2)
518	539	517	530,2 (6)	511	500	505,5 (2)
78	83	90	81,7 (6)	88	84	86,0 (2)
71	72	78	71,3 (6)	81	75	78,0 (2)
88	89	89	87,4 (5)	84	89	86,5 (2)
87	90	90	88,0 (5)	—	91	91,0 (1)
84	81	78	81,6 (5)	—	84	84,0 (1)
60	56	—	58,0 (4)	61	—	61,0 (1)
28	33	—	29,0 (4)	23	—	23,0 (1)



№ черепа по порядку	1	2	3	4
Происхождение (в числителе — № кургана, в знаменателе — № погребения)	1/7	4/насыпь	26/1	26/2
Датировка	X в. н. э.	X в. н. э.	X—XI вв. н. э.	X—XI вв. н. э.
Пол	М	М	М	М
Возраст	Возмужалый	Старческий	Зрелый	Старческий
<b>Указатели</b>				
8:1 Черепной . . . . .	76,8	72,6	82,3	83,7
17:1 Высотно-продольный . . . . .	58,9 (71)	—	70,7	75,0
20:1 . . . . .	—	61,3	63,5	66,8
17:8 Высотно-поперечный . . . . .	76,7	—	85,9	89,6
20:8 . . . . .	—	84,4	77,2	79,9
9:8 Лобно-теменной . . . . .	65,1	69,6	66,4	65,6
9:10 Лобный . . . . .	78,5	80,3	81,1	78,9
9:45 Лобно-скуловой . . . . .	70,4	67,1 (?)	70,7	67,8
48:45 Лицевой (верхней части лица) . . . . .	56,3	53,6 (?)	47,1	51,7
54:55 Носовой . . . . .	41,4	47,4	50,0	45,6
52:51 Орбитный ( <i>mf</i> ) . . . . .	74,4	83,7 (пр.)	82,0	73,3
52:51a . . . . . ( <i>d</i> ) . . . . .	80,0	92,3 (пр.)	84,2 (?)	78,6
40:5 Базальный краниофациальный . . . . .	102,9 (?)	—	104,0	88,1
48:17 Вертикальный краниофациальный . . . . .	—	—	51,6	55,8
<i>Subt.</i> Выступания назиона над биорбитальной линией . . . . .	—	—	—	—
<i>IOW</i> :43 <sub>1</sub> . . . . .	15,0	—	13,1	18,0
Выступания субназале . . . . .	22,4	—	9,6	17,6
Максиллофронтальной высоты . . . . .	41,4	—	—	43,6
<i>DS:DC</i> Дакриальной высоты . . . . .	40,6	—	—	52,7
<i>SS:SC</i> Синотический . . . . .	50,6	—	—	45,2
63:62 Ширины нёба . . . . .	86,0	80,5	86,5 (?)	75,6
Форма черепной коробки . . . . .	Овоид	Овоид	Эллипс	Пентаг.
Наклон лба (0—3) . . . . .	3	2	2	2
Развитие надпереносья (1—6) . . . . .	3	3	4	4
Развитие надбровья (1—3) . . . . .	2	2	2	3
Глубина клыковой ямки (0—4) . . . . .	1	2	2	2
Горизонтальный профиль лица (1—3) . . . . .	2	2	1	2
Выступание скул (1—3) . . . . .	1	2	3	3
„ носа (1—3) . . . . .	3	2	—	3 (?)
Передненосовая ость (1—5) . . . . .	4	2	—	3
Нижний край носового отверстия . . . . .	<i>Antr.</i>	<i>F. pr.</i>	<i>F. pr.</i>	<i>Antr.</i>
Высота орбиты . . . . .	1	2	1	1
Форма затылка . . . . .	3	3	3	3
Деформация черепа (искусственная) . . . . .	0	0	0	0
Типологическая характеристика . . . . .	Европеонд- ный, степной	Европеонд- ный, степной	Близкий к андронов- скому	Андронов- ский

Таблица 9 (окончание)

5		6		7		Все мужчины M (N)	8		9		Все женщины M (N)
29/3		54/1		62/1			29/1		12/19		
X—XI вв. н. э.		X—XI вв. н. э.		X—XII вв. н. э.			X—XI вв. н. э.		XI—XII вв. н. э.		
M		M		M			Ж		Ж		
Старческий		Зрелый		Возмужалый		Старческий		Возмужалый			
83,0	80,8	82,9	80,3 (7)	86,0	87,4	86,7 (2)					
76,3	72,3	—	70,6 (5)	75,0	71,3	73,1 (2)					
68,9	62,8	66,5	65,0 (6)	68,6	67,7	68,1 (2)					
91,8	89,5	—	86,7 (5)	87,2	81,5	84,3 (2)					
83,0	77,6	80,1	80,4 (6)	79,7	77,4	78,5 (2)					
61,2	64,5	65,1	65,3 (7)	67,6	63,7	65,6 (2)					
72,6	75,4	77,2	77,7 (7)	83,3	77,5	80,4 (2)					
63,4	68,1	67,4	67,8 (7)	75,2	70,4	72,8 (2)					
49,3	51,4	52,5	51,7 (7)	48,1	53,0	50,5 (2)					
53,6	49,1	47,3	47,8 (7)	54,0	45,8	49,9 (2)					
74,4	—	82,9 (?)	78,4 (6)	76,7	85,4	81,0 (2)					
82,0	—	89,5	84,4 (6)	82,5	89,7	86,1 (2)					
92,4	91,4	—	95,4 (5)	95,0	96,7	95,8 (2)					
51,8	54,4	—	53,4 (4)	49,6 (?)	58,8	54,2 (2)					
12,0	17,7	12,6	14,7 (6)	14,0	15,3	14,6 (2)					
19,8	22,7	21,2	18,9 (6)	20,3	25,3	22,8 (2)					
21,1	47,7	—	38,4 (4)	38,0	—	38,0 (1)					
45,5	59,2	—	48,0 (4)	56,3	—	56,3 (1)					
28,3	73,0	—	49,3 (4)	42,5	—	42,5 (1)					
79,1	82,6	88,6	82,7 (7)	83,7	89,7	86,7 (2)					
Пентаг.	Эврипентагоноид	Сферонд	—	Овонд	Эврипентагоноид	—					
2	2	1	2,0 (7)	1	2	1,5 (2)					
3	3	3	3,3 (7)	1	2	1,5 (2)					
3	3	2	2,4 (7)	1	1	1,0 (2)					
1	2	2	1,7 (7)	2	2	2,0 (2)					
2	2	2	1,8 (7)	2	2	2,0 (2)					
3	2	2	2,3 (7)	2	1	1,5 (2)					
3	3	3 (1)	2,8 (6)	2	2 (?)	2,0 (2)					
3	4	3	3,2 (6)	2	3	2,5 (2)					
<i>Antr.</i>	<i>F. pr.</i>	<i>F. pr.</i>	—	<i>Antr.</i>	<i>Antr.</i>	—					
2	1	1	1,3 (7)	2	2	2,0 (2)					
3	2	2	2,7 (7)	2	2	2,0 (2)					
0	0	0	—	0	0	—					
Андроновский	Андроновский	Андроновский	—	Европеоидный, Среднеазиатского междуречья	Европеоидный, Среднеазиатского междуречья	—					

андроновскому типу. Женские черепа брахикранного типа морфологически относятся к ясно выраженному типу Среднеазиатского междуречья. Следовательно, женские черепа сходны с сарматскими из района Астрахани и с брахикранной группой черепов из Саркела на Дону<sup>11</sup>.

Некоторой загадкой являются черепа андроновского типа; они характерны для сарматов саратовского Заволжья, но в такое

позднее время в этих местах еще не встречались. Скорее всего это случайно подобранные очень гиперморфные черепа местного населения, которое в синхронном Саркеле (Белой Веже) мы морфологически определили как тип Среднеазиатского междуречья. Морфологически эти черепа близки к черепам европеоидного типа из курганиого кочевнического могильника у Белой Вежи (Л. Г. Вунч).

## 2. Черепа XIV—XV вв. н. э.

К этой группе относятся 11 сохранившихся для изучения черепов, из них пять мужских и шесть женских<sup>12</sup>.

Антропологических материалов времени Золотой Орды и с ее территории довольно много<sup>13</sup>. Рассматриваемый здесь материал представляет интерес главным образом как материал локальный.

Приводим индивидуальное описание черепов.

1. Курган № 1, погребение 3 (череп 6, табл. 10). Женщина старческого возраста. Череп брахикранного типа, с прямым лбом и средне развитыми надпереносьем и надбровными дугами. Лицо невысокое, средне широкое, средне выступающее в горизонтальной плоскости, со средне углубленными клыковыми ямками, высокими глазницами и, по-видимому, слабо выступающим носом.

Антропологический тип — европеоидный, близкий к типу Среднеазиатского междуречья. Возможна монголоидная примесь, о чем позволяет говорить мало выступающий нос на не резко профилированном лице (может быть, вариант южносибирского типа?).

2. Курган № 2, погребение 1 (№ 1, табл. 10). Мужчина возмужалого возраста. Крупный череп брахикранного типа, со средне наклонным лбом и средне развитыми надпереносьем и надбровными дугами. Лицо средне высокое, средне широкое, средне выступающее в горизонтальной плоскости, со средне углубленными клыковыми ямками, невысокими глазницами и не сильно выступающим носом.

Антропологический тип, — возможно, смешанный, близкий к южносибирскому.

3. Курган № 2, Ново-Никольское (череп 5, табл. 10). Мужчина зрелого возраста. Череп

<sup>11</sup> В. В. Гизбург. Антропологические материалы к проблеме происхождения населения Хазарского каганата. Сб. МАЭ, XIII, 1961.

<sup>12</sup> Сюда же мы включили один мужской череп из Ново-Никольского могильника, расположенного несколько севернее Калиновского.

<sup>13</sup> Т. А. Трофимова. Краниологический очерк татар Золотой Орды. АЖ, 1936, № 2; Г. Ф. Дебел. Палеоантропология СССР.

мезо-брахикранного типа, со средне наклонным лбом, слабо развитыми надпереносьем и средне выраженными надбровными дугами. Затылок несколько уплощен справа. Лицо средне широкое, средне высокое, средне выступающее в горизонтальной плоскости, со средне углубленными клыковыми ямками, средне высокими глазницами и выше среднего выступающим носом.

Антропологический тип — европеоидный, близкий к типу Среднеазиатского междуречья.

4. Курган № 2, погребение 2 (череп 7, табл. 10). Женщина возмужалого возраста. Череп брахикранного типа, с прямым лбом и слабо развитыми надпереносьем и надбровными дугами. Лицо широкое, с высокими глазницами, с широким и мало углубленным переносьем и не сильно выступающим носом.

Антропологический тип, — возможно, смешанный (европеоидный с монголоидной примесью).

5. Курган № 17, погребение 2 (череп 2, табл. 10). Мужчина старческого возраста. Череп мезокранного типа, с низким сводом, средне наклонным лбом и слабо развитыми надпереносьем и надбровными дугами. Лицо узкое, средне высокое, значительно выступающее в горизонтальной плоскости, со средне углубленными клыковыми ямками, высокими глазницами и значительно выступающим носом.

Антропологический тип — европеоидный, степной.

6. Курган № 21, погребение 1 (череп 8, табл. 10). Женщина старческого возраста. Череп брахикранного типа, с прямым лбом, слабо развитым надпереносьем, но хорошо выступающими надбровными дугами. Лицо невысокое, узкое, слабо выступающее в горизонтальной плоскости, со средне углубленными клыковыми ямками, средне высокими глазницами и слабо выступающим носом.

Антропологический тип — смешанный.

7. Курган № 22, погребение 2 (череп 11, табл. 10). Женщина возмужалого возраста. Очень тяжелый, массивный череп брахикранного типа, с прямым лбом и слабо развитыми надпереносьем и надбровными дугами. Лицо средне высокое, средне широкое, средне выступающее в горизонтальной плоскости, со средне углубленными клыковыми ямками, средне высокими глазницами и слабо выступающим носом.

Антропологический тип — смешанный, средний между европеоидным и монголоидным.

8. Курган № 30, погребение 1, костяк 1 (череп 3, табл. 10). Мужчина зрелого возраста. Череп брахицефального типа, с несколько уплощенным затылком, средне наклонным лбом и средне развитыми надпереносьем и надбровными дугами. Лицо невысокое, но широкое, слабо выступающее в горизонтальной плоскости, с мало углубленными клыковыми ямками, невысокими глазницами и резко выступающим носом.

Антропологический тип — европеоидный, близкий к типу Среднеазиатского междуречья.

9. Курган № 30, погребение 1, костяк 2 (череп 9, табл. 10). Женщина старческого возраста. Череп брахицефального типа, с прямым лбом и слабо развитыми надпереносьем и надбровными дугами. Лицо средне широкое, средне высокое, слабо выступающее в горизонтальной плоскости, со значительным альвеолярным прогнатизмом, глубокими клыковыми ямками, высокими глазницами и средне выступающим носом.

Антропологический тип — европеоидный, близкий к типу Среднеазиатского междуречья.

10. Курган № 45, погребение 1 (череп 10, табл. 10). Женщина возмужалого возраста. Череп брахицефального типа, со средне наклонным лбом и средне развитыми надпереносьем и надбровными дугами. Лицо узкое, низкое, средне выступающее в горизонтальной плоскости, с мало углубленными клыковыми ямками, средне высокими глазницами и средне выступающим носом.

Антропологический тип — европеоидный, степной.

11. Курган № 45, погребение 2 (череп 4, табл. 10; рис. 3, в). Мужчина зрелого возраста. Череп брахицефального типа, со средне наклонным лбом, слабо развитым надпереносьем и средне выступающими надбровными дугами. Лицо средне широкое, средне высокое, значительно выступающее в горизонтальной плоскости, со средне высокими глазницами и значительно выступающим носом.

Антропологический тип — европеоидный, близкий к типу Среднеазиатского междуречья.

Изученная серия черепов XIV—XV вв. н. э., несмотря на малое количество их, показывает определенные изменения в расовом типе населения сталинградского Заволжья.

Серия в целом резко брахикранная; лишь один мужской череп (погребение 2 из кургана № 17) мезокранный, но по остальным признакам он не выделяется среди других черепов европеоидного типа этой серии. Две трети черепов (7 из 11) относятся к четко выраженному европеоидному типу.

Остальные черепа носят черты монголоидной примеси.

Пять брахикранных европеоидных черепов (три мужских и два женских) относятся к ясно выраженному типу Среднеазиатского междуречья. Два черепа, характеризующиеся меньшими размерами лица и более низкими глазницами, более сходны с черепами сарматов этого района, описанными выше.

Из черепов с монголоидной примесью два приближаются к южносибирскому типу (женский череп из погребения 3 кургана № 1 и мужской череп из погребения 1 кургана № 2; монголоидный компонент других 2 черепов менее гиперморфный, но также брахикранный).

Таким образом, на территории сталинградского Заволжья, наряду с антропологическими типами, бытовавшими здесь ранее — на рубеже I и II тысячелетий н. э., к середине II тысячелетия н. э. появились новые элементы, которые не могли возникнуть здесь без примеси извне.

В целом же население этого района оказывается совершенно сходным с населением других районов Нижнего Поволжья эпохи Золотой Орды, изученным Г. Ф. Дебецом<sup>14</sup> и Т. А. Трофимовой<sup>15</sup>. Интересно, что антропологические типы, встретившиеся в рассмотренной нами небольшой серии, совершенно сходны с типами, выявленными на гораздо большем материале из разных мест. Следовательно, можно считать, что в эпоху Золотой Орды на территории сталинградского Заволжья, как и в более северных и более южных районах, наряду с местными элементами, было, несомненно, и пришлое население, по крайней мере из степей Казахстана, а возможно, и из других районов Средней Азии.

<sup>14</sup> Г. Ф. Дебеч. Турко-фянские взаимоотношения в Поволжье...; его же. Палеоантропология СССР.

<sup>15</sup> Т. А. Трофимова. Этногенез татар Поволжья...

## Данные индивидуальных измерений и средние величины черепов

№ черепа по порядку	1	2	3	4
Происхождение (в числителе — № кургана, в знаменателе — № погребения)	2/1	17/2	30/1	45/2
Датировка	XIV в. н. э.	XIV—XV вв. н. э.	XV в. н. э.	XIV—XV вв. н. э.
Пол	М	М	М	М
Возраст	Возмужалый	Старческий	Зрелый	Зрелый
1 Продольный диаметр черепа . . . . .	184	184	175	183
8 Поперечный диаметр черепа . . . . .	155	144	153	150
17 Высотный диаметр ( $ba - br$ ) . . . . .	132	126	135	138
20 " " ( $po - br$ ) . . . . .	120	115	120	119
11 Бицентрикулярная ширина . . . . .	131	119	141	139
9 Наименьшая лобная ширина . . . . .	103	97	99	99
10 Наибольшая ширина лобной кости . . . . .	126	125	122	123
5 Длина основания черепа . . . . .	—	99	97	105
40 " " лица . . . . .	91	95	94	108
47 Полная высота лица ( $n - gn$ ) . . . . .	—	112	—	120
48 Верхняя высота лица ( $n - pr$ ) . . . . .	73	75	71	74
45 Скуловой диаметр . . . . .	133	128 (?)	140	137
46 Ширина средней части лица ( $Zm - Zm$ ) . . . . .	100 (?)	92	96	99
Зигмаксиллярная ширина (по Абнндеру) . . . . .	—	94 (?)	98	95
Выступание субспинальной точки . . . . .	—	21,2	11,9	24,9
Зигмаксиллярный угол . . . . .	—	132	153	125
43 (1) Биорбитальная ширина ( $fmo - fmo$ ) . . . . .	99	94	103	99
Subt. 10W Выступание назиона над линией $fmo - fmo$	17,4	14,0	12,4	18,5
54 Ширина носа . . . . .	27	24	28	27
55 Высота " . . . . .	54	54	52	52
49a Дакриальная ширина . . . . .	21,7	—	23,3	19,0
DS " высота . . . . .	8,2	—	11,8	13,1
Максиллофронтальная ширина . . . . .	19,6	—	21,3	17,7
" " высота . . . . .	5,4	—	8,4	8,6
SC Самотитеская ширина . . . . .	7,8	—	9,8	9,8
SS " высота . . . . .	2,3	—	3,9	5,0
51 Ширина орбиты ( $mf - ek$ ) . . . . .	44	41	45	43
51a " " ( $d - ek$ ) . . . . .	41	39	42	40
52 Высота орбиты . . . . .	33	36	33	36
62 Длина вѣба . . . . .	—	46	38 (?)	45
63 Ширина " . . . . .	—	33	37	41
66 Бигоиальный диаметр . . . . .	—	97	—	104
23 Горизонтальная окружность . . . . .	540	528	520	531
82 Угол профиля лба ( $n - m$ ) . . . . .	—	81	79	80
" " ( $g - m$ ) . . . . .	—	71	71	71
72 Угол профиля лица . . . . .	—	86	83	80
73 " " средней части лица . . . . .	—	—	87	86
74 Угол профиля альвеолярной части лица . . . . .	—	—	74	72
74 " " носовых костей (к горизонтали) . . . . .	—	—	49	55
75 <sub>1</sub> " " (к профилю лица) . . . . .	—	—	34	25

Таблица 10

## XIV—XV вв. н. э. из Калининского и Ново-Никольского могильников

5 Курган № 2 (Ново-Никольское)	Все мужчины М (N)	6	7	8	9	10	11	Все женщины М (N)
		1/3	2/2	21/1	30/2	45/1	22/2	
		XIV в. н. э.	XV в. н. э. (?)	XIV в. н. э.	XV в. н. э.	XIV—XV вв. н. э.	XIV в. н. э.	
		Ж	Ж	Ж	Ж	Ж	Ж	
Зрелый		Старческий	Возмужалый	Старческий	Старческий	Возмужалый	Возмужалый	
179	181,0 (5)	184 (?)	172	173	180	173	178	173,0 (8)
143	149,0 (5)	141	146	142	159	144	149	146,8 (8)
130	132,2 (5)	121	132	132	123	—	130	127,6 (5)
114	117,6 (5)	112	114	116	120	—	122	116,8 (5)
136	133,2 (5)	132	134	132	139	—	135	134,4 (5)
102	100,0 (5)	93	98	95	95	98	100	98,5 (6)
128	124,4 (5)	111	125	115	127	116	126	120,0 (8)
100	100,2 (4)	—	103	93	94	—	94	96,0 (4)
89	95,4 (5)	—	—	—	97 (?)	—	92	94,5 (2)
—	116,0 (2)	111	—	118	—	109	119	114,2 (4)
71	72,8 (5)	70	—	71	75 (?)	68	72	71,2 (5)
135	134,6 (5)	137 (?)	140 (?)	130 (?)	136	127 (?)	133	133,8 (6)
93	96,0 (5)	87	—	96	97	86	94	92,0 (5)
93	95,0 (4)	90	—	86	94	86	90	89,2 (5)
21,5	19,9 (4)	18,6	—	17,8	13,9	20,6	17,0	17,8 (5)
130	135,0 (4)	135	—	135	147	129	139	137,0 (5)
102	99,4 (5)	98	97	98	96	99	100,0	98,0 (6)
20,6	16,6 (5)	11,4	13,4	15,2	15,4	17,8	15,0	14,7 (6)
25	26,2 (5)	20	—	27	28	26	27	25,6 (5)
51	52,6 (5)	50	—	49	52	52	54	51,4 (5)
24,6	22,1 (4)	23 (?)	25,5	22,2	23,9	19,3	20,8	22,4 (6)
10,4	10,9 (4)	9,4 (?)	12,5	11,0	8,8	11,0	10,0	10,4 (6)
20,8	19,8 (4)	18,5	24,1	16,8	18,6	17,0	16,7	18,6 (6)
8,0	7,6 (4)	5,2	12,0	7,3	6,1	7,5	4,5	7,1 (6)
10,5	9,4 (4)	4,5	11,8	12,3	7,5	10,5	7,7	9,0 (8)
4,2	3,8 (4)	1,6	4,5	5,0	3,6	4,3	2,2	3,5 (6)
43	43,2 (5)	41	—	42	40	44	43	42,0 (5)
41	40,6 (5)	39	—	40	39	41	41	40,0 (5)
34	34,4 (5)	38	—	33	35	33	33	34,4 (5)
38	41,7 (4)	39	—	40	45	44	43	42,2 (5)
34	36,2 (4)	29	—	35	32	33	36	33,0 (5)
—	100,5 (2)	111	—	104	—	109	91	103,7 (4)
528	529,0 (5)	—	—	507	530	—	517	518,0 (3)
84	81,0 (4)	—	—	85	86	—	89	86,7 (3)
75	72,0 (4)	—	—	78	78	—	82	79,3 (3)
89	84,5 (4)	—	—	88	89	—	89	88,7 (3)
92	88,3 (3)	—	—	95	95	—	94	94,7 (3)
85	77,0 (3)	—	—	70	75	—	72	72,3 (3)
64	56,0 (3)	—	—	70	66 (?)	—	73	69,7 (3)
25	28,0 (3)	—	—	18	23 (?)	23	16	20,0 (4)



Таблица 10 (окончание)

5 Курган № 2 (Ново-Никольское)	Все мужчины M (N)	6	7	8	9	10	11	Все женщины M (N)
		1/3	2/2	21/1	30/2	46/1	22/2	
		XIV в. н. э.	XV в. н. э. (?)	XIV в. н. э.	XV в. н. э.	XIV—XV вв. н. э.	XIV в. н. э.	
		Ж	Ж	Ж	Ж	Ж	Ж	
Зрелый		Старческий	Возмужалый	Старческий	Старческий	Возмужалый	Возмужалый	
79,9	82,4 (5)	86,0 (?)	84,9	82,1	88,3	83,2	84,7	84,9 (6)
72,6	73,1 (5)	73,8	76,7	76,3	68,3	—	73,9	73,8 (5)
63,7	65,0 (5)	68,3	66,3	67,0	66,7	—	69,3	67,5 (5)
90,9	88,8 (5)	85,8	90,4	93,0	77,4	—	87,2	86,8 (5)
79,7	78,9 (5)	79,4	78,1	81,7	75,5	—	81,9	79,3 (5)
71,3	67,2 (5)	66,0	67,1	66,9	59,7	68,1	67,1	65,8 (6)
80,9	80,4 (5)	83,8	78,4	82,6	74,8	84,5	79,4	80,6 (6)
75,6	74,4 (5)	67,9 (?)	70,0 (?)	73,1 (?)	69,8	77,2 (?)	75,2	72,2 (6)
52,6	54,2 (5)	51,1 (?)	—	54,6 (?)	55,1 (?)	53,5 (?)	54,1	53,7 (5)
49,0	49,8 (5)	40,0	—	55,1	53,8	50,0	50,0	49,8 (5)
79,1	79,8 (5)	92,7	—	78,6	87,5	75,0	76,7	82,1 (5)
82,9	84,9 (5)	97,4	—	82,5	89,7	80,5	80,5	86,1 (5)
89,0	96,2 (4)	—	—	—	103,2 (?)	—	97,9	100,5 (2)
54,6	55,1 (5)	57,8	—	53,8	61,0 (?)	—	55,4	57,0 (4)
20,2	16,7 (5)	11,6	13,8	15,5	16,0	18,0	15,0	15,0 (6)
23,1	21,0 (4)	20,7	—	20,7	14,8	23,9	18,9	19,8 (5)
38,5	38,5 (4)	28,1	49,8	43,4	32,8	44,1	28,9	37,5 (6)
42,3	49,9 (4)	40,9	49,0	49,5	36,8	57,0	48,1	46,9 (6)
40,0	40,3 (4)	35,6	38,1	40,6	48,0	40,9	28,6	38,6 (6)
89,5	87,4 (4)	74,4	—	87,5	71,1	75,0	83,7	78,3 (5)
Пентаг.	—	Сферонд	Сферонд	Овоид	Пентаг.	Сферонд	Сферонд	—
2	2,0 (5)	1	1	1	1	2	1	1,2 (6)
2	2,4 (5)	3	1	2	2	3	2	2,2 (6)
2	1,8 (5)	2	1	3	1	2	1	1,7 (6)
2	1,8 (5)	2	—	3	3	1	2	2,2 (5)
2	2,2 (5)	2	—	1	1	2	2	1,6 (5)
1	1,4 (5)	2	—	3	1	1	1	1,6 (5)
2	1,6 (5)	1?	2	1	2	2	1	1,5 (6)
4	3,6 (5)	3	—	—	2	2	2	2,2 (4)
F. pr.	—	Antr.	—	Inf.	S. pr.	F. pr.	F. pr.	—
2	1,8 (5)	3	3	2	3	2	2	2,5 (6)
2	2,0 (5)	2	2	2	2	2	2	2,0 (6)
Затылок несколько уплощен справа	—	0	0	0	0	0	0	—
Европеоидный, Среднеазиатского междуречья	—	Европеоидный, Среднеазиатского междуречья	Смешанный	Смешанный	Европеоидный, Среднеазиатского междуречья	Европеоидный, степной	Смешанный	—



## Средние данные о мужских и женских

Признак	Мужские че							
	эпоха бронзы		раннесармат- ское время, IV—II вв. до н. э.		среднесармат- ское время, I в. до н. э.— II в. н. э.		позднесармат- ское время, III—IV вв. н. э.	
	N	M	N	M	N	M	N	M
1 Продольный диаметр черепа . . . . .	7	186,7	15	182,7	8	183,2	15	183,5
8 Поперечный диаметр черепа . . . . .	7	140,6	15	145,3	8	143,1	16	138,2
17 Высотный диаметр черепа ( <i>ba</i> — <i>br</i> ) . . . . .	3	141,0	7	132,3	5	134,8	14	137,8
20 Высотный диаметр черепа ( <i>po</i> — <i>br</i> ) . . . . .	5	125,6	15	116,0	6	116,3	15	118,4
11 Бинаурикулярная ширина . . . . .	5	125,4	15	132,8	5	132,0	15	129,7
9 Наименьшая лобная ширина . . . . .	7	98,7	15	96,5	6	94,7	16	96,9
10 Наибольшая ширина лобной кости . . . . .	7	118,4	15	122,5	6	119,7	16	115,6
5 Длина основания черепа . . . . .	3	105,3	6	101,5	5	102,2	14	105,5
40 Длина основания лица . . . . .	3	99,3	6	96,5	4	96,5	14	99,3
47 Полная высота лица ( <i>n</i> — <i>gn</i> ) . . . . .	3	114,3	14	116,4	6	117,8	14	119,0
48 Верхняя высота лица ( <i>n</i> — <i>pr</i> ) . . . . .	5	69,2	15	71,0	8	70,6	16	72,6
45 Скуловой диаметр . . . . .	6	131,2	15	134,4	7	133,1	16	136,6
46 Ширина средней части лица ( <i>Zm</i> — <i>Zm</i> )	4	93,5	15	95,9	7	95,8	16	97,4
Зигомаксиллярная ширина (по Абндеру)	4	95,5	15	94,3	7	95,6	15	96,9
Выступление субспинальной точки . . . . .	4	26,2	15	22,7	7	22,7	15	22,4
Зигомаксиллярный угол . . . . .	4	122,5	15	128,9	7	129,3	15	130,3
43 (1) Биорбитальная ширина ( <i>fmo</i> — <i>fmo</i> ) . . . . .	4	100,5	15	99,0	8	96,0	16	99,4
Subt. IOW Выступление назиона над линией <i>fmo</i> — <i>fmo</i>	4	20,8	15	16,9	8	17,6	16	18,0
54 Ширина носа . . . . .	5	25,4	15	24,8	8	24,0	16	25,1
55 Высота . . . . .	5	51,8	15	52,4	8	51,6	16	53,8
49a Дакриальная ширина . . . . .	4	23,0	12	20,4	6	19,8	15	21,9
DS " высота . . . . .	3	14,1	12	11,9	6	13,4	15	12,3
Максиллофронтальная ширина . . . . .	4	20,6	12	18,0	6	18,0	15	18,6
" высота . . . . .	3	8,0	12	8,2	6	8,0	15	7,9
SC Синотическая ширина . . . . .	4	10,8	12	8,6	6	9,1	16	8,5
SS " высота . . . . .	4	4,9	12	4,5	6	4,3	16	4,3
51 Ширина орбиты ( <i>mf</i> — <i>ek</i> ) . . . . .	6	43,0	14	43,2	6	41,0	15	43,2
51a " " ( <i>d</i> — <i>ek</i> ) . . . . .	6	40,0	15	40,2	7	38,4	15	40,0
52 Высота . . . . .	6	31,0	15	33,4	7	32,1	15	34,1
62 Длина нёба . . . . .	3	45,7	14	44,2	5	41,0	16	43,4
63 Ширина . . . . .	3	34,0	14	35,8	5	38,0	16	35,5
66 Бигональный диаметр . . . . .	5	106,2	13	103,4	7	101,4	14	103,6
23 Горизонтальная окружность . . . . .	5	517,0	14	526,1	5	530,6	13	519,4
32 Угол профиля лба ( <i>n</i> — <i>m</i> ) . . . . .	5	79,0	15	84,1	6	81,2	15	77,0
" " ( <i>g</i> — <i>m</i> ) . . . . .	5	71,0	15	74,3	6	69,8	15	66,1
72 " " лица . . . . .	4	83,0	13	83,9	6	86,2	15	86,1
73 " " средней части лица . . . . .	4	86,2	12	86,1	6	87,7	15	88,7
74 " " альвеолярной части лица . . . . .	4	71,2	12	72,4	6	81,2	15	78,3
75 " " носовых костей (к горизонтали) . . . . .	3	50,7	11	55,7	5	57,0	15	57,1
75 <sub>1</sub> " " " (к профилю лица) . . . . .	3	34,0	12	28,4	5	29,0	15	28,9

Таблица 11

черепях разных эпох из Калитовского могильника

репа				Жевские черепя											
X—XII вв. н. э.		XIV—XV вв. н. э.		эпоха бронзы		раннесарматское время, IV—II вв. до н. э.		среднесарматское время, I в. до н. э.—II в. н. э.		позднесарматское время, III—IV вв. н. э.		X—XII вв. н. э.		XIV—XV вв. н. э.	
N	M	N	M	N	M	N	M	N	M	N	M	N	M	N	M
7	183,1	5	181,0	3	173,0	15	174,5	11	175,5	6	171,8	2	169,5	6	173,0
7	147,0	5	149,0	3	135,3	15	141,5	12	138,6	6	138,8	2	147,0	6	146,8
4	134,2	5	132,2	2	131,5	8	128,6	4	123,2	3	124,0	2	124,0	5	127,6
6	118,2	5	117,6	3	123,0	15	113,7	10	112,1	6	114,7	2	115,5	5	116,8
7	137,7	5	133,2	3	122,3	15	124,1	10	126,1	6	129,8	2	133,5	5	134,4
7	96,0	5	100,0	3	92,7	15	95,1	12	94,4	6	97,0	2	96,5	6	96,5
7	123,6	5	124,4	3	112,7	15	118,5	12	116,8	6	116,7	2	120,0	6	120,0
5	104,4	4	100,2	2	105,0	8	99,4	4	96,2	3	95,3	2	95,5	4	96,0
5	99,4	5	95,4	2	105,0	8	96,4	4	93,7	3	91,7	2	91,5	2	94,5
7	119,0	2	116,0	3	113,7	15	105,7	9	108,0	6	114,2	2	111,5	4	114,2
7	73,1	5	72,8	3	66,0	15	64,7	12	66,1	6	68,7	2	67,0	5	71,2
7	141,6	5	134,6	3	127,0	15	126,1	11	128,0	6	130,0	2	132,5	6	133,8
6	96,3	5	96,0	2	92,0	15	90,0	10	92,1	6	94,3	2	95,5	5	92,0
6	98,0	4	95,0	2	92,0	15	88,9	10	91,3	6	93,7	2	94,0	5	89,2
6	18,5	4	19,9	2	24,0	15	20,7	10	21,7	6	20,7	2	21,3	5	17,6
6	138,7	4	135,0	2	125,0	15	130,1	10	129,4	6	133,0	2	131,0	5	137,0
6	101,5	5	99,4	3	96,3	14	95,1	12	96,0	6	101,5	2	98,0	6	98,0
6	15,0	5	16,6	3	19,7	14	15,4	12	17,1	6	15,9	2	14,3	6	14,7
7	26,0	5	26,2	3	24,3	15	22,9	12	25,1	6	24,2	2	24,5	5	25,6
7	54,6	5	52,6	3	49,7	15	49,8	12	48,7	6	50,5	2	49,0	5	51,4
5	24,4	4	22,1	3	21,3	13	19,5	10	21,6	4	24,2	2	19,5	6	22,4
4	11,7	4	10,9	2	9,2	13	11,4	9	11,0	4	11,2	1	10,7	6	10,4
5	20,7	4	19,8	3	18,8	13	17,7	11	19,4	4	20,5	2	16,4	6	18,6
4	7,9	4	7,6	2	6,6	13	6,8	9	7,7	4	6,8	1	6,0	6	7,1
4	9,9	4	9,4	2	10,4	13	8,7	10	10,3	4	9,4	1	8,0	6	9,0
4	4,8	4	3,8	2	3,9	13	4,0	10	4,2	4	3,3	1	3,4	6	3,5
6	42,3	5	43,2	3	43,3	15	41,9	11	41,7	6	42,2	2	42,0	5	42,0
6	39,3	5	40,6	3	40,7	15	39,1	11	38,9	6	38,8	2	39,5	5	40,0
6	33,2	5	34,4	3	33,7	15	32,1	12	32,7	6	34,5	2	34,0	5	34,4
7	42,1	4	41,7	2	47,5	13	42,5	8	41,5	4	40,5	2	41,0	5	42,2
7	34,8	4	36,2	2	36,5	14	34,5	8	34,5	4	34,2	2	35,5	5	33,0
7	110,3	2	100,5	2	95,0	14	94,4	9	94,9	4	97,0	2	96,0	4	103,7
6	530,2	5	529,0	2	509,0	14	505,4	9	505,2	5	504,6	2	505,5	3	518,0
6	81,7	4	81,0	2	84,5	15	85,2	9	82,3	5	81,2	2	86,0	3	66,7
6	71,3	4	72,0	2	76,5	15	78,2	9	74,8	5	71,2	2	78,0	3	79,3
5	87,4	4	84,5	2	82,0	15	84,1	8	84,5	5	85,6	2	86,5	3	88,7
5	88,0	3	88,3	2	86,0	14	85,6	8	87,2	3	91,3	1	91,0	3	94,7
5	81,6	3	77,0	2	67,5	14	75,1	8	73,9	8	77,0	1	84,0	3	72,3
4	58,0	3	56,0	2	57,0	13	59,2	8	55,5	4	62,7	1	61,0	3	69,7
4	29,0	3	28,0	2	25,0	13	24,7	8	29,0	4	26,7	1	23,0	4	20,0



Таблица 11 (окончание)

репа				Женские черепа											
X—XII вв. н. э.		XIV—XV вв. н. э.		эпоха бронзы		равнесарматское время, IV—II вв. до н. э.		среднесарматское время, I в. до н. э.—II в. н. э.		позднесарматское время, III—IV вв. н. э.		X—XII вв. н. э.		XIV—XV вв. н. э.	
N	M	N	M	N	M	N	M	N	M	N	M	N	M	N	M
7	80,3	5	82,4	3	79,1	15	81,2	11	78,9	6	81,0	2	86,7	6	84,9
5	70,6	5	73,1	2	71,8	8	73,1	4	69,8	3	71,2	2	73,1	5	73,8
6	65,0	5	65,0	3	72,1	15	65,2	9	62,6	6	67,0	2	68,1	5	67,5
5	86,7	5	88,8	2	98,4	8	90,5	4	89,3	3	91,4	2	84,3	5	86,8
6	80,4	5	78,9	3	90,8	15	80,3	10	81,1	6	82,7	2	78,5	5	79,3
7	65,3	5	67,2	3	68,5	15	67,2	12	68,2	6	69,9	2	65,6	6	65,8
7	77,7	5	80,4	3	82,2	15	80,3	12	80,8	6	83,1	2	80,4	6	80,6
7	67,8	5	74,4	3	73,0	15	75,5	11	74,2	6	74,7	2	72,8	6	72,2
7	51,7	5	54,2	3	52,0	15	51,4	11	51,9	6	52,9	2	50,5	5	53,7
7	47,8	5	49,8	3	49,8	15	46,3	12	51,6	6	48,1	2	49,9	5	49,8
6	78,4	5	79,8	3	78,6	15	76,6	11	77,9	6	81,9	2	81,0	5	82,1
6	84,4	5	84,9	3	84,0	15	82,1	11	83,6	6	89,2	2	86,1	5	86,1
5	95,4	4	96,2	2	99,9	8	97,0	4	97,5	3	96,2	2	95,8	2	100,5
4	53,4	5	55,1	2	47,9	8	51,0	4	53,1	3	57,3	2	54,2	4	57,0
6	14,7	5	16,7	3	20,5	14	16,2	12	17,8	6	15,5	2	14,6	6	15,0
6	18,9	4	21,0	2	26,0	15	23,4	10	23,8	6	22,0	2	22,8	5	19,8
4	38,4	4	38,5	2	36,9	13	38,9	9	39,9	4	34,1	1	38,0	6	37,5
4	48,0	4	49,9	2	44,0	13	59,3	9	52,3	4	47,9	1	56,3	6	46,9
4	49,3	4	40,3	2	37,3	13	46,5	10	41,7	4	35,8	1	42,5	6	38,6
7	82,7	4	87,4	2	76,8	13	81,5	8	83,1	4	84,6	2	86,7	5	78,3
7	2,0	5	2,0	3	1,7	15	1,5	12	1,7	6	2,2	2	1,5	6	1,2
7	3,3	5	2,4	3	2,3	15	2,2	12	2,2	6	2,5	2	1,5	6	2,2
7	2,4	5	1,8	3	1,7	15	1,5	12	1,3	6	1,5	2	1,0	6	1,7
7	1,7	5	1,8	3	2,0	15	2,2	12	2,3	6	2,0	2	2,0	5	2,2
7	1,8	5	2,2	3	3,0	15	2,2	12	2,4	6	2,3	2	2,0	5	1,6
7	2,3	5	1,4	3	1,7	15	1,1	12	1,2	6	1,5	2	1,5	5	1,6
6	2,8	5	1,6	3	2,3	14	2,5	11	2,8	6	1,5	2	2,0	6	1,5
6	3,2	5	3,6	3	2,3	12	2,3	12	3,0	6	2,5	2	2,5	4	2,2
7	1,3	5	1,8	3	1,7	15	1,7	12	1,8	6	2,0	2	2,0	6	2,5
7	2,7	5	2,0	3	2,0	15	2,1	11	2,2	4	2,2	2	2,0	6	2,0



## IV. ЗАКЛЮЧЕНИЕ

Изученные антропологические материалы из Калиновского могильника позволяют сделать важные выводы о древнем населении сталинградского Заволжья. Прежде всего нужно отметить, что антропологический тип значительной массы населения за длительный период времени, охватывающий эпохи бронзы и сарматов, т. е. около 3000 лет, был европеоидным и изменился сравнительно немного. Этот европеоидный тип, характеризующийся долихо-мезокранной формой черепной коробки с несколько покатым лбом, средне развитыми надпереносьем и надбровными дугами, узким, низким, значительно выступающим в горизонтальной плоскости лицом, средне углубленными клыковыми ямками, низкими глазницами и резко выступающим носом, является вариантом средиземноморской расы (табл. 11). Сходное по типу древнее население отмечено в областях к западу и юго-западу от Сталинграда (нижний Дон, Кубань); этому населению, по-видимому, была родственна изученная нами группа (табл. 12).

В эпоху бронзы черепа этого типа были более гиперморфны и обладали более резко выраженными европеоидными чертами. В дальнейшем происходила грацилизация типа, выражавшаяся в смягчении или ослаблении некоторых резко подчеркнутых европеоидных черт. Однако среди черепов и эпохи бронзы, и сарматского времени отмечаются также черепа типичного, «классического» средиземноморского типа, которые можно рассматривать не только как крайние варианты основного типа, но и как черепа представителей определенных племенных групп, отмеченных на Северном Кавказе и в других местах (Салтово).

К этому основному населению уже в эпоху бронзы примешивались группы (или отдельные особи) из районов, расположенных к северу и востоку (из других районов Заволжья, Казахстана и Приуралья), обладавшие иными антропологическими типами, среди которых выделяется так называемый андроновский тип. Этот европеоидный тип, как известно, характеризуется гиперморфностью, мезо-брахикранной формой черепной коробки, прямым лбом, хорошо развитыми надпереносьем и надбровными дугами, низким, широким, средне выступающим в горизонталь-

ной плоскости лицом со средне углубленными клыковыми ямками, низкими глазницами и очень выступающим носом. Носители этого типа на протяжении всего рассматриваемого периода продолжали вливаться в основную группу населения района. Наличие представителей данного типа свидетельствует о связях изученной группы с сарматами саратовского Заволжья и Приуралья.

Эти антропологические данные очень хорошо согласуются со схемой расселения отдельных племенных групп сарматов Северного Прикаспия, составленной К. Ф. Смирновым<sup>16</sup>. Помещенный в эту схему Калиновский могильник занимает территориально промежуточное положение между саратовской и астраханской группами.

Среди черепов сарматского времени отмечены также черепа типа Среднеазиатского междуречья. Этот тип тогда был характерен для населения Астраханского района, но широко встречался и несколько западнее (Саркел, Зливка). Представителей этого типа в сталинградской группе, однако, немного.

В первых веках нашей эры у сарматов сталинградского Заволжья существовали связи с населением более отдаленных восточных областей. На это указывает появление черепов с примесью монголоидных черт. Возможно, что в этом сказались уже влияние гуннов, о котором пишет и К. Ф. Смирнов<sup>17</sup>. Аналогичный процесс расогеогеографического происхождения происходил в то время и на обширных пространствах Средней Азии.

Наличие у поздних сарматов черепов гиперморфного долихокранного европеоидного типа может свидетельствовать и о связях их со скифами Поднепровья или Причерноморья, которые характеризовались этим типом.

Население сталинградского Заволжья в XI—XII вв. н. э. несколько напоминает по своему антропологическому типу часть населения Нижнего Подонья, которое мы изучили в могильниках Белой Вежи (Саркела) и

<sup>16</sup> К. Ф. Смирнов. Сарматские племена Северного Прикаспия. КСИИМК, вып. XXXIV, 1950.

<sup>17</sup> К. Ф. Смирнов. Вопросы изучения сарматских племен и их культуры в советской археологии. Сб. «Вопросы скифо-сарматской археологии», Изд-во Академии наук СССР, 1954.

отнесли к местному. Этот же тип, несколько более грацилизованный, представлен и позже, в XIV—XV вв., когда, наряду с ним, появилось также значительное количество особей с монголоидной примесью. Сочетание этих типов характерно и для других районов Нижнего Поволжья в золотоордынское время.

Таким образом, по антропологическим материалам мы можем проследить автохтонное развитие населения сталинградского Поволжья в эпоху бронзы и в сарматское время и его родственные связи с населением Северного Кавказа, в частности Прикубанья, а также Нижнего Подонья. На всем протяжении указанных периодов население этого района общалось с населением саратовского Поволжья и Приуралья. В позднесарматское время появились (или усилились) связи с более западными скифами, а с первых веков нашей эры начало чувствоваться влияние этнических групп, обладавших монголоидным расовым типом. Последнее особенно усилилось после нашествия татар.

Обычай деформировать череп, свойствен-

ный населению эпохи ранней бронзы, вновь появился в первых веках нашей эры, что, как мы в свое время предположили, является не воскрешением старого обряда, а результатом влияния извне, может быть, — гуннов<sup>18</sup>. Этому же мнению придерживается К. Ф. Смирнов, высказывая его как в работе 1954 г., так и в более ранних публикациях.

Рассмотренные антропологические материалы дают нам право присоединиться к мнению археологов и сказать, что сарматы Поволжья являлись определенными этническими группами, сохранявшими на протяжении значительного времени свои расовые черты, явно отличавшие их как друг от друга, так и — в еще большей степени — от приднепровских и причерноморских скифов.

Изучение конкретной группы сталинградских сарматов позволяет говорить и об их родственной близости к населению предкавказских степей.

<sup>18</sup> В. В. Гинзбург и Е. В. Жаров. Антропологические материалы из Кенкольского катакомбного могильника...

## СПИСОК СОКРАЩЕНИЙ

- АЖ — Антропологический журнал  
АК — Археологический комитет  
АП — Археологічні пам'ятки УРСР  
АС — Археологический съезд  
ВДИ — Вестник древней истории  
ГАНМК — Государственная академия истории материальной культуры  
ГИМ — Государственный Исторический музей  
ДИСИФ — Доклады и сообщения Исторического факультета Московского государственного университета имени М. В. Ломоносова  
ЗООИД — Записки Одесского общества истории и древностей  
ЗРАО — Записки Русского археологического общества  
ИАК — Известия Археологической комиссии  
ИИМК — Институт истории материальной культуры Академии наук СССР  
КСИА — Краткие сообщения Института археологии Академии наук УССР  
КСИИМК — Краткие сообщения Института истории материальной культуры Академии наук СССР  
КСИЭ — Краткие сообщения Института этнографии Академии наук СССР  
МАВГ — Материалы по археологии восточных губерний  
МАК — Материалы по археологии Кавказа  
МАР — Материалы по археологии России  
МАЗ — Музей антропологии и этнографии  
МИА — Материалы и исследования по археологии СССР  
ОАК — Отчеты Археологической комиссии  
ОРИМ — Отчеты Русского Исторического музея  
ПИДО — Проблемы истории докапиталистических обществ  
РАНИОН — Российская ассоциация научно-исследовательских институтов общественных наук  
РГО — Русское географическое общество  
СА — Советская археология  
СГУ — Саратовский государственный университет имени Н. Г. Чернышевского  
СЭ — Советская этнография  
ТОУАК — Труды Оренбургской ученой архивной комиссии  
ТСУАК — Труды Саратовской ученой архивной комиссии  
ESA — Eurasia Septentrionalis Antiqua  
SM — Suomen Museo
-



«МАТЕРИАЛЫ И ИССЛЕДОВАНИЯ ПО АРХЕОЛОГИИ СССР»

СОДЕРЖАНИЕ № 51—59

№ 51

*В. И. Цалкин.* Материалы для истории скотоводства и охоты в древней Руси. (По данным изучения костных остатков из раскопок археологических памятников лесной полосы Европейской части СССР.)  
Ответственный редактор *А. Л. Монгайт.*

№ 52

Материалы и исследования по археологии древнерусских городов, т. V.  
Под редакцией *Н. И. Воронина.*  
*П. А. Раппопорт.* Очерки по истории русского военного зодчества X—XIII вв.

№ 53\*

История скотоводства в Северном Причерноморье.  
Ответственный редактор *А. П. Смирнов.*  
*П. Д. Либеров.* Скотоводство на территории Северного Причерноморья в эпоху раннего железа.  
*В. И. Цалкин.* Домашние и дикие животные Северного Причерноморья в эпоху раннего железа.

№ 54

*С. А. Семенов.* Первобытная техника. (Опыт изучения древнейших орудий и изделий по следам работы.)  
Ответственные редакторы *М. П. Грязнов* и *А. П. Окладников.*

№ 55

Труды Новгородской археологической экспедиции, т. I.  
Под редакцией *А. В. Арциховского* и *Б. А. Колчина.*  
Предисловие.  
*А. В. Арциховский.* Археологическое изучение Новгорода.  
*Б. А. Колчин.* Топография, стратиграфия и хронология Неревского раскопа.  
*В. Л. Янин.* Вислые печати из новгородских раскопок 1951—1954 гг.  
*Ю. Л. Шапова.* Стекланные бусы древнего Новгорода.

\* Том еще не опубликован.

*С. А. Янина.* Неревский клад куваческих монет X века.

*А. Ф. Медведев.* Водоотводные сооружения и их значение в благоустройстве Новгорода Великого.  
*Г. П. Смирнова.* Опыт классификации керамики древнего Новгорода. (По материалам раскопок 1951—1954 гг.)

№ 56

Пантिकाпей

Ответственный редактор *И. Б. Зеев.*  
*В. Д. Блаватский.* Строительное дело Пантिकाпея по данным раскопок 1945—1949 и 1952—1953 гг.  
*И. Т. Кругликова.* Ремесленное производство простой керамики в Пантикапее в VI—III вв. до н. э.  
*И. Б. Зеев.* Пантикапейская керамика сарматского времени.  
*И. Д. Марченко.* Материалы по металлообработке и металлургии Пантикапея.  
*И. Т. Кругликова.* Изделия из кости и рога, найденные при раскопках Пантикапея в 1945—1949 гг.  
*Г. А. Цветаева.* К вопросу о торговых связях Пантикапея. (По материалам привозной расписной керамики из раскопок Пантикапея 1945—1949 гг.)  
*Д. Б. Шелов.* Клейма на амфорах и черепицах, найденных при раскопках Пантикапея в 1945—1949 гг.  
*Г. А. Цветаева.* Курганный некрополь Пантикапея.  
*В. Д. Блаватский.* Раскопки Пантикапея в 1934 г.

№ 57

Фанагория

Под редакцией *А. П. Смирнова.*  
*М. М. Кобылина.* Фанагория.  
*И. Д. Марченко.* Раскопки восточного некрополя Фанагории в 1950—1951 гг.  
*Д. Б. Шелов.* Керамические клейма на раскопках Фанагории.  
*Н. А. Омайко.* О фанагорийских грузилах. (По материалам из раскопок 1936—1940 гг. и 1947—1952 гг.)  
*И. Д. Марченко.* Две литые формы из Фанагории.  
*Н. М. Лосева.* Два обломка халкидской вазы из раскопок Фанагории 1939 г.  
*В. Д. Блаватский.* Фанагорийская стеновая роспись.

*Н. П. Сорокина.* Архитектурная терракота из Фанагории.

*Н. М. Лосева.* Терракотовая головка сатиры из Фанагории.

*Б. А. Рыбаков.* Средневековая литейная форма из Фанагории.

## № 58

Культура древних племен Приуралья и Западной Сибири

Ответственный редактор *Н. Я. Мерперт.*

*А. П. Смирнов.* Железный век Башкирии. (Приложение: *И. А. Талицкая.* Список археологических памятников эпохи бронзы и железа в Башкирии.)

*В. Н. Мошинская.* Сузгун II — памятник эпохи бронзы лесной полосы Западной Сибири.

*В. Н. Чернецов.* Нижнее Приобье в I тысячелетии нашей эры.

*И. М. Золотарева.* Черепа из Переймского и Козловского могильников (Средняя Обь).

## № 59

Палеолит и неолит СССР. Т. 3. Материалы по стратиграфии и относительной хронологии верхнего палеолита СССР

Под редакцией *А. П. Окладникова.*

От редакции.

*А. Н. Рогачев.* Многослойные стоянки Костенковско-Боршевского района на Дону и проблема развития культуры в эпоху верхнего палеолита на Русской равнине.

*Г. И. Лазуков.* Геология стоянок Костенковско-Боршевского района.

*П. И. Борисковский.* Некоторые вопросы развития позднепалеолитической культуры Русской равнины.

*П. П. Ефименко* и *П. Н. Борисковский.* Тельманское палеолитическое поселение (раскопки 1937 г.).

*Е. А. Векилова.* Стоянка Сюрень I и ее место среди палеолитических местонахождений Крыма и ближайших территорий.

## СОДЕРЖАНИЕ

Предисловие . . . . .	5—10
В. П. Ш и л о в. О древней металлургии и металлообработке в Нижнем Поволжье . . . . .	11—38
И. В. С я в и н ц ы н. Археологические исследования Заволжского отряда (1951—1953 гг.) . . . . .	39—205
I. Курганы у села Черобаева — 40—49. II. Курганы у села Курнаевка — 49—51. III. Курганы у села Потемкино — 51—56. IV. Курганные группы и поселение в районе села Бережновка — 56—129. V. Курганы у села Молчановка Николаевского района (раскопки 1951—1952 гг.) — 130—138. VI. Курганы у Осадной балки — 139. VII. Курганы у села Ленинск на реке Ахтубе — 139—142. VIII. Курганы у станции Сайхин — 142—147. IX. Поселения в районе сел Урда и Новая Казанка Западно-Казакстанской области — 147—148. X. Курганы у села Калмыково — 148—155. XI. Курганы у села Краснополье и поселение у села Кочетное Ровенского района, Саратовской области — 155—159. XII. Курганы и поселение у села Скатовка Приволжского района, Саратовской области — 159—177. XIII. Общие итоги раскопок курганов Заволжским отрядом — 177—205.	
К. Ф. С м и р н о в. Курганы у сел Иловатка и Политотдельское Сталинградской области . . . . .	206—322
I. Курганы в окрестностях села Иловатка 206—228. II Курганы у села Политотдельское — 228—302. III. Одиночные курганы на подпойменной террасе в районе села Политотдельское (раскопки 1954 г.) — 303—306. IV. Заключение — 306—322.	
В. П. Ш и л о в. Калиновский курганный могильник . . . . .	323—523
I. Описание погребений Калиновского курганного могильника — 324—408. II. Общие итоги раскопок Калиновского курганного могильника — 408—521. III. Заключение — 522—523.	
В. В. Г и н з б у р г. Этногенетические связи древнего населения сталинградского Заволжья (По антропологическим материалам Калиновского могильника) . . . . .	524—594
I. Палеометаллическая эпоха (конец III тысячелетия — начало I тысячелетия до н. э.) — 525—541. II Сарматское время (IV в. до н. э.— IV в. н. э.) — 541—575. III. Позднее средневековье (X—XII и XIV—XV вв. н. э.) — 576—592.	595
IV. Заключение — 593—594.	
Список сокращений . . . . .	:
«Материалы и исследования по археологии СССР». Содержание № 51—59 . . . . .	596—597

ДРЕВНОСТИ НИЖНЕГО ПОВОЛЖЬЯ  
ТРУДЫ  
СТАЛИНГРАДСКОЙ АРХЕОЛОГИЧЕСКОЙ ЭКСПЕДИЦИИ,  
т. I. МИА, № 60

*Утверждено к печати Институтом  
истории материальной культуры  
Академии наук СССР*

Редактор Издательства *Б. С. Шохет*  
Технический редактор *Ю. В. Рылина*

\*

РИСО АН СССР № 100-82В. Сдано в набор 24/XI 1958 г.  
Подписано к печ. 28/II 1959 г.  
Формат набора 84×108<sup>1/16</sup>. Печ. л. 38,5 (63,10) + 6 вклеек. Уч.-изд. л. 59,4.  
Тираж 1500. Т-00049. Изд. № 2056. Зак. тип. 1163.  
*Цена 37 р. 70 к.*

Издательство Академии наук СССР  
Москва, Б-62, Подсосенский пер., 21

---

2-я типография Издательства АН СССР  
Москва, Г-98, Шубинский пер., 10

## ИСПРАВЛЕНИЯ И ОПЕЧАТКИ

Страница	Строка	Напечатано	Должно быть
33	Левая колонка, 24 стр.	стрешнем	стержнем
259	Правая колонка, 22—21 стр.	кенщины	женщины
310	Правая колонка, 1 стр.	колесами	нолениями
452	16 стр.	263 Раскопки...	233 Раскопки...
463	Правая колонка, 6 стр.	И. А. Воинов	И. А. Волков
594	Правая колонка, 3 стр.	Е. В. Жаров	Е. В. Жиров