

РОССИЙСКАЯ АКАДЕМИЯ НАУК
ИНСТИТУТ АРХЕОЛОГИИ

МИНИСТЕРСТВО ОБРАЗОВАНИЯ И НАУКИ
РЕСПУБЛИКИ КАЗАХСТАН
ИНСТИТУТ АРХЕОЛОГИИ им. А.Х.МАРГУЛАНА

**АРХЕОЛОГИЯ,
ПАЛЕОЭКОЛОГИЯ
И ПАЛЕОДЕМОГРАФИЯ
ЕВРАЗИИ**

Сборник статей

МОСКВА
ГЕОС
2000

А.А.Ковалев

О ПРОИСХОЖДЕНИИ ОЛЕННЫХ КАМНЕЙ ЗАПАДНОГО РЕГИОНА

Экспедиционные исследования, предпринятые китайскими археологами в Синьцзяне, существенно дополнили наши представления о видах и характере распространения в Центральной Азии оленных камней и иных статуарных памятников дотюркского времени (Ван Бо, 1996; Ван Бо, Ци Сяошань, 1996). С другой стороны, труды российских, украинских, польских и германских ученых в последние годы вывели на новый фактографический уровень исследования «кimmerийских» изваяний (Ольховский В.С., 1990), а также прояснили состав и хронологию памятников предскифской эпохи, с которыми традиционно связываются оленные камни Причерноморья и Северного Кавказа (см. из основных работ: Вальчак С.Б., Мамонтов В.И., Сазонов А.А., 1996; Вальчак С.Б., 1997; 1997а; Шарафутдинова Э.С., Дубовская О.Р., 1987; Дубовская О.Р., 1993; 1994; 1997; Козенкова В.И., 1996; Махортых С.В., 1994; Скорый С.А., 1991; Эрлих В.Р., 1994; 1997; Chochogowski J., 1993). Особо необходимо выделить статью проф. Г.Коссака, подробно рассмотревшего взаимосвязи карпатских кладов предскифского времени и памятников типа оленных камней (Kossack G., 1996; 1998). В связи с этим представляется необходимым вновь рассмотреть вопрос о происхождении оленных камней европейского региона (рис. 1-3).

Для поиска прототипов европейских оленных камней прежде всего нужно выделить характерные и специфические черты этих изваяний, а также уточнить реалии изображенных на них предметов, что позволит яснее представить их культурное окружение и датировку. Ведь появление оленных камней на западе Евразии не могло быть изолированным явлением. Их происхождение необходимо рассматривать в контексте культурных инноваций восточного происхождения, появляющихся в Европе одновременно

с традицией установки этих изваяний. Несмотря на то, что эта работа в основном уже проведена А.И.Тереножкиным, Д.Г.Савиновым, Н.Л.Членовой и В.С.Ольховским (Тереножкин А.И., 1978; Членова Н.Л., 1984; Савинов Д.Г., 1977; 1994; Савинов Д.Г., Членова Н.Л., 1978; 1980; Ольховский В.С., 1990), здесь есть еще о чем подумать. Кроме того, важнейшие наблюдения, проведенные Г.Коссаком (Kossack G., 1996; 1998), еще не нашли отклика в российской археологической литературе и остаются неизвестными большинству исследователей.

Уточнение некоторых изображений на оленных камнях

Во-первых, следует отметить, что отдельные детали оленных камней, найденных в курганах у ст. Усть-Лабинской и у Зубовского хутора (рис. 1, 1,2), искажены в разной степени как на рисунках, так и даже — как будет показано далее — на фотографиях, опубликованных Д.Г.Савиновым и Н.Л.Членовой (Савинов Д.Г., 1977, рис. 1, 2; Членова Н.Л., 1984, рис. 1-4). Так, например, на рисунке Д.Г.Савинова меч с зубовского оленного камня изображен рукояткой вниз, перевернуты и неправильно расположены фигурки животных посередине стелы (ср.: Савинов Д.Г., 1977, рис. 2 и фото из: Членова Н.Л., 1984, рис. 3). В то же время, хотя Д.Г.Савинов считает, что «наиболее точные прорисовки» этих изваяний содержатся в работе Н.Л.Членовой (Савинов Д.Г., 1994, с. 53), на самом деле, как будет показано далее, по ряду важнейших деталей его прорисовки гораздо надежнее. Тем более печально, что Д.Г.Савинов не исправил даже самые очевидные ошибки своих рисунков и опубликовал их вновь в том же виде в обобщающей монографии 1994 г. (Савинов Д.Г., 1994, табл. X, 1-2). Непонятным остается игнорирование Д.Г.Савиновым в указанном труде



Рис. 1. Оленные камни западного региона: 1 — зубовская стела (по: Ольховский В.С., 1990); 1а — бусина; 1b — височное кольцо (по: Ольховский В.С., 1990); 1с — топор (по: Савинов Д.Г., 1977); 1d, 1e — топор (по: Членова Н.Л., 1984); 2 — усть-лабинская стела (по: Ольховский В.С., 1990); 2а — изображение кинжала на передней грани стелы (по: Савинов Д.Г., 1977); 3 — кызбурунская стела (по: Ольховский В.С., 1990); 3а — височное кольцо (по: Ольховский В.С., 1990); 3b — меч (по: Батчаев В.М., Керемов Б.М., 1980); 3с — меч (по: Ольховский В.С., 1990); 3d, 3e — топор (по: Членова Н.Л., 1984); 3f — топор (по: Ольховский В.С., 1990); 3g — топор (по: Батчаев В.М., Керемов Б.М., 1980)

работы В.С.Ольховского 1990 г., где даны новые прорисовки северокавказских стел, по ряду моментов принципиально важные для их датировки и культурной атрибуции. Впрочем, несмотря на то, что В.С.Ольховский приводит наиболее точные на сегодняшний день рисунки, все же и они вызывают ряд вопросов, о которых ниже.

Бусины. Вслед за Г.Тончевой (Тончева Г., 1972, с.109) Н.Л. Членова (Членова Н.Л., 1984, с.26) высказывает предположение, что крупные фигуры, из которых составлены ожерелья на всех северокавказских камнях (рис.1, 1-3; 2, 1), могут изображать в том числе раковины каури. Несколькими страницами далее (Членова Н.Л., 1984, с.31) она уже делает выводы о хронологии и культурной атрибуции этих камней, принимая эту интерпретацию за аксиому. Д.Г.Савинов в последней работе также говорит о том, что «овальные» фигуры в ожерелье на зубовском оленном камне (рис.1, 1) могут изображать раковины каури (Савинов Д.Г., 1994, с.52). В то же время фигуры на усть-лабинском и зубовском (ранняя (?) часть; по В.С.Ольховскому — зубовская I стела) (рис.1, 1,2) оленных камнях, а также на камне с Кичкасской переправы (Верхнехортицкий р-н) (рис.2, 7) имеют отчетливую ромбическую форму, о чем Д.Г.Савинов говорит двумя строчками выше. Естественно, раковина не может иметь такого профиля. Наиболее тщательно проработаны изображения бусин в ожерелье на оленном камне из Зубовского хутора (поздняя (?) часть, зубовская II стела по В.С.Ольховскому). Здесь они показаны высоким рельефом, что дает возможность установить их конструкцию. Даже на фотографии этого камня, приложенной к отчету Н.И.Веселовского за 1900 г. (Веселовский Н.И., 1900, фото 4), отчетливо видно, что обращенная к зрителю сторона бусин представляет собой две плоских лопасти, отходящие от центрального стержня. Эти лопасти находятся при этом не в одной плоскости, угол между ними составляет около 130-150 градусов, то есть центральная часть бусины утоплена в поверхность камня, а концы лопастей возвышаются над нею (рис.1, 1а). Это совершенно не соответствует рисунку Н.Л.Членовой и фотографии, которую можно видеть в ее книге (Членова Н.Л., 1984, рис.3, 4). Несоответствие снимков можно объяснить тем, что фотография из отчета Н.И.Веселовского сначала была переснята

с отпечатка, а затем подверглась искажению при растривании и ретушировке. Поскольку на рисунках оленных камней из Кызбуруна и с оз.Марьинского бусины изображаются исследователями точно таким же образом, как трактованы бусины с зубовского камня (Членова Н.Л., 1984, рис.5; Батчаев В.М., Кереев Б.М., 1980, рис.2; Ольховский В.С., 1990, рис.1) (рис.1, 3; 2, 1), можно предположить, что и здесь их облик не понят, так что бусины на этих изваяниях не «ажурные», а также из лопастей, края которых возвышаются над поверхностью изваяния. Другое дело, что лопасти могут быть проработаны недостаточно четко: так, на кызбурунской и армавирской стелах лопасти некоторых бусин более уплощены, чем у соседних (напр.: Батчаев В.М., Кереев Б.М., 1980, рис.1 (фото), справа). Во всяком случае назвать эти бусины «биконическими» (Батчаев В.М., Кереев Б.М., 1980, с.290) невозможно: они вогнуты, а не выпуклы. Таким образом, мы имеем хотя бы в одном случае дело с бусинами из плоских лопастей с углом между лопастями менее 180 градусов.

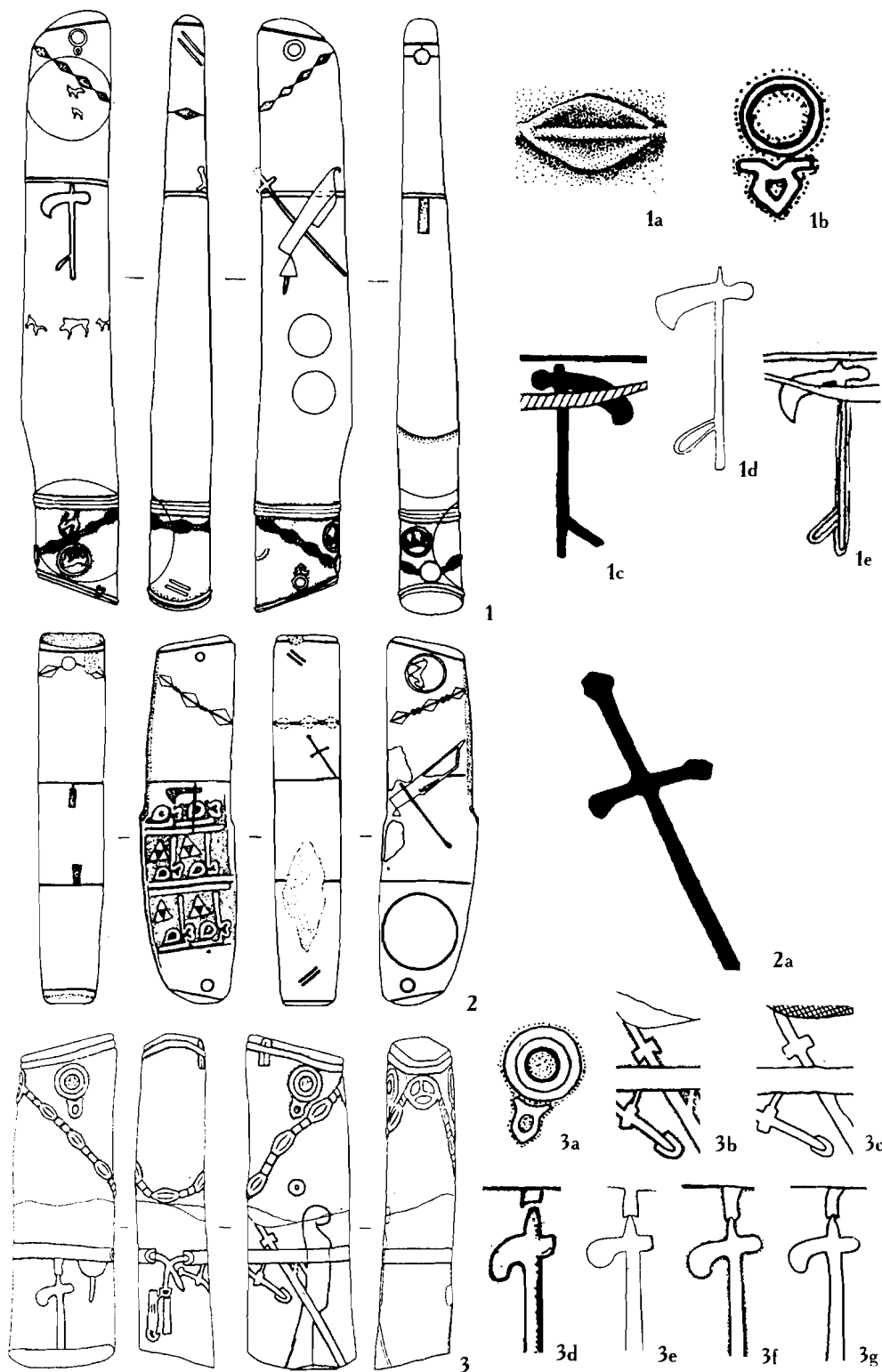
Проф. Георг Коссак в статье, опубликованной в 1996 г. в сборнике в честь Амалии Можолитч (Kossack G., 1996; 1998), впервые пришел к выводу о том, что на северокавказских оленных камнях изображены бусины именно этого типа, и показал историческую значимость этого открытия. Дело в том, что такие бусины известны на территории Восточной Европы только в составе нескольких кладов в Карпатах (Kossack G., 1998, p.191-194): Михалковского клада, где их было обнаружено 16 шт. (Hadaczek K., 1904, str.22, tabl.XII, 1) (рис.7, 1-16), клада из Пустахатван (Mozsolich A., 1977, p.289,290), клада из Михыэни-Боарта (Pulszky F.V., 1897, p.207) (рис.7, 23-29); такая же бусина, происходящая якобы из Сентиван (Альшосентиван), ком. Фейер, хранится в Национальном музее Будапешта (А.Можолитч считает ее происходящей из того же клада в Пустахатван) (Mozsolich A., 1977, p.293) (рис.7, 37). Они составлены из золотой трубочки с прикрепленными к ней тремя золотыми полуовальными лопастями, угол между которыми составляет около 120-140 градусов. Первым из исследователей Г.Коссак указал, что точно такие же трехлопастные бусины найдены в Бай-Сюте (Тува) (золотая) и в Лугавском (Минуса) (бронзовая, переиспользованная в качестве подвески) (Кызласов Л.Р.,



Рис.3: 1 — олений камень из кургана Птичата Могила (Белоградца, Болгария) (прорисовка по фотографиям из: Тончева Г., 1972); 2 — олений камень из кургана Царева Могила (близ г.Кривой Рог, Украина) (по: Тереножкин О.И., 1978); 3-16 — инвентарь погребения в кургане Птичата Могила (3-12, 14-16 — по: Kossack G., 1998; 13 — по: Тереножкин А.И., 1976). 1,2 — камень, 3, 4, 16 — железо, 4 — дерево

1979, с.51, рис.34) (рис.7, 38,39). Все карпатские и сибирские бусины — трех-, и двулопастные, — имеют, естественно, центральное ребро (трубку). Так, с поперечным ребром, и изображены бусины на оленных камнях из Зубовского хутора, Усть-Лабинской, с Марьинского озера, из Кызбуруна, Диногетии-Гарван, Белоградца (Тончева Г., 1972, рис.7а, 8б; Членова Н.Л., 1984, рис.1-5) (рис.1, 1-3; 2, 1,2; 3, 1; 7, 42-44). Эти предметы соответствуют изображенным на оленных камнях и по размеру. Так, если справедливо рассуждение Н.Л.Членовой о том, что изображенные на северокавказских камнях предметы уменьшены в два раза, то средняя длина бус составляла 15-20 см, если же они изображались в натуральную величину —

8-10 см. Размеры бусин можно приблизительно установить и исходя из того, что в ожерелье обычно умещается максимум до 8-10 бусин, причем ожерелья не затянуты на шее, а, как видно на примере камней из Армавира и Кызбуруна, могут спускаться до пояса. И с этой точки зрения меньше 5-8 см в длину бусины иметь не могли. Раковин каури (*Monetaria moneta*, *Mannalus*) такого размера в природе не существует. Раковины, находимые в могилах, имеют не более 2-3 см в длину. В то же время трехлопастные бусины из Михалковскогоклада имели длину от 5,5 до 9,4 см, а двулопастные — 4,5 см (Hadaczek K., 1904, str.22), трехлопастные из Пустахатван — до 8,7 см, из Альшосентиван — 9,9 см, из Михыэни-Боарта — 2,7-8 см.

(Kossack G., 1998, p.195), найденные в Туве и Минусе — около 4,5 см (Кызласов Л.Р., 1979, с.50). В Михалковском кладе обнаружены и 4 золотые округлые плоские двулопастные бусины с центральной трубкой, которые также вполне могли быть прототипами для изображенных на оленных камнях (Nadaczek K., 1904, str.22) (рис.7, 13-16). Двулопастная бронзовая бусина, как замечает Г.Коссак, обнаружена и в одном из погребений могильника большереченской (каменской) культуры Ближние Елбаны (Ближние Елбаны VII, могила 22) (Грязнов М.П., 1956, с.59, табл.ХІХ, 1). Следует заметить также, что в более поздних комплексах из Верхнего Приобья встречаются трех- и четырехлопастные золотые подвески, которые в свете находки из Лугавского (переиспользованной в качестве подвески бусины) можно считать дериватом лопастных бус (мог-к Малый Гоньбинский Кордон-1, мог.34; Елунинский курганный мог-к II, к. 1) (Кунгуров А.Л., 1999, с.93, рис.3, 35; Фролов Я.В., 1999, рис.2, 20).

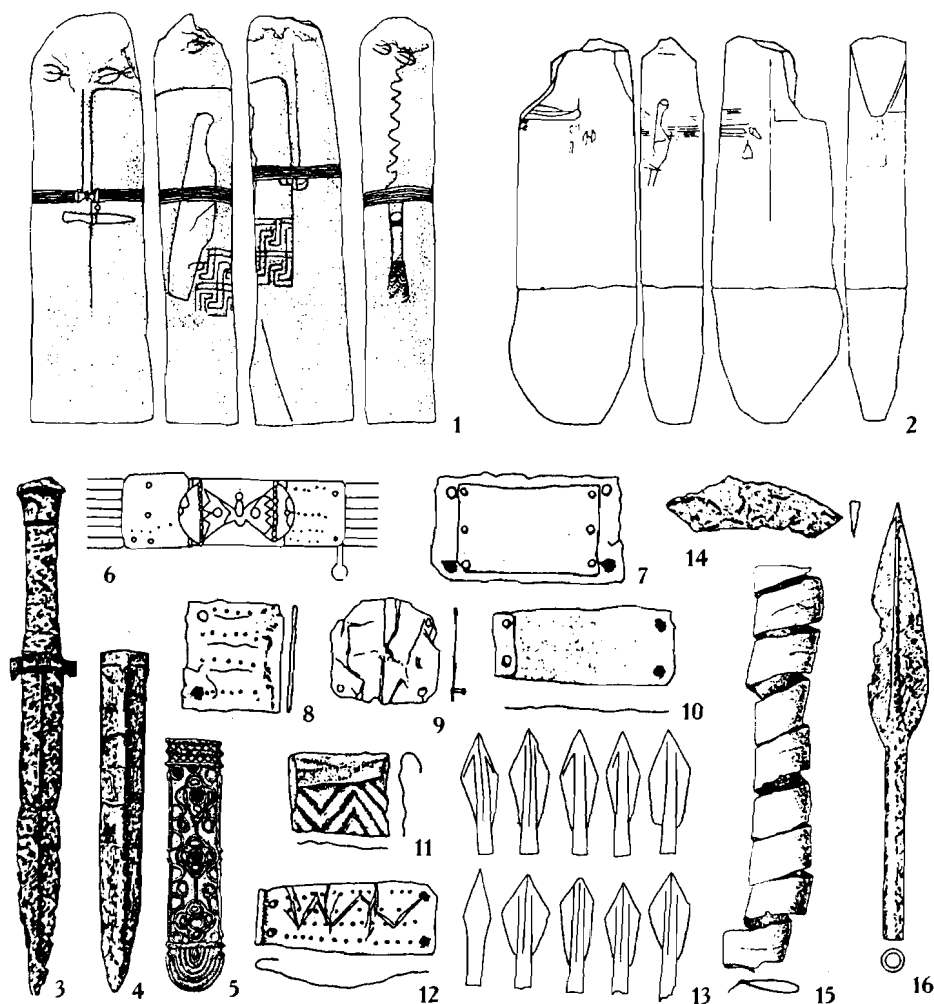
Остальные входящие в карпатские клады бусины соответствуют по форме и относительным размерам более мелким бусинам, изображенным на северокавказских камнях между крупными (рис.7, 7,8,33,35).

Особо необходимо подчеркнуть соответствие формы катушкообразных бусин (рис.7, 8) из Михалковского клада и изображений на Усть-Лабинском оленном камне (поздняя часть, усть-лабинская II стела по В.С.Ольховскому) (рис.1, 2). На фотографии (Членова Н.Л., 1984, рис.1) (но не на рисунках Н.Л.Членовой и Д.Г.Савинова) ясно видно, что между большими бусинами изображены именно по одному катушкообразному предмету, а не по два цилиндрических.

Топоры. На фотографии из публикации Н.Л.Членовой форма топора, вырезанного на камне из Зубовского хутора, совершенно искажена, что можно объяснить только сильнейшей ретушировкой; рисунок на прорисовке стелы (рис.1, 1e) далек даже от этой фотографии (Членова Н.Л., 1984, рис.3,4). Принципиально иную форму топора мы видим на отдельном рисунке в указанной монографии (Членова Н.Л., 1984, рис.8, 1) (рис.1, 1d). Рисунок того же изваяния, сделанный Д.Г.Савиновым, дает еще один вариант этого топора (Савинов Д.Г., 1977, рис.1) (рис.1, 1c). К рисунку Н.Л.Членовой (на общем изображении стелы) восходит

и изображение, выполненное В.С.Ольховским (Ольховский В.С., 1990, рис.2, 2) (рис.1), к сожалению, без должной корректировки. Несхожесть прорисовок топора объяснима исходя из техники его изображения. Поверхность камня вокруг отображаемой фигуры топора и топорика была выбрана, и таким образом само изображение оказалось выполненным на рельефном выступе, грубо повторяющем его очертания. Контур орудия был вырезан в этом выступе как контррельеф, в точности повторяющий форму топора и топорика, то есть фактически древний мастер показал изображение отпечатка орудия с соответствующим оформлением краев этого отпечатка. Так, верхний и нижний края топора имеют прямой обрез, в то время как у лезвия обрез пологий, у обушка обрез закруглен. Таким образом, контуром орудия необходимо считать линию по наивысшей линии образовавшегося валика. Разночтения, на мой взгляд, происходят оттого, что каждый исследователь проводил линию контура по середине или внутреннему краю этого «валика», считая, что «валик» имеет самостоятельное значение, подчеркивая контур предмета. На самом деле линия контура проходит в одном месте ближе к внешнему краю «валика» (лезвие), в другом — по внутреннему краю (спинка топора) и т.п. Таким образом, топор имел в профиль плавно изгибающиеся верхний и нижний края, с небольшим сужением перед обушком, лезвие его слабоизогнутое, немного оттянутое книзу. Это видно и на фотографии, приложенной к отчету Н.И.Веселовского (Веселовский Н.И., 1900, фото 4). В целом боек топора оказывается наклонен по отношению к топоричу, что правильно отобразили и Д.Г.Савинов на своем рисунке, и Н.Л.Членова на второй прорисовке. (рис.1, 1c, 1d) В итоге наиболее верным изображением топора с зубовской стелы является его отдельный рисунок, помещенный в книге Н.Л.Членовой (Членова Н.Л., 1984, рис.8, 1) (рис.1, 1d). Однако такой профиль совершенно невозможен для классических кобанских топоров — все они имеют прямой либо выгнутый вверх верхний срез бойка и насаживались на рукоять перпендикулярно топоричу. Кобанские «параллели», приведенные в монографии Н.Л.Членовой на рис.8, только подтверждают это принципиальное отличие, а отнюдь не свидетельствуют в пользу кобанской принадлежности зубовского топора. Получается, что

здесь изображен не кобанский топор, а топор верхнекубанского типа по А.А.Иессену. Такие топоры найдены в Учкулане и Пицундском кладе (Иессен А.А., 1951, с.89,100, рис.15; 32, 2,3) (рис.4, 2-4). Наиболее он близок по контуру одному из топоров из клада близ станицы Упорной (также с слабоискривленным лезвием, дуговидным верхним срезом и наклонным по отношению к топоричищу, слабо расширяющимся бойком) (Козенкова В.И., 1996, с.118, табл.5, рис.45) (рис.4, 5).

Топор с кызбурунского оленного камня на обмерном рисунке Н.Л.Членовой изображен с сильно загнутым вниз бойком, наподобие «скипетров» из новочеркасских комплексов (Членова Н.Л., 1984, рис.5) (рис.1, 3d). На следующем рисунке, где Н.Л.Членова сопоставляет его с реальными предметами из «киммерийских» погребений, «хоботок» топора чудесным образом превращается в плавное расширение лезвийной части

(Членова Н.Л., 1984, рис.8, 3) (рис.1, 3e). Это дает возможность Н.Л.Членовой сопоставить кызбурунский топор с каменными топорами-молотами из могильников Центрального Предкавказья. Единственный смысл такого видоизменения формы топора может быть в том, чтобы показать более позднюю датировку оленных камней. Однако даже такое «притянутое» сравнение оказывается совершенно бесполезным, если учесть, что все топоры-молоты предскифского времени имеют отверстие в средней, а никак не в задней трети изделия. На кызбурунской стеле представлен топор с коротким обухом и длинным бойком. Наиболее правильное представление о нем дает фотография



Рис.4: 1 — прорисовка изображения топора с зубовской I стелы (по: Членова Н.Л., 1984, рис.8); 2 — топор из Учкулана; 3, 4 — топоры из Пицундского клада (по: Иессен А.А., 1953); 5-9 — клад у ст. Упорной; 10 — булава из Верхнекубанского могильника (по: Козенкова В.И., 1996); 11, 12 — предметы из мог. Инжиччукун (по: Алексеева Е.П., 1960). 1 — камень, остальные — бронза

(и рисунок) из публикации 1980 г. (Багчаев В.М., Кереев Б.М., 1980, рис.1) (рис.1, 3g), где видно, что топор, вопреки рисункам Н.Л.Членовой и В.С.Ольховского (рис.1, 3f) (Членова Н.Л., 1984, рис.8, 3; Ольховский В.С., 1990, рис.1, 1) имеет почти прямой верхний обрез (топор в целом изображен наклонно), слабо изогнутое, почти вертикальное лезвие, а длинная свисающая вниз часть бойка гораздо уже изображенной на рисунке В.С.Ольховского, что делает его похожим на топор с Усть-Лабинской II стелы (Членова Н.Л., 1984, рис.1, 2; Ольховский В.С., 1990, рис.2, 1), находящий достаточно аналогий в кобанских древностях. Во всяком случае, с каменными изделиями этот топор сравнивать некорректно.

На правой стороне оленного камня из Целинного (рис.2, б) изображена фигура, состоящая из толстой поперечной глубокой прямой линии, от середины которой по вертикали спускается более тонкая глубокая прямая линия с округлым расширением на конце. От этой фигуры к поясу отходит неглубокая тонкая линия, оканчивающаяся таким же слабо намеченным кружком (колечком), закрепленным на какой-то принадлежности пояса. Интерпретировать это изображение как рисунок еще одного «кинжала» или иного предмета с кольцевым навершием невозможно. Во-первых, потому, что не показаны лезвие и рукоять достаточной ширины и сколь-нибудь правдоподобной формы. Во-вторых, поскольку верхняя часть изображения по интенсивности линии резко отличается от нижней. В-третьих, потому, что кинжалы не могли носить на правой стороне привязанными за кольцевое навершие к поясу (Корпусова В.Н., 1984, рис.16,17). Самый простой путь — сопоставить этот рисунок с изображениями чеканов (топоров) на восточных оленных камнях, которые подвешивались к поясу за среднюю часть, висели на поясе вертикально и, как правило, имели вток на конце рукояти. В этом случае верхняя часть изображения — рисунок веревочки для подвешивания и кольца — «карабина»(?). Размеры предполагаемого «топора» должны соответствовать реальным размерам орудий такого типа, поскольку длина его примерно в два раза меньше длины горита вместе с луком на противоположной грани камня (Корпусова В.Н., Белозор В.П., 1980, рис.6; 7, 2,3)

Мечи и кинжалы. В своей прорисовке устьлабинской стелы Н.Л.Членова не дает изображения верхней части меча с огромным прямым перекрестьем, глубоко врезанного в поверхность камня (Членова Н.Л., 1984, рис.2, а). Не увидеть эту деталь камня невозможно. Естественно, Д.Г.Савинов в первой публикации стелы воспроизвел эту рукоять меча (Савинов Д.Г., 1977, рис.2) (рис.1, 2а). Исчезновение рукояти и перекрестья меча на прорисовке Н.Л.Членовой неудивительно: поскольку она стемится доказать позднюю датировку камня, то такого меча, по ее мнению, на стеле быть не могло. В результате этой «редактуры» Н.Л.Членова интерпретирует нижнюю часть меча (в ножнах с наконечником), изображенную на левой стороне стелы, как «стрелу с оперением» (Членова Н.Л., 1984, с.12). Отсутствие верхней

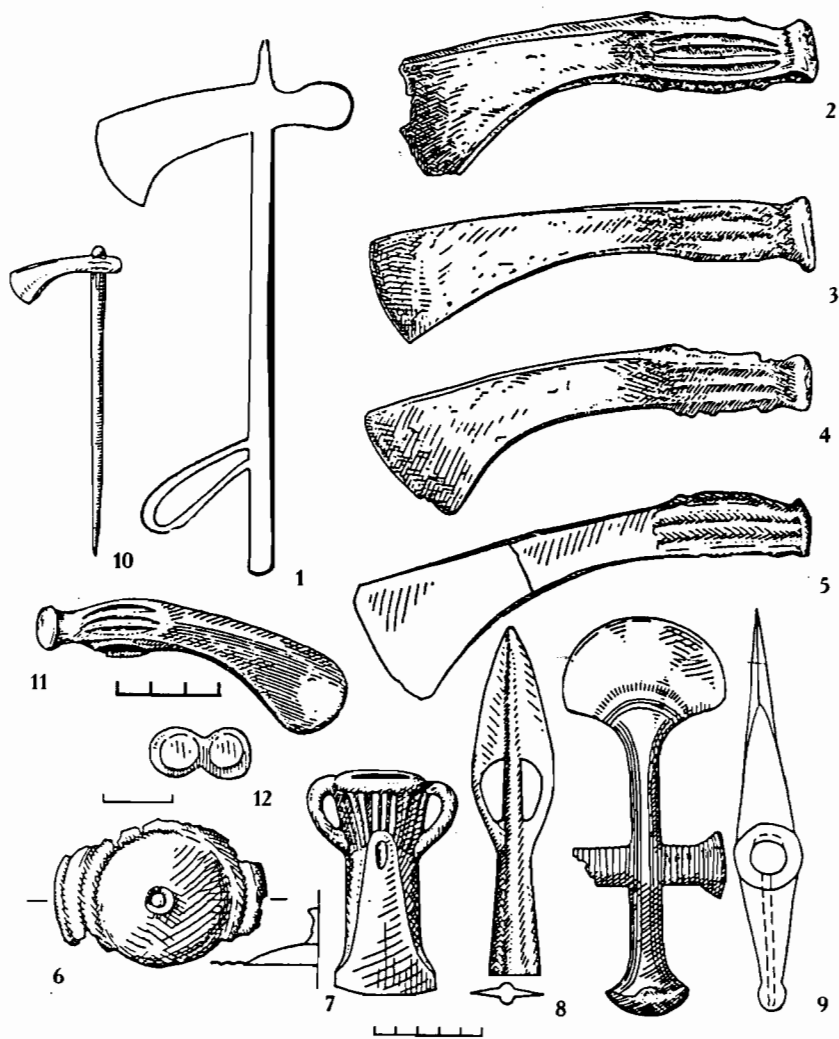
части меча на рисунке В.С.Ольховского объясняется только тем, что он не мог осмотреть камень лично, поскольку стела была недоступна в связи с ремонтом музея, и В.С.Ольховский был вынужден пользоваться рисунком Н.Л.Членовой.

Меч, изображенный на Кызбурунской стеле (рис.1, 3), по опубликованной фотографии вроде бы имеет почти прямое (с некоторым изгибом) перекрестье, концы которого срезаны не перпендикулярно, а под углом примерно 80 градусов — такое же, как и у вырезанного там же кинжала (Батчаев В.М., Кереев Б.М., 1980, рис.1, в) (рис.1, 3с). В то же время по прорисовке В.С.Ольховского перекрестье его составлено как бы из двух опущенных вершинами вниз треугольников (Ольховский В.С., 1990, с.113, рис.1, 1), типа изображенного на ольвийской стеле (рис.1, 3б). Поскольку форма перекрестья имеет большое культурно-хронологическое значение, пока, чтобы не ошибиться, не будем привлекать форму этого перекрестья как аргумент в настоящей статье, однако заметим, что перекрестье изображенного здесь же кинжала и по фотографии, и по всем прорисовкам имеет как раз такую слабоизогнутую форму, как и перекрестье меча, видимое на фотографии, рукояти меча и кинжала очень тонкие, а грибовидное навершие кинжала шире рукояти почти в два раза, что наблюдается в Восточной Европе на кинжалах из Головятина, из Сержень-Юртовского (п. 44) и Мугеранского могильников (Тереножкин А.И., 1975, рис.6, 11; 1, 4). Последнее орудие, имеющее наклонные крылья перекрестья со скошенными концами, наибольшим образом похоже на кызбурунский кинжал (рис.5, 11). Если принять точку зрения В.С.Ольховского на форму перекрестья меча как составленную из двух треугольников вершинами вниз, то есть что верхний обрез перекрестья горизонтальный, а нижний — с изломом, наиболее близкой аналогией ему по форме рукояти окажется кинжал из могильника Фарс (Лесков А.М., 1985, с.68, № 108, рис.12 справа) (рис.5, 12). Все эти кинжалы имеют тонкую, округлую в сечении бронзовую рукоять, а не плоскую и широкую, что существенно для их культурной атрибуции и датировки.

Лезвийная часть кинжала, изображенного на оленном камне из к.16 у с.Целинное (рис.2, б), показана на рисунке публикаторов как линзовидная или ромбовидная; более того, перед перекрестьем она резко, уступом (?), сужается



Рис.5: 1-8 — изображения мечей и кинжалов на оленных камнях западного региона (1 — зубовская I; 2 — усть-лабинская II; 3, 7 — Кызбурун; 4, 8 — Армавир (оз.Марьинское); 5 — Гумарово; 6 — Целинное) (по: Ольховский В.С., 1990; Исмагилов Р.М., 1988; Корпусова В.Н., Белозор В.П., 1980 (фото); 9 — меч из Субботовского городища; 10 — кинжал из Суворово; 11 — кинжал из Мугерганского мог-ка (по: Тереножкин А.И., 1976); 12 — кинжал из мог-ка Фарс (по: Лесков А.М., 1985); 13-15 — мечи с Алтая (по: Членова, 1975); 16 — меч из Семипалатинска (по: Боковенко Н.А., Заднепровский Ю.А., 1992); 17 — прорисовки меча из Андреевского озера (по: Членова Н.Л., 1975). 1-8 — камень, 9-12 — бронза, железо, 13-17 — бронза

(Корпусова В.Н., Белозор В.П., 1980, рис.7, 2 (фото). Поскольку кинжалов раннего железного века с такими лезвиями в Восточной Европе не обнаружено, можно предположить, что кинжал изображен в ножнах, а лезвие его не шире рукояти, что делает его похожим на изображения с других восточноевропейских изваяний. В свою очередь, перекрестье кинжала прямое и не сужается к концам, как то показывают на рисунке авторы публикации. Колечко, изображенное над рукоятью, смещено от центральной оси орудия, и поскольку выше него камень

разрушен, и есть небольшая вероятность того, что это не изображение кольцевого навершия, а отдельный рисунок. Между рукоятью и «колечком» осталась перемычка (рис.2, ба).

Относительно спора между Н.Л.Членовой и А.И.Тереножкиным о том, что же за орудие изображено на оленном камне из Ольвии (Тереножкин А.И., 1978, с.15; Членова Н.Л., 1984, с.6) (рис.2, 9), необходимо заметить, что предмет, интерпретируемый Н.Л.Членовой как двулезвийная секира, не может быть таковой уже только потому, что секиру, подвешенную

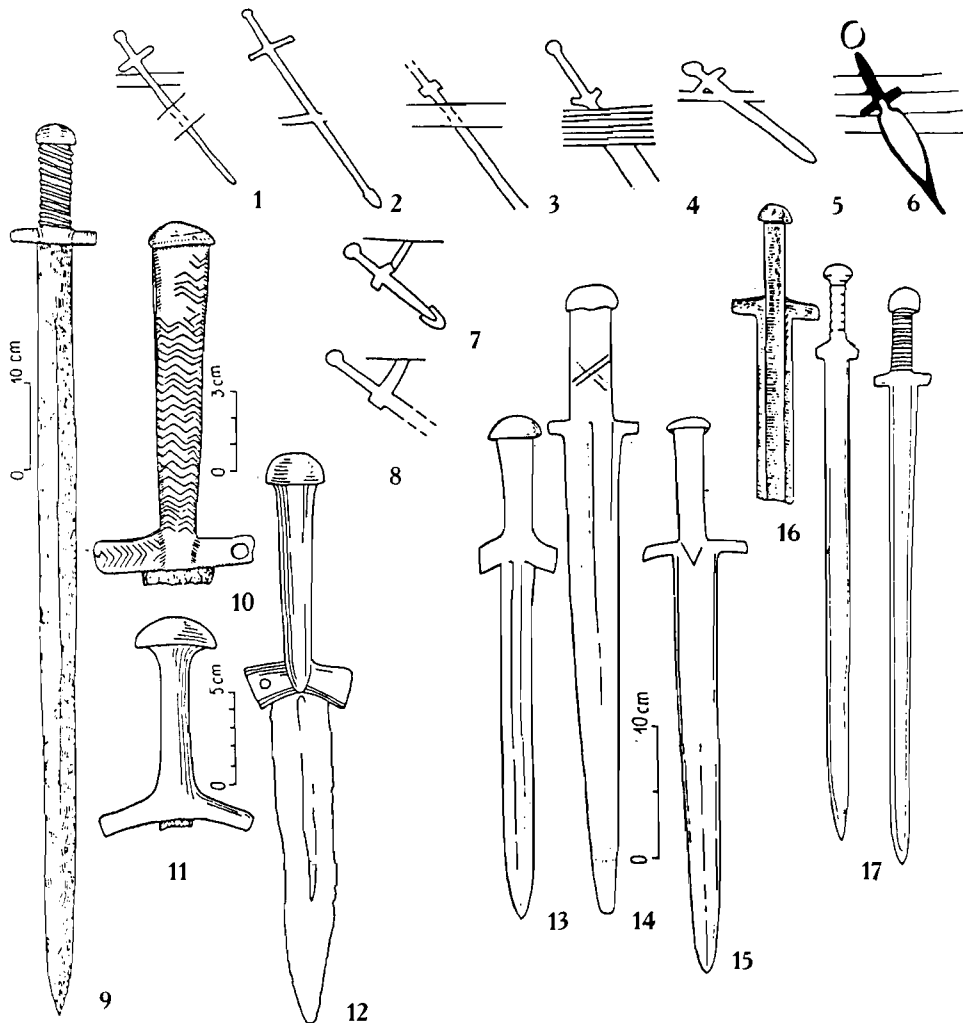
у пояса горизонтально, изобразить не могли. На всех оленных камнях топоры изображены в вертикальном положении, что соответствует по меньшей мере здравому смыслу. Уже только поэтому точка зрения А.И.Тереножкина о том, что здесь мы имеем дело с рисунком «киммерийского» меча с перекрестьем в виде двух опущенных треугольников (рис.2, 9а), кажется более правдоподобной. Кроме того, на рисунке самой Н.Л.Членовой показана рукоять этого меча, заходящая на переднюю грань камня, однако в описании памятника об этом необъяснимом с точки зрения исследовательницы изображении не сказано ни слова, а грани камня приводятся на рисунке не подряд, в развертке, а так, чтобы не было заметно, что «рукоять» на передней грани смыкается с «секирой» на левой грани (Савинов Д.Г., Членова Н.Л., 1978, рис.2, 2).

В статье Г.Тончевой приведены несколько фотографий, наглядно показывающих, что на белоградецком оленном камне (рис.3, 1) спереди к поясу подвешен не «нож», как написано в статье, а симметричное двулезвийное оружие — «кинжал». При этом нельзя сказать, есть ли у этого кинжала выделенная гарда, потому что как раз в месте ее предполагаемой верхней плоскости рукоять пересекает глубокая вертикальная линия от иного изображения. Поэтому данное оружие может быть как с выделенной гардой с прямой нижней и верхней гранями, так и с насаженной на черенок (либо «ложнокассетной») рукоятью, которая в этом случае плавно и симметрично расширяется кверху и книзу (Тончева Г., 1972, рис.6, 7б).

Листовидная фигура. Как сообщает А.И.Тереножкин, в верхней части стелы из Константиновки вырезана фигура «в виде длинного острого листа» (Тереножкин О.И., 1978, с.18, рис.7). Судя по приведенному рисунку (рис.2, 8), эта фигура находится на лицевой стороне изваяния, поскольку здесь линия ожерелья спускается вниз. С другой стороны, «листок» наклонен под углом 45 градусов. Таким образом, это изображение находится на том же месте и имеет ту же конфигурацию, что и наклонные черты на других оленных камнях. Поэтому самым правильным было бы интерпретировать его как две наклонные черты, соединенные концами либо по прихоти создателей изваяния, либо в результате ошибки публикатора.

Загадочный орнамент. «Большой неправильный прямоугольник, покрытый рельефным

орнаментом в три яруса», который изображен на левой грани Усть-Лабинской I стелы (рис.1, 2), мог быть нанесен на поверхность камня не в раннем железном веке, а в эпоху энеолита. К этому выводу может привести не только то, что ничего подобного ни на одном оленном камне не прослеживается, но и аналогия усть-лабинского изображения орнамента на известном «Кернососовском идоле» из Днепропетровской области (правая и левая стороны), выполненному столь же глубоким рельефом (Крылова А.П., 1976, рис.1, 3; 4, 1).

Датировка и культурный контекст оленных камней

На сегодняшний день имеются по крайней мере две противоположные точки зрения на решение вопросов о культурном контексте и датировке европейских оленных камней.

Согласно первой гипотезе, отстаиваемой Н.Л.Членовой и Д.Г.Савиновым, европейские оленные камни связаны в первую очередь с «новочеркасским» культурным контекстом и датируются сер.-кон. VII в. до н.э. (Членова Н.Л., 1984, с.30-56) или кон. VIII-нач. VII вв. до н.э. (Савинов Д.Г., 1994, с.164). Напротив, с точки зрения А.И.Тереножкина и В.Н.Белозора европейские оленные камни можно отнести к IX-VIII вв. до н.э. — времени бытования (ранне)черногорских памятников (Тереножкин О.И., 1978, с.20,21; Белозор В.П., 1987).

Используя вышеприведенные наблюдения, а также результаты исследований последнего времени, можно существенно прояснить ситуацию.

Кобанские параллели. Поскольку оленные камни распространены в основном за пределами территории кобанской культуры, изображенные на них кобанские предметы можно считать чужеродными для носителей традиции этих изваяний. С точки зрения датировки и топоров (рис.1, 2), и пояса с застежками (рис.1, 3; 2, 4), которые можно интерпретировать как кобанские, не могут служить надежными хронологическими индикаторами, поскольку имеют широкую дату в пределах X-VII вв. до н.э. (Козенкова В.И., 1996, с.89-106).

Топоры. Сходство топора, изображенного на зубовской I стеле (рис.1, 1d; 4, 1), с топорами верхнекубанского типа, о чем говорилось выше, указывает на датировку этого изваяния самое позднее IX в. до н.э. Топоры верхнекубанского типа, найденные, в частности, в Учкулане

и Пицундском кладе (рис.4, 2-4), датируются в целом эпохой поздней бронзы начиная с сабаиновогo времени, и уж во всяком случае ранее VIII в. до н.э. (Иессен А.А., 1951, с.102-104). Схожий с зубовским топор из клада близ ст. Упорной (также со слабоискривленным лезвием, дуговидным верхним срезом и наклонным по отношению к топорищу, слабо расширяющимся бойком) найден вместе с кельтами переходного сабаиновогo-белозерского времени, а также бляхой и секирой крендорфского типа, относящимися к периоду НаА (Козенкова В.И., 1996, с.118, табл.5, рис.45-47) (рис.4, 5-9). Видимо, самый поздний из известных топоров такого типа был найден в могиле, раскопанной местными жителями в ауле Инжиччукун (недалеко от Черкесска) (Алексеева Е.П., 1960, с.237-239). В этом погребении были найдены также две бронзовые восьмерковидные бляшки, которые являются характерным признаком черногогорских комплексов (Дубовская О.Р., 1993, с.142) (рис.4, 11, 12). Такие бляшки входили в том числе в состав одного из кладов, найденного при раскопках чернолесского Субботовского городища (Тереножкин А.И., 1976, рис.57). Топор, обнаруженный в каменном ящике из Инжиччукуна — вотивный, он имеет длину 8,5 см, что почти вдвое меньше размера обычных верхнекубанских топоров, поэтому можно предположить, что к среднечерногогорскому периоду такие орудия уже выходят из употребления. Одна из соседних могил, исследованных Е.П.Алексеевой, также содержала датирующий инвентарь — бронзовый кинжал раннекубанского типа и костяные бляшки, относящий их самое позднее к началу периода Кобан III по В.И.Козенковой (2-я пол. X — нач. VII вв. до н.э.) (Козенкова В.И., 1989, с.58). Булавка в виде такого же топора с наклонным бойком, насаженным на черенок, была найдена в Верхнекубанском могильнике и отнесена В.И.Козенковой к периоду Кобан III (Козенкова В.П., 1996, рис.36, 39) (рис.4, 10). Еще одна такая булавка из этого могильника опубликована П.С.Уваровой (Уварова П.С., 1900, табл. XXXIX, 5). Поскольку эти булавки происходят из грабительских раскопок, их датировка должна определяться датой топоров верхнекубанского типа.

Кинжалы и мечи. Опубликованные в последнее время материалы подтверждают мнение о том, что «киммерийские» кинжалы с перекрестьем

в виде двух опущенных вниз остриями треугольников типа изображенного на оленном камне из Ольвии (рис.2, 9а) относятся к новочеркасскому культурному комплексу. Ни разу такие кинжалы не были найдены в одном комплексе с черногогорскими псалиями, бляшками и т.п., в то время как с двуколычатыми удилами и трехпелельчатыми псалиями они встречены не раз.

С другой стороны, мечи и кинжалы с прямыми или чуть наклонными крыльями перекрестья, изображенные на камнях из Усть-Лабинской, Зубовского, Целинного, Кызбуруна (здесь, как уже говорилось, меч, по мнению В.С.Ольховского, имеет перекрестье в виде свисающих треугольников), оз.Марьинского (Армавир), Гумарова (рис.1, 1-3; 2, 1,5,6; 5, 1-8), ни разу не встречены в новочеркасском контексте. Согласно не только мнению А.И.Тереножкина, но и взглядам О.Р.Дубовской и Э.С.Шарафутдиновой, погребение 2 кургана 5 у с.Суворова, где была обнаружена рукоять такого кинжала (рис.5, 10; 6, 17-20), относится к (ранне)черногогорскому кругу памятников (Тереножкин О.И., 1978, с.63; Шарафутдинова Э.С., Дубовская О.Р., 1987, с.31). Более того, это погребение было основным в кургане, а впускное (п.1) (рис.6, 21-23) содержало костяк человека, уложенного скорченно на левом боку головой на восток — то есть в типично (ранне)черногогорской позе. Такие кинжалы и мечи были найдены в широко известном кладе на Субботовском городище (рис.5, 9), относящемся к чернолесской культуре, в Николаевском протомеотском могильнике, что, по мнению А.И.Тереножкина, должно свидетельствовать в пользу «черногогорского» возраста этих кинжалов (Тереножкин А.И., 1975, с.24-26; Тереножкин О.И., 1978, с.110,123). Остальные находки бронзовых рукоятей мечей и кинжалов с прямыми перекрестьями, к сожалению, сделаны либо случайно, либо в недостаточно хорошо датированных комплексах. Что касается кинжалов и мечей со слабоизогнутым перекрестьем и тонкой округлой в сечении рукоятью с крупным грибовидным навершием типа находок из Головатина, из Сержень-Юртовского (п.44) и Мугеранского могильников (Тереножкин А.И., 1975, рис.6,11,1,4) (рис.5, 11), похожих на изображенные на Кызбурунской стеле (рис.1, 3с; 5, 3, 7), то они должны быть отнесены к переходному (на Северном Кавказе) периоду между кинжалами с прямыми перекрестьями



Рис. 6. 1, 3 — рисунки предметов с армавирской стелы; 2 — рисунок предмета с кызбурунской стелы (по: В.С.Ольховский, 1990); 4 — подвеска из Чечелиевки; 5 — подвеска из Львово; 6 — подвеска из погр. 5 кургана Высокая Могила (по: Дубовская О.Р., 1993), 7 — подвеска из погр. 1 кургана 1 в с.Димитрово (по: Дубовская О.Р., 1996); 8 — псалий типа Дунакомлод; 9 — предмет из клада Дунакомлод (по: Chochorowski J., 1991); 10-13 — находки из погр. 3 кургана 16 мог-ка Целинное (по: Корпусова В.Н., Белозор В.П., 1980; Корпусова В.Н., 1984); 14-16 — предметы из клада Бихаругра (по: Археология Венгрии, 1986; Chochorowski J., 1991); 17-20 — находки из погр. 2 кургана 5 у с.Суворово; 21-23 — находки из погр. 1 кургана 5 у с.Суворово (по: Тереножкин А.И., 1976). 1-3, 10, 18, 23 — камень; 4-7, 12 — железо, золото; 8, 9, 14-16, 19, 21 — бронза; 11 — железо; 13, 17, 22 — керамика; 20 — бронза, железо

и кинжалами с изогнутыми перекрестьями и уплощенными рукоятями (Шрамко Б.А., 1984, с.26,27), то есть самое позднее к рубежу VIII-VII вв. до н.э. Если же принять точку зрения В.С.Ольховского на форму перекрестья кызбурунского меча как составленную из двух треугольников вершинами вниз, то есть что верхний обрез перекрестья горизонтальный, а нижний — с изломом (рис.1, 3b), наиболее близкой аналогией ему по форме узкой рукояти с большим грибовидным навершием окажется кинжал, найденный в могильнике Фарс, относящемся также к черноговорскому времени (Лесков А.М., 1985, с.68, № 108, рис.12 справа) (рис.5, 12).

Собственно мечи, то есть орудия с удлиненной лезвийной частью, встреченные в изображениях на четырех северокавказских оленных камнях, камнях из Ольвии и из Гумарова (рис.5, 1-б), в новочеркасской группе памятников, в отличие от лесостепи, пока неизвестны. При этом все сохранившиеся хотя бы остатки удлиненного лезвия меча имели прямое перекрестье, а не сильно изогнутое, либо же составленное из двух треугольников.

Наконец, если исходить из единства традиции изготовления «киммерийских» кинжалов северокавказского происхождения, то необходимо принять выводы А.И.Тереножкина и Б.А.Шрамко о совершенствовании технологии их изготовления от кинжалов с округлой в сечении тонкой рукоятью типа найденного в Субботовском городище до кинжалов с изогнутыми гардами и плоской рукоятью новочеркасского типа, так что и с этой точки зрения мечи и кинжалы с большинства оленных камней — с узкими рукоятями и прямыми перекрестьями — относятся к черноговорскому времени (Тереножкин А.И., 1975, с.20,21, Шрамко Б.А., 1984, с.22-29).

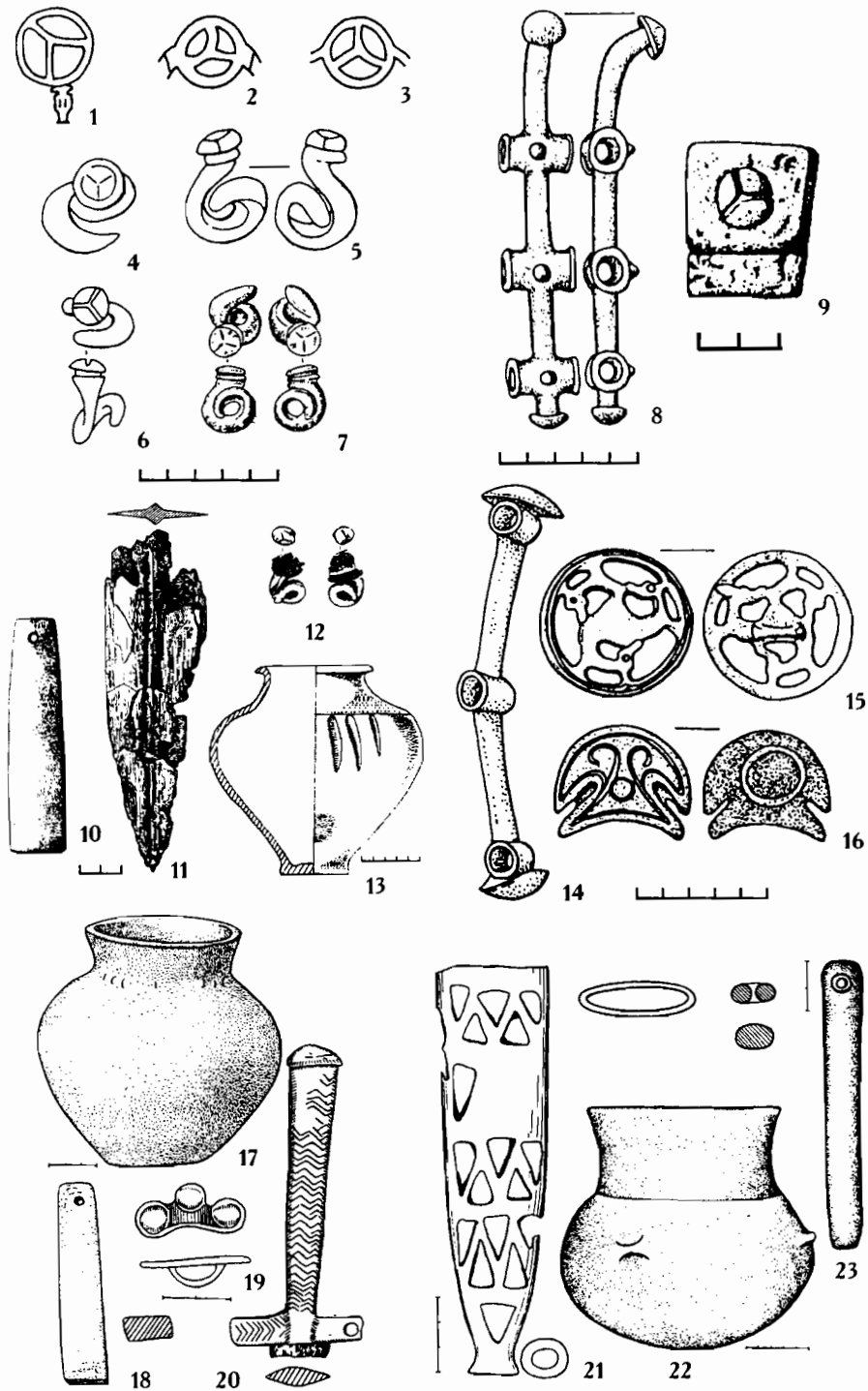
Таким образом, образцы лезвийного оружия, изображенные на большинстве оленных камней, датируются не позднее конца VIII в. до н.э. и связаны с черноговорским контекстом.

Височные кольца. Согласно О.Р.Дубовской и Э.С.Шарафутдиновой, наличие округлых небольших височных колец является культурным индикатором для (ранне)черноговорских погребений (с преимущественной ориентировкой на восток) (Шарафутдинова Э.С., Дубовская О.Р., 1987, с.32). Эти височные кольца (в ряде случаев с утолщением или сосцевидной фигурой на конце) похожи на изображения на оленных камнях (рис.1, 1-3; 2, 1-5,8). В погребениях

новочеркасской («позднечерноговорской») группы височные колечки практически не встречаются (Дубовская О.Р., 1996, с.197).

Трехлучевые фигуры. На височных подвесках из четырех «раннечерноговорских погребений» — в Целинном (к.16, п.3), Высокой Могиле (п.5), с.Львово (к.14, п.2), в Чечелиевке (Тереножкин А.И., 1976, с.50,51; Бидзиля В.И., Яковенко Э.В., 1974, с.153; Корпусова В.Н., 1984, с.97,98; Бокий Н.М., Горбул Г.П., 1985, с.226), — а также из погребения в Димитрово (к.1, п.1) с западной ориентировкой вытянутого на спине костяка в срубе, относящегося, по терминологии О.Р.Дубовской, к «позднечерноговорскому» этапу, то есть к «новочеркасскому» времени (Дубовская О.Р., 1997, с.197, рис.6, 1б), изображены трехлучевые фигуры, подобные тем, что имеются на кызбурунском и армавирском изваяниях (рис.6, 1-7,12). Такой же знак изображен на бронзовой пластинке из клада Дунакомлод (Gallus S., Horvath T., 1939, tabl.XX,XXI), в который входили 10 псалиев, форма которых, по мнению Я.Хохоровского, восходит к малоцимбальскому типу (т.н. «тип Дунакомлод») (Chochorowski J., 1993, str.6) (рис.6, 8,9) (существует и противоположная точка зрения о том, что тип Дунакомлод явился прототипом малоцимбальских бронзовых псалиев (Вальчак С.В., Мамонтов В.И., Сазонов А.А., 1994, с.37,38). При этом погр.5 в кургане Высокая Могила не может датироваться ранее сер.VIII в. до н.э., поскольку стратиграфически предшествует погребению 2 с богатым «новочеркасским» инвентарем и западной ориентировкой костяка.

Итак, изображения трехлучевой фигуры характерны для памятников IX-VIII вв. до н.э. При этом ее изображения ни разу не встречены в памятниках с типично «новочеркасским» инвентарем, а на оленных камнях ни разу не воспроизведен орнамент, характерный для новочеркасской группы: различного рода крестовидные фигуры, ромбы с вогнутыми сторонами и т.п..

Бляхи с изображениями животных в круге. Прорезные бляхи с изображениями стоящих животных типа встреченных на зубовском и усть-лабинском изваяниях в предскифских памятниках Восточной Европы до сих пор не найдены. Однако, как указывает Г.Коссак (Kossack G., 1998, p.201), известна единственная находка прорезных блях с зооморфными изображениями в «киммерийских» комплексах. Это три бляхи с триквестром из головок животных

в составе одного из кладов из Бихаругры (Венгрия), где они были встречены с трехдырчатыми бронзовыми псалиями камышевахского типа и шлемовидной бляшкой, относящейся к развитой черногорской культуре, то есть самое позднее к VIII в. до н.э. (Gallus S., Horvath T., 1939, tabl.XII-XVII; Археология Венгрии, 1986, рис.49, 1, 7, 8; Вальчак С.Б., Мамонтов В.И., Сазонов А.А., 1996, с.34) (рис.6, 14-16).

Триквестры из головок животных, в точности совпадающие с изображениями из Бихаругры, мы находим и на золотых фигурках зверей из Михалковского клада (Hadaczek K., 1904, str.16-18, tabl.II, III). В этот клад входили как минимум одна большая и две малые бляхи в виде фантастического хищника с выпуклыми изображениями триквестров из головок животных в кружках (рис.7, 1, 2).

Диадемы и «начальники». Трехчастными значками, только более схематичными, украшена и диадема, входившая в состав Михалковского клада (Hadaczek K., 1904, str.21, 22, tabl.XI, 2) (рис.7, 4). Эта диадема имеет в длину 60 см, и таким образом, охватывала голову наподобие ленты, изображаемой на большинстве европейских оленных камней (рис.1, 1-3; 2, 1, 2, 5, 8). Однако на этих изваяниях изображены только узкие ленты (что, судя по оленным камням из Центральной Азии, не исключает наличия широких). Такие диадемы (очелья) шириной около 1 см в бронзе встречены, по подсчетам О.Р.Дубовской, в 23 из известных 150 скорченных (ранне)черногорских погребений и, по мнению исследовательницы, «являются одним из основных признаков, позволяющих уверенно определять черногорскую принадлежность погребения» (Дубовская О.Р., 1993, с.144) (см., например, материал погребений в Высокой Могиле (п.5) и собственно Черногорке (к.1, п.3) (Бидзиля В.И., Яковенко Э.В., 1974, с.153; Граков Б.Н., 1977, с.127, рис.88 (чертеж В.А.Городцова).

«Новочеркасские» предметы с орнаментом в виде четырехлучевых фигур и спиралей, обычно причисляемые к диадемам (напр., Енджа, к. II, м.1; клад из Фокору) (Попов Р., 1932, с.100; Harmatta J., 1948, tabl.XX), имеют в длину около 30 см и не могли использоваться как головные украшения без дополнительной перевязи. Более того, в Ендже такая «диадема» найдена в районе пояса, разделенная на две части. Ни разу она не обнаружена в погребении на голове покойного. Скорее всего, это накладка

на пояс, подобно кавказским. В то же время на оленных камнях показана сплошная ровная линия вокруг головы, что гораздо более похоже на прослеженный полностью «начальник» из черногорского погр.5 в Высокой Могиле.

Аналогии в памятниках «михалковского» круга. Как уже было показано выше, трехлопастные бусины, сопоставимые с изображениями на европейских оленных камнях, найдены в Михалковском кладе, в кладах из Пустахатван, Михыэни-Боарта и в Сентиван. Кроме этого, в Михалковский клад входили подобные двулопастные бусины, а также катушковидные бусины, похожие, изображенные на Усть-Лабинской I стеле (рис.7, 8, 10-16, 24-27, 37). В составе Михалковского клада была и вышеуказанная диадема (рис.7, 4), сопоставимая с «начальниками» из черногорских погребений и с оленных камней.

Кроме того, в Михалковский клад входила и украшенная схематичными трехлучевыми знаками в треугольниках и кружках фигура «собаки» с повернутой назад головой, по определению Д.Г.Савинова соответствующая изображенной на зубовской II стеле (Савинов Д.Г., 1977, с.124) (рис.7, 3).

В состав клада из Дальи, где была обнаружена фигура хищника типа михалковских с раскрытой пастью (рис.7, 17), входили два золотых зажима с разъемом шириной 6 мм, интерпретированных как «застежки» (рис.7, 18). Они имеют листовидный пятиугольный контур, ограниченный снизу V-образной фигурой. В середине находится крестовидная фигура типа изображенных на браслете из Михалкова (Hadaczek K., 1904, Tabl.X, 6-8). Похожий предмет найден в местечке Салонта в Восточной Венгрии (рис.7, 36). Два аналогичных по конструкции зажима обнаружены и в самом Михалкове. Там они украшены изображениями спиралей (рис.7, 9) (Kossack G., 1998, p.194). На мой взгляд, интерпретация этих предметов как элемента застежки пояса или ожерелья (Kossack G., 1998, p.194) неверна. На самом деле такие зажимы укреплялись на ушах (как клипсы) или на волосах. Зажим из Салонта совершенно аналогичен изображениям на зубовской II стеле, которые нанесены на камень ниже височных колец на левой и правой сторонах «головы» (рис.1, 1b; 7, 40). Похожие подвески показаны под височными кольцами и на оленном камне из Кызбуруна (рис.1, 3a; 7, 41).



Рис. 7. 1-16 — Михалковский клад (по: Nadazcek K., 1904; Граков Б.Н., 1977; Kossack G., 1998); 17-22 — клад из Дальи; 23-29 — клад из Пустахатван; 30-35 — клад из Михыэни-Боарта; 36 — зажим из Салонта; 37 — бусина из Альшосентиван (все — по Kossack G., 1998); 38 — бусина из Бай-Сюта (Тува); 39 — бусина из Лугавского (Минусинская котловина) (по: Кызласов Л.Р., 1979); 40 — подвеска с зубовской II стелы; 41 — подвеска с кызбурункой стелы (по: Ольховский В.С., 1990); 42 — бусина с зубовской II стелы; 43 — бусина с усть-лабинской II стелы; 44 — бусина с оленного камня в Диногетия-Гарвэн. 1-37 — золото, 38,39 — бронза, 40-44 — камень.

В состав клада из Пустахатван, содержащего 8 трехлопастных, две биконические и шесть сферических бусин, входила также золотая круглая бляха диаметром 9,4 см с конической поверхностью и одной петелькой с обратной стороны (рис.7, 23). Такой же диск диаметром 11,8 см обнаружен и в кладе из Дальи (Kossack G., 1998, Fig.1, B4). В Михалкове был найден еще один совершенно аналогичный предмет диаметром 9,3 см (Hadaczek K., 1904, t.IV, 1). Исходя из того, что в этих кладах не обнаружено элементов конского убора и оружия (Kossack G., 1998, p.194), а в особенности из того, что один из дисков был обнаружен в кладе из Пустахатван, где помимо него находились только бусины, можно предположить, что диски также входили в состав ожерелья подобно «замковым» дискам, которые изображены на задней грани зубовской I и II, устьлабинской II, кызбурунской и армавирской стел (рис.1, 1-3; 2, 1). По размеру (относительно бусин) эти предметы также совпадают.

Таким образом, клады «михалковского» круга — единственный вид памятников, содержащий основные типы украшений, изображенных на европейских оленных камнях. Г.Коссак предположил, что такое единство традиций населения Карпатского региона и степей Восточной Европы сложилось как следствие распространения в конце бронзового века единых религиозных представлений, затронувших прежде всего элиту древних обществ: в Карпатах — жречество, в степи — слой военной аристократии (Kossack G., 1998, p.200-203).

Карпатские клады могут быть датированы по нескольким линиям абсолютной хронологии. Как указывает Г.Коссак, входящая в состав Михалковского клада золотая фибула (рис.7, б) относится к типу, бытовавшему самое позднее в VIII в. до н.э., судя по датированным находкам из Яньево (Косово) и Рудовци (около Орашаца в Сербии), а также материалам многих болгарских памятников (Kossack G., 1998, p.194). В Михалковский клад входит золотая бляха в форме четырехлистника, украшенная орнаментом в виде двух симметричных волн (рис.7, 5), типичным для шлемовидных бляшек, встреченных исключительно в черногоровских памятниках с восточной ориентировкой, то есть датирующихся также не позднее VIII в. до н.э. (Hadaczek K., 1904, str.10; Вальчак С.Б., Мамонтов В.И., Сазонов А.А., 1996, с.33-35)

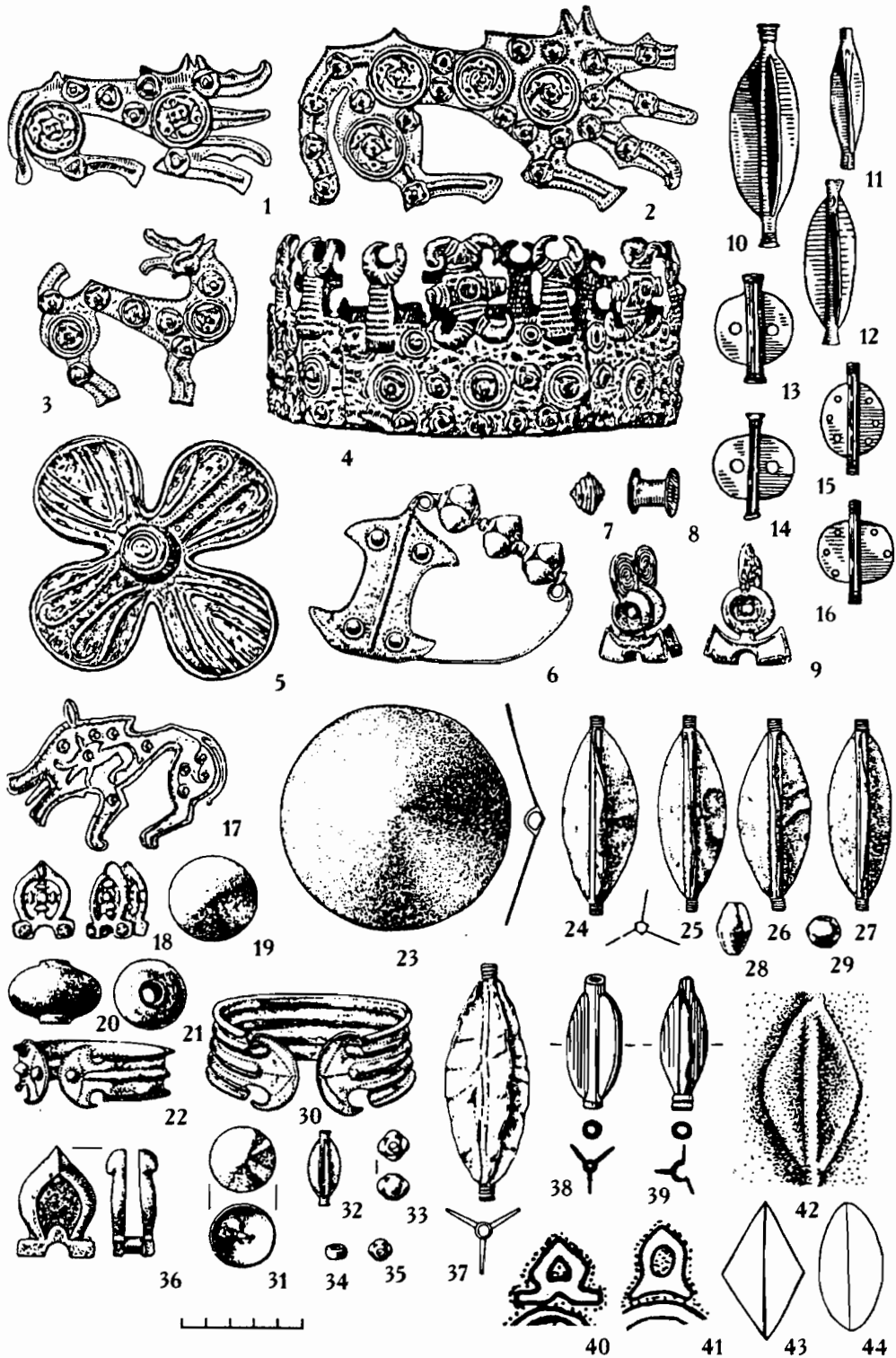
(рис.1, 8). В клады из Дальи и Михыэни-Боарта входят небольшие выпуклые бляшки с петелькой на обратной стороне (Kossack G., 1998, Fig. 1, B3, C2) (рис.7, 19, 31), отнесенные О.Р.Дубовской к «пришлому» компоненту черногоровской культуры (Дубовская О.Р., 1993, с.145). Как говорилось выше, триквестры из лошадиных головок в круге, изображенные на туловищах хищников из Михалковского клада (рис.7, 1, 2), находят единственную и точнейшую аналогию в комплексе из Бихаругры, в состав которого входит черногоровская шлемовидная бляшка и псалии камышевахского типа (рис.6, 14-16). Артефактов новочеркасских типов эти клады, как и другие центральноевропейские комплексы с предметами, соотносимыми с изображениями на оленных камнях, не содержат, хотя здесь представлены изделия как кавказского, так и центральноевропейского происхождения.

Входящие в состав Михалковского клада и клада из Дальи украшения в виде фигуры хищника с разверстой пастью и торчащим языком (рис.7, 1, 2, 17; 8, 1, 2), на мой взгляд, можно интерпретировать не только как воплощение некоего интеррегионального мотива с неясными хронологическими границами. В отечественной науке тему происхождения и распространения таких изображений давно разрабатывает Д.Г.Савинов (Савинов Д.Г., 1980; 1994, с.132,133). Как он считает, происхождение этого образа связано с памятниками эпохи бронзы Средней Азии, затем с окуневской культурой. В эпоху раннего железа образ хищника с разверстой зубастой пастью распространился по всей Евразии (Савинов Д.Г., 1998), причем его проникновение на запад связано, по мнению Д.Г.Савинова, скорее всего с распространением традиции оленных камней (Савинов Д.Г., 1994, с.194). В то же время хищники из Михалкова и Дальи имеют отчетливые черты, объединяющие их с памятниками совершенно определенного региона и определенного времени. И в Михалкове, и в Дальи изображены животные, туловища которых представляют подтреугольную фигуру, равномерно расширяющуюся к разверстой пасти без выделения шеи и головы. Тем самым верхняя и нижняя челюсти служат как бы продолжением этого треугольного контура. В зубастой пасти показан язык отчетливо треугольной формы. Хвост животного опущен вниз. Схожие изображения хищников имеют достаточно ограниченную



Рис. 8. Изображения «хэланьшаньского зверя»: 1, 2 — Михалковский клад (по: Граков Б.Н., 1977); 3-5, 7, 9, 12, 13, 15 — горы Хэланьшань, Нинся (3-5, 13 — Дасифэнгоу, уезд Хэлань; 7 — Синьцингоу, уезд Чжунвэй; 9 — Хуаншибо, уезд Чжунвэй; 12 — Куцзингоу, уезд Чжунвэй) (3-5, 12, 13 — по: Сюй Чэн, Вэй Цзянь, 1993а; 7, 9 — по: Чжао Синхуа, Бянь Чжу, 1991); 8 — олений камень №15, Ушкийн-Увэр, МНР (по: Волков, 1981); 6, 13 — горы Иньшань, АР Внутренняя Монголия (по: Гэ Шаньлинь, 1986); 10, 11, 14 — случайные находки на территории Китая (по: Kovalev A., 1992). 10, 11, 14 — бронза, остальное — камень

территорию распространения. Центром их бытования были горы Хэланьшань в Нинся: здесь обнаружены десятки петроглифов такого вида, а также в более реалистической манере (Чжао Синхуа, Бянь Чжу, 1991, фото 009, 027, 028, 061, 088, 089, 135, 156, 162, 171, 254, 355, 375, 376, 396, 401, №А63, А64, А301, А311, А473, А490, А966, А985, А1021, А1025, В4, В21, В22, В26, D141, D223, D235, Н32, L3; Сюй Чэн, Вэй Цзянь, 1993, рис.93, 274, 318, 319, 324-326, 340, 371, 567, 568, 760, 999, 1000, 1006, 1036-1038, 1115, 1123, 1187, 1304, 1380, 1413, 1581, 1835, 1836, 1854, 1855, 1864, 1865; Сюй Чэн, Вэй Цзянь, 1993а, рис.27, 31, 33, 35, 40, 42, 67, 110, 168, 184, 188, 189, 220, 229, 234, 257, 258, 318, 327, 335, 344, 349, 351, 359) (рис.8, 3-5, 7, 9, 12, 15). Несколько изображений в той же манере найдено в горах Иньшань севернее Ордоса (Гэ Шаньлинь, 1986, рис.217, 1104, 1248, 1302) (рис.8, 6, 13). Похоже, что именно такие хищники изображены на оленном камне № 15 из Ушкийн-Увэра (Волков В.В., 1981, с.66) (рис.8, 8). Известны несколько изображений таких зверей в бронзе (Kovalev A., 1992, S.80) (рис.8, 10, 11, 14). Судя по хэланьшаньским и иньшаньским петроглифам, на которых туловища зверей покрыты отчетливыми поперечными полосами, это были не собаки, как полагал Д.Г.Савинов, а тигры. Туловище их варьировало от четкого треугольника до некоей колбасообразной фигуры, иногда оно заполнялось спиралями и завитками, язык мог быть как треугольной формы, так и овальной, однако раскрытая пасть в подавляющем большинстве случаев непосредственно продолжала контур туловища (плеча) без выделения шеи и головы, а хвост изображался опущенным вниз. Больше пока ни в одном регионе Центральной Азии классических наскальных изображений такого рода не встречено. Известны (в том числе на оленных камнях «монголо-забайкальского типа») только лишь рисунки похожих зверей с выделенной шеей и головой, пасть которых не является непосредственным продолжением контура туловища. Рисунки таких животных мы видим на оленном камне №2 из Ушкийн-Увэра (Волков В.В., 1981, с.63) (рис.10, 4). Скорее всего, это уже дериваты хэланьшаньской традиции. Такие, более «реалистические», изображения можно датировать VIII-V вв. до н.э. по двум бронзовым предметам: кинжалу «наньшаньгэньского» типа (с выемками у основания лезвия, без утолщения

перекрестья, с плоской рукоятью) из коллекции Майера, украшенному по рукоятке изображением трех хищников в погоне за каким-то копытным (Andersson J.G., 1933, p.146, Pl.I, 4; Kovalev A., 1992, Abb.51, 1) (рис.9, 5), и уникальной поделке — «зеркалу» с боковой рукоятью в виде двух грифонных головок, по краю которого отлиты фигуры хищников того же вида, преследующих козлов (Griessmaier V., 1936, S.46, № 55; Ковалев А.А., 1986; Kovalev A., 1992, S.80, Abb.51, 10) (рис.10, 5). Если кинжал должен быть датирован в пределах IX — нач. VII вв. до н.э. (Ковалев А.А., 1996, 1998), то «зеркало» не может быть отнесено ко времени ранее конца VI в. до н.э.. Еще более поздние находки рисунков зверей, близких к «хэланьшаньским», обнаруживаются только в памятниках Южного Китая, в провинции Юннань. Они имеют признаки, не встреченные в петроглифах: S-образное туловище, загнутый кверху хвост. Шествие таких животных показано на браслете из могилы M27 в могильнике Аофэншань (уезд Цзяньчуань), относящемся к V-IV вв. до н.э. (Кань Юн, Сюн Ин, 1990, с.251, рис.22, 1; Kan Yong, 1985, p.67,68) (рис.10, 2). Две золотые бронзовые бляхи, изображающие «хэланьшаньского» хищника с закинутым на спину хвостом, S-образно изогнутыми телом и языком, обнаружены в богатом погребении M6 в Шичжайшане (уезд Цзиньнин), относящемся уже к эпохе Западная Хань (Юннань Цзиньнин Шичжайшань..., 1959, табл.105, 3) (рис.10, 3). Поскольку в столь позднем контексте ни на востоке, ни на западе Евразии такие изображения не встречены, можно предположить, что юннаньские памятники оставлены потомками хэланьшаньских племен, переселившихся на юго-восток и оказавшихся в определенной изоляции. То, что превращение тела животного в набор S-видных завитков, исчезновение треугольного языка, переход хвоста на спину являются признаками позднего периода развития данной изобразительной традиции в восточном регионе, показывает и рисунок на китайском кинжале V-IV вв. до н.э. из коллекции Савьера (Loehr M., 1949, p.71,72, Pl.IV, №12) (рис.10, 1).

На ряде датированных бронзовых предметов, обнаруженных на территории КНР, имеются в то же время изображения хищников в «классической» хэланьшаньской традиции. Полностью совпадают с михалковскими фигуры припавших на лапы зверей с треугольными языками



Рис.9. Изображения «хэланьшаньского зверя» на предметах IX-VIII вв. до н.э.: 1 — нож (по: Loehr M., 1951); 2 — кинжал из могилы Наньшаньгэнь M101 (уезд Нинчэн, АР Внутренняя Монголия) (по: Нинчэн Наньшаньгэнь..., 1973); 3 — кинжал из Сигаюаньцунь (уезд Баоцзи, Шэньси) (по: Лу Лянчэн, Ян Маньцан, 1980); 4 — кинжал из могилы Сицзыбэйшаньцзуй (уезд Нинчэн, АР Внутренняя Монголия) (по рисунку Е. Ковалевой в музее в г.Нинчэне; см. Цзинь Фэньи, 1990); 5 — кинжал (по: Andersson J.G., 1933); 6 — зеркало из могилы 1612 в Шанцуньлине (Хэнань) (по: Shu Takahama, 1983); 7-9 — гравировки на поясах: 7 — мог-к Трели, Грузия; 8 — мог-к Ширавакан (Армения); 9 — находка в Нор-Баязет (Армения) (по: Погребова М.Н., Раевский Д.С., 1997). Все — бронза



Рис. 10. 1-3, 5 — изображения «хэланьшаньского зверя» на предметах V-II вв. до н.э.: 1 — кинжал (по: Loehr M., 1949); 2 — браслет (по: Кань Юн, Сюн Ин, 1990); 3 — бляха (по: Юннань Цзиньнин Шичжайшань..., 1959); 4 — изображение на оленном камне 2 из Ушкойн-Увэра (МНР) (по: Волков В.В., 1981); 5 — зеркало (по: Griessmaier V., 1936). 1, 2, 5 — бронза, 3 — золото, 4 — камень

и опущенным изогнутым хвостом, изображенные на одном из ножей коллекции Савьера (Loehr M., 1951, p.149, Pl.VI, №34) (рис.9, 1). Этот нож имеет отогнутое плоское навершие с отверстием, уступ у основания лезвия, и таким образом относится к типичному инвентарю памятников типа Наньшаньгэнь, датирующихся в пределах IX-VIII вв. до н.э. (Ковалев А.А., 1998). Одним из вариантов «классического» хэланьшаньского зверя можно считать особей, изображенных на бронзовом зеркале из могилы M1612 могильника царства Го в Шанцуньлине (рис.9, б). Это погребение относится ко времени не позднее VIII в. до н.э. (Варенов А.В., 1984, с.47,48; Комиссаров С.А., 1988, с.48; Kovalev A., 1992, S.80, Abb.48). Рубежом Западного и Восточного Чжоу (IX-VIII вв. до н.э.) по обнаруженным китайским сосудам и оружию датируются «наньшаньгэньские» комплексы Наньшаньгэнь M101 и Сицзыбэйшаньцзуй 7501 (уезд Нинчэн, АР Внутренняя Монголия), а также могила M1 из Сигаоцюаньцунь (уезд Баоцзи, провинция Шэньси), где были найдены бронзовые кинжалы с рукоятями в виде

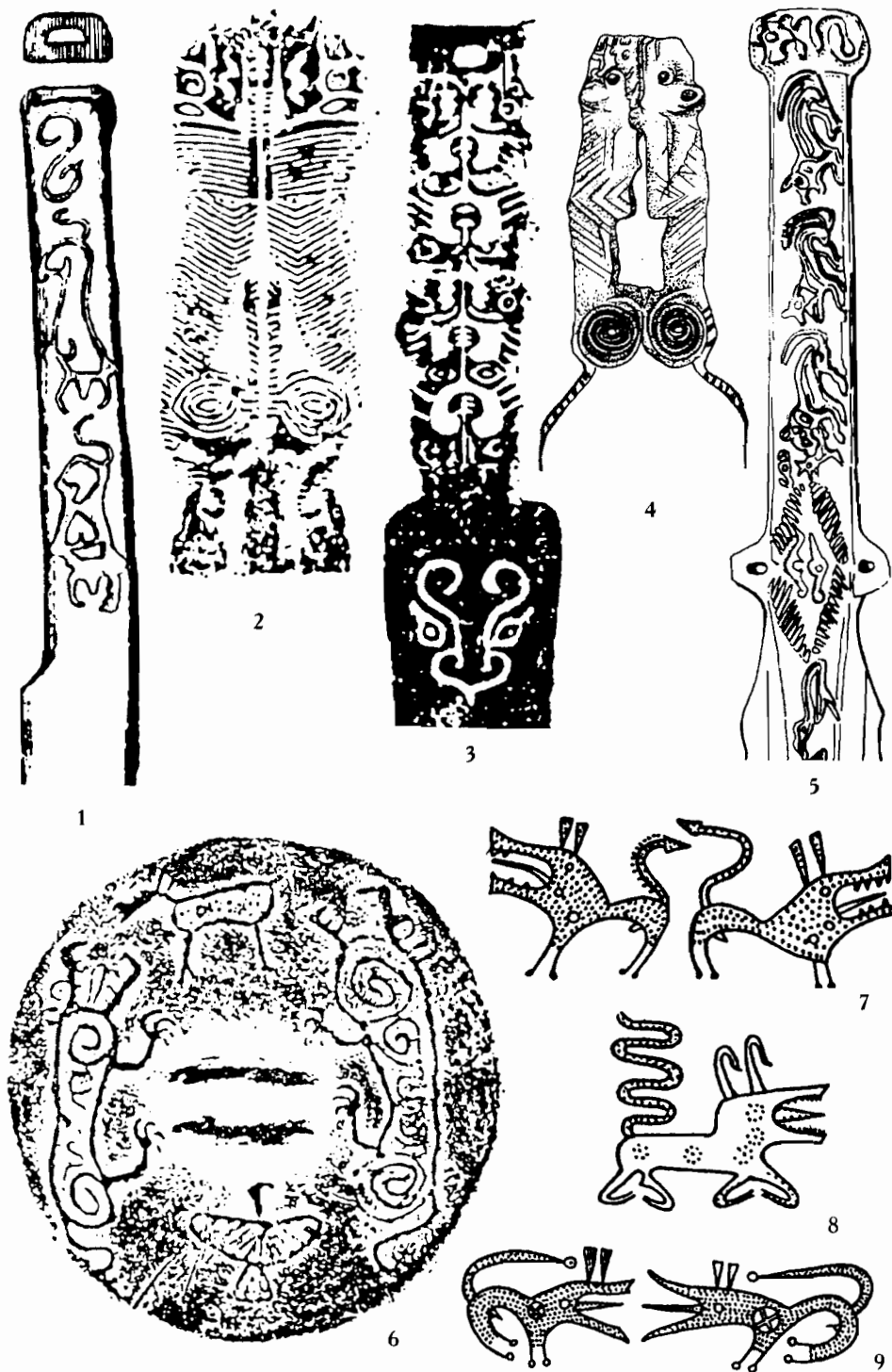
противолежащих хищников типа хэланьшаньских, однако с более реалистическими чертами (подобные им имеются в петроглифах гор Хэланьшань) (рис.9, 2-4) (Нинчэн сянь Наньшаньгэнь..., 1973, табл.6,7; Лу Лянчэн, Ян Маньцан, 1980, с.2; Цзинь Фэнъи, 1990, с.25; Ковалев А.А., 1996, с.121,122; 1998, с.125-127).

Таким образом, в датировке изображений хищников из Михалкова и Дальи правомерно использовать материалы именно этих находок из Центрального и Северного Китая, относящиеся ко времени резкого усиления экспансии кочевых племен в кон. IX-VIII вв. до н.э.

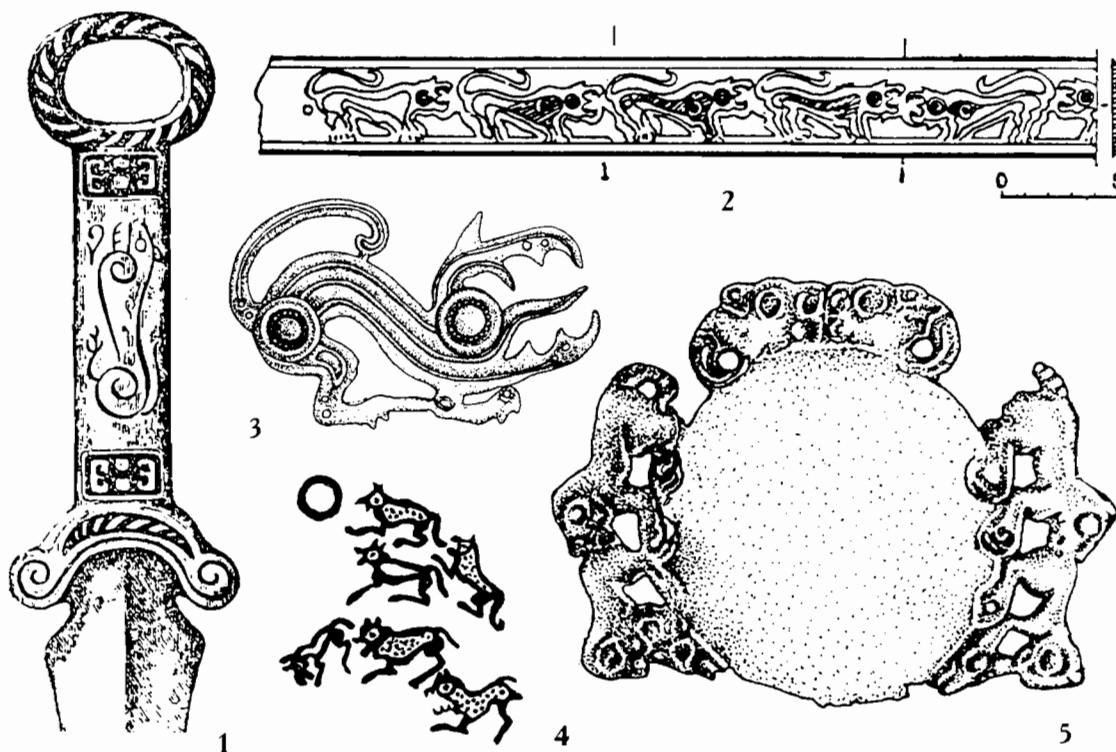
Эта датировка совпадает и с хронологией изображений зверей в «хэланьшаньской» традиции на западе континента: наиболее близкие восточным образцам фигуры украшают закавказские бронзовые гравированные пояса серии VI по М.Н.Погребовой и Д.С.Раевскому (№ 59 — мог-к Ширавакан, Армения), 60 (мог-к Трели, Грузия), 61 (случайная находка в Нор-Баязет, Армения), 63 (случайная находка в Казахе, Азербайджан) (Погребова М.Н., Раевский Д.С., 1997, с.45, табл.ХII) (рис.9, 7-9).

При этом звери с этих поясов имеют строго треугольный язык, украшены по туловищу рассеченными кружками и таким образом (за исключением закинутого на спину хвоста) представляют самую точную аналогию михалковским хищникам из найденных в западном регионе. Поскольку большинство поясов серии VI обнаружены в хорошо датированных погребальных комплексах, их оказалось возможным определенно отнести к IX-VIII вв. до н.э. (Погрелова М.Н., Раевский Д.С., 1997, с.87,112-114).

Таким образом, дата карпатских кладов михалковского круга по всем возможным

линиям датировки укладывается в пределы IX-VIII вв. до н.э.

Связь с погребальными комплексами. Олений камень из Белоградца (Птичата Могила) уверенно связывается с могилой новочеркасского («позднечерногоровского») круга в центре этого кургана, где погребенный был уложен вытянуто на спине, головой на запад, и сопровождался цельножелезным кинжалом с перекрестием в виде опущенных вниз вершинами треугольников, наконечником ножен с типично новочеркасским орнаментом, стрелами жаботинского и новочеркасского типов



Рис.11. 1, 2 — наконечники стрел из центральной могилы в кургане у ст. Усть-Лабинской (по: Членова Н.Л., 1984); 3-11 — инвентарь погребения в кургане у с.Зольное Симферопольского р-на (по: Тереножкин А.И., 1976); 12 — разрез кургана у ст.Усть-Лабинской. Чертеж Д.Шульца из отчета Н.И.Веселовского (Веселовский Н.И., 1903). 1,3 — железо, 2,4,7-11 — кость, 5,6 — бронза

(Тереножкин А.И., 1976, с.34,35; Тереножкин О.И., 1978, с.14, рис.3) (рис.3, 1,3-16).

Стелу из кургана Царева Могила (рис.3, 2) А.И.Тереножкин соотносит с «новочеркасским» («позднечерногоровским», по О.Р.Дубовской) погребением 9, устроенном в глубокой (до 13 м) прямоугольной в плане яме, на дне которой были прослежены остатки сруба (Тереножкин О.И., 1978, с.17).

Оленный камень из Целинного (рис.2, б), обнаруженный на кургане 16, видимо, связан с черногоровской могилой 3, где погребенный был уложен на левом боку скорченно, головой на восток. В комплекс входили уже упомянутые височные кольца, оселок и железный кинжал неясной формы с центральной жилкой по лезвию (рис.6, 10-13). (Корпусова В.Н., Белозор В.П., 1980; Корпусова В.Н., 1984, с.97-99).

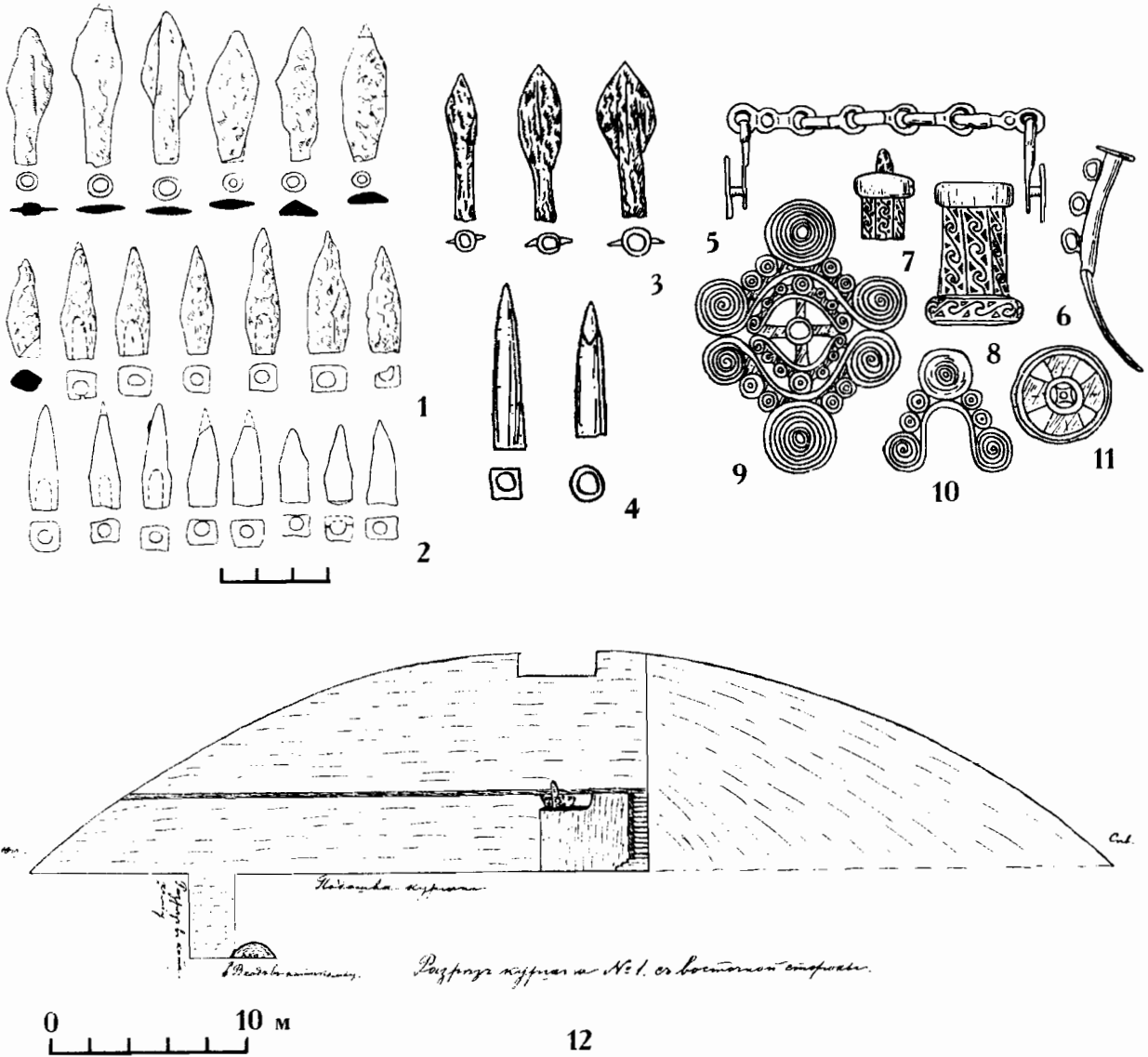
Оленный камень из Гумарова (рис.2, 5), очевидно, был памятником на могиле 3, устроенной в катакомбе, с погребенным, уложенным вытянуто головой на восток. Катакомбный обряд погребения и ориентация костяка на восток — характерные черты черногоровского круга памятников. Двулопастные втульчатые стрелы из колчанного набора можно сопоставить с новочеркасскими и типа Енджи, раннежаботинскими. Встреченные в этой могиле черешковые стрелы и золотые колчаные бляшки, изображающие оленей, находят аналогии в древнейших азиатских памятниках скифской эпохи (Исмагилов Р.Б., 1988).

Курган №1 у ст.Усть-Лабинской (рис.11, 12) высотой более 11 (а не 6!) м, где был обнаружен оленный камень, к сожалению, не был раскопан полностью. Исследовалась только центральная и южная его часть (траншеей шириной около 16 м). Несмотря на это, Н.Л.Членова попыталась привлечь для датировки изваяния материалы из погребений и курганной насыпи. Она считает, что поздний комплекс изображений на камне связан с устройством разграбленной могилы в центре кургана, заваленной голышом. Могильная яма была выявлена на уровне не менее 8 м от вершины кургана. В заполнении этой ямы площадью около 3,2х2,1 м, непосредственно под камнем, были найдены новочеркасского типа длинновтульчатые железные двулопастные и костяные четырехгранные втульчатые стрелы, подобные обнаруженным в п.10 кургана у с.Зольное близ Симферополя (Тереножкин А.И., 1976, с.44,45)

(рис.11, 1-4). Поскольку камень, по описанию Н.И.Веселовского, «возвышался» в заполнении этой могилы, а Н.Л.Членова обнаружила еще и далекие аналогии этим наконечникам в раннескифских памятниках, она датирует изображения на изваянии (второй этап) концом VII в. до н.э., то есть уже скифской эпохой. Более ранний этап жизни стелы, по ее мнению, связан с бронзовыми наконечниками стрел VII в. до н.э., которые были найдены в насыпи кургана якобы ниже ограбленной могилы (Членова Н.Л., 1984, с.50-54). Несмотря на развернутую систему аргументации, рассуждения Н.Л.Членовой не имеют под собой серьезных оснований.

Во-первых, сочетание железных длинновтульчатых и костяных башневидных наконечников стрел из ограбленной могилы слишком похоже на набор из Зольного (рис.11, 1-11), поэтому эта могила должна датироваться все же предскифским «новочеркасским» временем, не позднее сер. VII в. до н.э. Что же касается бронзовых наконечников стрел раннескифского облика, найденных в кургане (Членова Н.Л., 1984, рис.21), то их обнаружение не может служить доказательством той или иной датировки оленного камня, поскольку все эти стрелы, как пишет Н.И.Веселовский, «попались» в насыпи при раскопках, то есть не были связаны ни с одним погребением и тем более со стелой (Веселовский Н.И., 1903, л.101). С таким же успехом было бы связать с оленным камнем подвеску эпохи средней бронзы, которая также там «попалась». Н.Л.Членова почему-то уверена, что скифские наконечники были обнаружены ниже ограбленной могилы, что доказывает их относительную древность (Членова Н.Л., 1984, с.53). Однако Н.И.Веселовский говорит о том, что эти наконечники стрел «попались» при разборке второго яруса траншеи, а этот ярус начинался не под могильной ямой, а на уровне ее верха, то есть скифские наконечники скорее всего были найдены по соседству с могилой, а не под ней. Появление большого количества бронзовых наконечников стрел в насыпи без признаков погребального сооружения можно объяснить тем, что в кургане была устроена культовая яма, подобная той, что выявлены экспедицией СПбФ РНИИ КПиН и Кисловодского музея в окрестностях Кисловодска в курганах Занозина Балка (глубиной около 2,5 м, обнаружены фрагменты керамики эпохи раннего железа, бронзовая заклепка) и Нежинская

III/1 (глубиной около 1,5 м, обнаружены фрагменты нескольких десятков кобанских сосудов, бронзовый наконечник стрелы, захоронение лошади) (раскопки 1993, 1996 гг.).

Но можно ли считать оленный камень одновременным с ограбленной «новочеркасской» могилой, в заполнении которой он найден? Как правильно заметил В.С.Ольховский, в отчете Н.И.Веселовского указывается, что до начала его раскопок курган раскопывался «каким-то купцом-армянином». По мнению самого Н.И.Веселовского, могила, заваленная камнем-голышом, из заполнения которой происходят железные и костяные наконечники стрел, могла быть разрушена при этих варварских раскопках. «Быть может, эта могила была потревожена предпринимателем-купцом, так как, по слухам, он нашел в кургане железную саблю. До голышей он добрался несомненно, так как в его раскопе они попадались» (Веселовский Н.И., 1903, л.101). С другой стороны, если камень был установлен на могиле специально, то он должен был стоять, скорее всего, поздними изображениями вверх. В отчете Н.И.Веселовского содержится т.н. «разрез» кургана, выполненный Д.Г.Шульцем, где изображен стоящий оленный камень (Веселовский Н.И., 1903, л.117а) (рис.11, 12). Н.Л.Членова приводит в своей книге не копию чертежа, а свой рисунок, где вместо камня изображена неясная загогулька, и пишет, что «по этому рисунку трудно судить о том, каким концом он был врыт» (Членова Н.Л., 1984, с.10). В действительности это сделать невозможно только по рисунку самой Н.Л.Членовой, в то время как на рисунке Д.Г.Шульца ясно показано, что камень своим зауженным (то есть с позднейшими изображениями!) концом врыт в каменное заполнение могилы, а как раз более ранняя часть оказывается направлена вверх, на что ранее справедливо указал В.С.Ольховский (Ольховский В.С., 1990, с.114). На чертеже камень изображен с точным соблюдением масштаба и формы; искажение же оригинального чертежа оказалось очень удобным для обоснования точки зрения Н.Л.Членовой. Наконец, оленный камень с изображениями должен был бы стоять на насыпи кургана и быть виден с поверхности земли. Об этом говорит и то, что все найденные стелы имели необработанную нижнюю часть, и то, что находки этих камней в заполнении могил как на востоке, так и на западе связаны

со случаями переиспользования изваяний в качестве строительного материала либо ограбления погребений. Но «новочеркасское» захоронение, в заполнении которого был обнаружен камень, скорее всего сразу же было покрыто новой насыпью. В чем же тогда состоял смысл установки стелы, заведомо погребенной под землей? В.С.Ольховский считает, что камень стоял на самой вершине кургана и «мог попасть в захоронение через грабительскую воронку при хищнических раскопках» (Ольховский В.С., 1990, с.114,115). Однако совершенно невероятно, чтобы грабители, прорыв яму 8 м глубиной, стащили бы в нее стелу и установили внизу вертикально, обложив вокруг камнем. Скорее всего, оленный камень был использован как строительный материал при засыпке «новочеркасской» могилы, впускной в раннюю насыпь, и затем либо оказался в вертикальном положении случайно, либо был поднят на попа грабителями, поскольку мешал их работе. Это подтверждает и чертеж Д.Г.Шульца (рис.11, 12). На нем оленный камень показан стоящим на дне могилы, которое расположено, в соответствии с отчетом Н.И.Веселовского (Веселовский Н.И., 1903, л.100 об.), немногим более чем одной саженью выше уровня материка. На разрезе глубина выявленной могильной ямы составляет не более 1 м, поэтому можно утверждать, что яма на самом деле начиналась значительно выше и не была прослежена при раскопках из-за разрушений при ограблении. Таким образом, камень, если и был специально установлен, то в глубине могилы, в лучшем случае — на перекрытии! Даже если сделать фантастическое допущение, что стела была установлена на самом верху ямы и затем идеально ровно опустилась на ее дно, то и в этом случае она не могла быть видна на поверхности кургана. Ведь для того, чтобы она была видна, насыпи над ней какое-то время не должно было существовать, и поздняя насыпь мощностью до 8 м, придавшая кургану, по словам Н.И.Веселовского, почти коническую форму, была насыпана не для этой могилы в центре кургана, а для какой-нибудь другой, находящейся в нераскопанных западной, северной или восточной лагах на расстоянии минимум 10 м от центра насыпи. Крайне маловероятно, что Н.И.Веселовский пропустил основную для этой титанической насыпи могилу. Он старательно искал следы основных погребений, в том числе

возможной скифской катакомбы, но не смог ничего найти (Веселовский Н.И., 1903, л.102). Таким образом, основной для поздней насыпи нужно считать центральную разграбленную яму, заваленную голышом, а оленный камень в этом случае мог попасть в ее заполнение только случайно при строительстве могилы. Тогда ситуация меняется кардинально. Даже поздний период функционирования стелы оказывается более ранним, чем новочеркасские наконечники стрел, то есть ранние изображения на ней относятся к еще более глубокой древности.

Такая же картина, что и с изваянием из Усть-Лабинского 1 кургана, похоже, и с находкой изваяния в погр. 6 кургана 25 у бывшей Кичкасской переправы в Запорожской обл. (Тереножкин О.И., 1978, с.18,19) (рис.2, 7). Судя по тому, что она была найдена на глубине 2,6 м в каменно-земляном заполнении ограбленной могильной ямы, здесь она могла быть также использована в качестве строительного материала.

Остальные стелы были обнаружены вне связи с погребальными комплексами в недостаточно документированных и не полностью раскопанных памятниках, что, на мой взгляд, исключает возможность использования материалов этих курганов для культурной атрибуции оленных камней.

Выводы. Появление традиции изготовления оленных камней на западе континента необходимо относить ко времени не позднее начала VIII в. до н.э.

При этом камни с изображениями мечей и кинжалов с прямым перекрестьем, тонкой рукоятью и грибовидным навершием, узкой повязки на голове, височными кольцами и трехлучевыми фигурами (Усть-Лабинская, Зубовский, Кызбурун, оз.Марьинское (Армавир), Диногетия-Гарван, Константиновка, Саномер, Зеухазен) (рис.1, 1-3; 2, 1-5,8), а также связанные с черноголовскими погребениями (Целинное) (рис.2, б) можно на основании аналогий в черноголовских материалах соотносить с памятниками черноголовской группы и датировать 2-й пол. IX-VIII до н.э.. Никакой связи с новочеркасскими (или «позднечерноголовскими») памятниками, кроме, возможно, формы перекрестья у меча с Кызбурунской стелы, они не имеют.

Оленные камни из Царевой Могилы, из Ольвии (с определенным допущением) и стелу из Птичатой Могилы (рис.2, 9; 3, 1,2), напротив, необходимо рассматривать в контексте

новочеркасских («позднечерноголовских») памятников (кон. VIII — 1-я пол. VII вв. до н.э.).

Инвентарь погребения из Птичатой Могилы — цельножелезные кинжал, нож, копье, наконечники стрел жаботинского типа и т.п. (рис.3, 3-16) — относится к позднему периоду «новочеркасской» культуры, весьма вероятно — уже к скифскому времени. Ширина изваяния, найденного в этом кургане, в два раза больше толщины (Тончева Г., 1972, с.109) (рис.3, 1). Такие же пропорции имеет в разрезе и стела из кургана Царева Могила (рис.3, 2), которую А.И.Тереножкин соотносит с новочеркасским по обряду погребением 9 (Тереножкин О.И., 1978, с.17). Стелы из I Новомордовского могильника ананьинской культуры, на которых изображены кинжалы с широкими рукоятями (четыре с «дуговидными» перекрестьями, один — с прямым), а также топоры с новочеркасским ромбовидным значком и с бойком в виде волчьей морды, также можно отнести к позднему периоду развития новочеркасской традиции. Ширина этих стел в два-три раза превосходит их толщину (Халиков А.Х., 1977, с.78-81). В то же время у оленных камней восточного ареала наиболее широкими являются, как правило, боковые грани; имеются и подквадратные, и округлые в сечении стелы, однако камней с широкой передней гранью, подобных вышеуказанным, пока не обнаружено. Тем самым можно с уверенностью предполагать, что «уплощенные» стелы, связываемые с новочеркасским контекстом, представляют позднейшую модификацию оленных камней, а изваяния, перечисленные в предыдущем абзаце, типологически более ранние.

Таким образом, известные на сегодня материалы подтверждают предположение А.И.Тереножкина, развиваемое В.П.Белозором, о появлении в Причерноморье оленных камней еще на черноголовском этапе (Тереножкин А.И., 1978, с.20,21; Белозор В.П., 1987).

Особое положение занимает комплекс погр.3 Большого Гумаровского кургана. Оленный камень, связанный с ним, объединяют с северкавказскими оленными камнями изображение двух черт на передней грани, меча с прямым перекрестием и грибовидным навершием, тонкого пояса на голове, небольшого по диаметру височного кольца (рис.2, 5). Как мы увидим далее, камней со всей совокупностью этих признаков кроме как в Европе вообще

не найдено, а ближайшие восточные аналогии сосредоточены на Южном Алтае. Поэтому справедливо отнесение этой стелы к той же традиции, что и предкавказские и некоторые причерноморские, о черноговровской атрибуции которых мы только что говорили. Однако это погребение включает совсем не черноговровские бронзовые втульчатые двулопастные наконечники стрел типа Енджа-Белоградец и «новочеркасского» типа, трехлопастные втульчатые «раннескифских» типов, а также трехлопастные с длинным черешковым насадом. И напротив, если наконечники стрел типа Енджи на территории Причерноморья находят в комплексах в новочеркасском контексте, то мечи с тонкой рукоятью, прямым широким перекрестьем, грибовидным навершием типа изображенного на гумаровском камне в новочеркасских комплексах, как уже говорилось, не встречаются. Но есть ли в этом на самом деле противоречие? Р.Б.Исмагилов, на мой взгляд, правильно отмечает, что найденные в кургане черешковые стрелы «характеризуют какую-то самостоятельную культурно-историческую действительность азиатского региона» (Исмагилов Р.Б., 1988, с.40), то есть они могут синхронизироваться с распространенными на другой территории стрелами новочеркасского типа. Также говорит Р.Б.Исмагилов и о синхронизации на определенном этапе новочеркасского и черноговровского комплексов (Исмагилов Р.Б., 1988, с.43). Это рассуждение следует отнести к относительной хронологии всех найденных наконечников стрел: новочеркасского типа, малоцимбальского и «скифского». Из того, что в Северном Причерноморье черноговровские памятники сменяются «новочеркасскими», а далее им на смену приходят памятники скифской культуры, еще не следует, что в Предкавказье или в азиатских степях эволюция форм бронзовых наконечников стрел проходила последовательно эти стадии. Черноговровских наконечников там могло вообще не быть. О.Р.Дубовская приводит примеры новочеркасских наконечников, найденных в груди погребенных черноговровцев, что еще раз подтверждает сосуществование новочеркасского и черноговровского населения на соседних территориях начиная со среднего черноговровского этапа (Дубовская О.Р., 1993, с.139). Таким образом, комплекс из Гумарова говорит теперь об одновременном бытовании — только в Южном Приуралье! —

оленных камней с изображениями «черноговровской» диадемы и мечей раннечерноговровского типа, наконечников стрел новочеркасского типа и типа Енджи, а также изображений оленей в скифском зверином стиле. Сосуществование наконечников стрел, появляющихся в Причерноморье в различные исторические периоды, прослеживается и на материалах Южного Приуралья. В кургане 20 мог-ка Сакар-чага 6 был обнаружен набор наконечников стрел, в который входили малоцимбальские приостреннолопастные, лавролистные, а также типичные для раннескифских памятников (Яблонский Л.Т., 1996, рис.17) (рис.16, 10-14). К тому же Р.Б.Исмагилов обоснованно замечает, что «новочеркасские» длинновтульчатые наконечники из Гумарова имеют на втулке выпуклые валики — поперечные, дополненные косыми и вертикальными (Исмагилов Р.Б., 1988, с.38,43, рис.6, 36,39,40,45,50-52,54), — а поперечные валики — характерная черта именно малоцимбальских, черноговровских наконечников (Тереножкин А.И., 1976, с.134). На это обращает внимание и О.Р.Дубовская (Дубовская О.Р., 1993, с.144). Здесь же необходимо учесть, что самые ранние надежно датированные изображения в скифском зверином стиле появляются на востоке Азии, в бассейне Ляохахэ (памятники типа Наньшаньгэнь) в VIII в. до н.э. (Ковалев А.А., 1996, с.96; 1998). Исходя из всей совокупности фактов, единственно вероятным «компромиссным» вариантом датировки этого погребального комплекса пока нужно признавать все-таки 2-ю пол. VIII в. до н.э. (ср.: Вальчак С.Б., Мамонтов В.И., Сазонов А.А., 1996, с.38-42), или средний черноговровский период по О.Р.Дубовской.

Происхождение западных оленных камней

Предмет поиска. Если оленные камни появляются в Восточной Европе еще в черноговровское время и связываются с черноговровским погребениями, а также с типами украшений, предметов вооружения, использовавшихся черноговровским населением, логично предположить, что существует совокупность элементов материальной культуры черноговровцев единого происхождения с оленными камнями. Поскольку не вызывает сомнений, что традиция изготовления оленных камней Восточной Европы происходит из региона наибольшей концентрации оленных камней — Центральной

Азии (напр.: Савинов Д.Г., 1994, с.111-114), мы вправе ожидать выявления иных «специфически черноговоровских» типов артефактов в центральноазиатском регионе, связанных там с оленными камнями восточной зоны.

О.Р.Дубовская проделала большую работу по выявлению «собственно черноговоровского», то есть пришлого, компонента черноговоровских памятников; как она считает, это должно помочь сторонникам теории появления в Северном Причерноморье пришлых с востока групп населения поиск прародины «пришлой части черноговоровцев» (Дубовская О.Р., 1993, рис.76, с.145). В собственно черноговоровский круг предметов вошли, в частности, бронзовые диадемы, ряд типов стрел, удила с подтреугольными «стремчовидными» окончаниями, костяные наременные бляшки, серьги с утолщенными окончаниями, бронзовые дугообразнообушковые ножи, деревянные сосуды с бронзовыми накладками, псалии эльтонского и чечелиевского типов, выпуклые бронзовые бляшки с петлей на обороте. Правда, на мой взгляд, к этому «пришлому» компоненту нужно отнести еще две категории предметов, которые ею были совершенно условно не отнесены к «собственно черноговоровскому» инвентарю»: кинжалы и мечи с прямым перекрестьем и грибовидным навершием и костяные псалии черноговоровского типа (Дубовская О.Р., 1993, с.137, 42). Псалии не попали в число черноговоровских «изобретений» только потому, что один такой предмет был найден «недалеко» от Усатовского поселения белозерской культуры. Кинжал из Суворова выпал из собственно черноговоровских предметов, поскольку имеет бронзовую рукоять северокавказского происхождения, однако это не может служить основанием для признания его «инокультурности» и отнесения к «импортам», случайно попавшим в черноговоровский комплекс. Скорее всего, северокавказские мастера изготавливали такие изделия на заказ (Козенкова В.И., 1996, с.143). Есть мнение и о происхождении черноговоровских костяных псалиев и бляшек от позднесрубных прототипов в Поволжье (Вальчак С.Б., Мамонтов В.И., Сазонов А.А., 1996, с.42).

Если на ограниченной территории в центральноазиатском регионе, отстоящем от района распространения европейских оленных камней на несколько тысяч километров, будут обнаружены изваяния со всеми ведущими признаками ранних европейских стел, а также связанные

с ними (хотя бы территорией распространения) комплексы, содержащие предметы, характерные на западе только для черноговоровских памятников, можно будет считать доказанным восточное происхождение всех этих компонентов черноговоровской культуры, а также подтвердить предположение о связи европейских стел с черноговоровскими древностями.

Чтобы определить предмет поиска, необходимо сначала выделить устойчивые и специфические черты европейских оленных камней. При этом использованные по два раза северокавказские стелы логично, как это сделал В.С.Ольховский (Ольховский В.С., 1990, с.113), учитывать не как два, а как четыре памятника, а наиболее поздние стелы из Белоградца, Ольвии и Царевой Могилы исключить из рассмотрения. Таким образом, устойчивыми и специфическими чертами европейских оленных камней следует считать: изображения двух (а не трех) черт на передней грани (5 или 6 — с учетом камня из Константиновки — из 12 с сохранившейся верхней частью лицевой стороны), изображения узкой повязки вокруг головы (минимум 8 — все северокавказские стелы, камень из Диногетии, Гумарово, Константиновки — из 12), изображения длинных мечей (6 или 7 — с учетом камня из Диногетии-Гарвэн — из 14), причем четыре из них с округлым (грибовидным?) навершием, пять — с прямым перекрестьем; при этом еще два меча имеют, судя по прорисовкам, грибовидное навершие, тонкую рукоять и перекрестье в виде треугольников вершинами вниз, в 6 случаях мечи заткнуты за пояс) (рис.1-2). Общими чертами этих стел также является скошенный назад верх, отсутствие изображений животных в «аржанском» либо «монголо-забайкальском» зверином стиле, наличие малых серег, ожерелья из крупных бусин, пояса с привешенными к нему предметами вооружения и т.п. (см.: Ольховский В.С., 1990, с.116-118), однако все эти признаки характерны для слишком широкого круга восточных камней, что дает нам возможность ограничиться на первом этапе поисками изваяний с вышеперечисленными более редкими чертами. На следующем этапе тогда нужно будет отобрать из этих памятников те, которые не несут изображений, не характерных для «западных» камней.

Оленные камни Центральной Азии. По опубликованным материалам, в центрально-



Рис. 12. Оленные камни из бассейна рр. Булган гол и Цингильхэ: 1 — Кэньмонакэ №1; 2 — Туэрхун №1; 3 — Цюэрбали №2 (по: Ван Бо, 1996); 4 — Хар говь №1; 5 — Теленгетын ам; 6 — Хар говь №2; 7, 8 — Чулутын огтрох №1, 2 (по: Волков В.В., 1981)

азиатском регионе учтено минимум 15 оленных камней с двумя чертами на передней грани на территории МНР: камни из Урьд Хураин ам (Архангайский аймак), из Хушотын ам, из урочища Тогос, изваяния №1, 2, 4, 7, 8, 9 из Агрын бригады, изваяния №1, 2 в Дурульжин ам (Хубсугульский аймак), камень из Теленгетын ам, изваяния № 1, 2 из Хар говь (Кобдоский аймак), а также один камень, местонахождение которого не удалось установить по публикации (Волков В.В., 1981, с.27,28,61,69-70,73,76, рис.87, 3) (рис.12, 4-6; 13, 1-8,10).

Оленных камней с изображением узкой ленты-диадемы насчитывается 7 (из рассмотрения исключены изваяния с явно широкой лентой, распространенные во всех регионах Центральной Азии). Из них с территории МНР и Тувы: камень из Тогоса, изваяние №2 из Дурульжин ам (Хубсугульский аймак), изваяния №1 и 2 из Чулутын огтрох, изваяние №1 из Хар говь (Кобдоский аймак), Боош-Таг (Овюрский кожуун, Тыва), Кош-Пей (Пий-Хемский кожуун, Тува); с территории Синьцзяна: изваяние №1 из волости Туэрхун (FTEL-1) (уезд Фуюнь, СУАР, КНР, ранее стоял у большого кургана с каменной насыпью, сегодня находится в волостном центре) (Волков В.В., 1981, с.73,75,76; Плотников Ю.А., Худяков Ю.С., 1987, с.108,109; Ван Бо, 1996, с.249,250) (рис.12, 2,4,7,8; 13, 9; 16, 1).

Несомненные изображения длинных мечей нанесены на три оленные камня из китайской части Южного Алтая: изваяние №1 из Туэрхун (FTEL-1) (уезд Фуюнь); изваяние №1 из Кэньмонакэ (QKML №1, установлен у кургана с каменной насыпью), изваяние №2 из окрестностей оз. Цюээрбали (гол) (QQL-2) (уезд Цинхэ, СУАР) (Ван Бо, 1996, с.244,246,247, 249,250) (рис.12, 1-3).

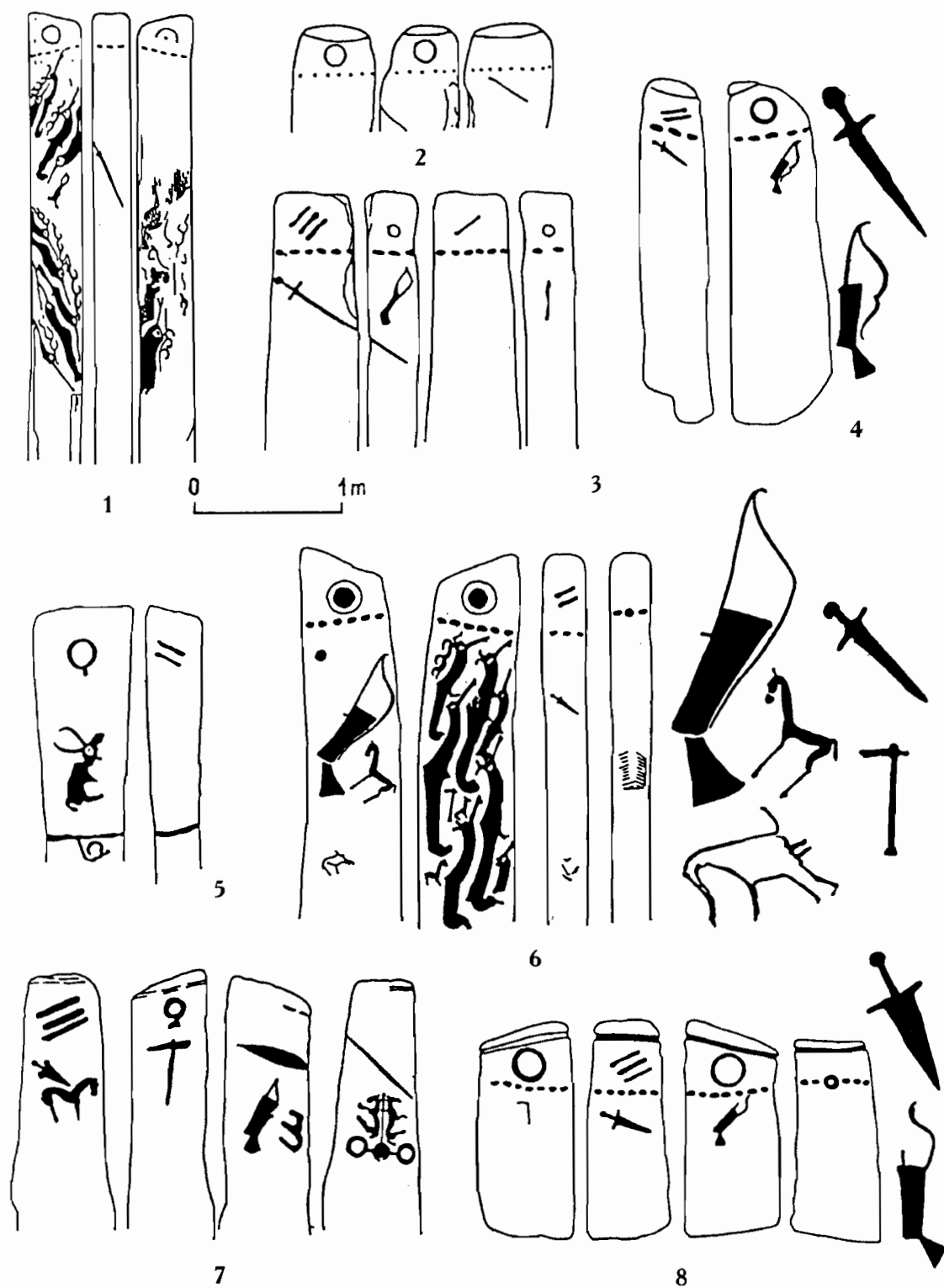
Из всех указанных выше оленных камней не имеют черт, не встречающихся на европейских изваяниях, лишь 6: камень из Тогос, изваяния № 7 и 8 из Агрын бригады, изваяние №1 из Хар говь, камень №1 из Туэрхун, камень с территории МНР (рис.12, 2,4; 13, 6,8,10)

Таким образом, единственным районом, где встречены оленные камни со всеми специфическими признаками «западных» стел, а также, среди них, камни, не имеющие черт, отсутствующих у европейских изваяний, является горная местность к западу и к востоку от истоков р. Улунгурхэ (Цингильхэ и Булган гол), южнее истоков Иртыша (рис.14). При этом

наиболее близким к европейским оленным камням является камень №1 из местности Хар говь (Муст сомон, Кобдоский аймак), на котором изображена узкая диадема, ожерелье из относительно крупных бусин, 2 черты на лицевой грани, кинжал с прямым перекрестием и округлым навершием, лук в горите с трапециевидной подвеской и отсутствуют изображения животных (Волков В.В., 1981, с.76, табл.104, 3) (рис.12, 4).

Таким образом, бассейн рек Цингильхэ и Булган гол может считаться прародиной носителей традиции изготовления оленных камней западного региона.

Относительная хронология восточных оленных камней. В 1986 г. в статье «О культуре оленных камней» (изложение доклада на заседании сектора археологии Средней Азии и Кавказа ЛОИА АН СССР в феврале 1986 г.), а затем в работе, опубликованной в 1992 г. (Ковалев А.А., 1986; Kovalev A., 1992, S.75-87), я обосновал разделение «восточных» оленных камней не только по стилю (наличию) рисунков животных, но и по типам иных изображений на две группы, соответствующие двум традициям их изготовления, развивавшимися в целом синхронно на соседних территориях (рис.15, 1). Первая группа — камни с двумя-тремя чертами на передней грани, изображениями серег с колпачком, чеканов и фигурами животных в «аржано-майэмирском» стиле, вторая — камни с изображениями оленей в «монголо-забайкальском» стиле, и, кроме этого, серег с бусиной на нитке, двойных крючьев, топоров с обязательной петелькой на обушке (именно петелька не дает возможности сопоставлять их, как делают довольно часто, с более ранними топорами с выступом на обушке; известны находки только двух топоров такого типа: один в Минусе (Kovalev A., 1992, Abb.50, 4), другой в Баркуле, Синьцзян (Худяков Ю.С., 1995, с.11, рис. III, 6), ножен с трапециевидными окончаниями, пятиугольных «щитов», а также зубастых хищников (новые материалы, правда, как мы видели выше, указывают на их инокультурное происхождение); в работах 1986 и 1992 гг. были собраны все известные мне к тому времени реалии, соответствующие этим изображениям (в том числе впервые ножны из Наньшаньгэня (рис.15, 7), из Краснополя, двойной крюк, опубликованный Андерссоном (рис.15, 2), приведенные затем в книге Д.Г.Савинова (Савинов Д.Г.,



Рис. 13. Оленные камни из Центральной Монголии и Тувы: 1 — Урьд Хураин ам; 2 — Дурульжин ам №2; 3 — Дурульжин ам №1; 4 — Аргын бригада №4; 5 — Аргын бригада №2; 6 — Аргын бригада №7; 7 — Хушотын ам; 8 — Аргын бригада №8; 9 — Боош-Тар; 10 — местонахождение по публикации не установлено (9 — по: Плогников Ю.П., Худяков Ю.А., 1987; остальные по: Волков В.В., 1981)

1994, с.103,107, табл. XIV, 13,14; XVIII, 12) без ссылок на мою работу). Выявление особенностей типов предметов, изображенных на «монголо-забайкальских» камнях, и того обстоятельства, что черты на передней грани — элемент «саяно-алтайской» (условное название) традиции, позволило провести анализ встречаемости признаков обоих типов камней на отдельных изваяниях (Урьд хураин ам (рис. 13, 1), Дурульжин ам №1, №2 (рис. 13, 2,3), Агрын бригада №4 (рис. 13, 4), Хар говь №2 (рис. 12, 6), Сушинский камень (рис. 16, 3), валун из Кызыл-Хая (ту же работу затем проделал Д.Г.Савинов (Савинов Д.Г., 1994, с.80,81) с учетом встреченных на «монголо-забайкальских» камнях иных реалий скифской эпохи (Ушкийн-Увэр №10 и Галт сомон №3 (кинжалы с брусковидным навершием), Зуун гол №6 (нож с треугольным отверстием) (рис. 15, 5,6), а также выявить оригиналы изображенных предметов в датированных комплексах в Китае (ножны в Наньшаньгэнь М101 (рис. 15, 7), в комплексе Наньшаньгэнь 1958 г., олень из Синьваньцзи, двойной крюк из Шиэртайиньцзы (VI в. до н.э.) (рис. 15, 3), находки датированных предметов: кинжала типа Наньшаньгэнь и позднескифского зеркала с изображениями «хэланьшаньских» хищников (рис. 10, 5), двойного крюка, отлитого в виде противопоставленных пантер в «скифском» зверином стиле (рис. 15, 2) и т.п., что привело к выводу об одновременности традиций изготовления камней и общей их датировке в пределах как минимум VIII (IX)-IV вв. до н.э., а также о том, что «монголо-забайкальские» изваяния и вышеуказанные реалии изображенных на них предметов не имеют никакой связи с карасукской культурой и могут характеризовать особую культурную общность, «культуру оленных камней», существовавшую в «скифское» время по соседству и параллельно с культурами скифо-сибирского типа, к которой, вероятно, относится большинство так называемых «предтагарских» кинжалов, два из которых были найдены в Улангомском могильнике IV-III вв. до н.э., а один — в классическом погребении баиновского этапа тагарской культуры в кург. 41 мог-ка Тунчух под Аскизом (раскопки Э.А.Севастьяновой 1975 г.; в публикации этого комплекса в 1997 г. Н.Л.Членова, стремясь «подтянуть» его к подгорновскому времени, проигнорировала фрагменты керамического сосуда с отдельными горизонтальными

отпечатками гребенчатого штампа под венчиком (Членова Н.Л., 1997, с.33, рис.25); можно было бы оставить это без внимания, если бы не далеко идущие выводы, построенные исследовательницей на основании якобы «подгорновской» атрибуции комплекса) (Kovalev A., 1992, S.75-87).

Новейшие находки подтверждают нашу точку зрения о синхронности обеих традиций изготовления оленных камней. Двойной крюк (рис. 15, 4) обнаружен в могиле М1 могильника Удаохэ (уезд Линьюань, пров. Ляонин), которая совершенно точно датируется по найденным в ней клевцам «гэ» не ранее 2-й пол. IV в. до н.э. (Ли Гунду, 1989, с.57, рис.8, 19; 14). Появилась возможность сузить датировку до IX — нач. VII вв. для всех памятников «типа Наньшаньгэнь» (Ковалев А.А., 1992, с.97; 1998), где встречены, с одной стороны, ножны с подтреугольными окончаниями (Наньшаньгэнь 1958 г., Наньшаньгэнь М101, Сицзыбэйшаньцзуй М7501, Сяохэйшигоу 1985 г.), двойные крюки (Наньшаньгэнь 1958 г., Сяохэйшигоу М8061), изображения «хэланьшаньского зверя» (Наньшаньгэнь М101, Сицзыбэйшаньцзуй М7501), а с другой стороны — рисунки животных в типичном «саяно-алтайском» стиле — олени и кабаны «на цыпочках», свернутые в кольцо и припавшие на лапы пантеры (Наньшаньгэнь М101, Сяохэйшигоу 1975 г., Сяохэйшигоу 1985 г.) (Ли Юю, 1959; Нинчэн сянь Наньшаньгэнь..., 1973; Сян Циньсун, 1983; Цзинь Фэньи, 1990, с.23-29; Сян Чуньсун, Ли Юю, 1995; Ковалев А.А., 1998, рис.1) (рис. 15, 7-17). Опубликован новый оленный камень изпод Аржана (Кош-Пей, Уюкская котловина) с одновременными изображениями, относящимися к обеим традициям оленных камней (Килуновская М.А., Семенов В.А., 1993, 1998, с.145,146, рис.2) (рис. 16, 1). На Кош-Пейском камне изображены семь оленей в монголо-забайкальском стиле, топор-клевец с петелькой на обушке, увенчанной сверху округлой кнопкой (при публикации оленного камня публикаторы не показали отчетливо видимое отверстие и кнопку; благодаря любезности М.Е.Килуновская и В.А.Семенов мне удалось осмотреть камень и более точно установить форму чекана; таким образом, этот чекан наиболее похож на чеканы из Томского могильника VIII-VII вв. до н.э., а не на изделия из Китая XI-X вв. до н.э., с которыми его сравнивают М.Е.Килуновская

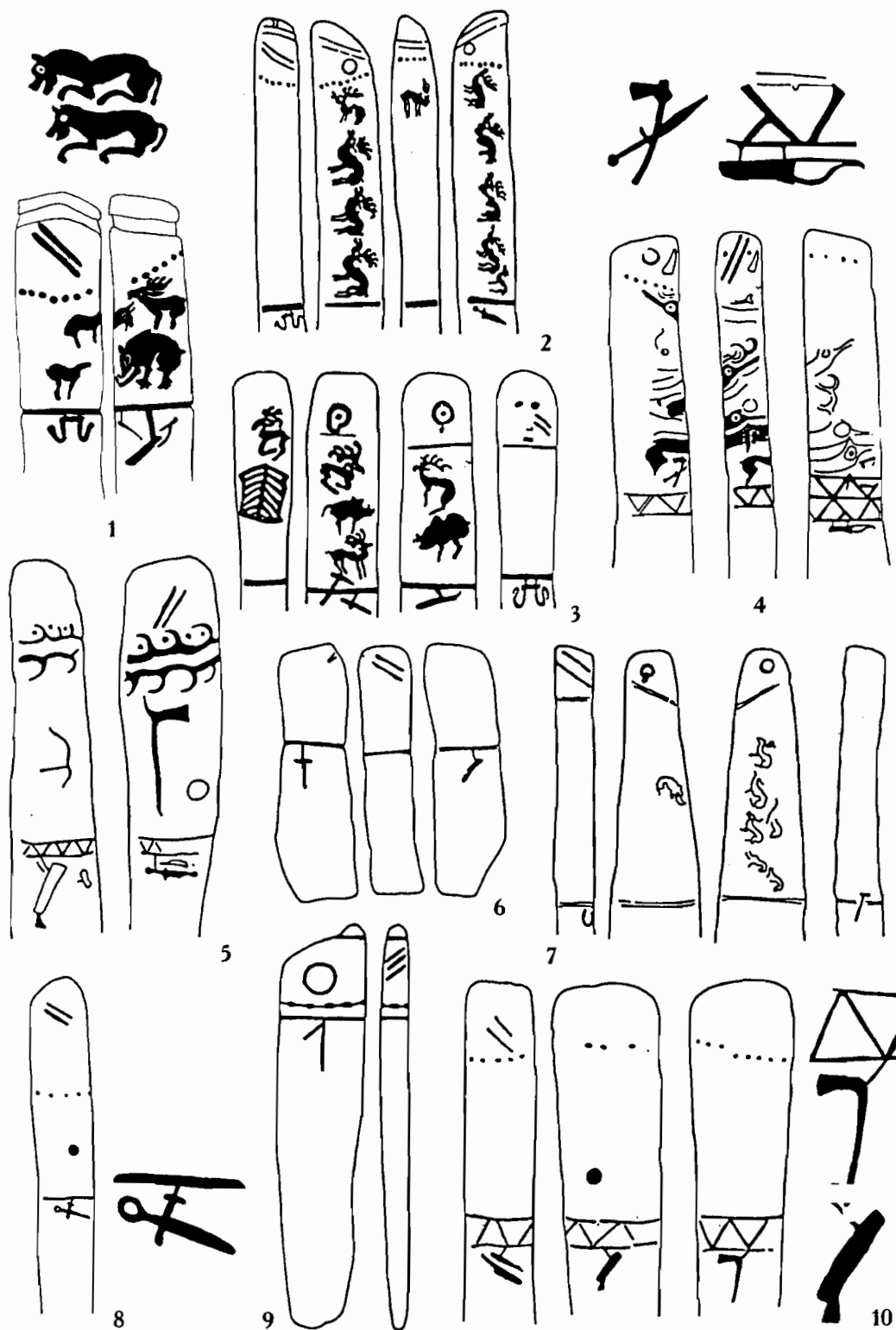

Рис. 14. Карта распространения центральноазиатских оленных камней с признаками, характерными для западного региона: 1 — Кэньмонакэ; 2 — Цюээрбали; 3 — Туэрхун; 4 — Теленгетын ам; 5 — Хар говь; 6 — Чулутын отрог; 7 — Урьд хураин ам; 8 — Дурульжин ам; 9 — Агрин бригада; 10 — Хушотын ам; 11 — Торос; 12 — Боош-Таг; 13 — Кош-Пей



Рис.15. Хронология оленных камней: 1 — таблица из: Kovalev A., 1992 (1 — признаки оленных камней, относящихся к культуре оленных камней, 2 — признаки оленных камней скифского круга); 2-4 — двойные крючья (2 — случайная находка; 3 — Шиэртаиньцзы, погребение; 4 — Удаохэ, погр.М1) (2,3 — по: Kovalev A., 1992; 4 — по: Ли Гунду, 1989); 5 — оленный камень Зуун гол № 6; 6 — оленный камень Ушкойн-Увэр № 10 (по: Волков В.В., 1981; Kovalev A., 1992); 7-17 — находки в погребениях типа Наньшаньгэнь (7,13,14 — Наньшаньгэнь М101; 8,11,15-17 — Сяохэйшигоу 1985 г.; 9 — Сицзыбэйшаньцзуй М7501; 10 — Сяохэйшигоу М8061; 12 — Сяохэйшигоу 1975 г.) (7,13,14 — по: Нинчэн Наньшаньгэнь..., 1973; 8,17 — по: Сян Чуньсун, Ли Ию, 1995; 9, 10 — по: Цзинь Фэньи, 1990; 11 — по: Ковалев А.А., 1998; 12 — по: Shu Takahama, 1983; 15,16 — по: Бэйфан минцзу, 1995). 2,3, 7-17 — бронза

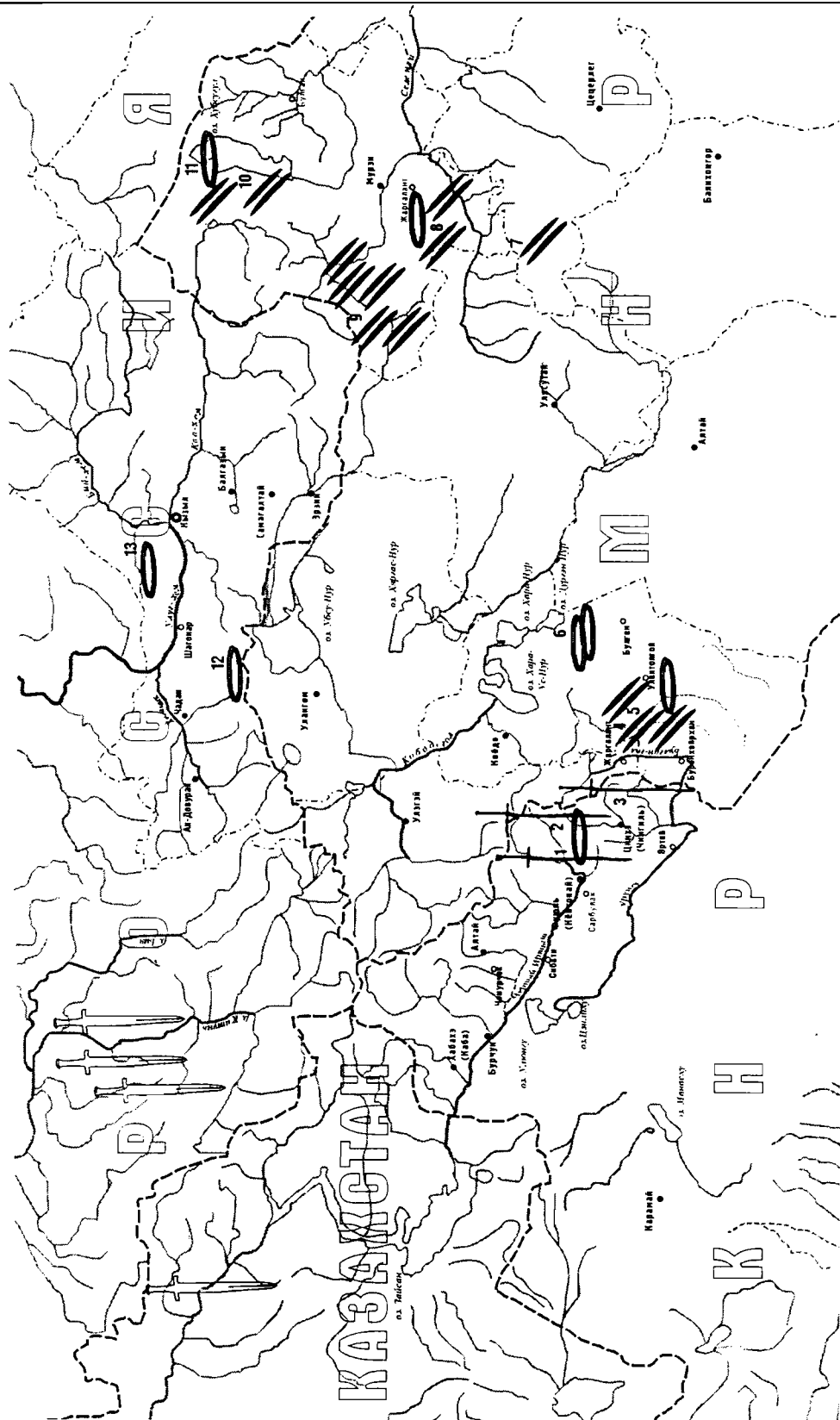

Рис. 16. Оленные камни из Тувы с признаками «скифской» традиции и традиции культуры оленных камней: 1 — Кош-Пей (по: Килуновская М.Е., Семенов В.А., 1998; с исправлениями); 2 — р. Уюк; 3 — Сушь (по: Килуновская М.Е., Семенов В.А., 1998), 3a-3d — изображения на Сушинской стеле (по эстампам А.А.Ковалева)

и В.А.Семенов), пятиугольный «щит», а в то же время свернутые пантеры и кабан в «аржано-майэмирском» зверином стиле, три косые черты на передней грани, серьги с колпачком. М.Е.Килуновская и В.А.Семенов опубликовали также точную прорисовку оленного камня с р. Уюк, найденного Аспелиным (Килуновская М.Е., Семенов В.А., 1998, рис.3): на этом камне изображения двух пятиугольных «щитов» соседствуют с двумя свернувшимися пантерами, оленями в позе «внезапной остановки»,

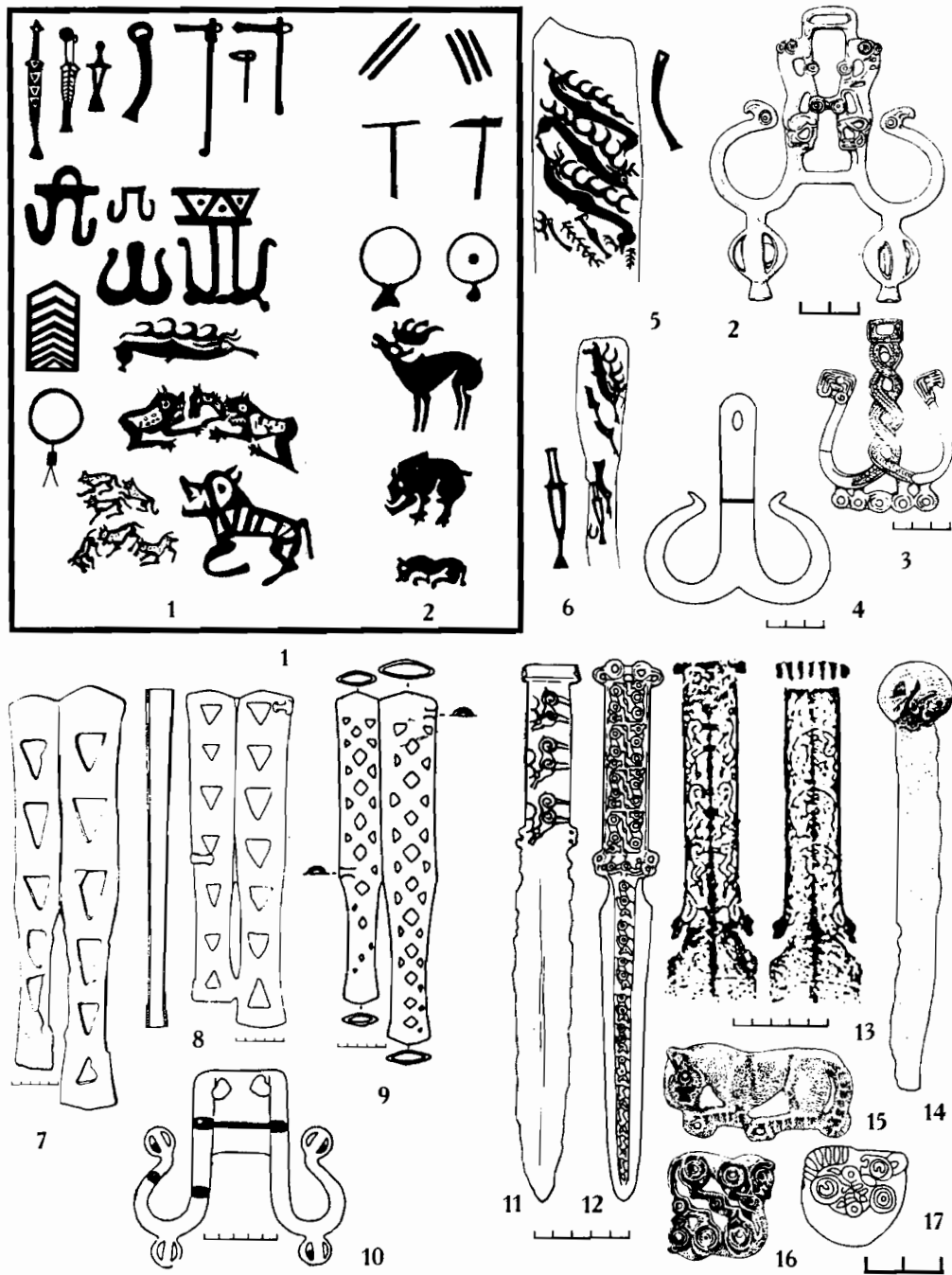
серьгами с колпачком, тремя чертами на передней грани (рис.16, 2). В 1989 г. я сделал эстампажи ряда изображений на оленных камнях, хранящихся в Кызыле. Установлено, что олени на Сушинском оленном камне изображены в той же манере, что и на Кош-Пейском (со всеми характерными признаками монголо-забайкальских) (так что неправомерно выделять «сушинский» тип оленных камней, опираясь на стилистику изображения оленей, если в этот тип не попадает Кош-Пейский камень

(Килуновская М.Е., Семенов В.А., 1998, с.151), а на задней грани выявлен рисунок свернувшегося в кольцо хищника; уточнены также изображения оружия (рис. 16, 3). Таким образом, на Сушинский камень одновременно нанесены рисунки пятиугольного «щита» и монголо-забайкальских оленей, а также свернувшейся «пантеры», скифского чекана, серег с колпачком («приливом»), трех черт на передней грани. «Монголо-забайкальское» по стилю изображение оленя (интерпретировавшееся как «рука» — см. Савинов Д.Г., 1994, с.42) нанесено и на оленный камень из Чингатага (хранится в ТНИИЯ-ЛИ), на котором также имеются «инородные» оленю рисунки трех косых черт, серьги с «приливом», скифского чекана, и выявленное мною изображение свернувшегося хищника на левой грани (схематичный рис. см.: Грязнов М.П., 1980, рис.29, 12).

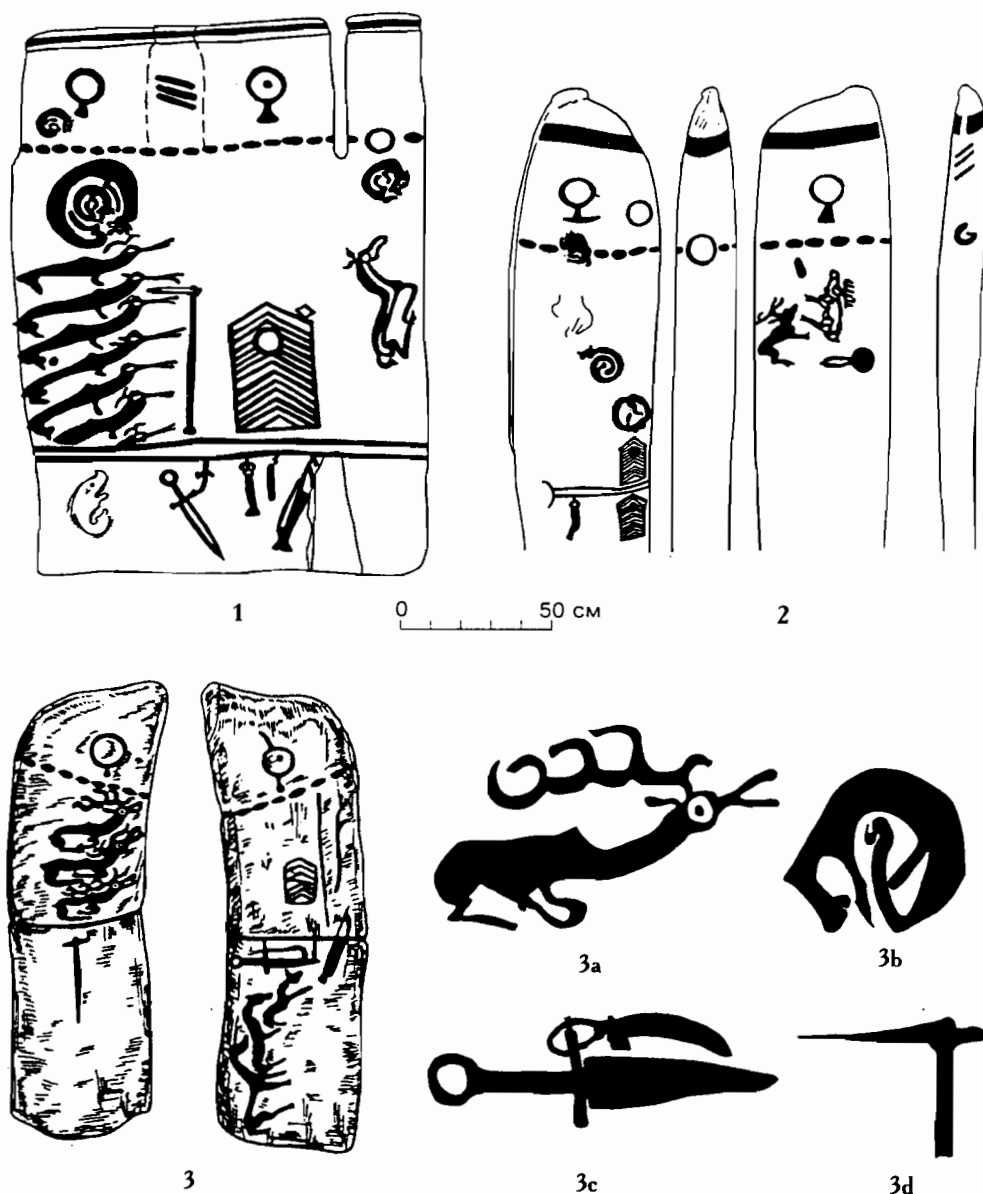
Через 8 лет после моего доклада в ЛОИА, выхода в свет моей статьи 1986 г. и через год после появления в России сборника с моей статьей 1992 г. Д.Г.Савинов опубликовал монографию, в 4 и 6 главах которой (Савинов Д.Г., 1994, с.80-82, 94-113) он, не учитывая мои публикации (их нет даже в списке использованной литературы), повторяет в основном уже проделанную мной работу, используя, как уже говорилось, ряд найденных мной впервые аналогий, и приходит к схожим выводам. Судя по изложению доклада Н.Л.Членовой 1996 г. (Членова Н.Л., 1996), эта исследовательница, к сожалению, также либо не читала, либо игнорирует мои работы, иначе она должна была бы сказать, что ее мнение об одновременности «скифских» и «монголо-забайкальских» изваяний совпало с моими выводами десятилетней давности. В статье 1998 г. М.Е.Килуновская и В.А.Семенов на основе новых материалов также приходят к выводу о том, что «оленные камни, известные в Туве, синхронны и относятся к памятникам раннескифского времени», однако ни словом не упоминают, что именно этот вывод был сделан мною более 10 лет назад на основании имевшихся куда более скудных данных. Будем считать, что такие совпадения — наилучшее подтверждение правильности решений, избранных мною еще в 1986 г.

С точки зрения, высказанной в моих статьях 1986 и 1992 гг., выявленные выше изваяния с «западными» чертами из верховьев р.Булган гол представляют собою вариант стел «саяно-

алтайского» типа и в целом синхронизируются с иными оленными камнями. Однако все же необходимо еще раз проверить, не могут ли они представлять ранний этап развития традиции «саяно-алтайских» стел и даже «монголо-забайкальских», поскольку есть мнение о том, что простейшие изваяния без изображений животных — наиболее ранние из всех и представляют особый тип (Кызласов Л.Р., 1978, с.29).

Для определения относительной хронологии оленных камней этого вида существенны следующие обстоятельства.

Две черты на лицевой грани камня в четырех случаях изображены на оленных камнях с великолепными изображениями стоящих «на цыпочках» животных в «майэмирском» стиле: Урьд Хураин ам (рис. 13, 1), Хушотын ам (рис. 13, 7), изваяния №1 и 2 из Дурульжин ам (рис. 13, 2, 3); на камнях Урьд Хураин ам и Дурульжин ам №2 изображена широкая диадема, имеющая, видимо, то же происхождение, что и узкая. В четырех случаях две черты нанесены на лицевую грань камней с изображениями оленей в характерном «монголо-забайкальском» стиле: изваяния № 2, 4, 7 из Агрын бригады (рис. 13, 4-6), изваяние №2 из Хар говь (рис. 12, 6). Узкая диадема изображена на камнях, имеющих характерные признаки «скифских», включая 3 черты на передней грани: камни №1 и 2 из Чулутын огтрох (рис. 12, 7, 8), камень из Боош-Таг (рис. 13, 9), в том числе на стеле из Кош-Пея вместе с рисунками в монголо-забайкальском и «аржанском» зверином стиле (рис. 16, 1). Мечи с прямым перекрестьем и округлым навершием изображены на оленном камне из Кэньмонакэ, вместе с рисунком трех наклонных черт (рис. 12, 3), и в то же время на изваянии из Цюээрбали, имеющем изображение оленей в «монголо-забайкальском стиле» (рис. 12, 1). Поскольку две черты, узкие диадемы и мечи — слишком редко встречающиеся признаки «скифских» и «монголо-забайкальских» камней, появление этих изображений можно считать только результатом взаимовлияния одновременных стереотипов изготовления изваяний.

С другой стороны, ни один из оленных камней, обнаруженных в верховьях Черного Иртыша и р.Булган гол, как с китайской (более 30 шт.; Ван Бо, 1996, с.239), так и с монгольской сторон, не имеет изображений животных — оленей, кабанов и пантер — в «аржанском» зверином стиле, хотя на них нанесены рисунки трех



Рис. 17. Аналогии предметам черногоровских типов из Синьцзяна и Сибири: 1-5 — удила: 1 — Суртайка I, Алтайский край; 2 — Кок-Су, Горный Алтай; 3 — с. Узнезя, Горный Алтай; 4 — Гилевское водохранилище, Алтайский край; 5 — Ак-Алаха II, Горный Алтай; 6-9 — псалии из Горного Алтая: 6 — Семисарт I; 7, 8 — Курту II; 9 — Ак-Алаха II; 10-23, 25-31 — наконечники стрел: 10-14 — курган 20 мог-ка Сакар-чага 6, Южное Приаралье; 15, 16 — мог-к Янхай, уезд Шаньшань, Синьцзян; 17, 18 — впускное погребение в могиле M17m2 в волости Кэрмуци (Чемурчек) уезда Алтай, Синьцзян; 19-23 — Алтайский край; 25 — Горный Алтай; 26 — Верхнее Приобье; 27, 31 — Минуса; 28-30 — Тува; 24 — литейная форма из мог-ка Хошаогоу, уезд Юймэнь, Ганьсу. 1 — по: Абдулганеев М.Т., Папин Д.В., 1999; 2, 3, 5, 6-9, 25 — по: Кирюшин Ю.Ф., Тишкин А.А., 1997; 4 — по: Демин М.А., Ситников С.М., 1999; 10-14 — по: Яблонский Л.Т., 1996; 15, 16 — по: Чжан Тенань, 1989; 17, 18 — по: Синьцзян каогу..., 1983; 19-23 — по: Иванов Г.Е., 1987; 24 — по: Сунь Шуюнь, Хань Жифэнь, 1997; 26-31 — по: Худяков Ю.А., 1989. 6-9 — кость. 24 — камень, остальное — бронза

косых черт, в двух случаях — широкой диадемы, в двух случаях чеканов, в одном случае — серьги с колпачком, что также указывает на их сосуществование на соседних территориях с камнями типа аржанского. Кстати, не только на юге, но и в Горном и Центральном Алтае совсем немного оленных камней с изображениями в «аржано-майэмирском» зверином стиле, хотя многие реалии, на них изображенные, относятся к «скифскому» времени (Кубарев В.Д., 1979; Кубарев В.Д., Кочеев В.А., 1988; Полосьмак Н.В., 1993).

Таким образом, мы должны на основании известных фактов признать, что южноалтайские стелы без изображений в «аржанском» зверином стиле создавались в то же самое время, когда в Саянах изготавливали стелы с изображениями животных. Просто на Южном Алтае, скорее всего, в «раннескифское» время звериный стиль не получил распространения.

Этот вывод имеет существенное значение, поскольку позволяет объяснить появление в черногоровских памятниках черт, схожих с памятниками «аржанского этапа», при полном отсутствии следов сибирского звериного стиля. С другой стороны, если относить начало формирования черногоровской культуры, и, соответственно, вторжение пришлого с востока населения к кон. IX — 1-й четверти VIII вв. до н.э. (Вальчак С.Б., Мамонтов В.И., Сазонов А.А., 1996, с.41,42), придется признать большую вероятность существования в Центральной Азии обеих традиций изготовления оленных камней и «скифо-сибирского» звериного стиля уже в IX в. до н.э.. Таким образом, одновременность традиций изготовления оленных камней по крайней мере в IX-V вв. до н.э. — необходимое условие для того, чтобы датировка западных изваяний могла быть привлечена как аргумент в решении вопроса о происхождении скифского звериного стиля.

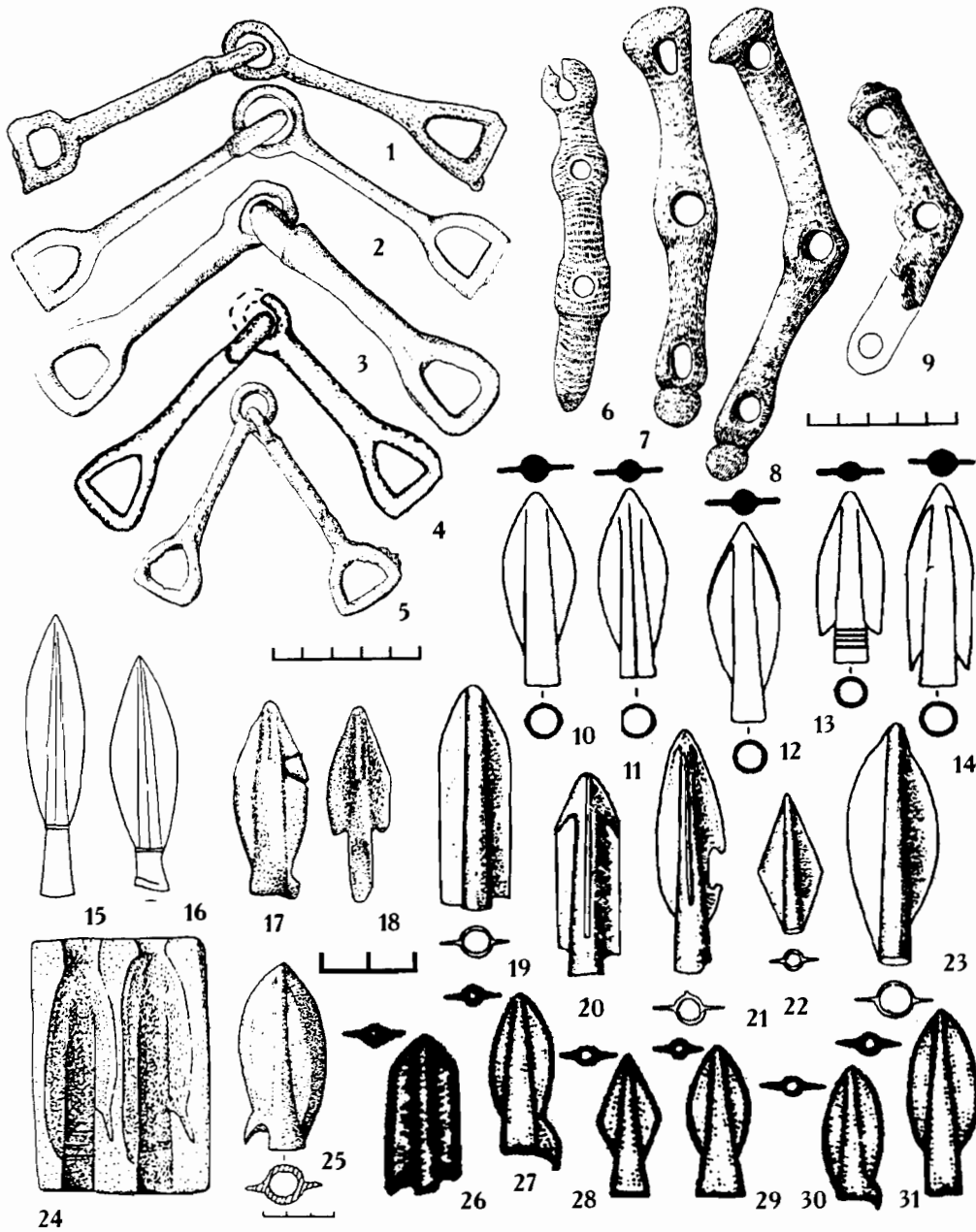
«Черногоровские» находки на востоке. Как уже говорилось, для проверки нашего предположения об исходной точке движения на запад населения, принесшего с собой традицию оленных камней, необходимо доказать, что в верхнем течении р.Булган гол одновременно с оленными камнями указанного вида использовались предметы, характерные для черногоровских комплексов. К сожалению, сделать это пока не представляется возможным, поскольку ни одного погребения, связанного с оленными

камнями, в этой местности не раскопано, да и вообще здесь раскопок памятников эпохи раннего железа не производилось. Однако на соседних территориях — в Туве, на Среднем Енисее, российском Алтае, севере и юге Саяно-Алтая — известен ряд находок предметов, отнесенных О.Р.Дубовской к специфически черногоровским типам. Сходство черногоровских материалов и памятников «раннескифского» периода Саяно-Алтая неоднократно обсуждалось на страницах археологических изданий и сегодня является основополагающим пунктом для сторонников «центральноазиатской» гипотезы происхождения скифской культуры (Грязнов М.П., 1983; Тереножкин А.И., 1976, с.210). Тем не менее, не лишним будет здесь еще раз дать краткую сводку уже известных и пока еще не привлекавшихся для анализа материалов, отвечающих, в вышеуказанном смысле, «черногоровским» критериям. Большинство этих предметов не могут быть точно датированы, однако и они указывают на большую вероятность существования «проточерногоровских» типов в этом регионе.

Дугообразнообушковые бронзовые ножи и выпуклые округлые бронзовые бляшки с петлей на обороте были известны на всех этих землях начиная с эпохи бронзы.

Наремные бляхи «черногоровских» типов из клыков кабана найдены в Аржане и в Усинской долине (Баданка IV, к.17) (Грязнов М.П., 1980, рис.12,24; Боковенко Н.А., 1995), трехжелобчатые застёжки — в большом количестве комплексов эпохи раннего железа Саяно-Алтая (сводку см.: Членова Н.Л., 1997).

Удила с подтреугольными петлями встречены в материале Аржана (Грязнов М.П., 1980, рис.14,16,20,28). На Алтае удила с гладкими подтреугольными петлями также известны (Кирюшин Ю.Ф., Тишкин А.А., 1997, рис.39, 3; 40, 2; Абдулганеев М.Т., Папин Д.В., 1999, рис.3, 10; Демин М.А., Ситников С.М., 1999, рис.2, 8) (рис.17, 1-5). Появление удил с подтреугольными петлями на востоке Евразии можно датировать с большой точностью. Такие удила были обнаружены в комплексе Тяньцзюйцоань М7301 (уезд Нинчэн, АР Внутренняя Монголия) (рис.18, 1-7), куда также входили два кинжала с подрезкой и плоской рукоятью без выделенного сплошного перекрестья, относящиеся к «наньшаньгэньскому» типу, в целом датирующемуся IX — самым началом VII вв. до н.э.,



Рис. 18. 1-7 — находки в могиле Тайцзюйшоань М7301, уезд Нинчэн, АР Внутренняя Монголия (по: Цзинь Фэнъи, 1990); 8-11 — находки в комплексе Хасангоу, уезд Чжаосу, Синьцзян (по: Чжан Юйчжун и др., 1990). 1-8, 11 — бронза, 9, 10 — керамика

а также бронзовая бляха с изображениями птиц, аналогичная золотому предмету из могилы Сяохэйшигоу 1985 г., где были найдены китайские бронзовые сосуды и клевец, датирующиеся концом западножюуской эпохи (IX-VIII вв. до н.э.) (Цзинь Фэнъи, 1990, с.29-31, рис.12,13,67-72; Сян Чуньсун, Ли Юю, 1995, рис.24; Ковалев А.А., 1998).

Костяные и бронзовые стержневидные трехдырчатые псалии с грибовидными окончаниями, схожие, как уже не раз отмечалось, с псалиями «черногоровского» типа, обнаружены в Аржане и на Алтае (Грязнов М.П., 1980, с.47-49; Кирюшин Ю.Ф., Тишкин А.А., 1997, рис.35, 7; 36, 1,2; 37, 2; Марсадалов Л.С., 1998, с.6-8, фото 1-3) (рис.17, 6-9).

Бронзовые мечи с прямым перекрестьем и грибовидным навершием обнаружены пока

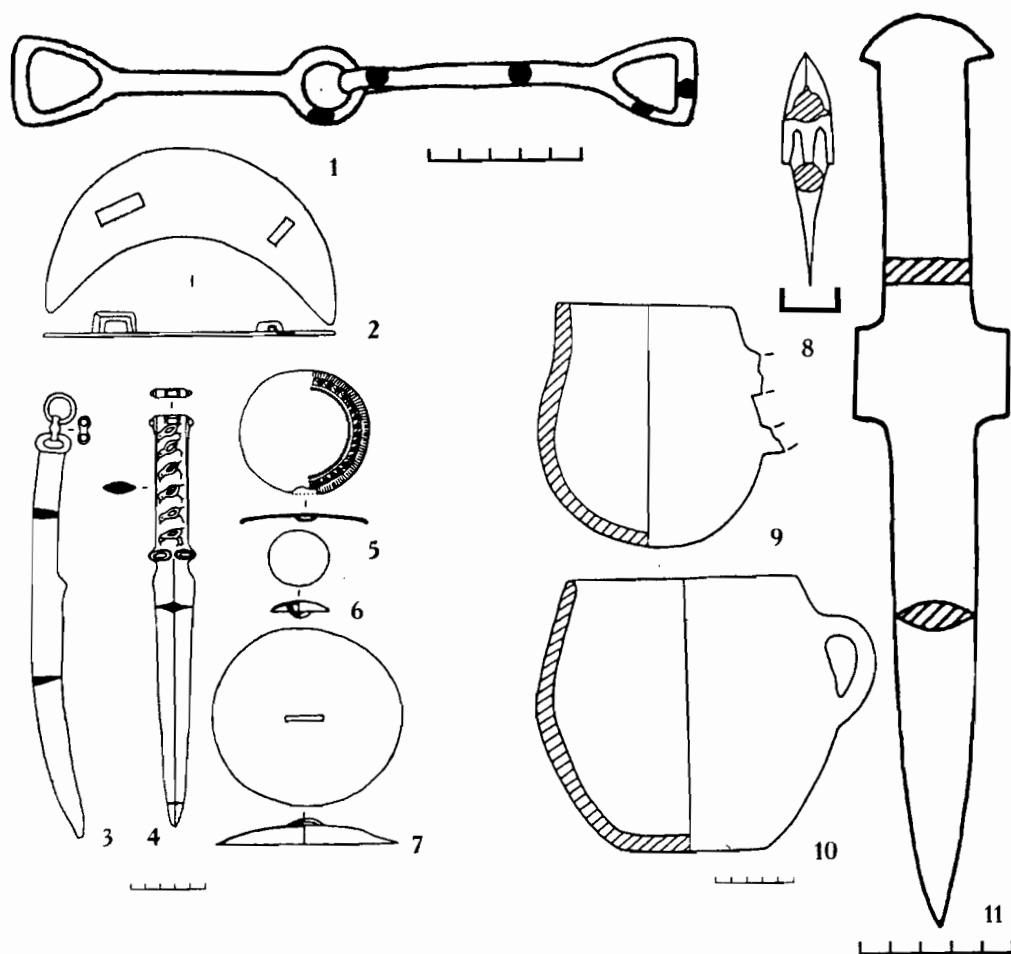
только на землях, прилегающих с запада к Восточному Туркестану: в российской части Алтая (с. Катунское, Лаптев Лог, Шебалинский р-он), близ Тюмени (Андресвское оз.) (Членова Н.Л., 1976, табл.6, 9-11; 7, 1) и в Восточном Казахстане (Семипалатинск) (Боковенко Н.А., Заднепровский Ю.А., 1992, табл.56, 1) (рис.5, 13-17). Эти находки, сделанные как раз на «пути» от Южного Алтая до Гумарова, только подтверждают наше предположение. Такие же орудия с более коротким клинком достаточно широко распространены в Центральной Азии и к востоку от Синьцзяна (Членова Н.Л., 1976). Кинжал длиной 25,8 см с прямым пластинчатым перекрестьем, плоской рукоятью, грибовидным навершием был обнаружен в 1989 г. в могиле в горном проходе Хасангоу (уезд Чжаосу, бассейн р.Или) вместе с двумя глиняными

сосудами и трехлопастной стрелой (схематичный рис.: Чжан Юйчжун и др., 1990, с.19) (рис.18, 8-11). Это существенно расширяет известный нам ареал распространения этого типа вооружения.

Двулопастные наконечники стрел черноголовских типов найдены, кроме Аржана и Минусинской котловины (Тереножкин А.И., 1976, с.137), на российском Алтае и в Южном Приаралье (Иванов Г.Е., 1987, рис.2, 5,8,12,17; Худяков Ю.А., 1989, рис.3, 2; 4, 9,11,12,20,21; Яблонский Л.Т., 1996, с.39-41, рис.17,35; Кирюшин Ю.Ф., Тишкин А.А., 1997, рис.60, 11) (рис.17, 10-14, 19-23, 25-31). Крупный наконечник с шипом на короткой втулке и лавролистным пером был найден вместе с еще одним (черешковым) во впускном погребении в могиле М2 ограды 17 могильника на р.Кээрмуци (уезд Алтай) (рис.17, 17,18). Погребенный был уложен скорченно, видимо, на левом боку, головой на восток, за головой — глиняный сосуд, перед левой рукой — бронзовый нож, в заполнении могилы выше костяка — две трехгранные черешковые костяные стрелы. Бронзовые наконечники были обнаружены, соответственно, у головки бедренной кости и в щели между «костями таза и крестцом» (И Маньбай, 1981, с.24; Синьцзян каогу..., 1983, рис.52) (Описание этой могилы дано А.В.Вареновым в статьях 1997 и 1999 гг., однако с не совсем точными прори-

совками стрел (Варенов А.В., 1997, с.1,2; 1999, с.28, рис.2, 1-4). Необходимо отметить, что опубликованный в статье А.В.Варенова 1999 г. (рис.1) план оградки, принятый им за раскопанную оградку М17, не имеет к ней отношения. А.В.Варенов ошибочно идентифицировал нумерацию памятников из статьи Ли Чжэна 1962 г. (Ли Чжэн, 1962) и из статьи И Маньбая 1981 г., что было точно установлено мною во время поездки в округ Алтай в мае 1998 г., в ходе которой мне удалось осмотреть остатки этого сооружения). Два бронзовых втульчатых наконечника с лавролистными головками и поперечным валиком на втулке были найдены в разграбленном могильнике эпохи раннего железа Янхай (уезд Шаньшань) (Чжан Тенань, 1989, с.40) (рис.17, 15,16). По данным Ю.С.Худякова, несколько коротковтульчатых двулопастных наконечников с лавролистной головкой хранятся в музеях Синьцзяна (Худяков Ю.А., 1995, рис.V, 1,2,4). По всей видимости, наиболее древней находкой из этого ряда является литейная форма для втульчатых стрел с асимметричной лавролистной головкой, шипом и поперечными валиками на втулке, найденная в могильнике эпохи бронзы (сер. II тыс. до н.э.) Хошаогоу (уезд Юймэнь, восток провинции Ганьсу) (Сунь Шуюнь, Хань Жуфэнь, 1997, с.77,78, рис.8) (рис.17, 24).

ЛИТЕРАТУРА

- Абдулганеев М.Т., Папин Д.В., 1999. Памятники раннескифского времени междуречья Бии и Катунь // Итоги изучения скифской эпохи Алтая и сопредельных территорий. Барнаул.
- Алексеева Е.П., 1960. Находки эпохи поздней бронзы в Карачаево-Черкесской автономной области // СА. №2.
- Батчаев В.М., Керефов Б.М., 1980. Оленный камень из Кабардино-Балкарии // СА. №3.
- Белозор В.П., 1987. Оленные камни в свете проблем предскифского периода Северного Причерноморья // Проблемы археологии степной Евразии. Тез. докладов. Ч.II. Кемерово.
- Бидзия В.И., Яковенко Э.В., 1974. Киммерийские погребения Высокой Могилы // СА. № 1.
- Бокий Н.М., Горбул Г.П., 1985. Могила киммерийского всадника у с.Чечелиевка Кировоградской области // СА. № 4.
- Боковенко Н.А., 1995. Новый памятник аржанского этапа в центре Азии // Южная Сибирь в древности. СПб.
- Боковенко Н.А., Заднепровский Ю.А., 1992. Ранние кочевники Восточного Казахстана // Археология СССР. Степная полоса азиатской части СССР в скифо-сарматское время. М.
- Вальчак С.Б., Мамонтов В.И., Сазонов А.А., 1996. Ранние памятники черногорского этапа в Восточной Европе: происхождение и хронология // ИАА. Вып.2. Армавир — М.
- Вальчак С.Б., 1997. Предскифские колесницы и «новочеркасские клады» (некоторые дополнения к проблеме) // Памятники предскифского и скифского времени на юге Восточной Европы (МИАР. № 1). М.
- Вальчак С.Б., 1997а. Предскифская узда Восточной Европы: уздечные комплекты с трехпательчатыми псалиями (классификация и хронология) // Древности Евразии. М.

- Варенов А.В., 1984.* О функциональном предназначении «моделей ярма» эпох Инь и Чжоу // Новое в археологии Китая. Исследования и проблемы (История и культура Востока Азии). Новосибирск.
- Варенов А.В., 1997.* О скифо-сакском компоненте в могильнике Кээрмуци // Гуманитарные исследования: итоги последних лет. Сборник тезисов докладов конференции, посвященной 35-летию гуманитарного факультета НГУ. Новосибирск.
- Варенов А.В., 1999.* Скифские материалы из китайской части Алтая // Итоги изучения скифской эпохи Алтая и сопредельных территорий. Барнаул.
- Веселовский Н.И., 1900.* Отчет о работах за 1900 год // Архив ИИМК. Ф.1, д.16/1900.
- Веселовский Н.И., 1903.* Отчет о работах за 1903 год // Архив ИИМК. Ф.1, д.14/1903.
- Волков В.В., 1981.* Оленные камни Монголии. Улан-Батор.
- Граков Б.Н., 1977.* Ранний железный век. М.
- Грязнов М.П., 1956.* История древних племен Верхней Оби по раскопкам близ с. Большая Речка (МИА. №48). М.-Л.
- Грязнов М.П., 1980.* Аржан. Царский курган раннескифского времени. Л.
- Грязнов М.П., 1993.* Начальная фаза развития скифо-сибирских культур // Археология Южной Сибири. Кемерово.
- Демин М.А., Ситников С.М., 1999.* Некоторые новые находки раннескифского времени с берегов Гилевского водохранилища // Итоги изучения скифской эпохи Алтая и сопредельных территорий. Барнаул.
- Дубовская О.Р., 1993.* Вопросы сложения инвентарного комплекса черногооровской культуры // Археологический альманах. № 2. Донецк.
- Дубовская О.Р., 1994.* Локальные зоны черногооровской культуры (по материалам скорченных погребений) // РА. №2.
- Дубовская О.Р., 1997.* Об этнокультурной атрибуции «новочеркасских» погребений Северного Причерноморья // Археологический альманах. № 6. Донецк.
- Иванов Г.Е., 1987.* Вооружение племен лесостепного Алтая в раннем железном веке // Военное дело древнего населения Северной Азии. Новосибирск.
- Иссен А.А., 1951.* Прикубанский очаг металлургии и металлообработки в конце медно-бронзового века // МИА. № 23. М.-Л.
- Исмагилов Р.М., 1988.* Погребение Большого Гумаровского кургана в Южном Приуралье и проблема происхождения скифской культуры // АСГЭ. Вып.29. Л.
- Килуновская М.Е., Семенов В.А., 1993.* Олений камень — изобразительная и мифологическая структура // Современные проблемы изучения петроглифов. Кемерово.
- Килуновская М.Е., Семенов В.А., 1998.* Оленные камни Тувы (часть 1 — новые находки, типология и вопросы культурной принадлежности) // Археологические вести. №5. СПб.
- Кирюшин Ю.Ф., Тишкин А.А., 1997.* Скифская эпоха Горного Алтая. Часть 1. Культура населения в раннескифское время. Барнаул.
- Ковалев А.А., 1986.* О культуре оленных камней // История и культура Восточной и Юго-Восточной Азии. Ч.1. М.
- Ковалев А.А., 1996.* Происхождение скифов согласно данным археологии // Между Азией и Европой. Кавказ в IV-I тыс. до н.э. Матлы конференции, посвященной 100-летию со дня рождения А.А.Иссена. СПб.
- Ковалев А.А., 1998.* Древнейшие датированные памятники скифо-сибирского звериного стиля (тип Наньшаньгэнь) // Древние культуры Центральной Азии и Санкт-Петербург. Матлы Всероссийской науч. конференции, посвященной 70-летию со дня рождения А.Д.Грача. СПб.
- Козенкова В.И., 1989.* Кобанская культура. Западный вариант // САИ. Вып.В2-6. М.
- Козенкова В.И., 1996.* Культурно-исторические процессы на Северном Кавказе в эпоху поздней бронзы и в раннем железном веке (узловые процессы происхождения и развития кобанской культуры). М.
- Комиссаров С.А., 1988.* Комплекс вооружения Древнего Китая. Эпоха поздней бронзы (История и культура Востока Азии). Новосибирск.
- Корпусова В.Н., 1984.* Курганы у с. Целинное // Курганы степного Крыма. Киев.
- Корпусова В.Н., Белозор В.П., 1980.* Могила киммерийского воина у Джанкоя, в Крыму // СА. № 3.
- Крылова А.П., 1976.* Керносовский идол (стела) // Энеолит и бронзовый век Украины. Киев.
- Кубарев В.Д., 1979.* Древние изваяния Алтая (Оленные камни). Новосибирск.
- Кубарев В.Д., Кочеев В.А., 1988.* Новая серия каменных изваяний Алтая // Археология Горного Алтая. Горно-Алтайск.

- Кунгуров А.Л., 1999. Погребальный комплекс раннескифского времени МГК-1 в Приобье // Итоги изучения скифской эпохи Алтая и сопредельных территорий. Барнаул.
- Кызласов Л.Р., 1978. К изучению оленных камней и менгиров // КСИА. Вып.154.
- Кызласов Л.Р., 1979. Древняя Тува (от палеолита до IX в.). М.
- Лесков А.М., 1985 — Лесков А.М. (ред.). Сокровища курганов Адыгеи. Материалы Кавказской археологической экспедиции ГМИНВ 1981-1983 гг. Каталог выставки. М.
- Марсадолов Л.С., 1998. Основные тенденции в изменении форм удил, псалиев и пряжек коня на Алтае в VIII-V веках до н.э. // снаряжение верхового коня на Алтае в раннем железном веке и средневековье. Барнаул.
- Махортых С.В., 1994. Киммерийцы на Северном Кавказе. Киев.
- Ольховский В.С., 1990. О северокавказских стелах эпохи раннего железа // СА. №3.
- Плотников Ю.А., Худяков Ю.С., 1987. Оленные камни Южной Тувы // Скифо-сибирский мир. Искусство и идеология. Новосибирск.
- Погребова М.Н., Раевский Д.С., 1997. Закавказские бронзовые пояса с гравированными изображениями // Культура народов Востока. Материалы и исследования. М.
- Полосьмак Н.В., 1993. Исследование памятников скифского времени на Уюке // Altaica. №3.
- Попов Р., 1932 — Попов Р. Могилните гробове при с.Ендже // Известия на Българския археологически институт. Т.VI (1930-1931). София.
- Савинов Д.Г., 1977. О культурной принадлежности северокавказских камней-обелисков // Проблемы археологии Евразии и Северной Америки. М.
- Савинов Д.Г., 1980. Изображения собак на оленных камнях (некоторые вопросы семантики) // Скифо-сибирское культурно-историческое единство. Мат-лы I Всесоюзной археологической конференции. Кемерово.
- Савинов Д.Г., 1994. Оленные камни в культуре кочевников Евразии. СПб.
- Савинов Д.Г., 1998. Образ фантастического хищника, окуневская традиция и звериный стиль // Скифы. Хазары. Славяне. Древняя Русь. Международная конференция памяти М.И.Артамонова. Тез. докладов. СПб.
- Савинов Д.Г., Членова Н.Л., 1978. Западные пределы распространения оленных камней и вопросы их культурно-этнической принадлежности // Археология и этнография Монголии. Новосибирск.
- Савинов Д.Г., Членова Н.Л., 1980. Северокавказские оленные камни в ряду оленных камней Евразии // КСИА. Вып.162. М.
- Скорый С.А., 1991. До питання про «культурну належність» старожитностей типу Новочеркаського скарбу 1939 р. // Археологія. №3.
- Тереножский А.И., 1975. Киммерийские мечи и кинжалы // Скифский мир. Киев.
- Тереножский А.И., 1976. Киммерийцы. Киев.
- Тереножский О.И., 1978. Киммерийські стели // Археологія. № 27. Київ.
- Тончева Г., 1972. Два надгробных монументальных памятника фракийским вождям // Thracia, I. София.
- Уварова П.С., 1900. Могильники Северного Кавказа // МАК. Т.8. М.
- Фролов Я.В., 1999. Некоторые проблемы в изучении памятников, датируемых VI-V вв. до н.э. в Барнаульско-Бийском Приобье // Итоги изучения скифской эпохи Алтая и сопредельных территорий. Барнаул.
- Халиков А.Х., 1977. Волго-Камье в начале эпохи раннего железа (VIII-VI вв. до н.э.). М.
- Худяков Ю.С., 1989. Процесс перехода от бронзолитейной к железоделательной технологии в оружейном производстве в Западной и Южной Сибири // Западносибирская лесостепь на рубеже бронзового и раннего железного веков. Тюмень.
- Худяков Ю.С., 1995. Вооружение кочевников Восточного Туркестана в бронзовом и раннем железном веках // Военное дело и средневековая археология Центральной Азии, Кемерово.
- Членова Н.Л., 1976. Карасукские кинжалы. М.
- Членова Н.Л., 1984. Оленные камни как исторический источник (на примере оленных камней Северного Кавказа). Новосибирск.
- Членова Н.Л., 1996. К вопросу о центральноазиатской гипотезе происхождения скифов: дата оленных камней Монголии // Древность: историческое знание и специфика источника. Тезисы докладов конференции, посвященной памяти Эрвина Арвидовича Грантовского. М.
- Членова Н.Л., 1997. Центральная Азия и скифы. I. Дата кургана Аржан и его место в системе культур скифского мира. М.

- Шарафутдинова Э.С., Дубовская О.Р., 1987.* О двух группах погребений предскифского времени в Северном Причерноморье // Проблемы археологических культур степей Евразии. Кемерово.
- Шрамко Б.А., 1984.* Из истории скифского вооружения // Вооружение скифов и сарматов. Киев.
- Эрлих В.Р., 1994.* У истоков раннескифского комплекса. М.
- Эрлих В.Р., 1997.* К проблеме связей Предкавказья и Средней Европы в новочеркасский период // Памятники предскифского и скифского времени на юге Восточной Европы (МИАР. № 1). М.
- Яблонский Л.Т., 1996.* Саки Южного Приаралья. М.
- На китайском языке:**
- Бэйфан минцзу, 1995* — Чжунго мэйшу фэньлэй цюаньци. Чжунго цинтун ци цюаньци. 15. Бэйфан минцзу (Полное систематизированное собрание искусства Китая. Полное собрание бронзовых изделий Китая. Том 15. Северные народы). Пекин.
- Ван Бо, 1996.* Синьцзян люши цзунсюань (Каталог оленных камней Синьцзяна) // Каогу сюэ цзикань. Т.9.
- Ван Бо, Ци Сяошань, 1996.* Сычоу чжи лу цаюань шижэнь яньцзю (Исследование каменных антропоморфных изваяний степей на Шелковом пути) // Сычоу чжи лу яньцзю цуншу (Серия по исследованиям Шелкового пути), 7. Урумчи.
- Гэ Шаньлин, 1986.* Иньшань яньцзю (Петроглифы гор Иньшань). Пекин.
- И Маньбай, 1981.* Синьцзян Кээрмуци гуму цюнь фацзюэ цзяньбао (Предварительное сообщение о раскопках группы древних могил в Кээрмуци (Синьцзян)) // Вэньу. № 1.
- Кань Юн, Сюн Ин, 1990.* Янчуань Аофэншань гуму фацзюэ баогао (Сообщение об исследовании древних могил в Аофэншань, уезд Янчуань) // Каогу сюэбао. №2.
- Ли Гунду, 1989.* Ляонин Линьюань сянь Удаохэ цзы Чжаньго му фацзюэ цзяньбао (Краткое сообщение об исследовании могил эпохи Чжаньго в волостном центре Удаохэ, уезд Линьюань, Ляонин) // Вэньу. № 2.
- Ли Ю, 1959.* Нэймэнгу Чжаоуда мэн чуту дэ тунци дяоча (Изучение бронзовых орудий, раскопанных в сейме Чжаоуда, Внутренняя Монголия) // Каогу. № 6.
- Ли Чжэнь, 1962.* Алтай дицю шижэнь му дяоча цзяньбао (Краткое сообщение об исследованиях могил с каменными антропоморфными изваяниями в районе Алтай) // Вэньу. № 7/8.
- Лу Лянчэн, Ян Маньцан, 1980.* Баоцзи Сигаюаньцунь Чуньцю Цинь му фацзюэ цзи (Заметки об исследовании циньских могил эпохи Чуньцю в Сигаюаньцунь, уезд Баоцзи) // Вэньу. № 9.
- Нинчэн сянь Наньшаньгэнь..., 1973* — Ляонин шэн Чжаоуда мэн вэньу гунцзочжань, Чжунго кесюэюань каогу яньцзюсо дунбэй гунцзодуй. Нинчэн сянь Наньшаньгэнь дэ шигуань му (Рабочая группа по культурному наследию сейма Чжаоуда, Ляонин, Северо-восточный археологический отряд Института археологии Академии общественных наук Китая. Могила с каменной обкладкой в Наньшаньгэнь, уезд Нинчэн) // Каогу сюэбао. №2.
- Синьцзян каогу..., 1983* — Синьцзян каогу саньши нянь (Тридцать лет археологии в Синьцзяне). Урумчи.
- Сюй Чэн, Вэй Цзянь, 1993.* Хэланьшань яньцзю (Петроглифы гор Хэланьшань). Пекин.
- Сюй Чэн, Вэй Цзянь, 1993а.* Хэланьшань яньцзю табэнь цуйбянь (Собрание эстампажей петроглифов гор Хэланьшань). Пекин.
- Сян Чуньсун, Ли Ю, 1995.* Сяохэйшигоу шигуань му дяочацзинли баогао (Упорядочивающее сообщение об исследовании могилы с каменной обкладкой в Сяохэйшигоу) // Вэньу. №5.
- Сян Циньсун, 1983.* Сяохэйшигоу фацзюэ дэ цинтун ци (Бронзовые предметы, обнаруженные в Сяохэйшигоу) // Нэймэнгу вэньу каогу. Вып. 3.
- Цзинь Фэньи, 1990.* Нинчэн сянь синь фацзюэ дэ Сяцзядянь шан цэн вэньхуа муцзан цзи ци сянгунань иу дэ яньцзю (Исследование могил культуры верхнего слоя Сяцзядянь, вновь обнаруженных в уезде Нинчэн, а также связанных с ними находок) // Вэньу цзыляо цункань. Т. 9.
- Чжан Тенань, 1989.* «Шаньшань гуму бэй даоань» чжунбу фэнь вэньу чжи цзешао (Представление основной части объектов культурного наследия, проходящих по «Делу о древних могилах в уезде Шаньшань, подвергшихся грабежу») // Синьцзян вэньу. № 4.
- Чжан Юйчжун и др., 1990* — Чжан Юйчжун, Го Дэсин, Го Дэжун. Или дицю вэньу пуча баогао (Сообщение о работах по учету

культурного наследия в районе Или) // Синьцзян вэнь. № 2.

Чжао Синхуа, Бянь Чжэ, 1991. Чжунвэй яньцзю (Петроглифы Чжунвэй). Иньчуань.

Юннань Цзиньнин Шичжайшань..., 1959 — Юннань шэн боугуань. Юннань Цзиньнин Шичжайшань гумуцзюнь фацзюэ баогао (Музей провинции Юннань. Сообщение об исследовании древнего могильника в Шичжайшань, уезд Цзиньнин, провинция Юннань). Пекин.

На западноевропейских языках:

Andersson J.G., 1933. Selected Ordos Bronzes // BMFEA, 5.

Chochorowski J., 1993. Expansja kimmeryjska na tereny Europy Srodkowej. Krakow.

Gallus S., Horvath T., 1939. Un peuple cavalier prescythique en Hongrie. Budapest. (Dissertatione Pannonicae, Ser. II, № 9).

Griessmaier V., 1936. Sammlung Baron Eduard von der Heydt, Wien. Ordos-Bronzen, Bronzen aus Luristan und dem Kaukasus, Werke chinesischer Kleinkunst aus verschiedenen Perioden. Wien.

Hadaczek K., 1904. Zlote skarby michalkowskie. Krakow.

Harmatta J., 1948. Le probleme cimmericien // Archaeologiai ertesito. Ser. III. Vol. VII-VIII-IX (1946-1948). Budapest.

Kan Yong, 1985. The Bronze Culture of West Yunan // Bulletin of the Ancient Orient Museum. Vol. VII.

Kossack G., 1996. Flugelperlen: Bemerkungen zu spatbronzezeitlichen Goldschätzen aus den

Karpatenländern // Studien zur Metallindustrie im Karpatenbecken und den benachbarten Regionen. Festschrift für Amalia Mozsolich zum 85. Geburtstag, Budapest.

Kossack G., 1998. Winged beads. Remarks on Late Bronze Age Gold Treasures from the Carpatian Lands // Towards Translating the Past. Georg Kossack Selected Studies in Archaeology. Ten Essays written from the year 1974 to 1997. Rahden/Westf.

Kovalev A., 1992. «Karasuk-Dolche», Hirschsteine und die Nomaden der chinesischen Annalen im Altertum // Maoqinggou. Ein eisenzeitliches Graberfeld in der Ordos-Region (Innere Mongolei) / Nach der Veröffentlichung von Tian Guanjin und Guo Suxin beschr. und komm. T.O.Hollmann und G.W.Kossack u. Mitarb. Mainz am Rhein (Materialien zur Allgemeine und Vergleichende Archäologie. Bd.50);

Loehr M., 1949. Ordos Daggers and Knives. New Material, Classification and Chronology. First Part: Daggers // Artibus Asiae. Vol. XII, 1-2.

Loehr M., 1951. Ordos Daggers and Knives. New Material, Classification and Chronology. Second Part: Knives // Artibus Asiae. Vol. XIV, 1-2.

Mozsolich A., 1977. Der Goldfund von Pusztargres-Pusztahatvan, Komitat Fejer // Acta Antiqua. 25.

Pulszky F.V., 1897. Magyarorszag Archaeologiaja, 1. Budapest.

Shu Takahama, 1983. Early Skytho-Siberian Animal Style in East Asia // Bulletin of the Ancient Orient Museum. Vol. V.

A.A. Kovalev

CONCERNING THE ORIGIN OF THE STAG STELAE OF THE WESTERN REGION

Summary

There are no less than 15 stag stelae known today in Western Eurasia (South Urals, Cis-Caucasus, Georgia, Crimea, Ukrainian steppes, Romania, Bulgaria, Germany) (Fig. 1-3), and there are two main opinions concerning their origin and cultural attribution. The first opinion is that these stelae are connected with the monuments of the Novocherkassk phase and date from the late 8th - late 7th centuries BC. The second opinion is that they are connected with the sites of the Chernogorovka phase and that they appeared in the West in the late 9th century. Since there is no doubt that the origin of the stag stelae is far to the East (about 600 stag stelae are known in Mongolia, Tuva, Altai and Xinjiang), the question of dating and the establishment of an exact place of origin of the «western» stag stelae is quite urgent for the solving of the problems of the chronology of Central Asian cultures and the origin of the Scythian animal style.

Using recently published materials and the works by Professor Kossack (Kossack G., 1996; 1998) the author shows that almost all the stag stelae of the Western region date from the late 9th - early 7th centuries BC, and are connected with the sites of the Chernogorovka phase. The axe depicted on Zubovsky stele belongs to «The Upper Kuban» type (12th - 9th centuries BC.) (Fig.4). The major part of the daggers and swords depicted on the stelae date from «Chernogorovka» time (Fig.5, 1-12; 6, 17-23). The sign in the shape of three rays in a circle is found on artifacts from «Chernogorovka» burials (Fig.6, 1-16). Bronze diadems are found in 28 «Chernogorovka» complexes, and we can see the same diadem on top of the most «western» stelae. In some treasures from Karpatian lands (Michalkow, Dalj, Pusztahatvan, Mihaeni-Boarta, Szalonta, Alsoszentivan) were found winged beads and clasps which are depicted on the stag stelae (Fig.7). These treasures also include additional artifacts analogous to the items depicted on the stelae. Prof. G.Kossack showed that the fibulae from Michalkow date from the 9th - 8th centuries BC. These treasures also include items that have «Chernogorovka» parallels. The figures of the beasts of the golden beast-shaped plaques found in Michalkow and Dalj have their origin in the territory of Ningxia-Hui Autonomous Region in the mountains of Helanshan where there are many stone-carvings of such beasts (Fig.8). There are similar depictions such pictures on articles found in China which date from the late 9th - 8th centuries BC. (Fig.9, 1-6). Bronze belts from Trans-Caucasia with the same images also date from the 9th - 8th centuries BC (Fig.9, 7-9). The report of the excavation of Mound 1 near Ust-Labinskaya in 1903 shows that the stag stele found there was made earlier than the burial of the Novocherkassk phase, where it was found (Fig.11).

Only two stag stelae (from Belogradets and Tzareva Mogila) can be attributed with certainty to the Novocherkassk phase (Fig.3). The face side of these stelae is wide, which differs them from other stag stelae.

It is possible to establish the origin of the «western» stag stelae only by revealing their specific features. Such specific features are the images of narrow diadems, long swords (not daggers, as on most other stelae!) with fin-shaped chape and a straight guard, as well as two (not three, as on the most stelae!) diagonally hatched lines. Stelae with such features are known in Central Asia (Fig.12-14). The only territory where stelae with all these features have been found is the Upper Bulgan-gol and the Upper Qinghe rivers in South Altai (Fig.12; 14). In the neighbouring regions many artifacts of «Chernogorovka» type have been found: swords and daggers, horse-bits and cheek-pieces, arrow-heads (Fig.5, 13-16; 14; 17;18).

As it was showed by the author in Kovalev (1992), the stag stelae with the images of the Scythian animal style and those of «Mongol-Trans-Baikalian» type existed in Central Asia synchronously at least from the 9th - up to the 5th centuries BC (Fig.15). Stelae similar to the «western» ones - «without images of animals» - do not form a separate type, but belong to the «Scythian» type. It is also proved by the new material. Several new stag stelae from Tuva with the images of both traditions on the same stelae were published recently (Fig.16). A double hook was found in the Wudaohe cemetery (Liaoning) dating from the 4th century BC (Fig.15, 4). It is to the late 9th - early 7th centuries BC that the complexes of Nanshangen type date. It is in these complexes where sheaths and double hooks typical for Mongol-Trans-Baikalian type as well as the images of Scythian animal style were found (Fig.15, 7-17).

The specific features of the «western» stag stelae have been discovered on the stag stelae of both types. Thus the reason the stelae from the South Altai - the prototypes of the «western» stag stelae - are synchronous to the stelae with the images of the Scythian animal style. Because the stag stelae together with weapon and horse-harness of «Chernogorovka» types appeared in the West beginning from the end of the 9th century BC, we may contend that the Scythian animal style already existed at that time in Sayan-Altai region. This conclusion, made on the basis of the western line of absolute chronology, corresponds with the author's dating of the early Central Asian Scythian animal style according to the Chinese line of absolute chronology (Ковалев А., 1998).